



PHONES

0 (800) 800 130
(050) 462 0 130
(063) 462 0 130
(067) 462 0 130

130
COM.UA

Internet store of
autogoods



SKYPE

km-130

CAR RECEIVERS — Receivers • Media receivers and stations • Native receivers • CD/DVD changers • FM-modulators/USB adapters • Flash memory • Facia plates and adapters • Antennas • Accessories |
 CAR AUDIO — Car audio speakers • Amplifiers • Subwoofers • Processors • Crossovers • Headphones • Accessories | TRIP COMPUTERS — Universal computers • Model computers • Accessories |
 GPS NAVIGATORS — Portable GPS • Built-in GPS • GPS modules • GPS trackers • Antennas for GPS navigators • Accessories | VIDEO — DVR • TV sets and monitors • Car TV tuners • Cameras • Videomodules
 • Transcoders • Car TV antennas • Accessories | SECURITY SYSTEMS — Car alarms • Bike alarms • Mechanical blockers • Immobilizers • Sensors • Accessories | OPTIC AND LIGHT — Xenon • Bixenon • Lamps
 • LED • Stroboscopes • Optic and Headlights • Washers • Light, rain sensors • Accessories | PARKTRONICS AND MIRRORS — Rear parktronic • Front parktronic • Combined parktronic • Rear-view mirrors
 • Accessories | HEATING AND COOLING — Seat heaters • Mirrors heaters • Screen-wipers heaters • Engine heaters • Auto-refrigerators • Air conditioning units • Accessories | TUNING — Vibro-isolation
 • Noise-isolation • Tint films • Accessories | ACCESSORIES — Radar-detectors • Handsfree, Bluetooth • Windowlifters • Compressors • Beeps, loudspeakers • Measuring instruments • Cleaners • Car seats
 • Miscellaneous | MOUNTING — Installation kits • Upholstery • Grilles • Tubes • Cable and wire • Tools • Miscellaneous | POWER — Batteries • Converters • Start-charging equipment • Capacitors
 • Accessories | MARINE AUDIO AND ELECTRONICS — Marine receivers • Marine audio speakers • Marine subwoofers • Marine amplifiers • Accessories | CAR CARE PRODUCTS — Additives • Washer fluid •
 Care accessories • Car polish • Flavors • Adhesives and sealants | LIQUID AND OIL — Motor oil • Transmission oil • Brake fluid • Antifreeze • Technical lubricant



In store "130" you can find and buy almost all necessary goods for your auto in Kyiv and other cities, delivery by ground and postal services. Our experienced consultants will provide you with exhaustive information and help you to choose the very particular thing. We are waiting for you at the address

<https://130.com.ua>

↗ DOMETIC

MOBILE COOLING

CDF2



CDF236

EN	Mobile refrigerating appliance	
	Operating manual	12
DE	Mobiles Kühlgerät	
	Bedienungsanleitung	25
FR	Appareil de réfrigération mobile	
	Notice d'utilisation	39
ES	Aparato móvil de refrigeración	
	Instrucciones de uso	53
PT	Aparelho de refrigeração móvel	
	Manual de instruções	66
IT	Apparecchio di refrigerazione mobile	
	Istruzioni per l'uso	80
NL	Mobiel koelapparaat	
	Gebruiksaanwijzing	94
DA	Transportabelt køle-/fryseapparat	
	Betjeningsvejledning	107
SV	Mobil kyl-/frysprodukt	
	Bruksanvisning	120
NO	Mobil kjøleboks	
	Bruksanvisning	133

FI	Siirrettävä kylmäsäilytyslaite	
	Käyttöohje	146
RU	Мобильное охлаждающее устройство	
	Инструкция по эксплуатации	159
PL	Przenośne urządzenie chłodnicze	
	Instrukcja obsługi	174
SK	Mobilný chladiaci spotrebič	
	Návod na obsluhu	188
CS	Mobilní chladičí spotřebič	
	Návod k obsluze	201
HU	Mobil hűtőkészülék	
	Használati utasítás	214

130.com.ua

© 2021 Dometic Group. The visual appearance of the contents of this manual is protected by copyright and design law. The underlying technical design and the products contained herein may be protected by design, patent or be patent pending. The trademarks mentioned in this manual belong to Dometic Sweden AB. All rights are reserved.

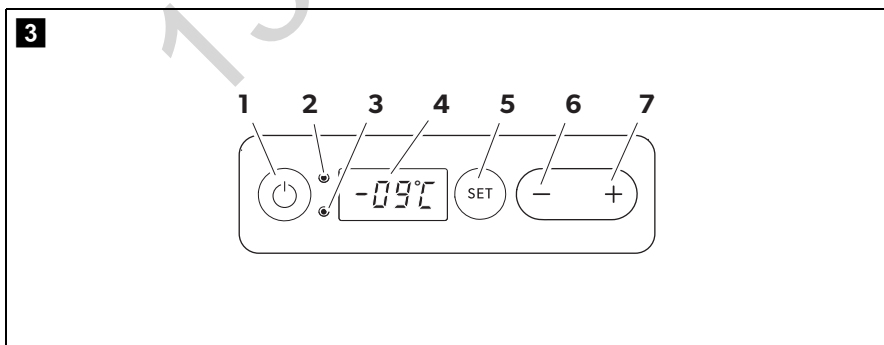
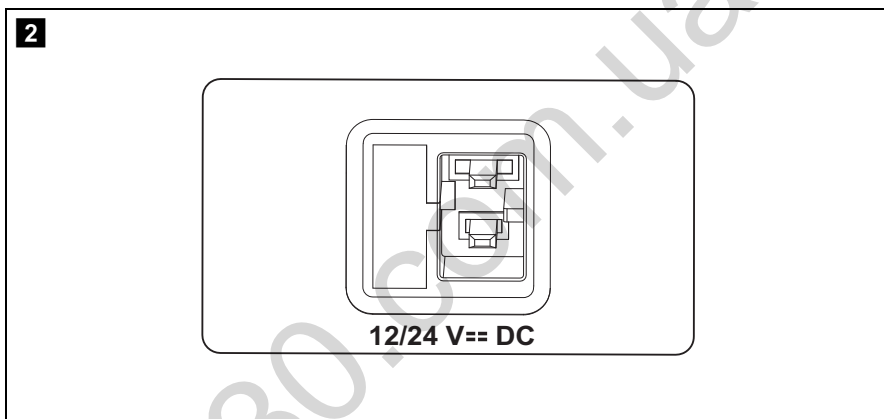
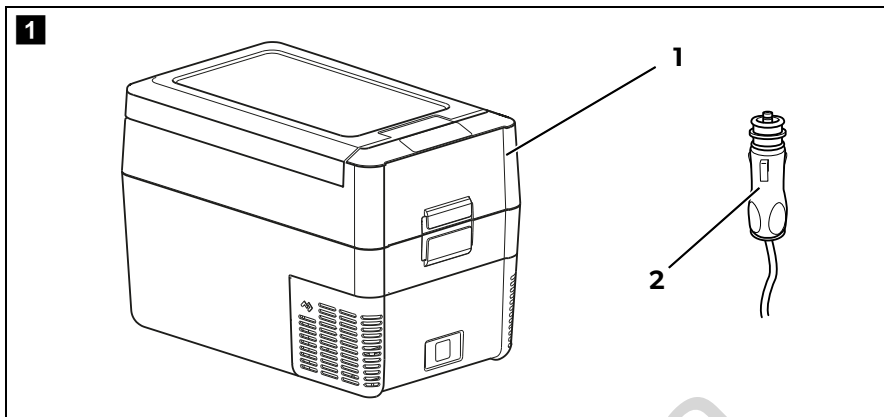

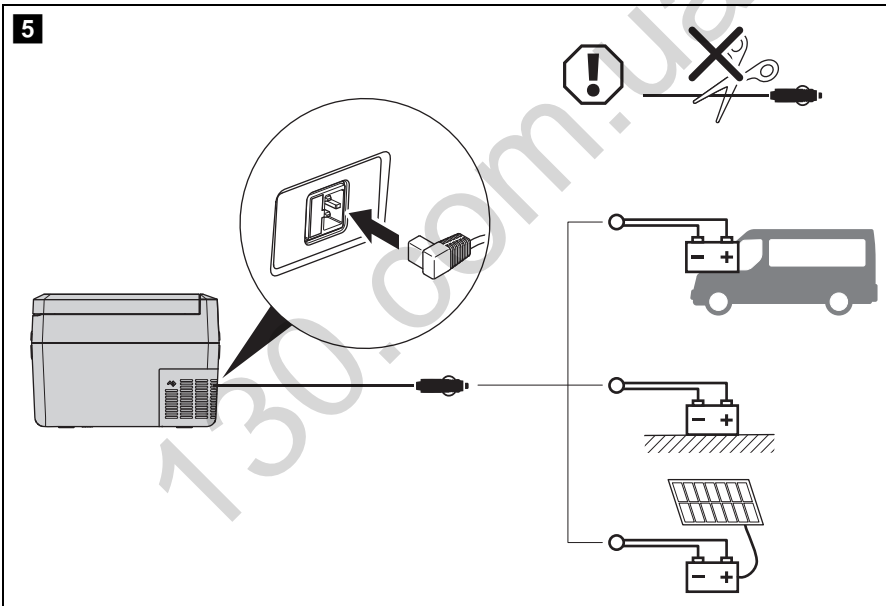
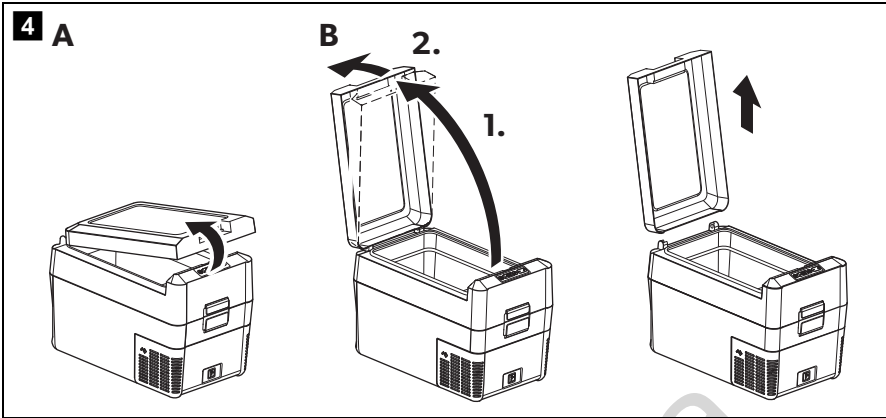

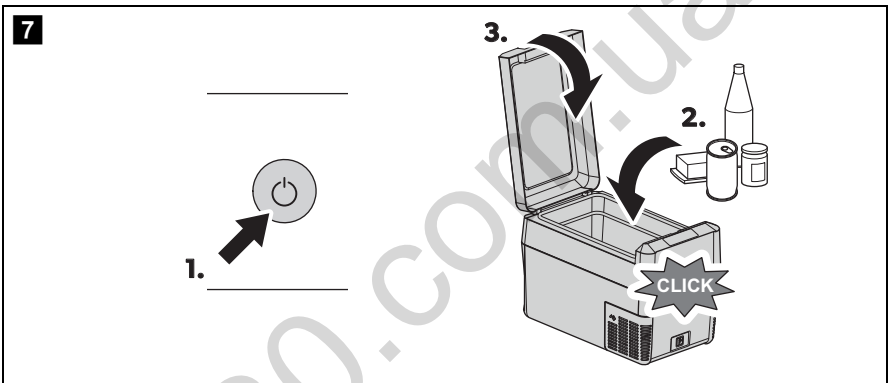
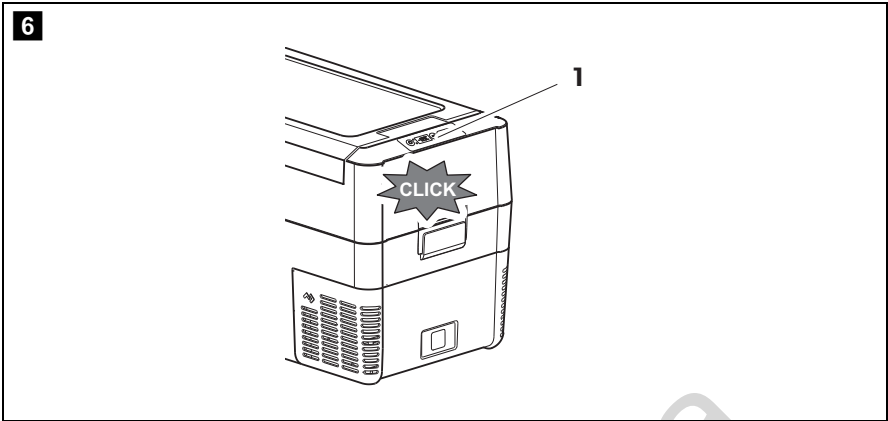

130.com.ua

8

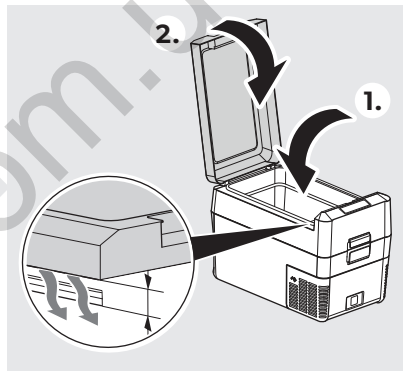
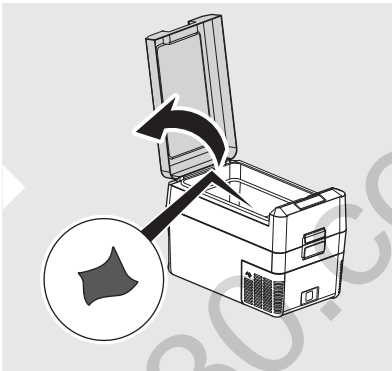
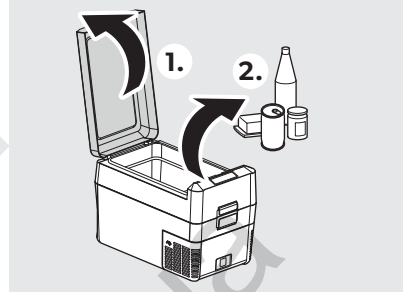
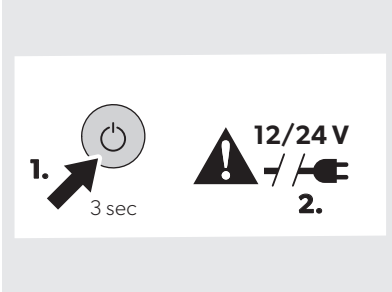
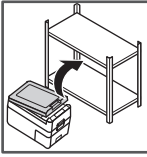

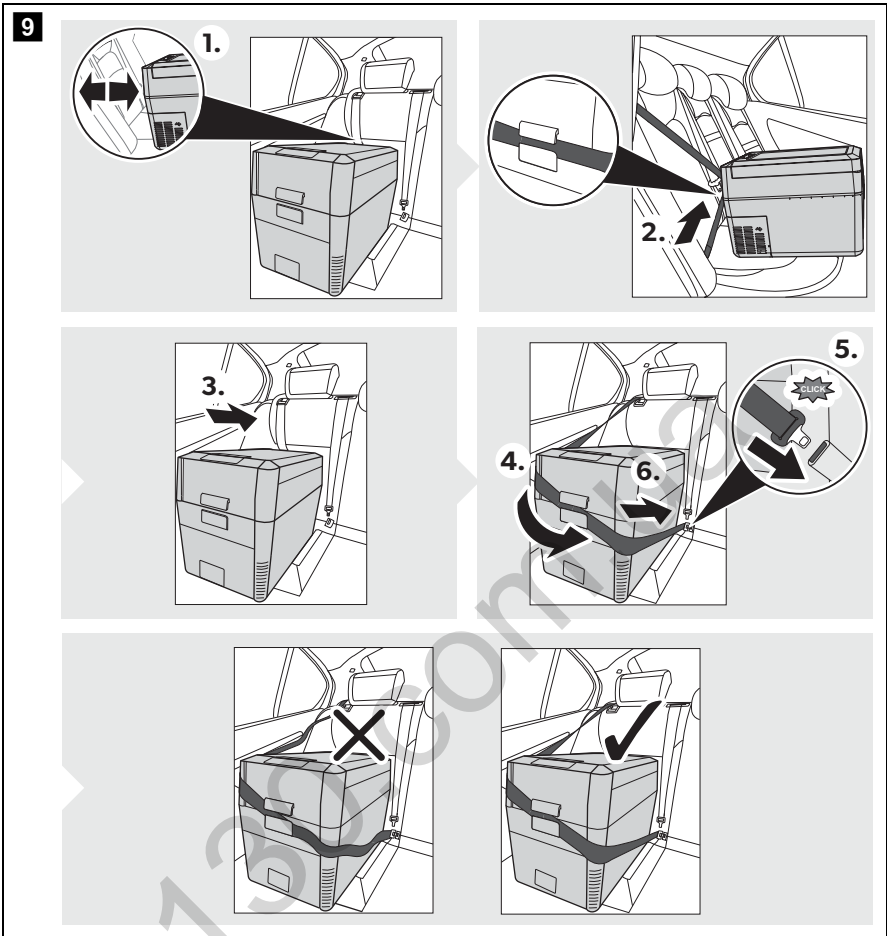

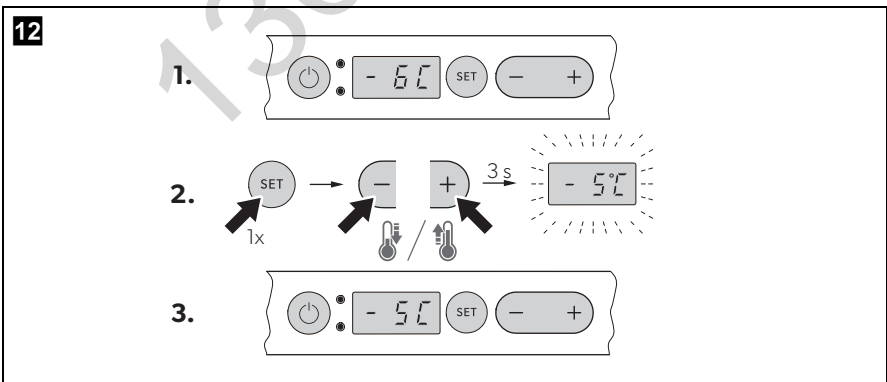
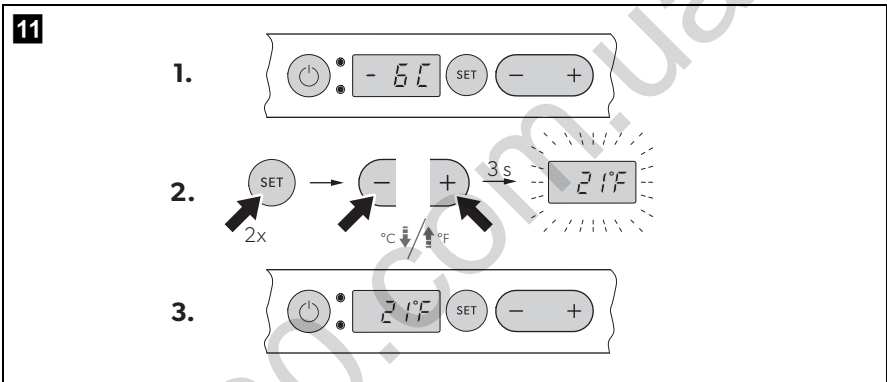
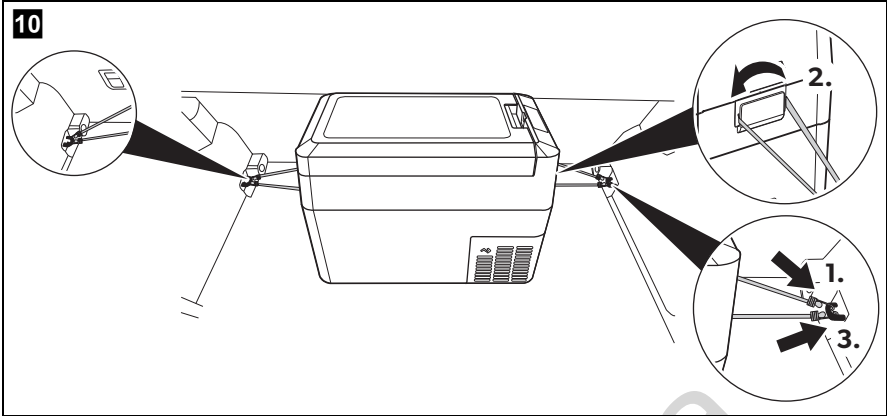

13

1.



2.

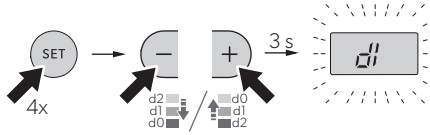



3.





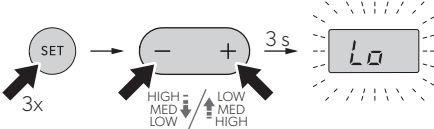

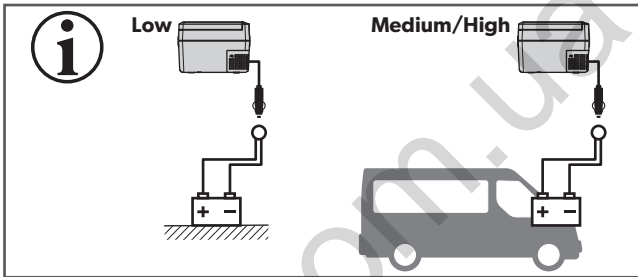

130.com.ua

14

1. 
2. 
3. 



		Low	Medium	High
12 V 	OFF 	10.1 V	11.4 V	11.8 V
	ON 	11.1 V	12.2 V	12.6 V
24 V 	OFF 	21.5 V	24.1 V	24.6 V
	ON 	23.0 V	25.3 V	26.2 V

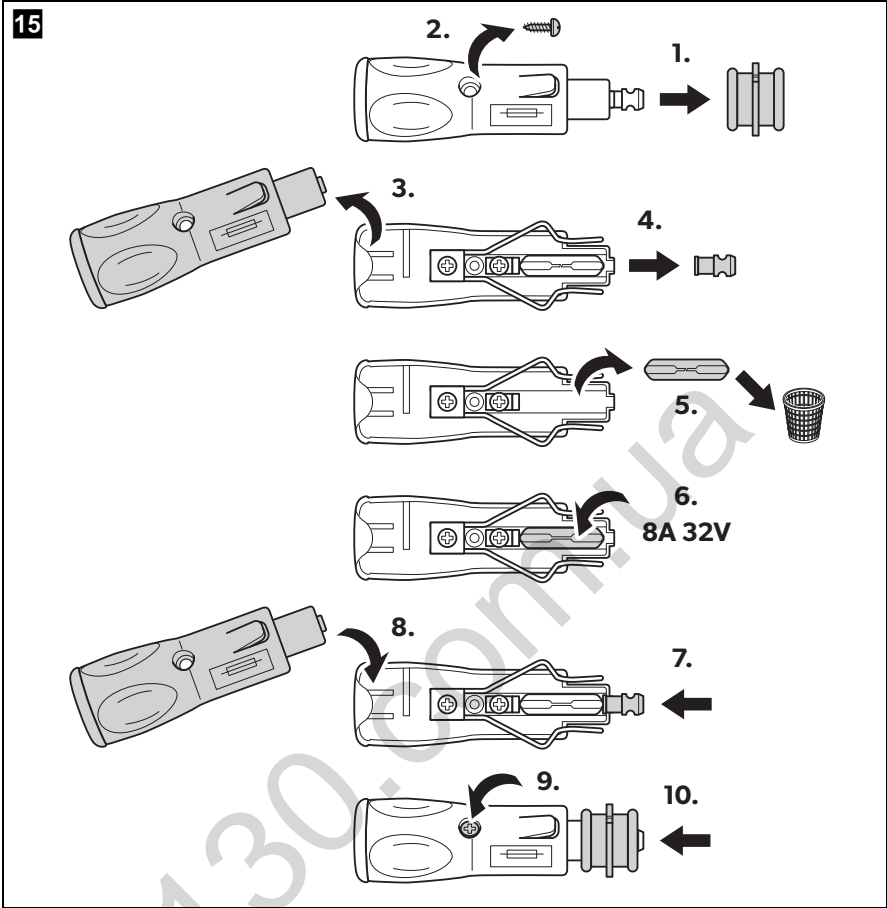

Please read these instructions carefully and follow all instructions, guidelines, and warnings included in this product manual in order to ensure that you install, use, and maintain the product properly at all times. These instructions **MUST** stay with this product.

By using the product, you hereby confirm that you have read all instructions, guidelines, and warnings carefully and that you understand and agree to abide by the terms and conditions as set forth herein. You agree to use this product only for the intended purpose and application and in accordance with the instructions, guidelines, and warnings as set forth in this product manual as well as in accordance with all applicable laws and regulations. A failure to read and follow the instructions and warnings set forth herein may result in an injury to yourself and others, damage to your product or damage to other property in the vicinity. This product manual, including the instructions, guidelines, and warnings, and related documentation, may be subject to changes and updates. For up-to-date product information, please visit dometic.com.

Table of contents

1	Explanation of symbols	12
2	Safety instructions	13
3	Scope of delivery	15
4	Intended use	15
5	Function description	16
6	Operation	17
7	Cleaning and maintenance	22
8	Troubleshooting	22
9	Warranty	23
10	Disposal	23
11	Technical data	24

1 Explanation of symbols



WARNING!

Safety instruction: Indicates a hazardous situation that, if not avoided, could result in death or serious injury.



CAUTION!

Safety instruction: Indicates a hazardous situation that, if not avoided, could result in minor or moderate injury.



NOTICE!

Indicates a situation that, if not avoided, can result in property damage.

**NOTE**

Supplementary information for operating the product.

2 Safety instructions



WARNING! Failure to obey these warnings could result in death or serious injury.

Electrocution hazard

- Do not operate the cooling device if it is visibly damaged.
- If this cooling device's power cable is damaged, it must be replaced to prevent safety hazards.
- This cooling device may only be repaired by qualified personnel. Improper repairs can lead to considerable hazards.

Fire hazard

- When positioning the device, ensure the supply cord is not trapped or damaged.
- Do not locate multiple portable socket-outlets or portable power supplies at the rear of the device.

Health hazard

- This device can be used by children aged from 8 years and above and persons with reduced physical, sensory or mental capabilities or lack of experience and knowledge if they have been given supervision or instruction concerning use of the device in a safe way and understand the hazards involved.
- Children shall not play with the device.
- Cleaning and user maintenance shall not be made by children without supervision.
- Children aged from 3 to 8 years are allowed to load and unload cooling devices.

Explosion hazard

- Do not store any explosive substances such as spray cans with a flammable propellant in the cooling device.



CAUTION! Failure to obey these cautions could result in minor or moderate injury.

Electrocution hazard

- Before starting the cooling device, ensure that the power supply line and the plug are dry.
- Disconnect the cooling device from the power supply
 - before each cleaning and maintenance
 - after every use

Health hazard

- Please check if the cooling capacity of the device is suitable for storing the food or medicine you wish to cool.
- Food may only be stored in its original packaging or in suitable containers.
- Opening the cooling device for long periods can cause significant increase of the temperature in the compartments of the device.
- Clean regularly surfaces that can come in contact with food and accessible drainage systems.
- If the device is left empty for long periods:
 - Switch off the device.
 - Defrost the device.
 - Clean and dry the device.
 - Leave the lid open to prevent mould developing within the device.



NOTICE! Damage hazard

- Check that the voltage specification on the type plate corresponds to that of the energy supply.
- Only connect the cooling device to a DC power supply in the vehicle with the DC cable.
- Never pull the plug out of the socket by the cable.
- Disconnect the cooling device and other power consuming devices from the battery before connecting a quick charging device.
- Disconnect the cooling device or switch it off when you turn off the engine. Otherwise you may discharge the battery.
- The cooling device is not suitable for transporting caustic materials or materials containing solvents.
- The insulation of the cooling device contains flammable cyclopentane and requires special disposal procedures. Deliver the cooling device at the end of its life-cycle to an appropriate recycling center.

- Do not use electrical devices inside the cooling device unless they are recommended by the manufacturer for the purpose.
- Do not place the cooling device near naked flames or other heat sources (heaters, direct sunlight, gas ovens etc.).
- **Risk of overheating!**
Ensure at all times that there is a minimum of 50 mm ventilation on all four sides of the cooling device. Keep the ventilation area free of any objects that could restrict the air flow to the cooling components. Do not place the cooling device in closed compartments or areas with none or minimal air flow.
- Ensure that the ventilation openings are not covered.
- Do not fill the inner container with ice or fluids.
- Never immerse the cooling device in water.
- Protect the cooling device and cables against heat and moisture.
- The device shall not to be exposed to rain.

3 Scope of delivery

Item in fig. 1, page 3	Quantity	Description
1	1	Mobile refrigerating appliance
2	1	Connection cable for DC connection
–	1	Operating manual

4 Intended use

The mobile refrigerating appliance is suitable for cooling and deep-freezing food.

The mobile refrigerating appliance is also suitable for use on boats.

The mobile refrigerating appliance is designed to be operated from a DC power supply socket of a vehicle, boat or caravan.

The mobile refrigerating appliance is suitable for camping use.

This product is only suitable for the intended purpose and application in accordance with these instructions.

This manual provides information that is necessary for proper installation and/or operation of the product. Poor installation and/or improper operating or maintenance will result in unsatisfactory performance and a possible failure.

The manufacturer accepts no liability for any injury or damage to the product resulting from:

- Incorrect assembly or connection, including excess voltage
- Incorrect maintenance or use of spare parts other than original spare parts provided by the manufacturer
- Alterations to the product without express permission from the manufacturer
- Use for purposes other than those described in this manual

Dometic reserves the right to change product appearance and product specifications.

5 Function description

The cooler can chill products, keep them cool as well as freeze them. A maintenance-free, CFC-free refrigerant circuit with compressor provides the cooling. The extra strong CFC-free insulation and powerful compressor ensure especially fast cooling.

The cooler is designed for mobile use.

The cooler can withstand a short-term inclination of 30°, for example on boats.

5.1 Scope of functions

- Three-level battery monitor to protect the vehicle battery switches off automatically at low battery voltage
- Display with temperature gauge in °C and °F
- Temperature setting: With two buttons in steps of 1 °C (2 °F)
- Display dimming function with 3 brightness levels
- Integrated handles
- Seat belt fixation

5.2 Operating and display elements

Connection socket (fig. **2**, page 3)

Operating panel (fig. **3**, page 3):

Item	Description	Explanation
1	ON OFF	Switches the cooler on or off when the button is pressed for between one and two seconds
2	POWER "⏻"	Status indication LED lights up green: Compressor is on LED lights up orange: Compressor is off LED flashes orange: Display switched off automatically due to low battery voltage
3	ERROR	LED flashes red: Device is switched on but not ready for operation
4	–	Display, shows the information
5	SET	Selects the input mode – Temperature setting – Celsius or Fahrenheit display – Set battery monitor – Set brightness of display
6	DOWN –	Press once to decrease the value
7	UP +	Press once to increase the value

6 Operation

6.1 Before initial use



NOTE

Before starting your new cooler for the first time, you should clean it inside and outside with a damp cloth for hygienic reasons (please also refer to the chapter "Cleaning and maintenance" on page 22).

6.2 Saving energy

- Choose a well ventilated location which is protected from direct sunlight.
- Allow warm food to cool down first before placing it in the cooling device to keep cool.
- Do not open the cooling device more often than necessary.
- Do not leave the cooling device open for longer than necessary.
- If the cooler has a basket: For optimal energy consumption, position the basket according to its position on delivery.
- On a regularly basis, make sure the lid seal still fits properly.

6.3 Opening or removing the lid

- ▶ Proceed as shown (fig. **4**, page 4).

6.4 Connecting the cooler



WARNING!

- Connect the device with the supplied DC cable only.
- Do **not** modify the DC cable. Modifying the DC cable may cause safety risks.
- The DC cable must always be protected by 8 A fuse.



NOTICE! Danger of damaging the device

Disconnect the cooler and other consumer units from the battery before you connect the battery to a quick charging device. Overvoltage can damage the electronics of the device.

- ▶ Proceed as shown (fig. **5**, page 4).

6.5 Using the cooler



NOTICE! Danger of overheating

Ensure at all times that there is sufficient ventilation so that the heat that generated during operation can dissipate. Ensure that the ventilation slots are not covered. Make sure that the device is sufficiently far away from walls and other objects so that the air can circulate.



NOTICE! Danger from excessively low temperature

Ensure that the only those objects are placed in the cooler that are intended to be cooled at the selected temperature.

- Locking the cooler: fig. **6** 1, page 5
- Switching on the cooler: fig. **7**, page 5
- Switching off the cooler: fig. **8**, page 6

6.6 Fixing the cooler while transporting

When transporting the cooler in a vehicle, you can fix the device with the safety seat belt or with luggage tighteners so that it remains in its position.



WARNING!

Make sure that the cooler is fixed correctly. Otherwise it could be dislodged and cause severe injuries to passengers when a hard break occurs.

Fixing with the safety seat belt

- ▶ Proceed as shown (fig. **9**, page 7).

Fixing with luggage tighteners

- ▶ Proceed as shown (fig. **10**, page 8).

6.7 Selecting the temperature unit

- ▶ Proceed as shown (fig. **11**, page 8).

6.8 Setting the temperature

- ▶ Proceed as shown (fig. **12**, page 8).

6.9 Setting the display's brightness

► Proceed as shown (fig. **13**, page 9).



NOTE

- The factory setting of brightness of the display is d0 (default).
- If a fault occurs, the brightness automatically reverts to brightness d0 (default). After troubleshooting the set brightness is reactivated.

6.10 Using the battery monitor

If the cooler is operated when the vehicle ignition is switched off, the cooler switches off automatically as soon as the supply voltage falls below a set level. The cooler will switch back on once the battery has been recharged to the restart voltage level.



NOTICE! Danger of damage

When switched off by the battery monitor, the battery will no longer be fully charged. Avoid starting repeatedly or operating current consumers without longer charging phases. Ensure that the battery is recharged.

In "HIGH" mode, the battery monitor responds faster than at the levels "LOW" and "MED" (see the following table).

Battery monitor mode	LOW	MED	HIGH
Switch-off voltage at 12 V	10.1 V	11.4 V	11.8 V
Restart voltage at 12 V	11.1 V	12.2 V	12.6 V
Switch-off voltage at 24 V	21.5 V	24.1 V	24.6 V
Restart voltage at 24 V	23.0 V	25.3 V	26.2 V



NOTE

When the cooler is supplied by the starter battery, select the battery monitor mode "HIGH". If the cooler is connected to a supply battery, the battery monitor mode "LOW" will suffice.
If you wish to operate the cooler from the AC mains, set the battery monitor to the "LOW" position.

Setting the battery monitor mode

► Proceed as shown (fig. **14**, page 10).

6.11 Defrosting the cooler

Humidity can form frost in the interior of the cooling device or on the vaporiser. This reduces the cooling capacity. Defrost the device in good time to avoid this.



NOTICE! Danger of damaging the device

Never use hard or pointed tools to remove ice or to loosen objects which have frozen in place.

To defrost the cooler, proceed as follows:

- ▶ Take out the contents of the cooling device.
- ▶ If necessary, place them in another cooling device to keep them cool.
- ▶ Switch off the device.
- ▶ Leave the cover open.
- ▶ Wipe off the defrosted water.

6.12 Replacing the plug fuse (12/24 V)

- ▶ Replace the defective fuse with a new fuse of the same type and rating.
- ▶ Proceed as shown (fig. **15**, page 11).



NOTE – Internal DC fuse

There is an additional DC fuse inside the device (Automotive standard blade fuse, 10 A). This fuse can only be replaced by an authorized repair center.

6.13 Replacing the light PCB



NOTICE! Damage hazard

The lamp can only be replaced by the manufacturer, a service agent or similarly qualified person to avoid hazard.

7 Cleaning and maintenance



NOTICE! Damage hazard

- Never clean the cooler under running water or in dish water.
- Do not use abrasive cleaning agents or hard objects during cleaning as these can damage the cooler.

- ▶ Occasionally clean the device interior and exterior with a damp cloth.
- ▶ Make sure that the air inlet and outlet vents on the device are free of any dust and dirt, so that heat can be released and the device is not damaged.

8 Troubleshooting

Fault	Possible cause	Suggested remedy
When operating from the DC power socket: Device does not function, LED does not glow.	No voltage is flowing from the DC power socket in your vehicle.	The ignition must be switched on in most vehicles to supply current to the DC power socket.
The device does not cool (plug is inserted, POWER LED is lit).	Defective compressor.	This can only be repaired by an authorized repair center.
The device does not cool (plug is inserted, ERROR LED flashes).	Battery voltage is too low.	Test the battery and charge it as needed.

Fault	Possible cause	Suggested remedy
<p>When operating from the DC power socket: The ignition is on and the device is not working and the LED is not lit.</p> <p>Pull the plug out of the socket and make the following checks.</p>	<p>The DC socket is dirty. This results in a poor electrical contact.</p> <hr/> <p>The fuse of the 12/24 V plug has blown.</p> <hr/> <p>The vehicle fuse has blown.</p>	<p>If the plug of your cooler becomes very warm in the DC socket, either the socket must be cleaned or the plug has not been assembled correctly.</p> <hr/> <p>Replace the fuse in the 12 V plug, see chapter "Replacing the plug fuse (12/24 V)" on page 21.</p> <hr/> <p>Replace the vehicle's 12/24 V socket fuse (usually 15 A). Please refer to your vehicle's operating manual.</p>
<p>ERROR LED flashes for longer than 2 minutes, as follows: 3 flashes, pause, 3 flashes, pause, ...</p>	<p>Defective device.</p>	<p>This can only be repaired by an authorized repair center.</p>

9 Warranty

The statutory warranty period applies. If the product is defective, please contact the manufacturer's branch in your country (see dometic.com/dealer) or your retailer.

For repair and warranty processing, please include the following documents when you send in the device:

- A copy of the receipt with purchasing date
- A reason for the claim or description of the fault

10 Disposal

- ▶ Place the packaging material in the appropriate recycling waste bins wherever possible.



If you wish to finally dispose of the product, ask your local recycling centre or specialist dealer for details about how to do this in accordance with the applicable disposal regulations.

11 Technical data

	CDF236
Total volume:	31 l
Voltage:	12/24 V $\overline{=}$
Rated current	
12 V $\overline{=}$:	7.0 A
24 V $\overline{=}$:	3.5 A
Power input	40 W
Cooling capacity:	-15 °C to +10 °C
Climate class:	N
Intended ambient temperature use:	+16 °C to +32 °C
Refrigerant quantity:	42 g
CO ₂ equivalent:	0.060 t
Global warming potential (GWP):	1430
Dimensions (W x H x D) in mm:	564 x 340 x 398
Weight:	10.5 kg
Conformity:	



NOTE

At ambient temperatures above 32 °C (90 °F) the minimum temperature cannot be achieved.

The refrigerant circuit contains R134a.

This product contains fluorinated greenhouse gases.

The cooling unit is hermetically sealed.

Lesen und befolgen Sie bitte alle Anweisungen, Richtlinien und Warnhinweise in diesem Produkthandbuch sorgfältig, um sicherzustellen, dass Sie das Produkt ordnungsgemäß installieren und stets ordnungsgemäß betreiben und warten. Diese Anleitung MUSS bei dem Produkt verbleiben.

Durch die Verwendung des Produktes bestätigen Sie hiermit, dass Sie alle Anweisungen, Richtlinien und Warnhinweise sorgfältig gelesen haben und dass Sie die hierin dargelegten Bestimmungen verstanden haben und ihnen zustimmen. Sie erklären sich damit einverstanden, dieses Produkt nur für den angegebenen Verwendungszweck und gemäß den Anweisungen, Richtlinien und Warnhinweisen dieses Produkthandbuchs sowie gemäß allen geltenden Gesetzen und Vorschriften zu verwenden. Eine Nichtbeachtung der hierin enthaltenen Anweisungen und Warnhinweise kann zu einer Verletzung Ihrer selbst und anderer Personen, zu Schäden an Ihrem Produkt oder zu Schäden an anderem Eigentum in der Umgebung führen. Dieses Produkthandbuch, einschließlich der Anweisungen, Richtlinien und Warnhinweise, sowie die zugehörige Dokumentation können Änderungen und Aktualisierungen unterliegen. Aktuelle Produktinformationen finden Sie unter dometic.com.

Inhaltsverzeichnis

1	Erklärung der Symbole	25
2	Sicherheitshinweise	26
3	Lieferumfang	28
4	Bestimmungsgemäßer Gebrauch	29
5	Funktionsbeschreibung	29
6	Betrieb	31
7	Reinigung und Pflege	35
8	Störungsbeseitigung	36
9	Garantie	37
10	Entsorgung	37
11	Technische Daten	38

1 Erklärung der Symbole



WARNUNG!

Sicherheitshinweis auf eine Gefahrensituation, die zum Tod oder zu schwerer Verletzung führen kann, wenn sie nicht vermieden wird.



VORSICHT!

Sicherheitshinweis auf eine Gefahrensituation, die zu einer leichten oder mittelschweren Verletzung führen kann, wenn sie nicht vermieden wird.

**ACHTUNG!**

Hinweis auf eine Situation, die zu Sachschäden führen kann, wenn sie nicht vermieden wird.

**HINWEIS**

Ergänzende Informationen zur Bedienung des Produktes.

2 Sicherheitshinweise



WARNUNG! Nichtbeachtung dieser Sicherheitshinweise kann zum Tod oder zu schweren Verletzungen führen.

Lebensgefahr durch Stromschlag

- Wenn das Kühlgerät sichtbare Beschädigungen aufweist, dürfen Sie es nicht in Betrieb nehmen.
- Wenn das Anschlusskabel dieses Kühlgerätes beschädigt wird, muss es ersetzt werden, um Gefährdungen zu vermeiden.
- Reparaturen an diesem Kühlgerät dürfen nur von Fachkräften durchgeführt werden. Durch unsachgemäße Reparaturen können erhebliche Gefahren entstehen.

Brandgefahr

- Stellen Sie beim Aufstellen des Geräts sicher, dass das Anschlusskabel nicht eingeklemmt oder beschädigt wird.
- Positionieren Sie an der Geräterückseite keine tragbaren Mehrfachsteckdosen oder tragbare Netzteile.

Gesundheitsgefahr

- Dieses Gerät kann von Kindern ab 8 Jahren und Personen mit eingeschränkten physischen, sensorischen oder geistigen Fähigkeiten oder einem Mangel an Erfahrung und Wissen verwendet werden, wenn sie beaufsichtigt werden oder eine Anleitung zur sicheren Benutzung des Geräts erhalten haben und sie die daraus resultierenden Gefahren verstehen.
- Kinder dürfen nicht mit dem Kühlgerät spielen.
- Reinigung und Benutzer-Wartung dürfen nicht von Kindern ohne Beaufsichtigung durchgeführt werden.
- Kinder im Alter von 3 bis 8 Jahren dürfen Kühlgeräte be- und entladen.

Explosionsgefahr

- Lagern Sie keine explosionsfähigen Stoffe wie z. B. Sprühdosen mit brennbarem Treibgas im Kühlgerät.



VORSICHT! Nichtbeachtung dieser Sicherheitshinweise kann zu leichten oder mittelschweren Verletzungen führen.

Lebensgefahr durch Stromschlag

- Achten Sie vor der Inbetriebnahme darauf, dass Zuleitung und Stecker trocken sind.
- Trennen Sie das Kühlgerät von der Stromversorgung
 - vor jeder Reinigung und Pflege
 - nach jedem Gebrauch

Gesundheitsgefahr

- Prüfen Sie, ob die Kühlleistung des Kühlgerätes den Anforderungen der Lebensmittel oder Medikamente entspricht, die Sie kühlen wollen.
- Lebensmittel dürfen nur in Originalverpackungen oder geeigneten Behältern eingelagert werden.
- Das Öffnen des Kühlgerätes über einen längeren Zeitraum kann einen erheblichen Temperaturanstieg in den Fächern des Gerätes verursachen.
- Reinigen Sie regelmäßig Oberflächen, die mit Lebensmitteln und zugänglichen Entwässerungssystemen in Berührung kommen können.
- Wenn das Gerät für längere Zeit leer steht:
 - Schalten Sie das Gerät aus.
 - Tauen Sie das Gerät ab.
 - Reinigen und trocknen Sie das Gerät.
 - Lassen Sie den Deckel offen, um Schimmelbildung im Gerät zu verhindern.



ACHTUNG! Beschädigungsgefahr

- Vergleichen Sie die Spannungsangabe auf dem Typenschild mit der vorhandenen Energieversorgung.
- Schließen Sie das Kühlgerät nur mit dem Gleichstrom-Anschlusskabel an das Gleichstromnetz im Fahrzeug an.
- Ziehen Sie den Stecker nie am Anschlusskabel aus der Steckdose.
- Klemmen Sie Ihr Kühlgerät und andere Verbraucher von der Fahrzeugbatterie ab, bevor Sie ein Schnellladegerät anschließen.

- Trennen Sie die Verbindung oder schalten Sie das Kühlgerät aus, wenn Sie den Motor ausschalten. Sonst kann die Fahrzeugbatterie entladen werden.
- Das Kühlgerät ist nicht geeignet für den Transport ätzender oder lösungsmittelhaltiger Stoffe.
- Die Isolierung des Kühlgeräts enthält brennbares Zyklopentan und erfordert ein besonderes Entsorgungsverfahren. Führen Sie das Kühlgerät am Ende seiner Lebensdauer einer ordnungsgemäßen Entsorgung zu.
- Benutzen Sie keine Elektrogeräte innerhalb des Kühlgerätes, außer wenn diese Elektrogeräte vom Hersteller dafür empfohlen werden.
- Stellen Sie das Kühlgerät nicht in der Nähe von offenen Flammen oder anderen Wärmequellen (Heizung, starke Sonneneinstrahlung, Gasöfen usw.) ab.
- **Überhitzungsgefahr!**
Achten Sie stets darauf, dass die Belüftung auf allen vier Seiten des Kühlgeräts mindestens 50 mm beträgt. Halten Sie den Lüftungsbereich frei von jeglichen Gegenständen, die den Luftdurchfluss zu den Kühlkomponenten behindern können.
Platzieren Sie das Kühlgerät nicht in geschlossenen Fächern oder Bereichen, die keinen oder nur einen minimalen Luftstrom aufweisen.
- Achten Sie darauf, dass die Lüftungsöffnungen nicht abgedeckt werden.
- Füllen Sie keine Flüssigkeiten oder Eis in den Innenbehälter.
- Tauchen Sie das Kühlgerät nie in Wasser.
- Schützen Sie das Kühlgerät und die Kabel vor Hitze und Nässe.
- Das Gerät darf keinem Regen ausgesetzt werden.

3 Lieferumfang

Pos. in Abb. 1 , Seite 3	Anzahl	Beschreibung
1	1	Tragbares Kühlgerät
2	1	Anschlusskabel für Gleichstrom-Anschluss
-	1	Bedienungsanleitung

4 Bestimmungsgemäßer Gebrauch

Das mobile Kühlgerät ist sowohl zum Kühlen als auch zum Tiefkühlen von Lebensmitteln geeignet.

Es ist ebenfalls für den Betrieb auf Booten geeignet.

Das mobile Kühlgerät ist für den Betrieb an einer Gleichstromsteckdose eines Fahrzeugs, Boots oder Wohnmobils ausgelegt.

Das mobile Kühlgerät ist auch für Camping-Zwecke geeignet.

Dieses Produkt ist nur für den angegebenen Verwendungszweck und die Anwendung gemäß dieser Anleitung geeignet.

Dieses Handbuch enthält Informationen, die für die ordnungsgemäße Installation und den ordnungsgemäßen Betrieb des Produkts erforderlich sind. Installationsfehler und/oder ein nicht ordnungsgemäßer Betrieb oder nicht ordnungsgemäße Wartung haben eine unzureichende Leistung und u. U. einen Ausfall des Geräts zur Folge.

Der Hersteller übernimmt keine Haftung für Verletzungen oder Schäden am Produkt, die durch Folgendes entstehen:

- Unsachgemäße Montage oder falscher Anschluss, einschließlich Überspannung
- Unsachgemäße Wartung oder Verwendung von anderen als den vom Hersteller gelieferten Original-Ersatzteilen
- Veränderungen am Produkt ohne ausdrückliche Genehmigung des Herstellers
- Verwendung für andere als die in der Anleitung beschriebenen Zwecke

Dometic behält sich das Recht vor, das Erscheinungsbild des Produkts und dessen technische Daten zu ändern.

5 Funktionsbeschreibung

Die Kühlbox kann Waren abkühlen und kühl halten sowie tiefkühlen. Die Kühlung erfolgt durch einen wartungsfreien, FCKW-freien Kühlkreislauf mit Kompressor. Die extrastarke FCKW-freie Isolierung und der leistungsstarke Kompressor gewährleisten eine besonders schnelle Kühlung.

Die Kühlbox ist für den mobilen Einsatz ausgelegt.

Die Kühlbox kann einer kurzzeitigen Krängung von 30° ausgesetzt werden, z. B. beim Einsatz auf Booten.

5.1 Funktionsumfang

- Dreistufiger Batteriewächter zum Schutz der Fahrzeugbatterie, der das Gerät bei niedriger Batteriespannung automatisch abschaltet
- Display mit Temperaturanzeige in °C und °F
- Temperatureinstellung: Mit zwei Tasten in Schritten von 1 °C (2 °F)
- Displayhelligkeitsregelung mit 3 Helligkeitsstufen
- Integrierte Griffe
- Sicherheitsgurtarretierung

5.2 Bedien- und Anzeigeelemente

Anschlussbuchse (Abb. **2**, Seite 3)

Bedienfeld (Abb. **3**, Seite 3):

Position	Beschreibung	Erläuterung
1	ON OFF	Schaltet die Kühlbox ein oder aus, wenn die Taste ein bis zwei Sekunden gedrückt wird
2	BETRIEB „  “	Betriebsanzeige LED leuchtet grün: Kompressor ist an LED leuchtet orange: Kompressor ist aus LED blinkt orange: Display aufgrund niedriger Batteriespannung automatisch ausgeschaltet
3	ERROR	LED blinkt rot: Gerät ist eingeschaltet, jedoch nicht betriebsbereit
4	–	Display, zeigt die Werte an
5	SET	Wählt den Eingabemodus – Temperatureinstellung – Anzeige Celsius oder Fahrenheit – Einstellung Batteriewächter – Einstellung Displayhelligkeit
6	MINUS –	Einmal drücken, um den Wert zu verringern
7	PLUS +	Einmal drücken, um den Wert zu erhöhen

6 Betrieb

6.1 Vor dem ersten Gebrauch



HINWEIS

Bevor Sie das neue Kühlgerät in Betrieb nehmen, sollten Sie es aus hygienischen Gründen innen und außen mit einem feuchten Tuch reinigen (siehe auch Kapitel „Reinigung und Pflege“ auf Seite 35).

6.2 Energie sparen

- Wählen Sie einen gut belüfteten und vor Sonneneinstrahlung geschützten Stellplatz.
- Lassen Sie warme Speisen erst abkühlen, bevor Sie sie im Gerät kühl halten.
- Öffnen Sie das Kühlgerät nicht häufiger als nötig.
- Lassen Sie das Kühlgerät nicht länger offen stehen als nötig.
- Wenn das Gerät über einen Korb verfügt: Um einen optimalen Energieverbrauch zu erreichen, positionieren Sie den Korb auf die gleiche Weise wie bei der Auslieferung.
- Prüfen Sie in regelmäßigen Abständen, ob die Dichtung des Deckels noch richtig sitzt.

6.3 Deckel öffnen oder abnehmen

- ▶ Gehen Sie vor wie dargestellt (Abb. **4**, Seite 4).

6.4 Kühlgerät anschließen



WARNUNG!

- Schließen Sie das Gerät ausschließlich mithilfe des mitgelieferten Gleichstromkabels an.
- Modifizieren Sie das Gleichstromkabel **nicht**. Ein Modifizieren des Gleichstromkabels kann zu Sicherheitsrisiken führen.
- Das Gleichstromkabel muss stets durch eine 8-A-Sicherung gesichert sein.



ACHTUNG! Gefahr von Geräteschäden

Klemmen Sie die Kühlbox und andere Verbraucher von der Batterie ab, bevor Sie die Batterie mit einem Schnellladegerät aufladen. Überspannungen können die Elektronik der Geräte beschädigen.

- Gehen Sie vor wie dargestellt (Abb. **5**, Seite 4).

6.5 Kühlbox verwenden



ACHTUNG! Überhitzungsgefahr

Stellen Sie jederzeit eine ausreichende Belüftung sicher, sodass die beim Betrieb entstehende Wärme abgeführt werden kann. Stellen Sie sicher, dass die Lüftungsschlitze nicht abgedeckt sind. Sorgen Sie dafür, dass das Gerät in ausreichendem Abstand zu Wänden oder Gegenständen steht, sodass die Luft zirkulieren kann.



ACHTUNG! Gefahr durch zu niedrige Temperatur

Achten Sie darauf, dass sich nur Gegenstände bzw. Waren in dem Kühlgerät befinden, die auf die gewählte Temperatur gekühlt werden dürfen.

- Kühlbox verriegeln: Abb. **6** 1, Seite 5
- Kühlbox einschalten: Abb. **7**, Seite 5
- Kühlbox ausschalten: Abb. **8**, Seite 6

6.6 Kühlbox während des Transports arretieren

Während des Transports der Kühlbox in einem Fahrzeug können Sie das Gerät mit einem Sicherheitsgurt oder mit Gepäckspannern so arretieren, dass sie nicht verrutscht.



WARNUNG!

Stellen Sie sicher, dass die Kühlbox richtig arretiert ist. Ansonsten kann sie sich lösen und bei starkem Bremsen Fahrzeuginsassen schwer verletzen.

Mithilfe des Sicherheitsgurts arretieren

- Gehen Sie vor wie dargestellt (Abb. **9**, Seite 7).

Mithilfe von Gepäckspannern arretieren

- Gehen Sie vor wie dargestellt (Abb. **10**, Seite 8).

6.7 Temperatureinheit wählen

- Gehen Sie vor wie dargestellt (Abb. **11**, Seite 8).

6.8 Einstellen der Temperatur

- Gehen Sie vor wie dargestellt (Abb. **12**, Seite 8).

6.9 Displayhelligkeit einstellen

- Gehen Sie vor wie dargestellt (Abb. **13**, Seite 9).



HINWEIS

- Die werkseitige Standardeinstellung des Displays ist d0 (Standard).
- Bei Auftreten einer Störung wird die Helligkeit automatisch auf den Wert d0 (Standard) zurückgestellt. Nach der Störungsbeseitigung wird die eingestellte Helligkeit wieder aktiviert.

6.10 Batteriewächter verwenden

Wird die Kühlbox bei ausgeschalteter Zündung im Fahrzeug betrieben, schaltet sich die Kühlbox selbstständig ab, sobald die Versorgungsspannung unter einen einstellbaren Wert abfällt. Die Kühlbox schaltet sich wieder ein, sobald durch Aufladung der Batterie die Wiedereinschaltspannung erreicht wird.



ACHTUNG! Beschädigungsgefahr

Die Batterie ist bei Abschalten durch den Batteriewächter nicht mehr vollständig aufgeladen. Vermeiden Sie daher mehrmaliges Starten oder den Betrieb von Stromverbrauchern ohne längere Aufladephasen. Sorgen Sie dafür, dass die Batterie wieder aufgeladen wird.

Im Modus „HIGH“ spricht der Batteriewächter schneller an als in den Stufen „LOW“ und „MED“ (siehe folgende Tabelle).

Batteriewächter-Modus	LOW	MED	HIGH
Ausschaltspannung bei 12 V	10,1 V	11,4 V	11,8 V
Wiedereinschaltspannung bei 12 V	11,1 V	12,2 V	12,6 V
Ausschaltspannung bei 24 V	21,5 V	24,1 V	24,6 V
Wiedereinschaltspannung bei 24 V	23,0 V	25,3 V	26,2 V



HINWEIS

Wenn die Kühlbox von der Starterbatterie versorgt wird, wählen Sie den Batteriewächter-Modus „HIGH“. Wenn die Kühlbox an eine Versorgungsbatterie angeschlossen ist, ist der Batteriewächter-Modus „LOW“ ausreichend.

Wenn Sie die Kühlbox am Wechselstromnetz betreiben wollen, stellen Sie den Batteriewächter auf die Position „LOW“.

Batteriewächtermodus einstellen

- Gehen Sie vor wie dargestellt (Abb. 14, Seite 10).

6.11 Kühlbox abtauen

Luftfeuchtigkeit kann sich im Innenraum des Kühlgerätes oder am Verdampfer als Reif niederschlagen, der die Kühlleistung verringert. Tauen Sie das Gerät rechtzeitig ab.



ACHTUNG! Gefahr von Geräteschäden

Verwenden Sie nie harte oder spitze Werkzeuge zum Entfernen von Eisschichten oder zum Lösen festgefrorener Gegenstände.

Gehen Sie wie folgt vor, um die Kühlbox abzutauen:

- Entfernen Sie alle Gegenstände aus dem Kühlgerät.
- Lagern Sie sie ggf. in einem anderen Kühlgerät, damit sie kalt bleiben.
- Schalten Sie das Gerät aus.
- Lassen Sie die Abdeckung geöffnet.
- Wischen Sie das Tauwasser auf.

6.12 Steckersicherung (12/24 V) austauschen

- ▶ Tauschen Sie die defekte Sicherung gegen eine neue Sicherung desselben Typs mit demselben Wert aus.
- ▶ Gehen Sie vor wie dargestellt (Abb. **15**, Seite 11).



HINWEIS – Interne Gleichstromsicherung

Im Gerät ist eine zusätzliche Gleichstromsicherung vorhanden (Flachstecksicherung, 10 A, gemäß Automobilstandard). Diese Sicherung darf nur durch einen zugelassenen Kundendienstbetrieb ausgetauscht werden.

6.13 Lichtleiterplatte wechseln



ACHTUNG! Beschädigungsgefahr

Die Lampe darf nur durch den Hersteller, einen Kundendienst oder eine ähnlich qualifizierte Person ersetzt werden, um Beschädigungen zu vermeiden.

7 Reinigung und Pflege



ACHTUNG! Beschädigungsgefahr!

- Reinigen Sie das Kühlgerät niemals unter fließendem Wasser oder gar im Spülwasser.
- Verwenden Sie zur Reinigung keine scharfen Reinigungsmittel oder harten Gegenstände, da diese das Kühlgerät beschädigen können.

- ▶ Reinigen Sie das Kühlgerät innen und außen gelegentlich mit einem feuchten Tuch.
- ▶ Stellen Sie sicher, dass die Be- und Entlüftungsöffnungen des Kühlgerätes frei von Staub und Verunreinigungen sind, damit die beim Betrieb entstehende Wärme abgeführt werden kann und das Kühlgerät keinen Schaden nimmt.

8 Störungsbeseitigung

Störung	Mögliche Ursache	Lösungsvorschlag
Beim Betrieb an der Gleichstromsteckdose: Das Gerät funktioniert nicht, LED leuchtet nicht.	An der Gleichstromsteckdose im Fahrzeug liegt keine Spannung an.	In den meisten Fahrzeugen muss der Zündschalter eingeschaltet sein, damit die Gleichstromsteckdose Spannung hat.
Das Gerät kühlt nicht (Stecker ist eingesteckt, LED „POWER“ leuchtet).	Kompressor defekt.	Die Reparatur kann nur von einem zugelassenen Kundendienstbetrieb durchgeführt werden.
Das Gerät kühlt nicht (Stecker ist eingesteckt, LED „ERROR“ blinkt).	Batteriespannung nicht ausreichend.	Prüfen Sie die Batterie und laden Sie sie gegebenenfalls.
Beim Betrieb an der Gleichstromsteckdose: Die Zündung ist eingeschaltet, das Gerät funktioniert nicht und die LED leuchtet nicht. Ziehen Sie den Stecker aus der Steckdose und nehmen Sie folgende Prüfungen vor:	Die Fassung der Gleichstromsteckdose ist verschmutzt. Das hat einen schlechten elektrischen Kontakt zur Folge. Die Sicherung des 12/24-V-Steckers ist durchgebrannt. Die Fahrzeug-Sicherung ist durchgebrannt.	Wenn der Stecker in der Gleichstromsteckdose sehr warm wird, muss entweder die Fassung gereinigt werden, oder der Stecker ist möglicherweise nicht richtig zusammengebaut. Ersetzen Sie die Sicherung im 12-V-Stecker (siehe Kapitel „Steckersicherung (12/24 V) austauschen“ auf Seite 35). Ersetzen Sie die Fahrzeug-Sicherung der 12/24-V-Steckdose (üblicherweise 15 A). Beachten Sie dazu die Bedienungsanleitung Ihres Fahrzeugs.
LED „ERROR“ blinkt länger als 2 min wie folgt: 3x blinken, Pause, 3x blinken, Pause ...	Gerät defekt.	Die Reparatur kann nur von einem zugelassenen Kundendienstbetrieb durchgeführt werden.

9 Garantie

Es gilt die gesetzliche Gewährleistungsfrist. Sollte das Produkt defekt sein, wenden Sie sich bitte an die Niederlassung des Herstellers in Ihrem Land (siehe dometic.com/dealer) oder an Ihren Fachhändler.

Zur Reparatur- bzw. Gewährleistungsbearbeitung müssen Sie folgende Unterlagen mitschicken:

- eine Kopie der Rechnung mit Kaufdatum,
- einen Reklamationsgrund oder eine Fehlerbeschreibung.

10 Entsorgung

- ▶ Geben Sie das Verpackungsmaterial möglichst in den entsprechenden Recycling-Müll.



Wenn Sie das Produkt endgültig außer Betrieb nehmen, informieren Sie sich bitte beim nächsten Recyclingcenter oder bei Ihrem Fachhändler über die zutreffenden Entsorgungsvorschriften.

11 Technische Daten

	CDF236
Gesamtinhalt:	31 l
Spannung:	12/24 V $\overline{\text{=}}$
Nennstrom	
12 V $\overline{\text{=}}$:	7,0 A
24 V $\overline{\text{=}}$:	3,5 A
Leistungsaufnahme	40 W
Kühlleistung:	-15 °C bis +10 °C
Klimaklasse:	N
Bestimmungsgemäßer Gebrauch bei Umgebungstemperatur:	+16 °C bis +32 °C
Kältemittelmenge:	42 g
CO ₂ -Äquivalent:	0,060 t
Treibhauspotential (GWP):	1430
Abmessungen (B x H x T) in mm:	564 x 340 x 398
Gewicht:	10,5 kg
Konformitätserklärung:	



HINWEIS

Bei Umgebungstemperaturen über 32 °C (90 °F) kann die Mindesttemperatur nicht erreicht werden.

Der Kühlkreislauf enthält R134a.

Enthält fluoridierte Treibhausgase

Hermetisch geschlossene Einrichtung

Veillez lire et suivre attentivement l'ensemble des instructions, directives et avertissements figurant dans ce manuel afin de vous assurer que vous installez, utilisez et entretenez le produit correctement à tout moment. Ces instructions DOIVENT rester avec ce produit.

En utilisant le produit, vous confirmez par la présente que vous avez lu attentivement l'ensemble des instructions, directives et avertissements et que vous comprenez et acceptez de respecter les modalités et conditions énoncées dans le présent document. Vous acceptez d'utiliser ce produit uniquement pour l'usage et l'application prévus et conformément aux instructions, directives et avertissements figurant dans le manuel du produit, ainsi qu'à toutes les lois et réglementations applicables. Si vous ne lisez et ne respectez pas les instructions et les avertissements figurant dans ce manuel, vous risquez de vous blesser ou de blesser d'autres personnes, d'endommager votre produit ou d'endommager d'autres biens à proximité. Le présent manuel produit, y compris les instructions, directives et avertissements, ainsi que la documentation associée peuvent faire l'objet de modifications et de mises à jour. Pour obtenir des informations actualisées sur le produit, rendez-vous sur dometic.com.

Sommaire

1	Explication des symboles	39
2	Consignes de sécurité	40
3	Contenu de la livraison	42
4	Usage conforme	43
5	Description du fonctionnement	44
6	Utilisation	45
7	Nettoyage et maintenance	49
8	Dépannage	50
9	Garantie	51
10	Mise au rebut	51
11	Caractéristiques techniques	52

1 Explication des symboles



AVERTISSEMENT !

Consigne de sécurité signalant une situation dangereuse qui peut entraîner la mort ou de graves blessures si elle n'est pas évitée.



ATTENTION !

Consigne de sécurité signalant une situation dangereuse qui peut entraîner des blessures de gravité moyenne ou légère si elle n'est pas évitée.



AVIS !

Remarque signalant une situation qui peut entraîner des dommages matériels si elle n'est pas évitée.

**REMARQUE**

Informations complémentaires sur l'utilisation du produit.

2 Consignes de sécurité



AVERTISSEMENT ! Le non-respect de ces mises en garde peut entraîner des blessures graves, voire mortelles.

Danger de mort par électrocution

- Si l'appareil présente des dégâts visibles, vous ne devez pas le mettre en service.
- Si le câble d'alimentation de ce dispositif de refroidissement est endommagé, il doit être remplacé pour éviter tout danger.
- Seul un personnel qualifié est habilité à effectuer des réparations sur l'appareil. Toute réparation mal effectuée risque d'entraîner de graves dangers.

Risque d'incendie

- Veillez à ne pas coincer ni endommager le cordon d'alimentation lors de la mise en place de l'appareil.
- Ne placez pas de multiprises portables ou de blocs d'alimentation portables à l'arrière de l'appareil.

Risque pour la santé

- Cet appareil peut être utilisé par des enfants âgés de 8 ans et plus et des personnes ayant des capacités physiques, sensorielles ou mentales réduites ou un manque d'expérience et de connaissances, s'ils sont sous surveillance ou ont reçu des instructions sur l'utilisation de l'appareil en toute sécurité et comprennent les risques impliqués.
- Les enfants ne doivent pas jouer avec cet appareil.
- Le nettoyage et la maintenance ne doivent pas être effectués par des enfants sans surveillance.
- Les enfants âgés de 3 à 8 ans peuvent charger et décharger les appareils de réfrigération.

Risque d'explosion

- Ne stockez aucune substance explosive comme p. ex. des aérosols contenant des agents propulseurs dans l'appareil.



ATTENTION ! Le non-respect de ces mises en garde peut entraîner des blessures légères ou de gravité modérée.

Danger de mort par électrocution

- Avant de mettre l'appareil en service, assurez-vous que la ligne d'alimentation électrique et la fiche sont sèches.
- Débranchez l'appareil du secteur
 - avant tout nettoyage et entretien
 - après chaque utilisation

Risque pour la santé

- Veuillez vérifier si la puissance frigorifique de l'appareil correspond à la température de conservation recommandée pour les aliments ou les médicaments que vous souhaitez refroidir.
- Les aliments ne peuvent être conservés que dans leurs emballages originaux ou dans des récipients appropriés.
- Une ouverture prolongée de l'appareil de réfrigération peut entraîner une augmentation significative de la température dans les compartiments de l'appareil.
- Nettoyez régulièrement les surfaces qui entrent en contact avec les aliments, ainsi que les systèmes de drainage accessibles.
- Si l'appareil reste vide pendant une longue période :
 - Éteignez l'appareil.
 - Dégivrez l'appareil.
 - Nettoyez et séchez l'appareil.
 - Laissez la porte ouverte pour éviter la formation de moisissures à l'intérieur de l'appareil.



AVIS ! Risque d'endommagement

- Comparez la tension indiquée sur la plaque signalétique avec l'alimentation électrique dont vous disposez.
- Branchez l'appareil uniquement avec le câble de raccordement CC sur une prise CC du véhicule.
- Ne tirez jamais sur le câble de raccordement pour sortir la fiche de la prise.
- Débranchez de la batterie la glacière et les autres consommateurs d'énergie avant de raccorder un chargeur rapide.
- Débranchez ou éteignez la glacière lorsque vous éteignez le moteur. Dans le cas contraire, il se pourrait que la batterie se décharge.
- N'utilisez pas la glacière pour le transport de produits corrosifs ou de solvants.

- Cette glacière contient du cyclopentane inflammable dans son isolation. Les gaz contenus dans le matériau d'isolation exigent une procédure de retraitement particulière. Une fois que vous ne l'utilisez plus, recyclez l'appareil de manière conforme.
- N'utilisez aucun appareil électrique dans la glacière, sauf si ces appareils sont recommandés par le fabricant pour cet usage.
- Ne placez pas l'appareil près de flammes ou d'autres sources de chaleur (chauffage, rayons solaires, réchauds à gaz, etc.).
- **Risque de surchauffe !**
En toutes circonstances, maintenir une zone de ventilation de 50 mm minimum autour du dispositif de réfrigération. Cette zone de ventilation doit rester libre de tout objet susceptible de réduire le flux d'air acheminé vers les composants réfrigérants.
Ne placez pas le dispositif de réfrigération dans des zones ou à l'intérieur de boîtiers clos dans lesquels l'air ne peut circuler pas ou trop peu.
- Assurez-vous que les fentes d'aération ne sont pas recouvertes.
- Ne pas remplir le bac intérieur de substances liquides ou de glace.
- Ne plongez jamais l'appareil dans l'eau.
- Tenez l'appareil et les câbles à l'abri de la chaleur et de l'humidité.
- L'appareil ne doit pas être exposé à la pluie.

3 Contenu de la livraison

Élément dans fig. 1, page 3	Quantité	Description
1	1	Appareil de réfrigération mobile
2	1	Câble de raccordement au courant continu
-	1	Manuel d'utilisation

4 Usage conforme

L'appareil de réfrigération mobile est adapté au refroidissement et à la congélation des aliments.

L'appareil de réfrigération mobile peut également être utilisé sur des bateaux.

L'appareil de réfrigération mobile est conçu pour fonctionner sur une prise d'alimentation CC des véhicules, bateaux ou camping-cars.

L'appareil de réfrigération mobile peut être utilisé pour le camping.

Ce produit convient uniquement à l'usage et à l'application prévus, conformément au présent manuel d'instructions.

Ce manuel fournit les informations nécessaires à l'installation et/ou à l'utilisation correcte du produit. Une installation, une utilisation ou un entretien inappropriés entraînera des performances insatisfaisantes et une éventuelle défaillance.

Le fabricant décline toute responsabilité en cas de blessure ou de dommage résultant :

- d'un montage ou d'un raccordement incorrect, y compris d'une surtension
- d'un entretien inadapté ou de l'utilisation de pièces de rechange autres que les pièces de rechange d'origine fournies par le fabricant
- des modifications apportées au produit sans autorisation explicite du fabricant ;
- des usages différents de ceux décrits dans le manuel.

Dometic se réserve le droit de modifier l'apparence et les spécifications produit.

5 Description du fonctionnement

L'appareil de réfrigération permet de réfrigérer, de tenir au frais ou de congeler des produits. La réfrigération est assurée par un circuit de refroidissement à compresseur sans CFC qui ne nécessite aucune maintenance. L'isolation sans CFC extra forte et le puissant compresseur assurent un refroidissement particulièrement rapide.

La glacière convient pour une utilisation mobile.

La glacière supporte pendant une courte durée d'être inclinée à 30 °, par exemple sur les bateaux.

5.1 Étendue des fonctions

- Le protecteur de batterie à trois niveaux pour protéger la batterie du véhicule s'éteint automatiquement si la tension de la batterie est faible
- Écran avec affichage de la température en °C et °F
- Réglage de la température : Avec deux touches par pas de 1 °C (et de 2 °F)
- Écran avec fonction de tamisage à 3 niveaux de luminosité
- Poignées intégrées
- Fixation avec la ceinture de sécurité

5.2 Éléments de commande et d'affichage

Douille de raccordement (fig. **2**, page 3)

Panneau de commande (fig. **3**, page 3) :

Élé- ment	Description	Explication
1	ON OFF	Permet de mettre en marche ou d'arrêter la glacière en appuyant une à deux secondes sur la touche
2	POWER «  »	Indication d'état La LED s'allume en vert : Le compresseur est en marche La LED s'allume en orange : Le compresseur est arrêté La LED clignote en orange : Affichage éteint automatiquement en raison de la faible tension de la batterie
3	ERROR	La LED clignote en rouge : L'appareil est allumé mais n'est pas prêt à fonctionner

Élé- ment	Description	Explication
4	-	Écran, affiche les valeurs
5	SET	Sélection du mode de saisie - Réglage de la température - Affichage en Celsius ou Fahrenheit - Réglage du protecteur de batterie - Réglage de la luminosité de l'écran
6	DOWN-	Une pression sur cette touche diminue la valeur de saisie
7	UP+	Une pression sur cette touche augmente la valeur de saisie

6 Utilisation

6.1 Avant la première utilisation



REMARQUE

Avant de mettre en service votre nouvelle glacière, vous devez, pour des raisons d'hygiène, la nettoyer à l'intérieur et à l'extérieur à l'aide d'un tissu humide (voir aussi chapitre « Nettoyage et maintenance », page 49).

6.2 Économie d'énergie

- Choisissez un emplacement bien aéré et à l'abri du soleil.
- Laissez refroidir les aliments chauds avant de les placer dans l'appareil de réfrigération.
- N'ouvrez pas le dispositif de réfrigération plus souvent que nécessaire.
- Ne laissez pas l'appareil de réfrigération ouvert plus longtemps que nécessaire.
- Si la glacière est équipée d'un bac : Pour une consommation d'énergie optimale, positionnez le bac conformément à sa position à la livraison.
- Vérifiez régulièrement que le joint de la porte est correctement positionné.

6.3 Ouverture ou retrait du couvercle

- Procédez comme indiqué (fig. **4**, page 4).

6.4 Raccordement de la glacière



AVERTISSEMENT !

- Raccordez l'appareil avec le câble CC fourni uniquement.
- **Ne pas** modifier le câble CC. Toute modification du câble CC peut entraîner des risques pour la sécurité.
- Le câble CC doit toujours être protégé par un fusible 8 A.



AVIS ! Risque de dommages matériels

Débranchez la glacière et les autres consommateurs d'énergie de la batterie avant de recharger la batterie avec un chargeur rapide. Les surtensions peuvent endommager l'électronique des appareils.

- Procédez comme indiqué (fig. **5**, page 4).

6.5 Utilisation de la glacière



AVIS ! Risque de surchauffe

Garantissez en permanence une ventilation suffisante pour que la chaleur générée pendant le fonctionnement puisse se dissiper. Assurez-vous que les fentes d'aération ne sont pas recouvertes. Veillez à ce que l'appareil se trouve à une distance suffisante des murs ou des objets, de sorte que l'air puisse circuler.



AVIS ! Risque de températures trop basses

Veillez à ne déposer dans la glacière que des objets ou des aliments qui peuvent être réfrigérés à la température sélectionnée.

- Verrouillage de la glacière : fig. **6** 1, page 5
- Mise en marche de la glacière : fig. **7**, page 5
- Mise à l'arrêt de la glacière : fig. **8**, page 6

6.6 Fixation de la glacière pendant le transport

Pour le transport de la glacière dans un véhicule, vous pouvez fixer l'appareil avec la ceinture de sécurité ou avec des tendeurs pour bagages pour la maintenir en place.

**AVERTISSEMENT !**

Veillez à ce que la glacière soit correctement fixée. Sinon, elle pourrait se déplacer et causer de graves blessures aux passagers en cas de freinage brusque.

Fixation de la glacière à l'aide de la ceinture de sécurité

- Procédez comme indiqué (fig. **9**, page 7).

Fixation avec des tendeurs pour bagages

- Procédez comme indiqué (fig. **10**, page 8).

6.7 sélectionner l'unité de température

- Procédez comme indiqué (fig. **11**, page 8).

6.8 Réglage de la température

- Procédez comme indiqué (fig. **12**, page 8).

6.9 Réglage de la luminosité de l'écran

- Procédez comme indiqué (fig. **13**, page 9).

**REMARQUE**

- Le réglage d'usine de la luminosité de l'écran est d0 (par défaut).
- En cas de dysfonctionnement, la luminosité bascule automatiquement sur d0 (par défaut). Une fois la panne éliminée, la luminosité réglée est réactivée.

6.10 Utilisation du protecteur de batterie

Si la glacière est mise en marche alors que l'allumage du véhicule est éteint, elle s'arrête automatiquement dès que la tension d'alimentation descend en dessous d'une valeur prédéfinie. La glacière se remet en marche dès que la batterie est rechargée et que la tension de rallumage est atteinte.



AVIS ! Risque de dommages

En cas d'extinction par le protecteur de batterie, la batterie n'est plus complètement chargée. Évitez les démarrages répétés ou l'utilisation de consommateurs d'énergie sans phases de charge plus longues. Veillez à recharger la batterie.

En mode « HIGH », le protecteur de batterie se met en marche plus rapidement qu'en mode « LOW » ou « MED » (voir tableau suivant).

Mode protecteur de batterie	LOW	MED	HIGH
Tension d'arrêt à 12 V	10,1 V	11,4 V	11,8 V
Tension de redémarrage à 12 V	11,1 V	12,2 V	12,6 V
Tension d'arrêt à 24 V	21,5 V	24,1 V	24,6 V
Tension de redémarrage à 24 V	23,0 V	25,3 V	26,2 V



REMARQUE

Lorsque la glacière est alimentée par la batterie de démarrage, réglez le protecteur de batterie sur le mode « HIGH ». Si la glacière est raccordée à une batterie d'alimentation, le mode « LOW » suffit.

Lorsque vous voulez faire fonctionner la glacière sur le réseau en courant continu, réglez le protecteur de batterie sur la position « LOW ».

Réglage du mode protecteur de batterie

- Procédez comme indiqué (fig. 14, page 10).

6.11 Dégivrage de la glacière

L'humidité de l'air peut se condenser sous forme de givre au niveau de l'évaporateur ou à l'intérieur du dispositif de réfrigération. Cela diminue la puissance frigorifique. Veillez donc à dégivrer l'appareil à temps.



AVIS ! Risque de dommages matériels

N'utilisez jamais d'outils durs ou pointus pour enlever la glace ou pour décoinçer les objets pris dans la glace.

Procédez de la manière suivante pour dégivrer la glacière :

- Sortez le contenu de l'appareil de réfrigération.

- Placez les aliments éventuellement dans un autre réfrigérateur pour qu'ils restent froids.
- Éteignez l'appareil.
- Laissez le couvercle ouvert.
- Essuyez l'eau de dégivrage.

6.12 Remplacement du fusible du connecteur (12/24 V)

- Remplacez le fusible défectueux par un fusible neuf du même type et de même caractéristique.
- Procédez comme indiqué (fig. 15, page 11).



REMARQUE - Fusible CC interne

Il y a un fusible CC supplémentaire à l'intérieur de l'appareil (fusible lame standard automobile, 10 A). Ce fusible doit être remplacé uniquement par un service après-vente agréé.

6.13 Remplacement de la platine de commande lumineuse



AVIS ! Risque d'endommagement

La lampe doit uniquement être remplacée par le fabricant, un technicien du service après-vente ou toute autre personne de qualification similaire afin d'éviter tout danger.

7 Nettoyage et maintenance



AVIS ! Risque d'endommagement !

- Ne nettoyez jamais la glacière à l'eau courante et ne la plongez pas non plus dans l'eau.
- N'utilisez pour le nettoyage ni produits abrasifs ni objets durs qui pourraient endommager la glacière.

- Nettoyez de temps à autre l'appareil à l'intérieur et à l'extérieur avec un chiffon humide.
- Assurez-vous que les ouvertures d'aération et de ventilation de l'appareil ne sont pas encombrées de saletés ou de poussières, pour que la chaleur générée par le fonctionnement soit évacuée et que l'appareil ne soit pas endommagé.

8 Dépannage

Panne	Cause possible	Solution proposée
En cas d'utilisation sur la prise de courant continu : L'appareil ne fonctionne pas, la LED n'est pas allumée.	La prise de courant continu de votre véhicule n'est pas sous tension.	Dans la plupart des véhicules, le contact doit être mis pour que la prise de courant continu soit sous tension.
L'appareil ne réfrigère pas (le connecteur est branché, la LED « POWER » est allumée).	Compresseur défectueux.	La réparation doit être effectuée uniquement par un service après-vente agréé.
L'appareil ne réfrigère pas (le connecteur est branché, la LED « ERROR » clignote).	La tension de la batterie est insuffisante.	Contrôlez la batterie et chargez-la si nécessaire.
En cas d'utilisation sur la prise de courant continu : L'allumage est en marche, l'appareil ne fonctionne pas et la LED n'est pas allumée. Retirez le connecteur de la prise et procédez aux vérifications suivantes.	La prise de courant est sale. Ceci entraîne un mauvais contact électrique. Le fusible de la prise 12/24 V est grillé. Le fusible du véhicule a grillé.	Si la fiche devient très chaude lorsqu'elle est branchée dans la prise de l'allumecigare, c'est que la prise de l'allumecigare doit être nettoyée ou que la fiche n'est pas bien montée. Remplacez le fusible de la fiche 12 V, voir chapitre « Remplacement du fusible du connecteur (12/24 V) », page 49. Remplacez le fusible de la prise 12/24 V du véhicule (habituellement 15 A). Veuillez vous référer au manuel d'utilisation de votre véhicule.
La LED « ERROR » clignote pendant plus de 2 minutes, comme suit : 3 clignotements, pause, 3 clignotements, pause,...	Appareil défectueux.	La réparation doit être effectuée uniquement par un service après-vente agréé.

9 Garantie

Le délai légal de garantie s'applique. Si le produit s'avérait défectueux, veuillez vous adresser à la filiale du fabricant située dans votre pays (voir dometic.com/dealer) ou à votre revendeur spécialisé.

Veillez y joindre les documents suivants pour la gestion des réparations et de la garantie :

- une copie de la facture avec la date d'achat,
- le motif de la réclamation ou une description du dysfonctionnement.

10 Mise au rebut

- Jetez les emballages dans les conteneurs de déchets recyclables prévus à cet effet.



Lorsque vous mettez votre produit définitivement hors service, informez-vous auprès du centre de recyclage le plus proche ou auprès de votre revendeur spécialisé sur les prescriptions relatives au retraitement des déchets.

11 Caractéristiques techniques

	CDF236
Volume total :	31 l
Tension :	12/24 V $\overline{=}$
Courant nominal	
12 V $\overline{=}$:	7,0 A
24 V $\overline{=}$:	3,5 A
Alimentation électrique	40 W
Puissance frigorifique :	-15 °C à +10 °C
Classe climatique :	N
Utilisation prévue à température ambiante :	+16 °C à +32 °C
Quantité de réfrigérant :	42 g
Équivalent CO ₂ :	0,060 t
Potentiel d'effet de serre (GWP) :	1430
Dimensions (L x H x P) en mm :	564 x 340 x 398
Poids :	10,5 kg
Conformité :	



REMARQUE

Si la température ambiante est supérieure à + 32 °C (+ 90 °F), la température minimale ne peut être atteinte.

Le circuit frigorifique contient du R134a.

Contient des gaz à effet de serre fluorés

Équipement hermétiquement scellé

Lea atentamente estas instrucciones y siga las indicaciones, directrices y advertencias incluidas en este manual para asegurarse de que instala, utiliza y mantiene correctamente el producto en todo momento. Estas instrucciones DEBEN permanecer con este producto.

Al utilizar el producto, usted confirma que ha leído cuidadosamente todas las instrucciones, directrices y advertencias, y que entiende y acepta cumplir los términos y condiciones aquí establecidos. Usted se compromete a utilizar este producto solo para el propósito y la aplicación previstos y de acuerdo con las instrucciones, directrices y advertencias establecidas en este manual del producto, así como de acuerdo con todas las leyes y reglamentos aplicables. La no lectura y observación de las instrucciones y advertencias aquí expuestas puede causarles lesiones a usted o a terceros, daños en el producto o daños en otras propiedades cercanas. Este manual del producto, incluyendo las instrucciones, directrices y advertencias, y la documentación relacionada, pueden estar sujetos a cambios y actualizaciones. Para obtener información actualizada sobre el producto, visite la página dometic.com.

Índice

1	Explicación de los símbolos	53
2	Indicaciones de seguridad	54
3	Volumen de entrega	56
4	Uso previsto	57
5	Descripción del funcionamiento	57
6	Manejo.	59
7	Limpieza y mantenimiento	63
8	Resolución de problemas.	63
9	Garantía	64
10	Gestión de residuos	64
11	Datos técnicos.	65

1 Explicación de los símbolos



¡ADVERTENCIA!

Aviso de seguridad sobre una situación de peligro que, si no se evita, puede causar la muerte o heridas graves.



¡ATENCIÓN!

Aviso de seguridad sobre una situación de peligro que, si no se evita, puede causar heridas leves o de consideración.



¡AVISO!

Aviso sobre una situación que, si no se evita, puede causar daños materiales.

**NOTA**

Información complementaria para el manejo del producto.

2 Indicaciones de seguridad



¡ADVERTENCIA! El incumplimiento de estas advertencias podría acarrear la muerte o lesiones graves.

Peligro de muerte por descarga eléctrica

- No ponga el aparato en funcionamiento si presenta desperfectos visibles.
- Si el cable de alimentación de este aparato de refrigeración está dañado, se deberá sustituir para evitar riesgos de seguridad.
- Sólo personal especializado puede realizar reparaciones en el aparato. Las reparaciones realizadas indebidamente pueden dar lugar a situaciones de considerable peligro.

Peligro de incendio

- Al colocar el aparato, asegúrese de que el cable de suministro eléctrico no se haya quedado atrapado o esté dañado.
- No coloque varias tomas o suministros de corriente portátiles detrás del aparato.

Riesgo para la salud

- Este aparato puede ser utilizado por menores a partir de 8 años y personas con capacidad física, sensorial o mental reducida, o con falta de experiencia y conocimientos, siempre que lo hagan bajo supervisión o hayan recibido instrucciones relativas al uso del mismo de manera segura y entendiendo los riesgos asociados.
- No deje que los niños jueguen con el aparato.
- Los niños solo podrán realizar las tareas de limpieza y mantenimiento bajo vigilancia.
- Los menores de 3 a 8 años pueden meter y sacar artículos de la nevera.

Peligro de explosión

- No guarde en el aparato sustancias con peligro de explosión como, p. ej., atomizadores con gases combustibles.



¡ATENCIÓN! El incumplimiento de estas precauciones podría acarrear lesiones moderadas o leves.

Peligro de muerte por descarga eléctrica

- Antes de la puesta en funcionamiento, asegúrese de que el cable de alimentación y la clavija de enchufe estén secos.
- Desconecte el aparato de la red
 - antes de realizar cualquier tarea de limpieza y mantenimiento;
 - después de cada uso.

Riesgo para la salud

- Compruebe si la potencia de refrigeración del aparato cumple las exigencias de los alimentos o medicamentos que desea enfriar.
- Los alimentos sólo se pueden guardar en los envases originales o en recipientes adecuados.
- Mantener la nevera abierta durante largos períodos de tiempo puede producir un incremento considerable de la temperatura en los compartimentos del aparato.
- Limpie periódicamente las superficies que puedan estar en contacto con alimentos y los sistemas de desagüe accesibles.
- Si el aparato va a estar vacío durante un período prolongado:
 - Desconéctelo.
 - Descongélelo.
 - Límpielo y séquelo.
 - Deje la puerta abierta para evitar que se forme moho en el aparato.



¡AVISO! Peligro de ocasionar daños materiales

- Compare el valor de tensión indicado en la placa de características con el suministro de energía existente.
- Conecte el aparato únicamente con el cable de alimentación CC a una caja de enchufe CC en el vehículo.
- No extraiga nunca la clavija de la caja de enchufe tirando del cable de conexión.
- Desconecte de la batería el aparato refrigerador u otros dispositivos consumidores si va a conectar un cargador rápido.
- Desconecte la conexión o apague el aparato cuando apague el motor. De lo contrario podrá descargarse la batería.
- Este aparato refrigerador no es apto para transportar sustancias corrosivas o disolventes.

- Este aislamiento de este aparato refrigerador contiene ciclopentano inflamable. Los gases presentes en el material aislante requieren un proceso de eliminación especial. Elimine debidamente el aparato al final de su vida útil.
- No utilice ningún aparato eléctrico dentro de la nevera, a no ser que el aparato en cuestión haya sido recomendado para ello por el fabricante.
- No coloque el aparato cerca de llamas vivas ni de otras fuentes de calor (calefacción, radiación directa del sol, estufas de gas, etc.).
- **¡Peligro de sobrecalentamiento!**
 Asegúrese de que siempre haya un mínimo de 50 mm de ventilación en los cuatro lados del aparato de refrigeración. Mantenga la zona de ventilación libre de objetos que puedan impedir el paso de aire a los componentes refrigerantes.
 No coloque el aparato de refrigeración en compartimentos cerrados o en áreas donde no haya un flujo mínimo de aire.
- Procure que no se obstruyan las ranuras de ventilación.
- No introduzca líquidos ni hielo en el contenedor interior.
- No sumerja nunca el aparato en agua.
- Proteja el aparato y los cables del calor y de la humedad.
- El aparato no debe estar expuesto a la lluvia.

3 Volumen de entrega

Elemento en la fig. 1, página 3	Cantidad	Descripción
1	1	Aparato móvil de refrigeración
2	1	Cable de conexión para la conexión de corriente continua
-	1	Instrucciones de uso

4 Uso previsto

El aparato móvil de refrigeración es adecuado para enfriar y ultracongelar comida.

El aparato móvil de refrigeración también se puede utilizar en embarcaciones.

El aparato móvil de refrigeración está diseñado para funcionar conectado al enchufe de corriente continua de un vehículo, embarcación o caravana.

El aparato móvil de refrigeración es adecuado para el uso en campings.

Este producto solo es apto para el uso previsto y la aplicación de acuerdo con estas instrucciones.

Este manual proporciona la información necesaria para la correcta instalación y/o funcionamiento del producto. Una instalación deficiente y/o un uso y mantenimiento inadecuados conllevan un rendimiento insatisfactorio y posibles fallos.

El fabricante no se hace responsable de ninguna lesión o daño en el producto ocasionados por:

- Un montaje o conexión incorrectos, incluido un exceso de tensión
- Un mantenimiento incorrecto o el uso de piezas de repuesto distintas de las originales proporcionadas por el fabricante
- Modificaciones realizadas en el producto sin el expreso consentimiento del fabricante
- Uso con una finalidad distinta de la descrita en las instrucciones

Dometic se reserva el derecho de cambiar la apariencia y las especificaciones del producto.

5 Descripción del funcionamiento

En la nevera se pueden enfriar, mantener fríos y congelar productos. La refrigeración se realiza a través de un circuito de refrigeración con compresor, sin mantenimiento ni CFC. El aislamiento extra fuerte y sin CFC, así como el potente compresor, aseguran una refrigeración especialmente rápida.

La nevera está diseñada para el uso portátil.

La nevera puede estar inclinada a 30° durante períodos cortos (por ejemplo, en embarcaciones).

5.1 Descripción de funciones

- El controlador de batería de tres etapas destinado a proteger la batería del vehículo se desconecta automáticamente en caso de tensión de batería baja
- Pantalla con sensor de temperatura en °C y °F
- Regulación de la temperatura: con dos botones, a intervalos de 1 °C (2 °F)
- Función de atenuación lumínica de la pantalla con 3 niveles de brillo
- Asas integradas
- Fijación para cinturón de seguridad

5.2 Elementos de mando y de indicación

Enchufe de conexión (fig. **2**, página 3)

Panel de control (fig. **3**, página 3):

Elemento	Descripción	Explicación
1	ON OFF	Enciende o apaga la nevera cuando se pulsa la tecla durante uno o dos segundos
2	POWER "⏻"	Indicación de funcionamiento LED iluminado en verde: El compresor está en marcha LED iluminado en naranja: El compresor está apagado LED intermitente en naranja: La pantalla se apaga automáticamente debido a tensión baja de la batería
3	ERROR	LED intermitente en rojo: La nevera está encendida pero no lista para funcionar
4	–	Pantalla, muestra la información
5	SET	Selecciona el modo de entrada de datos – Regulación de temperatura – Indicación en Celsius o Fahrenheit – Ajustar el controlador de la batería – Ajustar el brillo de la pantalla
6	DOWN –	Pulsar una vez para disminuir el valor
7	UP +	Pulsar una vez para aumentar el valor

6 Manejo

6.1 Antes del primer uso



NOTA

Por razones de higiene, deberá limpiar la nevera por dentro y por fuera con un paño húmedo antes de ponerla en funcionamiento (véase también capítulo "Limpieza y mantenimiento" en la página 63).

6.2 Ahorro de energía

- Elija un lugar de emplazamiento bien ventilado y protegido de la radiación solar.
- Antes de introducir alimentos calientes en el aparato para refrigerarlos, deje que se enfríen un poco.
- No abra la nevera con mayor frecuencia de la necesaria.
- No deje la nevera abierta más tiempo del necesario.
- Si la nevera tiene una cesta: para un consumo de energía óptimo, coloque la cesta en la misma posición que ocupa en el momento de la entrega.
- Compruebe periódicamente que la junta de la tapa encaja correctamente.

6.3 Abrir o retirar la tapa

- Proceda de la forma indicada (fig. 4, página 4).

6.4 Conexión de la nevera



¡ADVERTENCIA!

- Conecte el aparato solo con el cable de corriente continua suministrado.
- **No** modifique el cable de corriente continua. Modificar el cable de corriente continua puede causar riesgos de seguridad.
- El cable de corriente continua debe estar protegido siempre con un fusible de 8 A.



¡AVISO! Peligro de daños en el aparato

Antes de conectar la batería a un cargador rápido, desconecte la nevera y otros consumidores.

La sobretensión puede dañar el sistema electrónico del aparato.

- Proceda de la forma indicada (fig. **5**, página 4).

6.5 Uso de la nevera



¡AVISO! Peligro de sobrecalentamiento

Asegúrese que en todo momento exista suficiente ventilación para que el calor originado durante el uso se pueda disipar. Evite que se obstruyan las ranuras de ventilación. Asegúrese de que el aparato guarde la suficiente distancia respecto a paredes u objetos, de forma que el aire pueda circular.



¡AVISO! Peligro debido a una temperatura demasiado baja

Asegúrese de que en la nevera estén solamente los objetos o productos que se pretendan enfriar a la temperatura ajustada.

- Bloqueo de la nevera: fig. **6** 1, página 5
- Encender la nevera: fig. **7**, página 5
- Apagar la nevera: fig. **8**, página 6

6.6 Fijación de la nevera durante el transporte

Cuando transporte la nevera en un vehículo, puede fijar el dispositivo con el cinturón de seguridad o con los tensores de equipaje para que no se mueva.



¡ADVERTENCIA!

Asegúrese de que la nevera esté correctamente fijada. De lo contrario, podría soltarse y causar graves lesiones a los pasajeros en caso de frenada brusca.

Fijación con el cinturón de seguridad

- Proceda de la forma indicada (fig. **9**, página 7).

Fijación con los tensores de equipaje

- Proceda de la forma indicada (fig. **10**, página 8).

6.7 seleccionar la unidad de temperatura

- Proceda de la forma indicada (fig. **11**, página 8).

6.8 Ajuste de la temperatura

► Proceda de la forma indicada (fig. 12, página 8).

6.9 Ajuste del brillo de la pantalla

► Proceda de la forma indicada (fig. 13, página 9).



NOTA

- Los ajustes de fábrica para el brillo de la pantalla es d0 (por defecto).
- Si se produce un fallo, el brillo se revierte automáticamente al brillo d0 (por defecto). Tras la resolución de problemas, el brillo ajustado se restablece.

6.10 Uso del controlador de la batería

En caso de poner la nevera en funcionamiento en el vehículo con el encendido apagado, ésta se desconectará automáticamente en cuanto la tensión de alimentación descienda por debajo de un nivel definido. La nevera vuelve a conectarse tan pronto como se cargue la batería y se alcance la tensión de alimentación de reconexión.



¡AVISO! Peligro de daños

La batería no se cargará de forma completa, al ser desconectada por el controlador de la batería. Evite arranques repetidos o utilizar los aparatos conectados a la corriente sin fases de recarga largas. Asegúrese de que la batería está recargada.

En el modo "HIGH" el controlador de batería se activa antes que en el nivel "LOW" y "MED" (véase la siguiente tabla).

Modo del controlador de batería	LOW	MED	HIGH
Tensión de desconexión a 12 V	10,1 V	11,4 V	11,8 V
Tensión de reconexión a 12 V	11,1 V	12,2 V	12,6 V
Tensión de desconexión a 24 V	21,5 V	24,1 V	24,6 V
Tensión de reconexión a 24 V	23,0 V	25,3 V	26,2 V

**NOTA**

Cuando la nevera está alimentada por la batería de arranque, seleccione el modo del controlador de batería "HIGH". Si la nevera está conectada a una batería de alimentación, es suficiente el modo de controlador de batería "LOW".

Si desea que la nevera funcione con suministro de corriente alterna, fije el controlador de la batería en la posición "LOW".

Ajuste del modo del controlador de la batería

- Proceda de la forma indicada (fig. 14, página 10).

6.11 Descongelación de la nevera

La humedad del aire puede formar escarcha en el interior de la nevera o en el vaporizador. Esto reduce la potencia de refrigeración. Descongele a tiempo el aparato.

**¡AVISO! Peligro de daños en el aparato**

No utilice nunca herramientas de material duro o afiladas para quitar el hielo o soltar objetos que se hayan congelado en su ubicación.

Para descongelar la nevera, proceda como se indica a continuación:

- Retire el contenido del aparato refrigerador.
- En caso necesario, colóquelo en otro aparato refrigerador para mantenerlos refrigerados.
- Desconecte el aparato.
- Deje la cubierta abierta.
- Elimine con un paño el agua descongelada.

6.12 Sustitución del fusible de la clavija (12/24 V)

- Sustituya el fusible defectuoso por uno nuevo del mismo tipo y capacidad.
- Proceda de la forma indicada (fig. 15, página 11).

**NOTA – Fusible de corriente continua interno**

Dentro del aparato hay un fusible de corriente continua adicional (fusible estándar de automoción, 10 A). Este fusible solo puede ser sustituido por un centro de reparación autorizado.

6.13 Sustitución del circuito impreso de luces



¡AVISO! Peligro de ocasionar daños materiales

Únicamente el fabricante, un técnico de mantenimiento o una persona con cualificación similar podrá cambiar la bombilla con el fin de evitar peligros.

7 Limpieza y mantenimiento



¡AVISO! ¡Peligro de ocasionar daños materiales!

- Nunca limpie la nevera bajo el chorro de agua corriente ni inmersa en agua jabonosa.
- No emplee productos de limpieza corrosivos u objetos que puedan arañar o deteriorar el aparato durante su limpieza.

- ▶ Limpie de vez en cuando el interior y el exterior de la nevera con un paño húmedo.
- ▶ Asegúrese de que las aberturas de ventilación y desaireación del aparato están limpias de polvo para que se pueda evacuar el calor generado durante el funcionamiento y el aparato no resulte perjudicado.

8 Resolución de problemas

Fallo	Posible causa	Propuesta de solución
Para el funcionamiento en la toma de corriente continua: El aparato no funciona, el LED no se ilumina.	No hay tensión en el enchufe de corriente continua del vehículo.	En la mayoría de los vehículos debe estar conectado el interruptor de encendido para que el enchufe de corriente continua reciba tensión.
El aparato no enfría (la clavija está conectada, el LED "POWER" se ilumina).	Compresor averiado.	Solo un servicio de atención al cliente autorizado puede realizar la reparación.
El aparato no enfría (la clavija está conectada, el LED "ERROR" parpadea).	La tensión de batería no es suficiente.	Compruebe la batería y cárguela si fuera necesario.

Fallo	Posible causa	Propuesta de solución
Para el funcionamiento en la toma de corriente continua: el encendido está conectado, pero el aparato no funciona y el LED no está iluminado. Desenchufe la clavija de la caja de enchufe y realice las siguientes comprobaciones.	La caja de enchufe de corriente continua está sucia. En consecuencia, el contacto eléctrico es defectuoso.	Si la clavija se calienta demasiado en el enchufe de corriente continua, puede que sea necesario limpiar el casquillo o que la clavija no se haya montado correctamente.
	Se ha fundido el fusible de la clavija de 12/24 V.	Cambie el fusible de la clavija de 12 voltios, véase capítulo "Sustitución del fusible de la clavija (12/24 V)" en la página 62.
	Se ha fundido el fusible del vehículo.	Cambie el fusible de la clavija de 12/24 voltios del vehículo (generalmente, de 15 A). Consulte las instrucciones de uso del vehículo.
LED "ERROR" parpadea durante más de 2 minutos siguiendo esta secuencia: 3 parpadeos, pausa, 3 parpadeos, pausa...	Aparato averiado.	Solo un servicio de atención al cliente autorizado puede realizar la reparación.

9 Garantía

Rige el plazo de garantía legal. Si el producto presenta algún defecto, diríjase a la sucursal del fabricante de su país (véase dometic.com/dealer) o a su establecimiento especializado.

Para la tramitación de la reparación y de la garantía debe enviar también los siguientes documentos:

- una copia de la factura con fecha de compra,
- el motivo de la reclamación o una descripción de la avería.

10 Gestión de residuos

► Deseche el material de embalaje en el contenedor de reciclaje correspondiente.



Cuando vaya a desechar definitivamente el producto, infórmese en el centro de reciclaje más cercano o en un comercio especializado sobre las normas pertinentes de eliminación de materiales.

11 Datos técnicos

	CDF236
Volumen total:	31 l
Tensión:	12/24 V $\overline{\text{=}}$
Corriente nominal	
12 V $\overline{\text{=}}$:	7,0 A
24 V $\overline{\text{=}}$:	3,5 A
Potencia de entrada	40 W
Potencia de refrigeración:	De -15 °C a +10 °C
Clase climática:	N
Uso previsto a temperatura ambiente:	De +16 °C a +32 °C
Cantidad de refrigerante:	42 g
Equivalente de CO ₂ :	0,060 t
Índice GWP (Global warming potential):	1430
Medidas (A x H x P) en mm:	564 x 340 x 398
Peso:	10,5 kg
Conformidad:	



NOTA

A temperaturas ambiente superiores a 32 °C (90 °F), no se puede alcanzar la temperatura mínima.

El circuito de refrigeración contiene R134a.

Contiene gases de efecto invernadero fluorados

Aparato sellado herméticamente

Leia atentamente as presentes instruções e siga todas as instruções, orientações e avisos incluídos neste manual, de modo a garantir a correta instalação, utilização e manutenção do produto. É OBRIGATÓRIO manter estas instruções junto com o produto.

Ao utilizar o produto, está a confirmar que leu atentamente todas as instruções, orientações e avisos, e que compreende e aceita cumprir os termos e condições estabelecidos no presente manual. Aceita utilizar este produto exclusivamente para o fim e a aplicação a que se destina e de acordo com as instruções, orientações e avisos estabelecidos neste manual, assim como de acordo com todas as leis e regulamentos aplicáveis. Caso não leia nem siga as instruções e os avisos aqui estabelecidos, poderá sofrer ferimentos pessoais ou causar ferimentos a terceiros e o produto ou outros materiais nas proximidades poderão ficar danificados. Este manual do produto, incluindo as instruções, orientações e avisos, bem como a documentação relacionada, podem estar sujeitos a alterações e atualizações. Para consultar as informações atualizadas do produto, visite dometic.com.

Índice

1	Explicação dos símbolos	66
2	Indicações de segurança	67
3	Material fornecido	69
4	Utilização adequada	70
5	Descrição do funcionamento	70
6	Operação	72
7	Limpeza e manutenção	76
8	Resolução de falhas	77
9	Garantia	78
10	Eliminação	78
11	Dados técnicos	79

1 Explicação dos símbolos



AVISO!

Indicação de segurança sobre uma situação de perigo que pode levar à morte ou a ferimentos graves se não for evitada.



PRECAUÇÃO!

Indicação de segurança sobre uma situação de perigo que pode levar a ferimentos ligeiros ou moderados se não for evitada.



NOTA!

Indicação sobre uma situação que leva a danos materiais se não for evitada.

**OBSERVAÇÃO**

Informações complementares sobre a operação do produto.

2 Indicações de segurança



AVISO! O incumprimento destes avisos poderá resultar em morte ou ferimentos graves.

Perigo de morte devido a choque elétrico

- Quando o aparelho apresentar danos visíveis, ele não deve ser colocado em funcionamento.
- Se o cabo de alimentação deste aparelho de refrigeração estiver danificado, ele terá de ser substituído para evitar perigos.
- As reparações neste aparelho apenas devem ser realizadas por técnicos especializados. As reparações inadequadas podem provocar perigos substanciais.

Perigo de incêndio

- Ao colocar o aparelho, certifique-se de que o cabo de alimentação não fica preso nem é danificado.
- Não coloque tomadas múltiplas ou fontes de alimentação portáteis na parte de trás do aparelho.

Risco para a saúde

- Este aparelho pode ser utilizado por crianças a partir dos 8 anos e pessoas com capacidades físicas, sensoriais ou mentais reduzidas ou sem experiência e conhecimento se forem supervisionadas ou receberem instruções sobre a utilização do aparelho de forma segura e compreenderem os perigos implicados.
- As crianças não podem brincar com o aparelho.
- A limpeza e a manutenção por parte do utilizador não podem ser efetuadas por crianças sem supervisão.
- Crianças com idades entre os 3 e os 8 anos podem colocar e tirar itens de aparelhos frigoríficos.

Perigo de explosão

- Não guarde as substâncias com risco de explosão, como p.ex. latas de spray com gás carburante inflamável, no aparelho.



PRECAUÇÃO! O incumprimento destas advertências poderá resultar em ferimentos ligeiros ou moderados.

Perigo de morte devido a choque eléctrico

- Antes da colocação em funcionamento, tenha atenção para que o cabo de conexão e a ficha estejam secos.
- Separe o aparelho da rede
 - antes de cada limpeza e conservação
 - após cada utilização

Risco para a saúde

- Por favor, verifique se a capacidade de refrigeração do aparelho cumpre os requisitos dos géneros alimentares ou dos medicamentos que pretende refrigerar.
- Os géneros alimentícios apenas podem ser armazenados nas embalagens originais ou recipientes adequados.
- Abrir o aparelho de refrigeração durante longos períodos pode provocar um aumento significativo da temperatura nos compartimentos do aparelho.
- Limpe regularmente as superfícies que entram em contacto com géneros alimentícios e os sistemas de drenagem acessíveis.
- Se o aparelho permanecer vazio durante um longo período de tempo:
 - Desligue o aparelho.
 - Descongele o aparelho.
 - Limpe e seque o aparelho.
 - Deixe a porta aberta para evitar a formação de bolor no aparelho.



NOTA! Perigo de danos

- Compare a indicação da tensão na placa de características com a alimentação de energia existente.
- Ligue o aparelho apenas com o cabo de ligação DC à tomada de bordo DC no veículo.
- Nunca retire a ficha da tomada eléctrica puxando pelo cabo de conexão.
- Desconecte a sua geleira e outros consumidores da bateria antes de conectar um carregador rápido.
- Separe a ligação ou desligue a geleira se desligar o motor. Caso contrário, a bateria pode ficar descarregada.
- A geleira não é adequada para o transporte de substâncias corrosivas ou substâncias com solventes.

- Este aparelho contém ciclopentano inflamável no isolamento. Os gases no material de isolamento requerem um processo de eliminação especial. No final da sua vida útil, entregue o aparelho num ponto de eliminação apropriado.
- Não utilize aparelhos eléctricos dentro da geleira, excepto se estes aparelhos tiverem sido recomendados pelo fabricante.
- Não coloque o aparelho na proximidade de chamas abertas ou outras fontes de calor (aquecimento, radiação solar intensa, fogões a gás, etc.).
- **Perigo de sobreaquecimento!**
Certifique-se sempre de que existe um espaço mínimo de ventilação de 50 mm nos quatro lados do aparelho de refrigeração. Mantenha a área de ventilação livre de quaisquer objetos que possam obstruir o fluxo de ar para os componentes de refrigeração. Não coloque o aparelho de refrigeração em compartimentos fechados ou em áreas sem circulação de ar ou com uma circulação de ar muito reduzida.
- Tenha atenção para que as aberturas de ventilação não sejam cobertas.
- Não verta líquidos ou gelo para dentro do recipiente interior.
- Nunca mergulhe o aparelho em água.
- Proteja o aparelho e os cabos do calor e da humidade.
- O aparelho não pode ser exposto à chuva.

3 Material fornecido

Posição na fig. 1, página 3	Quantidade	Descrição
1	1	Aparelho de refrigeração móvel
2	1	Cabo de conexão de corrente contínua
-	1	Manual de instruções

4 Utilização adequada

O aparelho de refrigeração móvel é adequado para refrigerar e ultra-congelar géneros alimentícios.

O aparelho de refrigeração móvel também é adequado para a utilização em embarcações.

O aparelho de refrigeração móvel foi desenvolvido para ser ligado a uma tomada de alimentação de corrente contínua de veículos, embarcações ou caravanas.

O aparelho de refrigeração móvel é adequado para utilização em campismo.

Este produto destina-se exclusivamente à aplicação e aos fins pretendidos com base nestas instruções.

Este manual fornece informações necessárias para proceder a uma instalação e/ou a uma operação adequadas do produto. Uma instalação e/ou uma operação ou manutenção incorretas causarão um desempenho insatisfatório e uma possível avaria.

O fabricante não aceita qualquer responsabilidade por danos ou prejuízos no produto resultantes de:

- Montagem ou ligação incorreta, incluindo sobretensões
- Manutenção incorreta ou utilização de peças sobressalentes não originais fornecidas pelo fabricante
- Alterações ao produto sem autorização expressa do fabricante
- Utilização para outras finalidades que não as descritas no presente manual

A Dometic reserva-se o direito de alterar o design e as especificações do produto.

5 Descrição do funcionamento

A geleira pode refrigerar produtos e mantê-los frios, assim como congelá-los. A refrigeração é feita através de um circuito de refrigeração com compressor sem CFC e que não carece de manutenção. O isolamento sem CFC extra-forte e o potente compressor asseguram uma refrigeração particularmente rápida.

A geleira está concebida para utilização móvel.

A geleira resiste a uma inclinação de 30°, por exemplo, em barcos, durante períodos curtos.

5.1 Âmbito de funções

- O monitorizador da bateria de três níveis para proteger a bateria do veículo desliga-se automaticamente se a tensão da bateria for baixa
- Monitor com indicador da temperatura em °C e °F
- Regulação da temperatura: com dois botões em passos de 1 °C (2 °F)
- Função de regulação de intensidade da luminosidade do monitor com 3 níveis
- Pegas integradas
- Fixação de cinto de segurança

5.2 Elementos de funcionamento e de indicação

Tomada de conexão (fig. **2**, página 3)

Painel de comando (fig. **3**, página 3):

Item	Descrição	Explicação
1	ON OFF	Liga ou desliga a geleira quando o botão é pressionado durante um a dois segundos
2	POWER “  ”	Indicação de estado LED acende a verde: o compressor está ligado LED acende a laranja: o compressor está desligado LED pisca a laranja: o monitor desliga-se automaticamente devido a uma tensão da bateria baixa
3	ERROR	LED pisca a vermelho: o aparelho está ligado, mas não está operacional
4	–	Monitor, indica a informação
5	SET	Seleciona o modo de introdução – Regulação da temperatura – Representação em Celsius ou Fahrenheit – Regulação do monitorizador da bateria – Regulação da luminosidade do monitor
6	DOWN –	Prima uma vez para reduzir o valor
7	UP +	Prima uma vez para aumentar o valor

6 Operação

6.1 Antes da primeira utilização



OBSERVAÇÃO

Por razões de higiene, antes de colocar a sua geleira em funcionamento pela primeira vez, deverá limpar o interior e o exterior com um pano húmido (ver também capítulo “Limpeza e manutenção” na página 76).

6.2 Poupar energia

- Escolha um local bem ventilado e protegido da luz solar direta.
- Primeiro, deixe os alimentos quentes arrefecerem antes de os refrigerar no aparelho de refrigeração.
- Não abra o aparelho de refrigeração mais vezes do que as necessárias.
- Não deixe o aparelho de refrigeração aberto durante mais tempo do que o necessário.
- Se a geleira estiver equipada com um cesto: Para um consumo de energia otimizado, posicione o cesto na sua posição original de entrega.
- Verifique regularmente se a vedação da tampa ainda está corretamente encaixada.

6.3 Abrir ou remover a tampa

- ▶ Proceda como ilustrado (fig. 4, página 4).

6.4 Conectar a geleira



AVISO!

- Ligue o aparelho apenas com o cabo de corrente contínua fornecido.
- **Não** modifique o cabo de corrente contínua. Modificar o cabo de corrente contínua pode provocar riscos de segurança.
- O cabo de corrente contínua deve ser sempre protegido por um fusível de 8 A.

**NOTA! Perigo de danos no aparelho**

Desligue a geleira e outros consumidores da bateria antes de ligar a bateria a um carregador rápido.
As sobretensões podem danificar o sistema eletrónico do aparelho.

► Proceda como ilustrado (fig. **5**, página 4).

6.5 Utilizar a geleira

**NOTA! Perigo de sobreaquecimento**

Certifique-se sempre de que existe ventilação suficiente por forma a que o calor gerado possa ser dissipado. Assegure-se de que as aberturas de ventilação não estão tapadas. Certifique-se de que o aparelho está posicionado a uma distância suficiente de paredes e outros objetos de modo a que o ar possa circular livremente.

**NOTA! Perigo devido a uma temperatura demasiado baixa**

Certifique-se de que apenas objetos/ produtos que possam ser refrigerados à temperatura selecionada são colocados na geleira.

- Bloquear a geleira: fig. **6** 1, página 5
- Ligar a geleira: fig. **7**, página 5
- Desligar a geleira: fig. **8**, página 6

6.6 Fixar a geleira durante o transporte

Ao transportar a geleira num veículo, pode fixar o aparelho com o cinto de segurança ou com fixadores de bagagem para que se mantenha na sua posição.

**AVISO!**

Certifique-se de que a geleira está corretamente fixada. Caso contrário, em caso de travagem brusca, o aparelho pode deslocar-se e causar lesões graves nos passageiros.

Fixar com o cinto de segurança

► Proceda como ilustrado (fig. **9**, página 7).

Fixar com fixadores de bagagem

► Proceda como ilustrado (fig. **10**, página 8).

6.7 Selecionar a unidade de temperatura

► Proceda como ilustrado (fig. **11**, página 8).

6.8 Definir a temperatura

► Proceda como ilustrado (fig. **12**, página 8).

6.9 Definir a luminosidade do monitor

► Proceda como ilustrado (fig. **13**, página 9).



OBSERVAÇÃO

- A definição de fábrica da luminosidade do monitor é d0 (predefinição).
- Em caso de falha, a luminosidade volta automaticamente para d0 (predefinição). Após a resolução de falhas, a luminosidade definida é reativada.

6.10 Utilizar o monitorizador da bateria

Se a geleira for operada com a ignição do veículo desligada, desliga-se automaticamente assim que a tensão de alimentação descer abaixo de um valor definido. A geleira liga-se novamente assim que a bateria estiver carregada até ao nível de tensão para o novo arranque.



NOTA! Perigo de danos

Quando desligada pelo monitorizador da bateria, a bateria deixará de estar completamente carregada. Evite ligar repetidamente ou utilizar consumidores de energia sem fases de carregamento longas. Certifique-se de que a bateria está carregada.

No modo “HIGH”, o monitorizador da bateria responde mais rapidamente do que nos níveis “LOW” e “MED” (ver tabela seguinte).

Modo do monitorizador da bateria	LOW	MED	HIGH
Tensão de desconexão a 12 V	10,1 V	11,4 V	11,8 V
Tensão de novo arranque a 12 V	11,1 V	12,2 V	12,6 V

Modo do monitorizador da bateria	LOW	MED	HIGH
Tensão de desconexão a 24 V	21,5 V	24,1 V	24,6 V
Tensão de novo arranque a 24 V	23,0 V	25,3 V	26,2 V



OBSERVAÇÃO

Se a geleira for alimentada pela bateria de arranque, selecione o modo do monitorizador da bateria "HIGH". Se a geleira estiver conectada a uma bateria de alimentação, o modo do monitorizador da bateria "LOW" será suficiente.

Se pretender operar a geleira através da rede de corrente alternada, coloque o monitorizador da bateria na posição "LOW".

Regular o modo do monitorizador da bateria

- Proceda como ilustrado (fig. 14, página 10).

6.11 Descongelo da geleira

A humidade do ar pode formar gelo no interior do aparelho de refrigeração ou no evaporador. Tal reduz a potência de refrigeração. Descongele o aparelho atempadamente para evitar este problema.



NOTA! Perigo de danos no aparelho

Nunca utilize ferramentas duras ou pontiagudas para retirar as camadas de gelo ou soltar objetos congelados.

Proceda do seguinte modo para descongelar a geleira:

- Retire os produtos que se encontram no aparelho de refrigeração.
- Se necessário, guarde-os noutra unidade de refrigeração para que permaneçam refrigerados.
- Desligue o aparelho.
- Deixe a tampa aberta.
- Limpe a água de descongelamento.

6.12 Substituir o fusível da ficha (12/24 V)

- ▶ Substitua o fusível danificado por um novo do mesmo tipo e especificação.
- ▶ Proceda como ilustrado (fig. 15, página 11).



OBSERVAÇÃO – Fusível CC interno

Existe um fusível CC adicional dentro do aparelho (fusível de encaixe plano padrão para automóveis, 10 A). Este fusível só pode ser substituído por um centro de reparação autorizado.

6.13 Substituir a placa de circuito impresso de luz



NOTA! Risco de danos

Para evitar perigos, a lâmpada só pode ser substituída pelo fabricante, por um agente de serviços autorizado ou por uma pessoa com qualificação semelhante.

7 Limpeza e manutenção



NOTA! Perigo de danos!

- Nunca limpe a geleira debaixo de água corrente nem dentro de água de lavar a loiça.
 - Não utilize produtos de limpeza abrasivos ou objectos duros para a limpeza, uma vez que podem danificar a geleira.
- ▶ De vez em quando, limpe o interior e o exterior do aparelho com um pano húmido.
 - ▶ Certifique-se que as aberturas de ventilação e extracção de ar do aparelho estão livres de pó e sujidade para que, durante o funcionamento, o ar quente possa ser extraído e o aparelho não seja danificado.

8 Resolução de falhas

Falha	Possível causa	Sugestão de solução
<p>No funcionamento com a tomada de alimentação CC: O aparelho não funciona, o LED não acende.</p>	A tomada de corrente contínua existente no veículo não tem tensão.	Na maioria dos veículos, a ignição tem de estar ligada para que a tomada de alimentação de corrente contínua receba corrente.
O aparelho não refrigera (ficha inserida na tomada, LED "POWER" acende).	Avaria no compressor.	A reparação apenas pode ser realizada por um serviço de assistência técnica autorizado.
O aparelho não refrigera (ficha inserida na tomada, LED "ERROR" pisca).	Tensão da bateria demasiado baixa.	Verifique a bateria e, se necessário, carregue-a.
<p>No funcionamento com a tomada de alimentação CC: a ignição está ligada, o aparelho não funciona e o LED não acende. Retire a ficha da tomada e proceda às seguintes verificações.</p>	A tomada de corrente contínua está suja. Tal origina um mau contacto elétrico.	Se a ficha ficar muito quente na tomada de corrente contínua, é necessário limpar o casquilho ou é possível que a ficha não esteja montada corretamente.
	O fusível da ficha de 12/24 V está queimado.	Substitua o fusível da ficha de 12 V, ver capítulo "Substituir o fusível da ficha (12/24 V)" na página 76.
	O fusível do veículo está queimado.	Substitua o fusível da tomada de 12/24 V do veículo (normalmente de 15 A). Consulte o manual de instruções do seu veículo.
LED "ERROR" pisca durante mais de 2 min como segue: pisca 3 vezes, pausa, pisca 3 vezes, pausa...	O aparelho está avariado.	A reparação apenas pode ser realizada por um serviço de assistência técnica autorizado.

9 Garantia

É válido o prazo de garantia legal. Se o produto estiver com defeito, por favor, dirija-se à representação do fabricante no seu país (ver dometic.com/dealer) ou ao seu revendedor.

Para fins de reparação ou de garantia, terá de enviar os seguintes documentos em conjunto:

- uma cópia da factura com a data de aquisição,
- um motivo de reclamação ou uma descrição da falha.

10 Eliminação

- Sempre que possível, coloque o material de embalagem no respectivo contentor de reciclagem.



Para colocar o aparelho definitivamente fora de funcionamento, por favor, informe-se junto do centro de reciclagem mais próximo ou revendedor sobre as disposições de eliminação aplicáveis.

11 Dados técnicos

	CDF236
Volume total:	31 l
Tensão:	12/24 V $\overline{=}$
Corrente nominal	
12 V $\overline{=}$:	7,0 A
24 V $\overline{=}$:	3,5 A
Potência de entrada	40 W
Potência de refrigeração:	-15 °C a +10 °C
Classe de climatização:	N
Temperatura ambiente com a utilização prevista:	+16 °C a +32 °C
Quantidade de agente de refrigeração:	42 g
Equivalente a CO ₂ :	0,060 t
Potencial de aquecimento global (PAG):	1430
Dimensões (L x A x P) em mm:	564 x 340 x 398
Peso:	10,5 kg
Conformidade:	



OBSERVAÇÃO

Se as temperaturas ambiente forem superiores a 32 °C (90 °F), não é possível alcançar a temperatura mínima.

O circuito de refrigeração contém R134a.

Contém gases fluorados com efeito de estufa

Equipamento hermeticamente fechado

Si prega di leggere attentamente e di seguire tutte le istruzioni, le linee guida e le avvertenze incluse in questo manuale del prodotto, al fine di garantire che il prodotto venga sempre installato, utilizzato e mantenuto nel modo corretto. Queste istruzioni DEVONO essere conservate insieme al prodotto.

Utilizzando il prodotto, l'utente conferma di aver letto attentamente tutte le istruzioni, le linee guida e le avvertenze e di aver compreso e accettato di rispettare i termini e le condizioni qui espressamente indicati. L'utente accetta di utilizzare questo prodotto solo per lo scopo e l'applicazione previsti e in conformità con le istruzioni, le linee guida e le avvertenze indicate nel presente manuale del prodotto, nonché in conformità con tutte le leggi e i regolamenti applicabili. La mancata lettura e osservanza delle istruzioni e delle avvertenze qui espressamente indicate può causare lesioni personali e a terzi, danni al prodotto o ad altre proprietà nelle vicinanze. Il presente manuale del prodotto, comprese le istruzioni, le linee guida e le avvertenze e la relativa documentazione possono essere soggetti a modifiche e aggiornamenti. Per informazioni aggiornate sul prodotto, si prega di visitare il sito domec.com.

Indice

1	Spiegazione dei simboli	80
2	Istruzioni per la sicurezza	81
3	Dotazione	83
4	Conformità d'uso	84
5	Descrizione del funzionamento	84
6	Funzionamento	86
7	Pulizia e cura	91
8	Eliminazione dei guasti	91
9	Garanzia	92
10	Smaltimento	92
11	Specifiche tecniche.....	93

1 Spiegazione dei simboli



AVVERTENZA!

Indicazione di sicurezza che segnala una situazione di pericolo che se non evitata può provocare morte o gravi lesioni.



ATTENZIONE!

Indicazione di sicurezza che segnala una situazione di pericolo che se non evitata può provocare lesioni lievi o di gravità media.



AVVISO!

Indicazione di una situazione che se non evitata può provocare danni materiali.

**NOTA**

Informazioni integranti relative all'impiego del prodotto.

2 Istruzioni per la sicurezza



AVVERTENZA! La mancata osservanza di queste avvertenze potrebbe causare la morte o lesioni gravi.

Pericolo di morte a causa di scossa elettrica

- Se l'apparecchio presenta danni visibili, non metterlo in funzione.
- Se il cavo di alimentazione di questo frigorifero è danneggiato, deve essere sostituito per evitare pericoli per la sicurezza.
- Questo apparecchio deve essere riparato solo da personale specializzato. Le riparazioni effettuate in modo scorretto potrebbero causare rischi enormi.

Pericolo di incendio

- Durante il posizionamento dell'apparecchio, assicurarsi che il cavo di alimentazione non venga bloccato o danneggiato.
- Non collocare prese multiple portatili o alimentatori portatili sul retro dell'apparecchio.

Pericolo per la salute

- Questo apparecchio può essere utilizzato da bambini di età superiore a 8 anni, da persone con ridotte capacità fisiche, sensoriali o mentali o da persone inesperte o prive di conoscenze specifiche solo se sorvegliate o preventivamente istruite sull'impiego dell'apparecchio in sicurezza e se informate dei pericoli legati al prodotto stesso.
- I bambini non devono giocare con l'apparecchio.
- La pulizia e la manutenzione da parte dell'utente non possono essere compiute da bambini lasciati soli.
- I bambini dai 3 agli 8 anni possono caricare e scaricare gli apparecchi di refrigerazione.

Pericolo di esplosione

- Nell'apparecchio non conservare sostanze esplosive come ad es. bombolette spray con gas propellente infiammabile.



ATTENZIONE! La mancata osservanza di queste precauzioni potrebbe causare lesioni lievi o moderate.

Pericolo di morte a causa di scossa elettrica

- Prima della messa in funzione assicurarsi che la linea di alimentazione e la spina siano asciutte.
- Staccare l'apparecchio dalla rete
 - prima di effettuare la pulizia e la cura
 - dopo ogni utilizzo

Pericolo per la salute

- Controllare che la capacità di raffreddamento dell'apparecchio sia conforme ai requisiti degli alimenti o medicinali che si desidera raffreddare.
- I prodotti alimentari possono essere conservati solo nelle confezioni originali o in contenitori adeguati.
- L'apertura prolungata del frigorifero può causare un significativo aumento della temperatura nei vani dell'apparecchio.
- Pulire regolarmente le superfici che vengono a contatto con gli alimenti e i sistemi di scarico accessibili.
- Se l'apparecchio resta vuoto a lungo:
 - Spegnerne l'apparecchio.
 - Sbrinare l'apparecchio.
 - Pulire e asciugare l'apparecchio.
 - Lasciare la porta aperta per prevenire la formazione di muffa nell'apparecchio.



AVVISO! Pericolo di danni

- Confrontare i dati della tensione riportati sulla targhetta con quelli delle prese e degli attacchi disponibili.
- Collegare l'apparecchio solo con il cavo di allacciamento CC alla spina CC del veicolo.
- Non estrarre mai la spina dalla presa tirando il cavo di allacciamento.
- Staccare il frigorifero e le altre utenze dalla batteria prima di collegare il caricabatterie rapido.
- Interrompere il collegamento o spegnere il frigorifero se il motore viene spento. Altrimenti la batteria si può scaricare.
- Il frigorifero non è adatto per il trasporto di sostanze corrosive o solventi.

- Questo frigorifero contiene nell'isolamento ciclopentano infiammabile. I gas contenuti nel materiale di isolamento richiedono un processo di smaltimento particolare. Al termine della sua vita utile, smaltire l'apparecchio in modo conforme.
- Non utilizzare apparecchi elettrici all'interno del frigorifero ad eccezione di quelli consigliati dallo stesso produttore.
- Non collocare l'apparecchio nelle vicinanze di fiamme libere o altre fonti di calore (riscaldamento, intensa esposizione ai raggi solari, forni a gas ecc.).
- **Pericolo di surriscaldamento!**
Assicurarsi che ci sia sempre una ventilazione minima di 50 mm su tutti i quattro lati del frigorifero. Mantenere l'area di ventilazione priva di oggetti che potrebbero limitare il flusso d'aria verso i componenti di raffreddamento.
Non collocare il frigorifero in scomparti chiusi o aree con flusso d'aria assente o minimo.
- Fare attenzione che le feritoie di aerazione non vengano coperte.
- Non versare nessun tipo di liquido o ghiaccio nel contenitore interno.
- Non immergere mai l'apparecchio in acqua.
- Proteggere l'apparecchio e i cavi dal caldo e dall'umidità.
- L'apparecchio non deve essere esposto a pioggia.

3 Dotazione

Posizione nella fig. 1, pagina 3	Quantità	Descrizione
1	1	Apparecchio di refrigerazione mobile
2	1	Cavo di collegamento per corrente continua
-	1	Manuale di istruzioni

4 Conformità d'uso

L'apparecchio di refrigerazione mobile è adatto per raffreddare e surgelare generi alimentari.

L'apparecchio di refrigerazione mobile è anche adatto per il funzionamento su imbarcazioni.

L'apparecchio di refrigerazione mobile è stato ideato per il funzionamento con una presa di corrente continua di un veicolo, di una barca o di caravan.

L'apparecchio di refrigerazione mobile è adatto all'uso in campeggio.

Questo prodotto è adatto solo per l'uso e l'applicazione previsti in conformità con le presenti istruzioni.

Questo manuale fornisce le informazioni necessarie per la corretta installazione e/o il funzionamento del prodotto. Un'installazione errata e/o un utilizzo o una manutenzione impropri comporteranno prestazioni insoddisfacenti e un possibile guasto.

Il produttore non si assume alcuna responsabilità per eventuali lesioni o danni al prodotto che derivino da:

- montaggio o collegamento non corretti, compresa la sovratensione
- manutenzione non corretta o uso di ricambi diversi da quelli originali forniti dal produttore
- modifiche al prodotto senza esplicita autorizzazione del produttore
- impiego per fini diversi rispetto a quelli descritti nel presente manuale

Dometic si riserva il diritto di modificare l'aspetto e le specifiche del prodotto.

5 Descrizione del funzionamento

Il frigorifero può raffreddare, mantenere freddi e congelare prodotti. Il raffreddamento avviene mediante un circuito di raffreddamento privo di CFC che non richiede manutenzione e con compressore. L'isolamento privo di CFC extra resistente e il potente compressore assicurano un raffreddamento particolarmente rapido.

Il frigorifero portatile è progettato per l'uso mobile.

Il frigorifero portatile può sopportare per brevi periodi un'inclinazione di 30°, ad esempio sulle barche.

5.1 Funzioni

- Dispositivo di controllo automatico della batteria a tre livelli per proteggere la batteria del veicolo se si spegne automaticamente in presenza di una tensione bassa della batteria
- Il display con indicazione della temperatura in °C e °F
- Regolazione della temperatura: con due pulsanti in passaggi di 1 °C (e di 2 °F)
- Funzione di regolazione del display con 3 livelli di luminosità
- Maniglie integrate
- Fissaggio cintura di sicurezza

5.2 Elementi di comando e indicazione

Presca di collegamento (fig. **2**, pagina 3)

Unità di comando (fig. **3**, pagina 3):

Posizione	Descrizione	Spiegazione
1	ON OFF	Accende o spegne il frigorifero se si tiene premuto il tasto da uno a due secondi
2	ACCENSIONE "⏻"	Indicazione di stato
		Il LED si accende con luce verde: il compressore è acceso
		Il LED si accende con luce arancione: il compressore è spento
3	ERRORE	Il LED lampeggia con luce arancione: il display si spegne automaticamente in caso di bassa tensione della batteria
		Il LED lampeggia con luce rossa: l'apparecchio è acceso ma non è pronto per il funzionamento
4	-	Display, indica i valori
5	SET	Selezione la modalità di impostazione
		- Regolazione della temperatura
		- Indicazione in gradi Celsius o Fahrenheit
		- Impostazione del dispositivo di controllo automatico della batteria
6	GIÙ -	- Impostazione della luminosità del display
		Premuto una volta diminuisce il valore impostato

Posizione	Descrizione	Spiegazione
7	SU +	Premuto una volta aumenta il valore impostato

6 Funzionamento

6.1 Prima della messa in funzione iniziale



NOTA

Per motivi igienici, prima della messa in funzione iniziale del frigorifero portatile, pulirne l'interno e l'esterno con un panno umido (vedi anche capitolo "Pulizia e cura" a pagina 91).

6.2 Risparmio energetico

- Scegliere un luogo di sosta ben aerato e riparato dai raggi solari.
- Lasciare raffreddare i cibi caldi prima di metterli nel frigorifero portatile per congelarli.
- Non aprire il frigorifero più spesso del necessario.
- Non lasciare il frigorifero portatile aperto più a lungo del necessario.
- Se il frigorifero portatile ha un cestino: per un consumo energetico ottimale, posizionare il cestino in base alla sua posizione al momento della consegna.
- Controllare regolarmente che la guarnizione del coperchio aderisca bene.

6.3 Apertura o rimozione del coperchio

- ▶ Procedere come illustrato (fig. **4**, pagina 4).

6.4 Collegamento del frigorifero portatile



AVVERTENZA!

- Collegare il dispositivo unicamente con il cavo di corrente continua fornito in dotazione.
- **Non** apportare modifiche al cavo di corrente continua. Modifiche al cavo di corrente continua possono comportare rischi per la sicurezza.
- Il cavo di corrente continua deve sempre essere protetto da un fusibile da 8 A.



AVVISO! Pericolo di danneggiamento dell'apparecchio

Staccare il frigorifero portatile e le altre utenze dalla batteria prima di collegarla a un caricabatterie rapido.

Le sovratensioni possono danneggiare il sistema elettronico dell'apparecchio.

- Procedere come illustrato (fig. **5**, pagina 4).

6.5 Utilizzo del frigorifero portatile



AVVISO! Pericolo di surriscaldamento

Assicurarsi che ci sia sempre sufficiente ventilazione in modo che il calore che si sviluppa durante il funzionamento possa essere dissipato. Fare attenzione che le griglie di aerazione non vengano coperte. Fare in modo che la distanza fra l'apparecchio e le pareti o altri oggetti sia tale da permettere all'aria di circolare.



AVVISO! Pericolo dovuto a temperature troppo basse

Assicurarsi che nel frigorifero portatile si trovino solo oggetti o prodotti che possono essere raffreddati alla temperatura selezionata.

- Bloccaggio del frigorifero portatile: fig. **6** 1, pagina 5
- Accensione del frigorifero portatile: fig. **7**, pagina 5
- Spegnimento del frigorifero portatile: fig. **8**, pagina 6

6.6 Fissaggio del frigorifero portatile per il trasporto

Per trasportare il frigorifero portatile in un veicolo è possibile fissarlo con la cintura di sicurezza del sedile o con cinghie per bagagli in modo che resti fermo.



AVVERTENZA!

Assicurarsi che il frigorifero portatile sia ben fissato. Altrimenti potrebbe spostarsi e provocare gravi lesioni ai passeggeri in caso di frenata improvvisa.

Fissaggio con la cintura di sicurezza del sedile

- Procedere come illustrato (fig. **9**, pagina 7).

Fissaggio con cinghie per bagagli

- Procedere come illustrato (fig. **10**, pagina 8).

6.7 Selezione dell'unità di misura della temperatura

- Procedere come illustrato (fig. **11**, pagina 8).

6.8 Regolazione della temperatura

- Procedere come illustrato (fig. **12**, pagina 8).

6.9 Impostazione della luminosità del display

- Procedere come illustrato (fig. **13**, pagina 9).



NOTA

- L'impostazione di fabbrica della luminosità del display è d0 (predefinito).
- Se si verifica un guasto, la luminosità torna automaticamente al livello d0 (predefinito). Dopo la risoluzione del guasto si riattiva la luminosità impostata.

6.10 Utilizzo del dispositivo di controllo automatico della batteria

Se il frigorifero viene azionato nel veicolo con l'accensione disinserita, il frigorifero si spegne automaticamente non appena la tensione di alimentazione scende al di sotto di un valore impostabile. Il frigorifero portatile si riaccende non appena viene raggiunta la tensione di ripristino ottenuta caricando la batteria.



AVVISO! Pericolo di danni

Quando viene spenta dal dispositivo di controllo automatico della batteria, la batteria non viene più caricata completamente. Evitare riavvii ripetuti o di utilizzare utenze senza lunghe fasi di carica. Assicurare che la batteria venga ricaricata.

Nella modalità "HIGH", il dispositivo di controllo automatico della batteria si attiva più velocemente che nei livelli "LOW" e "MED" (vedi la tabella seguente).

Modalità del dispositivo di controllo automatico della batteria	LOW	MED	HIGH
Tensione di interruzione a 12 V	10,1 V	11,4 V	11,8 V
Tensione di riaccensione a 12 V	11,1 V	12,2 V	12,6 V
Tensione di interruzione a 24 V	21,5 V	24,1 V	24,6 V
Tensione di riaccensione a 24 V	23,0 V	25,3 V	26,2 V



NOTA

Se il frigorifero portatile è alimentato dalla batteria di avviamento del veicolo, selezionare la modalità "HIGH" del dispositivo di controllo automatico della batteria. Se il frigorifero è collegato a una batteria di alimentazione, è sufficiente selezionare la modalità "LOW" del dispositivo di controllo automatico della batteria.

Se si vuole collegare il frigorifero portatile alla rete di corrente alternata, portare il dispositivo di controllo automatico della batteria su "LOW".

Impostazione della modalità di controllo automatico della batteria

- Procedere come illustrato (fig. 14, pagina 10).

6.11 Sbrinamento del frigorifero portatile

L'umidità dell'aria può formare brina all'interno del frigorifero o sul vaporizzatore, riducendo così la capacità di raffreddamento. Sbrinare perciò l'apparecchio a tempo debito.



AVVISO! Pericolo di danneggiamento dell'apparecchio

Non utilizzare mai attrezzi duri o appuntiti per rimuovere il ghiaccio o per staccare oggetti che sono rimasti congelati.

Per sbrinare il frigorifero, procedere come segue.

- ▶ Togliere il contenuto dal frigorifero.
- ▶ Metterlo eventualmente in un altro frigorifero affinché si mantenga freddo.
- ▶ Spegnerne l'apparecchio.
- ▶ Lasciare il coperchio aperto.
- ▶ Rimuovere l'acqua scongelata.

6.12 Sostituzione del fusibile della spina (12/24 V)

- ▶ Sostituire il fusibile difettoso con uno nuovo dello stesso tipo e amperaggio.
- ▶ Procedere come illustrato (fig. 15, pagina 11).



NOTA – Fusibile interno per corrente continua

All'interno del dispositivo è presente un fusibile aggiuntivo per corrente continua (fusibile a innesto piatto conforme allo standard automobilistico, 10 A). Questo fusibile può essere sostituito solo da un centro autorizzato per le riparazioni.

6.13 Sostituzione del circuito stampato delle luci



AVVISO! Rischio di danni

Per prevenire rischi, la lampadina può essere sostituita soltanto dal produttore, da un tecnico di assistenza o da una persona dotata di qualifica analoga.

7 Pulizia e cura



AVVISO! Pericolo di danni!

- Non lavare mai il frigorifero sotto acqua corrente e non immergerlo in acqua per risciaccarlo.
- Per la pulizia non impiegare detersivi corrosivi oppure oggetti ruvidi, perché potrebbero danneggiare il frigorifero.

- ▶ Pulire l'interno e l'esterno dell'apparecchio di tanto in tanto con un panno umido.
- ▶ Assicurarsi che le aperture di aerazione e disaerazione dell'apparecchio siano prive di polvere e sporcizia in modo da permettere, al calore generato durante il funzionamento, di fuoriuscire e non danneggiare l'apparecchio.

8 Eliminazione dei guasti

Guasto	Possibile causa	Rimedio
In caso di funzionamento con la presa di corrente continua: L'apparecchio non funziona, il LED è spento.	Nella presa di corrente continua del veicolo non c'è tensione.	Nella maggior parte dei veicoli è necessario che l'interruttore di accensione sia inserito perché alla presa di corrente continua possa arrivare tensione.
Il dispositivo non raffredda (la spina è inserita nella presa, il LED "POWER" è acceso).	Compressore difettoso.	I lavori di riparazione devono essere effettuati solo da un centro autorizzato per il Servizio Assistenza Clienti.
L'apparecchio non raffredda (la spina è inserita nella presa, il LED "ERROR" lampeggia).	Tensione della batteria insufficiente.	Controllare la batteria ed eventualmente caricarla.

Guasto	Possibile causa	Rimedio
In caso di funzionamento con la presa di corrente continua: l'accensione è inserita, l'apparecchio non funziona e il LED non è acceso.	La presa di corrente continua è sporca. Questo provoca un contatto elettrico insufficiente.	Se la spina inserita nella presa di corrente continua si scalda molto, significa che è necessario pulirla o che probabilmente non è montata in modo corretto.
Staccare la spina dalla presa e procedere con le seguenti verifiche.	Il fusibile della spina da 12/24 V è bruciato.	Sostituire il fusibile della spina 12 V, vedi capitolo "Sostituzione del fusibile della spina (12/24 V)" a pagina 90.
	Il fusibile del veicolo è bruciato.	Sostituire il fusibile della presa da 12/24 V del veicolo (solitamente 15 A). Fare riferimento al manuale di istruzioni del veicolo.
Il LED "ERROR" lampeggia per più di 2 min. nel seguente modo: 3 lampeggi, pausa, 3 lampeggi, pausa...	Dispositivo guasto.	I lavori di riparazione devono essere effettuati solo da un centro autorizzato per il Servizio Assistenza Clienti.

9 Garanzia

Vale il termine di garanzia previsto dalla legge. Qualora il prodotto risultasse difettoso, La preghiamo di rivolgersi alla filiale del produttore del suo Paese (vedi dometic.com/dealer), oppure al rivenditore specializzato di riferimento.

Per la riparazione e per il disbrigo delle condizioni di garanzia è necessario inviare la seguente documentazione:

- una copia della fattura con la data di acquisto del prodotto,
- un motivo su cui fondare il reclamo, oppure una descrizione del guasto.

10 Smaltimento

- Raccogliere il materiale di imballaggio possibilmente negli appositi contenitori di riciclaggio.



Quando il prodotto viene messo fuori servizio definitivamente, informarsi al centro di riciclaggio più vicino, oppure presso il proprio rivenditore specializzato, sulle prescrizioni adeguate concernenti lo smaltimento.

11 Specifiche tecniche

	CDF236
Volume totale:	31 l
Tensione:	12/24 V $\overline{=}$
Corrente nominale	
12 V $\overline{=}$:	7,0 A
24 V $\overline{=}$:	3,5 A
Ingresso alimentazione	40 W
Capacità di raffreddamento:	-15 °C - +10 °C
Classe climatica:	N
Uso a temperatura ambiente previsto:	+16 °C - +32 °C
Quantità di refrigerante:	42 g
CO ₂ equivalente:	0,060 t
Potenziale di riscaldamento globale (GWP):	1430
Dimensioni (L x A x P) in mm:	564 x 340 x 398
Peso:	10,5 kg
Conformità:	



NOTA

Se la temperatura ambiente è superiore a 32 °C (90 °F), non è possibile raggiungere la temperatura minima.

Il circuito di raffreddamento contiene R134a.

Contiene gas fluorurati a effetto serra

Apparecchiature ermeticamente sigillate

Lees alle instructies, richtlijnen en waarschuwingen in deze gebruiksaanwijzing en volg ze zorgvuldig op om ervoor te zorgen dat u het product te allen tijde op de juiste manier installeert, gebruikt en onderhoudt. Deze instructies MOETEN bij dit product bewaard worden.

Door het product te gebruiken, bevestigt u hierbij dat u alle instructies, richtlijnen en waarschuwingen zorgvuldig hebt gelezen en dat u de voorwaarden en condities zoals die hierin zijn beschreven begrijpt en accepteert. U gaat ermee akkoord dit product alleen te gebruiken voor het beoogde doel en de beoogde toepassing en in overeenstemming met de instructies, richtlijnen en waarschuwingen zoals beschreven in deze gebruiksaanwijzing en in overeenstemming met de geldende wet- en regelgeving. Het niet lezen en opvolgen van de hierin beschreven instructies en waarschuwingen kan leiden tot letsel voor uzelf en anderen, schade aan uw product of schade aan andere eigendommen in de omgeving. Deze gebruiksaanwijzing, met inbegrip van de instructies, richtlijnen en waarschuwingen, en de bijbehorende documentatie kan onderhevig zijn aan wijzigingen en updates. Actuele productinformatie vindt u op dometic.com.

Inhoudsopgave

1	Verklaring van de symbolen	94
2	Veiligheidsaanwijzingen	95
3	Omvang van de levering	97
4	Beoogd gebruik	98
5	Functiebeschrijving	98
6	Gebruik	100
7	Reiniging en onderhoud	104
8	Verhelpen van storingen	104
9	Garantie	105
10	Afvoer	105
11	Technische gegevens	106

1 Verklaring van de symbolen



WAARSCHUWING!

Veiligheidsaanwijzing met betrekking tot een gevaarlijke situatie die kan leiden tot ernstig letsel of de dood, als deze niet wordt vermeden.



VOORZICHTIG!

Veiligheidsaanwijzing met betrekking tot een gevaarlijke situatie die kan leiden tot licht of gemiddeld letsel, als deze niet wordt vermeden.



LET OP!

Aanwijzing met betrekking tot een situatie die kan leiden tot materiële schade, als deze niet wordt vermeden.

**INSTRUCTIE**

Meer informatie over de bediening van het product.

2 Veiligheidsaanwijzingen



WAARSCHUWING! Niet in acht nemen van deze waarschuwingen kan leiden tot ernstig letsel of de dood.

Levensgevaar door elektrische schok

- Als het toestel zichtbaar beschadigd is, mag het niet in gebruik worden genomen.
- Als de stroomkabel van deze koelbox beschadigd is, moet deze worden vervangen om veiligheidsrisico's te voorkomen.
- Reparaties aan dit toestel mogen uitsluitend door vakmonteurs uitgevoerd worden. Door ondeskundige reparaties kunnen grote gevaren ontstaan.

Brandgevaar

- Voorkom bij het positioneren van het apparaat het blijven hangen of beschadigd raken van de voedingskabel.
- Plaats geen beweeglijke, meervoudige stopcontacten of dergelijke voedingseenheden aan de achterkant van het apparaat.

Gevaar voor de gezondheid

- Dit toestel kan door kinderen vanaf 8 jaar en ouder evenals door personen met verminderde fysieke, zintuiglijke of geestelijke vermogens of tekortschietende ervaring en kennis gebruikt worden, als ze worden begeleid of hun is uitgelegd hoe ze het toestel veilig kunnen gebruiken. Ook dienen ze inzicht te hebben in de gevaren die het gebruik van het toestel met zich meebrengt.
- Kinderen mogen niet met het toestel spelen.
- Reiniging en gebruikersonderhoud mogen niet door kinderen zonder begeleiding worden uitgevoerd.
- Kinderen van 3 tot 8 jaar mogen koelapparaten laden en ontladen.

Explosiegevaar

- Bewaar geen explosiegevaarlijke stoffen, zoals spuitbussen met brandbaar drijfgas, in het toestel.

**VOORZICHTIG! Niet in acht nemen van deze voorzichtigheidsaanwijzingen kan leiden tot licht of gemiddeld letsel.****Levensgevaar door elektrische schok**

- Let er voor de ingebruikneming op dat de voedingskabel en de stekker droog zijn.
- Scheid het toestel van het net
 - voor iedere reiniging en ieder onderhoud
 - na elk gebruik

Gevaar voor de gezondheid

- Controleer of het koelvermogen van het toestel voldoet aan de eisen van de levensmiddelen of geneesmiddelen die u wilt koelen.
- Levensmiddelen mogen alleen in de originele verpakkingen of geschikte bakken worden opgeslagen.
- Langdurig openen van het koeltoestel kan leiden tot een aanzienlijke temperatuurstijging in de compartimenten van het toestel.
- Reinig oppervlakken die in contact komen met voedsel en aftap-systemen regelmatig.
- Als het apparaat langdurig leeg blijft:
 - Schakel het apparaat uit.
 - Ontdooi het apparaat.
 - Reinig het apparaat en droog het af.
 - Laat de deur open om schimmelvorming in het apparaat te voorkomen.

**LET OP! Gevaar voor beschadiging**

- Vergelijk de spanning op het typeplaatje met de voorhanden energievoorziening.
- Sluit het toestel alleen met de DC-aansluitkabel op een DC-stopcontact in het voertuig aan.
- Trek de stekker nooit aan de aansluitkabel uit het stopcontact.
- Klem uw koeltoestel en andere verbruikers van de accu af voor u een snellader aansluit.
- Verbreek de verbinding of schakel het koeltoestel uit, als u de motor uitschakelt. Anders kan de accu worden ontladen.
- Het koeltoestel is niet geschikt voor het transport van bijtende of oplosmiddelhoudende stoffen.

- Deze koeltoestel bevat in de isolering brandbaar cyclopentaan. De gassen in het isoleringsmateriaal vereisen een bijzonder afvoerproces. Voer het apparaat aan het einde van zijn levensduur af volgens de voorschriften.
- Gebruik geen elektrische toestellen binnen de koeltoestel, behalve als deze toestellen daarvoor door de fabrikant worden aanbevolen.
- Zet het toestel niet in de buurt van open vlammen of andere warmtebronnen (verwarming, sterke zonnestraling, gasovens enz.).
- **Gevaar voor oververhitting!**
Zorg er altijd voor dat er rond het koeltoestel minimaal 50 mm ventilatie is. Houd het ventilatiebereik vrij van objecten die de luchtstroom rond de koelcomponenten kunnen hinderen. Plaats het koeltoestel niet in gesloten ruimtes of bereiken met minimale luchtstroming.
- Let erop dat de ventilatiesleuven niet worden afgedekt.
- Doe geen vloeistoffen of ijs in het binnenreservoir.
- Dompel het toestel nooit onder water.
- Bescherm het toestel en de kabels tegen hitte en vocht.
- Het toestel mag niet aan regen worden blootgesteld.

3 Omvang van de levering

Nr. in afb. 1 , pagina 3	Aantal	Beschrijving
1	1	Mobiël koelapparaat
2	1	Aansluitkabel voor gelijkstroomaansluiting
–	1	Gebruiksaanwijzing

4 Beoogd gebruik

Het mobiele koelapparaat is geschikt voor het koelen en diepvriezen van levensmiddelen.

Het mobiele koelapparaat kan ook op boten worden gebruikt.

Het mobiele koelapparaat is ontworpen voor gebruik met een gelijkstroom-stop-contact in een voertuig, boot of caravan.

Het mobiele koelapparaat is geschikt voor gebruik tijdens het kamperen.

Dit product is alleen geschikt voor het beoogde gebruik en de toepassing in overeenstemming met deze gebruiksaanwijzing.

Deze handleiding geeft informatie die nodig is voor een goede installatie en/of bediening van het product. Een slechte installatie en/of verkeerde bediening of onderhoud leidt tot onbevredigende prestaties en mogelijke storingen.

De fabrikant aanvaardt geen aansprakelijkheid voor letsel of schade aan het product die het gevolg is van:

- Onjuiste montage of aansluiting, inclusief te hoge spanning
- Onjuist onderhoud of gebruik van andere dan door de fabrikant geleverde originele reserveonderdelen
- Wijzigingen van het product zonder uitdrukkelijke toestemming van de fabrikant
- Gebruik voor andere doeleinden dan beschreven in deze handleiding

Dometic behoudt zich het recht voor om het uiterlijk en de specificaties van het product te wijzigen.

5 Functiebeschrijving

De koelbox kan waren afkoelen, koel houden en invriezen. De koeling gebeurt door een onderhoudsvrije, CFK-vrije koelkring met compressor. De extra dikke CFK-vrije isolatie en krachtige compressor garanderen een extra snelle koeling.

De koelbox is ontworpen voor mobiel gebruik.

De koelbox houdt kortstondig een kanteling van 30° uit, bijvoorbeeld op boten.

5.1 Functies

- De drietraps accubewaker ter bescherming van de voertuigaccu schakelt automatisch uit bij een lage accuspanning
- Display met temperatuurweergave in °C en °F
- Temperatuurinstelling: met twee toetsen in stappen van 1 °C (2 °F)
- Display-dimfunctie met 3 helderheidsniveaus
- Geïntegreerde handvaten
- Gordelbevestiging

5.2 Bedienings- en indicatie-elementen

Stekkeraansluiting (afb. **2**, pagina 3):

Bedieningspaneel (afb. **3**, pagina 3):

Nr.	Beschrijving	Toelichting
1	ON OFF	Schakelt de koelbox in of uit als de toets één tot twee seconden wordt ingedrukt
2	POWER „⏻”	Statusindicatie Led brandt groen: compressor is aan Led brandt oranje: compressor is uit Led knippert oranje: display automatisch uitgeschakeld wegens lage accuspanning
3	ERROR	Led knippert rood: toestel is ingeschakeld, maar niet klaar voor gebruik
4	–	Display, toont de waarden
5	SET	Selecteert de invoermodus – Temperatuurinstelling – Weergave van Celsius of Fahrenheit – Accumonitor instellen – Displayhelderheid instellen
6	DOWN –	Een keer indrukken om de waarde te verlagen
7	UP +	Een keer indrukken om de waarde te verhogen

6 Gebruik

6.1 Voorafgaand aan het eerste gebruik



INSTRUCTIE

Voordat u de nieuwe koelbox in gebruik neemt, moet u deze om hygiënische redenen vanbinnen en vanbuiten reinigen met een vochtige doek (zie ook hoofdstuk „Reiniging en onderhoud“ op pagina 104).

6.2 Energie besparen

- Kies een goed geventileerde en tegen zonnestralen beschermde opstellingsplaats.
- Laat warme levensmiddelen eerst afkoelen alvorens ze in het koeltoestel koel te houden.
- Open het koeltoestel niet vaker dan nodig.
- Laat het koeltoestel niet langer openstaan dan nodig.
- Als de koelbox een mand heeft: Voor een optimaal energieverbruik plaatst u de mand in de positie bij levering.
- Controleer regelmatig of de dekselafdichting nog goed zit.

6.3 Deksel openen of verwijderen

- ▶ Ga als volgt te werk (afb. **4**, pagina 4).

6.4 Koelbox aansluiten



WAARSCHUWING!

- Sluit het toestel uitsluitend aan met de bijgeleverde gelijkstroomkabel.
- Wijzig de gelijkstroomkabel **niet**. Het wijzigen van de gelijkstroomkabel kan veiligheidsrisico's tot gevolg hebben.
- De gelijkstroomkabel moet altijd beveiligd zijn met een 8A-zekering.



LET OP! Gevaar voor schade aan het toestel

Ontkoppel de koelbox en andere verbruikers van de accu, alvorens de accu op een snellader aan te sluiten.
Overspanning kan de elektronica van het toestel beschadigen.

- Ga als volgt te werk (afb. **5**, pagina 4).

6.5 Koelbox gebruiken



LET OP! Gevaar voor oververhitting

Zorg er altijd voor dat er voldoende ventilatie is zodat de tijdens het gebruik gegenereerde warmte kan ontsnappen. Let erop dat de ventilatiesleuven niet afgedekt zijn. Zorg ervoor dat het toestel op voldoende afstand van wanden en andere voorwerpen staat, zodat de lucht kan circuleren.



LET OP! Gevaar door te lage temperatuur

Zorg ervoor dat zich alleen voorwerpen of waren in de koelbox bevinden die op de geselecteerde temperatuur gekoeld mogen worden.

- Koelbox vergrendelen: afb. **6** 1, pagina 5
- Koelbox inschakelen: afb. **7**, pagina 5
- Koelbox uitschakelen: afb. **8**, pagina 6

6.6 Koelbox vastzetten tijdens transport

Wanneer u de koelbox in een voertuig transporteert, kunt u het toestel vastzetten met de veiligheidsgordel of met snelbinders, zodat het op zijn plek blijft.



WAARSCHUWING!

Zorg ervoor dat de koelbox correct is vastgezet. Anders kan deze losraken en de passagiers ernstig letsel toebrengen als er hard wordt geremd.

Vastzetten met de veiligheidsgordel

- Ga als volgt te werk (afb. **9**, pagina 7).

Vastzetten met snelbinders

- Ga als volgt te werk (afb. **10**, pagina 8).

6.7 Temperatuureenheid selecteren

- Ga als volgt te werk (afb. **11**, pagina 8).

6.8 Temperatuur instellen

- Ga als volgt te werk (afb. 12, pagina 8).

6.9 Displayhelderheid instellen

- Ga als volgt te werk (afb. 13, pagina 9).



INSTRUCTIE

- De fabrieksinstelling van de displayhelderheid is d0 (standaard).
- Als er een storing optreedt, keert de helderheid automatisch terug naar de helderheid d0 (standaard). Na het verhelpen van storingen wordt de ingestelde helderheid weer geactiveerd.

6.10 De accumonitor gebruiken

Als de koelbox bij uitgeschakeld contact in het voertuig wordt gebruikt, wordt de koelbox automatisch uitgeschakeld zodra de voedingsspanning daalt tot onder een ingestelde waarde. De koelbox wordt weer ingeschakeld zodra door oplading van de accu de herinschakelspanning is bereikt.



LET OP! Gevaar voor beschadiging

Als de accu wordt uitgeschakeld door de accumonitor, wordt de accu niet meer volledig opgeladen. Voorkom herhaaldelijk starten of het inschakelen van stroomverbruikers zonder langere laadfasen. Zorg ervoor dat de accu weer wordt opgeladen.

In de stand „HIGH” reageert de accumonitor sneller dan in de standen „LOW” en „MED” (zie volgende tabel).

Accumonitormodus	LOW	MED	HIGH
Uitschakelspanning bij 12 V	10,1 V	11,4 V	11,8 V
Herinschakelspanning bij 12 V	11,1 V	12,2 V	12,6 V
Uitschakelspanning bij 24 V	21,5 V	24,1 V	24,6 V
Herinschakelspanning bij 24 V	23,0 V	25,3 V	26,2 V



INSTRUCTIE

Als de koelbox wordt gevoed door de starteraccu, selecteer dan de accumonitormodus „HIGH”. Als de koelbox is aangesloten op een voedingsaccu is de accumonitormodus „LOW” voldoende.

Als u de koelbox op het wisselstroomnet wilt gebruiken, dient u de accumulator op „LOW” te zetten.

Accubewakermodus instellen

- Ga als volgt te werk (afb. **14**, pagina 10).

6.11 Koelbox ontdooien

Vocht kan vorst op de verdamper of in de binnenruimte van de koelkast vormen. Daardoor wordt het koelvermogen verminderd. Ontdooi het toestel op tijd.



LET OP! Gevaar voor schade aan het toestel

Gebruik nooit harde of scherpe voorwerpen om ijs te verwijderen of om vastgevroren objecten los te maken.

Ga als volgt te werk om de koelbox te ontdooien:

- Neem de inhoud uit het koelapparaat.
- Bewaar deze eventueel in een ander koeltoestel om ze koud te houden.
- Schakel het toestel uit.
- Laat de afdekking open.
- Wis het dooiwater weg.

6.12 Steekzekering (12/24 V) vervangen

- Vervang de defecte zekering door een nieuwe zekering van hetzelfde type en waarde.
- Ga als volgt te werk (afb. **15**, pagina 11).



INSTRUCTIE - Interne gelijkstroom-zekering

Er bevindt zich een extra DC-zekering in het toestel (automobiel-standaard steekzekering, 10 A). Deze zekering mag alleen worden vervangen door een geautoriseerde reparatiewerkplaats.

6.13 Lichtprintplaat vervangen



LET OP! Gevaar voor beschadiging

Om gevaren te voorkomen moet de lamp worden vervangen door de fabrikant, servicemedewerker of een gelijkwaardig gekwalificeerde persoon.

7 Reiniging en onderhoud



LET OP! Gevaar voor beschadiging!

- Reinig het koeltoestel nooit onder stromend water of in afwaswater.
- Gebruik voor het reinigen geen bijtende schoonmaakmiddelen of harde voorwerpen, aangezien het koeltoestel hierdoor beschadigd zou kunnen raken.

- Reinig het toestel van binnen en buiten af en toe met een vochtige doek.
- Zorg ervoor dat de ventilatieopeningen van het toestel vrij zijn van stof en verontreinigingen, zodat de bij het gebruik ontstane warmte kan worden afgevoerd en het toestel niet beschadigd raakt.

8 Verhelpen van storingen

Fout	Mogelijke oorzaak	Voorstel tot oplossing
Bij het gebruik aan de gelijkstroomcontactdoos: Het toestel werkt niet, led brandt niet.	Aan de gelijkstroomcontactdoos in het voertuig is geen spanning.	In de meeste voertuigen moet de contactschakelaar ingeschakeld zijn om de gelijkstroomcontactdoos van spanning te voorzien.
Het toestel koelt niet (stekker is in het stopcontact, led „POWER“ brandt).	Compressor defect.	De reparatie kan alleen door een geautoriseerd servicebedrijf uitgevoerd worden.
Het toestel koelt niet (stekker is in het stopcontact, led „ERROR“ knippert).	Accuspanning is te laag.	Controleer de accu en laad hem indien nodig op.

Fout	Mogelijke oorzaak	Voorstel tot oplossing
Bij het gebruik aan de gelijkstroomcontactdoos: Het contact is ingeschakeld, het toestel werkt niet en de led brandt niet. Trek de stekker uit het stopcontact en voer de volgende controles uit.	De fitting van de gelijkstroomcontactdoos is vervuild. Dit heeft een slecht elektrisch contact tot gevolg. De zekering van de 12/24V-stekker is doorgebrand. De voertuigzekering is doorgebrand.	Als de stekker in gelijkstroomcontactdoos heel warm wordt, moet de fitting worden gereinigd of is de stekker mogelijk niet juist gemonteerd. Vervang de zekering in de 12V-stekker, zie hoofdstuk „Steekzekering (12/24 V) vervangen” op pagina 103. Vervang de zekering van de 12/24V-aansluiting in het voertuig (meestal 15 A). Zie de handleiding van uw voertuig.
De led „ERROR” knippert langer dan 2 minuten, en wel als volgt: 3 x knippen, pauze, 3 x knippen, pauze enz.	Toestel defect.	De reparatie kan alleen door een geautoriseerd servicebedrijf uitgevoerd worden.

9 Garantie

De wettelijke garantieperiode is van toepassing. Als het product defect is, wendt u zich tot het filiaal van de fabrikant in uw land (zie dometic.com/dealer) of tot uw speciaalzaak.

Voor de afhandeling van de reparatie of garantie dient u de volgende documenten mee te sturen:

- een kopie van de factuur met datum van aankoop,
- reden van de klacht of een beschrijving van de storing.

10 Afvoer

► Laat het verpakkingsmateriaal indien mogelijk recycelen.



Als u het product definitief buiten bedrijf stelt, informeer dan bij het dichtstbijzijnde recyclingcentrum of uw speciaalzaak naar de betreffende afvoerschriften.

11 Technische gegevens

	CDF236
Totaal volume:	31 l
Spanning:	12/24 V $\overline{=}$
Nominale stroom	
12 V $\overline{=}$:	7,0 A
24 V $\overline{=}$:	3,5 A
Opgenomen vermogen	40 W
Koelvermogen:	-15 °C tot +10 °C
Klimaatklasse:	N
Beoogde omgevingstemperatuur:	+16 °C tot +32 °C
Koelmiddelhoeveelheid:	42 g
CO ₂ -equivalent:	0,060 t
Aardopwarmingsvermogen (GWP):	1430
Afmetingen (b x h x d) in mm:	564 x 340 x 398
Gewicht:	10,5 kg
Conformiteit:	



INSTRUCTIE

Bij omgevingstemperaturen boven 32 °C (90 °F) kan de minimumtemperatuur niet worden bereikt.

De koelkring bevat R134a.

Bevat gefluoreerde broeikasgassen

Hermetisch afgesloten apparatuur

Læs og følg alle disse anvisninger, retningslinjer og advarsler i denne produktvejledning grundigt for at sikre, at du altid installerer, bruger og vedligeholder produktet korrekt. Disse anvisninger SKAL opbevares sammen med dette produkt.

Ved at benytte produktet bekræfter du hermed, at du har læst alle anvisninger, retningslinjer og advarsler grundigt, og at du forstår og er indforstået med de vilkår og betingelser, der er fastlagt heri. Du er indforstået med kun at bruge dette produkt til det beregnede formål og anvendelse i overensstemmelse med anvisningerne, retningslinjerne og advarslerne i denne produktvejledning samt i overensstemmelse med alle de gældende love og forskrifter. Manglende læsning og ignorering af disse anvisninger og advarsler kan medføre kvæstelser på dig selv og andre, skade på dit produkt eller skade på anden ejendom i nærheden. Der tages forbehold for eventuelle ændringer og opdateringer af denne produktvejledning samt anvisningerne, retningslinjerne og advarslerne samt den tilhørende dokumentation. Se dometic.com for de nyeste produktinformationer.

Indholdsfortegnelse

1	Forklaring af symbolerne	107
2	Sikkerhedshenvisninger	108
3	Leveringsomfang	110
4	Korrekt brug	110
5	Funktionsbeskrivelse	111
6	Betjening	112
7	Rengøring og vedligeholdelse	117
8	Udbedring af fejl	117
9	Garanti	118
10	Bortskaffelse	118
11	Tekniske data	119

1 Forklaring af symbolerne



ADVARSEL!

Sikkerhedshenvisning til en farlig situation, der kan medføre død eller alvorlige kvæstelser, hvis den ikke undgås.



FORSIGTIG!

Sikkerhedshenvisning til en farlig situation, der kan medføre lette eller mindre kvæstelser, hvis den ikke undgås.



VIGTIGT!

Henvisning til en situation, der kan medføre materielle skader, hvis den ikke undgås.

**BEMÆRK**

Supplerende informationer om betjening af produktet.

2 Sikkerhedshenvisninger



ADVARSEL! Manglende overholdelse af disse advarsler kan medføre dødelige eller alvorlige kvæstelser.

Livsfare på grund af elektrisk stød

- Hvis apparatet har synlige beskadigelser, må du ikke tage det i brug.
- Hvis dette køleapparats strømkabel er beskadiget, skal det udskiftes for at forhindre sikkerhedsfarer.
- Reparationer på dette apparat må kun foretages af fagfolk. Ved ukorrekte reparationer kan der opstå betydelige farer.

Brandfare

- Når apparatet positioneres, skal det sikres, at strømledningen sidder i klemme eller beskadiges.
- Placér ikke flere bærbare stikdåser eller bærbare strømforsyninger i bagved apparatet.

Sundhedsfare

- Dette apparat kan anvendes af børn over 8 år og personer med reducerede fysiske, sanse- eller mentale evner eller uden erfaring eller viden, hvis de er under opsyn eller blev instrueret i sikker brug af apparatet og forstår de involverede farer.
- Børn må ikke lege med apparatet.
- Rengøring og brugerens vedligeholdelse må ikke udføres af børn uden opsyn.
- Børn i alderen fra 3 til 8 år må fylde og tømme køleapparater.

Eksplodingsfare

- Opbevar ikke eksplosive stoffer, som f.eks. spraydåser med drivgas, i apparatet.



FORSIGTIG! Manglende overholdelse af disse forsigtigheds-henvisninger kan medføre mindre eller moderate kvæstelser.

Livsfare på grund af elektrisk stød

- Kontrollér før ibrugtagning, at ledningen og stikket er tørre.

- Afbryd apparatet fra nettet
 - før rengøring og vedligeholdelse
 - efter brug

Sundhedsfare

- Kontrollér, om apparatets kølekapacitet svarer til kravene for fødevarerne eller lægemidlerne, som du vil køle.
- Levnedsmidler må kun opbevares i original emballage eller egnede beholdere.
- Hvis køleapparatet er åbnet i længere tid, kan temperaturen stige betydeligt i apparatets rum.
- Rengør regelmæssigt overflader, som kan komme i kontakt med levnedsmidler og adgang til kloaksystemer.
- Hvis apparatet står tomt i længere tid:
 - Sluk apparatet.
 - Afrim apparatet.
 - Rengør og tør apparatet.
 - Lad døren stå åben for at forhindre, at der dannes skimmel i apparatet.



VIGTIGT! Fare for beskadigelse

- Sammenlign spændingsangivelsen på typeskiltet med energiforsyningen, der er til rådighed.
- Tilslut kun apparatet til en DC-stikdåse i køretøjet med DC-tilslutningskablet.
- Træk aldrig stikket ud af stikdåsen med tilslutningskablet.
- Afbryd køleapparatet og andre forbrugere fra batteriet, før du tilslutter hurtigopladeren.
- Afbryd forbindelsen, eller slå køleapparatet fra, når motoren standses. I modsat fald kan batteriet blive afladet.
- Køleapparatet er ikke egnet til transport af stoffer, der er ætsende eller indeholder opløsningsmidler.
- Dette køleapparatet indeholder brændbart cyklopentan i isoleringen. Gasserne i isoleringsmaterialet kræver en særlig bortskaffelsesmetode. Aflevér apparatet til korrekt bortskaffelse ved afslutningen af dets levetid.
- Anvend ikke elektriske apparater i køleapparatet, undtagen hvis producenten anbefaler disse apparater hertil.
- Stil ikke apparatet i nærheden af åben ild eller andre varmekilder (varmeapparater, stærk sol, gasovne osv.).

- **Fare for overophedning!**
Sørg for, at der altid er et minimum på 50 mm ventilation på alle fire sider af køleapparatet. Hold ventilationsområdet frit for genstande, som kan begrænse luftstrømmen til kølekomponenterne. Placér ikke køleapparatet i lukkede rum eller områder uden eller med minimal luftstrøm.
- Ventilationsåbningerne må ikke tildækkes.
- Fyld ikke væsker eller is i den indvendige beholder.
- Dyb aldrig apparatet i vand.
- Beskyt apparatet og kablerne mod varme og fugtighed.
- Apparatet må ikke udsættes for regn.

3 Leveringsomfang

Position på fig. 1, side 3	Antal	Beskrivelse
1	1	Transportabelt køle-/fryseapparat
2	1	Tilslutningskabel til jævnstrøms tilslutning
-	1	Betjeningsvejledning

4 Korrekt brug

Det transportable køle-/fryseapparat er egnet til at køle og dybfryse mad.

Det transportable køle-/fryseapparat er også egnet til brug ombord på både.

Det transportable køle-/fryseapparat er beregnet til at blive tilsluttet til en jævnstrømsforsyningsstikdåse i en bil, på en båd eller i en campingvogn.

Det transportable køle-/fryseapparat er egnet til brug ombord på både.

Dette produkt er kun egnet til dets beregnede formål og anvendelse i overensstemmelse med disse anvisninger.

Denne vejledning giver dig oplysninger om, hvad der er nødvendigt med henblik på en korrekt montering og/eller drift af produktet. Dårlig montering og/eller ukorrekt drift eller vedligeholdelse medfører utilstrækkelig ydeevne og mulige fejl.

Producenten påtager sig intet ansvar for kvæstelser eller skader i forbindelse med produktet, der skyldes:

- Ukorrekt samling eller forbindelse inklusive for høj spænding
- Ukorrekt vedligeholdelse eller brug af uoriginale reservedele, der ikke stammer fra producenten
- Ændringer på produktet uden udtrykkelig tilladelse fra producenten
- Brug til andre formål end dem, der er beskrevet i vejledningen

Dometic forbeholder sig ret til at ændre produktets udseende og produktspecifikationer.

5 Funktionsbeskrivelse

Køleapparatet kan afkøle varer og holde varer kolde samt dybfryse dem. Afkølingen foretages med et vedligeholdelsesfrit og CFC-frit kølekredsløb med kompressor. Den ekstra kraftige CFC-frie isolering og den kraftige kompressor sørger for en særlig hurtig køling.

Køleboksen er konstrueret til mobil anvendelse.

Køleboksen kan modstå en kortvarig hældning på 30°, for eksempel på både.

5.1 Funktionernes omfang

- Batteriovervågningen med tre niveauer for at beskytte køretøjsbatteriet slukker automatisk ved lav batterispænding
- Display med temperaturvisning i °C og °F
- Temperaturindstilling: Med to taster i trin på 1 °C (og trin på 2 °F)
- Funktion til nedblænding af display med 3 lysstyrkeniveauer
- Integrerede håndtag
- Selefastgørelse

5.2 Betjenings- og visningselementer

Stiktilslutning (fig. **2**, side 3)

Betjeningspanel (fig. **3**, side 3):

Arti- kel	Beskrivelse	Forklaring
1	ON OFF	Tænder eller slukker køleboksen, når der trykkes på tasten i et til to sekunder
2	POWER „  “	Driftsvisning LED'en lyser grønt: Kompressoren er tændt LED'en lyser orange: Kompressoren er slukket LED'en blinker orange: Display slukker automatisk ved lav batterispænding
3	ERROR	LED'en blinker rødt: Det tændte apparat er ikke driftsklar
4	–	Display, viser værdierne
5	SET	Vælger indtastningsmodusen – Temperaturindstilling – Celsius- eller fahrenheit-visning – Indstillet batteriovervågning – Indstillet lysstyrke for displayet
6	DOWN –	Et tryk reducerer indtastningsværdien
7	UP +	Et tryk forøger indtastningsværdien

6 Betjening

6.1 Før første brug



BEMÆRK

Før du tager den nye køleboks i brug, bør du af hygiejniske årsager rengøre den indvendigt og udvendigt med en fugtig klud (se også kapitlet „Rengøring og vedligeholdelse“ på side 117).

6.2 Energibesparelse

- Vælg et opstillingssted, der er godt ventileret og beskyttet mod sol.

- Lad først varm mad afkøle, før du anbringer den i køleapparatet for at køle det ned.
- Åbn ikke køleapparatet hyppigere end nødvendigt.
- Lad ikke køleapparatet være åbent i længere tid end nødvendigt.
- Hvis køleboksen har en kurv: Placér kurven i overensstemmelse med dens position ved leveringen for at opnå optimalt energiforbrug.
- Kontrollér regelmæssigt, at lågets tætning stadig passer rigtigt.

6.3 Åbning eller lukning af låget

► Fortsæt som vist (fig. 4, side 4).

6.4 Tilslutning af køleboksen



ADVARSEL!

- Tilslut kun enheden med det medfølgende jævnstrømskabel.
- Du må **ikke** ændre jævnstrømskablet. Ændring af jævnstrømskablet kan medføre sikkerhedsrisici.
- Jævnstrømskablet skal altid beskyttes med en 8 A-sikring.



VIGTIGT! Fare for at beskadige apparatet

Afbryd køleboksen og andre forbrugerenheder fra batteriet, før du oplader batteriet med en hurtigoplader. Overspænding kan beskadige apparatets elektronik.

► Fortsæt som vist (fig. 5, side 4).

6.5 Anvendelse af køleboksen



VIGTIGT! Fare for overophedning

Sørg for, at der altid er tilstrækkelig ventilation, så varmen, der opstår under driften, kan afledes. Ventilationsåbningerne må ikke tildækkes. Sørg for, at apparatet har tilstrækkelig afstand til vægge og genstande, så luften kan cirkulere.



VIGTIGT! Fare på grund af for lav temperatur

Sørg for, at der kun er genstande eller varer i køleapparatet, der må afkøles til den valgte temperatur.

- Låsning af køleboksen: fig. **6** 1, side 5
- Tilkobling af køleboksen: fig. **7**, side 5
- Frakobling af køleboksen: fig. **8**, side 6

6.6 Fastgørelse af køleboksen under transport

Når du transporterer køleboksen i et køretøj, kan du fastgøre apparatet med sikkerhedsselen eller med bagagefastgørelsesanordninger, så den bliver fast på sin position.



ADVARSEL!

Kontrollér, at køleboksen er fastgjort korrekt. Ellers kan den løsne sig og medføre alvorlige kvæstelser på passagerer i tilfælde af en hård opbremsning.

Fastgørelse med sikkerhedsselen

- ▶ Fortsæt som vist (fig. **9**, side 7).

Fastgørelse med bagagefastgørelsesanordninger

- ▶ Fortsæt som vist (fig. **10**, side 8).

6.7 Valg af temperaturen

- ▶ Fortsæt som vist (fig. **11**, side 8).

6.8 Indstilling af temperaturen

- ▶ Fortsæt som vist (fig. **12**, side 8).

6.9 Indstilling af displayets lysstyrke

- ▶ Fortsæt som vist (fig. **13**, side 9).



BEMÆRK

- Fabriksindstillingen for displayets lysstyrke er d0 (standard).
- Hvis der optræder en fejl, går lysstyrken automatisk tilbage på d0 (standard). Efter fejlen er udbedret, kan man igen indstille lysstyrken.

6.10 Anvendelse af batteriovervågningen

Hvis køleboksen anvendes, når køretøjets tænding er slået fra, frakobles køleboksen automatisk, så snart forsyningsspændingen falder under et indstillet niveau. Køleboksen tilkobles igen, når batteriet er opladet og gentilkoblingsspændingen nået.



VIGTIGT! Fare for skade

Når det er frakoblet af batteriovervågningen, oplades batteriet ikke længere fuldstændigt. Undgå at starte flere gange eller at forsyne strømforbrugere uden længere opladningsfaser. Sørg for, at batteriet oplades igen.

I modusen „HIGH“ reagerer batteriovervågningen hurtigere end på niveauerne „LOW“ og „MED“ (se følgende tabel).

Batteriovervågningsmodus	LOW	MED	HIGH
Frakoblingsspænding ved 12 V	10,1 V	11,4 V	11,8 V
Gentilkoblingsspænding ved 12 V	11,1 V	12,2 V	12,6 V
Frakoblingsspænding ved 24 V	21,5 V	24,1 V	24,6 V
Gentilkoblingsspænding ved 24 V	23,0 V	25,3 V	26,2 V



BEMÆRK

Hvis køleboksen forsynes fra startbatteriet, skal batteriovervågningsmodusen „HIGH“ vælges. Hvis køleboksen er tilsluttet til et forsyningsbatteri, er batteriovervågningsmodusen „LOW“ tilstrækkelig. Hvis køleapparatet skal tilsluttes til vekselstrømmettet via en netadapter, skal batteriovervågningen stilles på positionen „LOW“.

Indstilling af batteriovervågningsmodusen

► Fortsæt som vist (fig. 14, side 10).

6.11 Afrimning af køleboksen

Luftfugtighed kan sætte sig som rim inde i apparatet eller på fordampere. Derved reduceres kølekapaciteten. Afrim apparatet rettidigt.



VIGTIGT! Fare for at beskadige apparatet

Anvend aldrig hårdt eller spidst værktøj til at fjerne is eller til at løsne genstande, som er frosset fast.

Gå frem på følgende måde for at afrime køleboksen:

- ▶ Tag indholdet ud af køleapparatet.
- ▶ Læg det evt. i et andet køleapparat for at holde dem kolde.
- ▶ Sluk apparatet.
- ▶ Lad låget stå åbent.
- ▶ Tør der afrimede vand af.

6.12 Udskiftning af stiksikringen (12/24 V)

- ▶ Udskift den defekte sikring med en ny sikring af samme type og klassifikation.
- ▶ Fortsæt som vist (fig. 15, side 11).



BEMÆRK - Intern jævnstrømssikring

Der er en ekstra jævnstrømssikring i apparatet (standardfladstiksikring til biler, 10 A). Sikringen kan kun udskiftes af et tilladt reparationscenter.

6.13 Udskiftning af printpladen



VIGTIGT! Fare for beskadigelse

Lampen kan kun udskiftes af producenten, serviceagenten eller en tilsvarende kvalificeret person for at undgå farer.

7 Rengøring og vedligeholdelse



VIGTIGT! Fare for beskadigelse!

- Rengør aldrig køleapparatet under rindende vand eller i opvaskevand.
- Anvend ikke skræppe rengøringsmidler eller hårde genstande ved rengøringen, da de kan beskadige køleapparatet.

- ▶ Rengør af og til apparatet indvendigt og udvendigt med en fugtig klud.
- ▶ Sørg for, at apparatets ventilations- og udluftningsåbninger er fri for støv og urenheder, så varmen, der opstår under driften, kan ledes bort, og apparatet ikke tager skade.

8 Udbedring af fejl

Fejl	Mulig årsag	Løsningsforslag
Ved tilslutning til jævnstrømsforsyningsstikdåsen: Apparatet fungerer ikke, lysdioden lyser ikke.	Der er ikke strøm på jævnstrømsstikdåsen i køretøjet.	I de fleste køretøjer skal tændingen være slået til, for at jævnstrømsstikdåsen har spænding.
Apparatet køler ikke (stikket er sat i, lysdioden „POWER“ lyser).	Kompressor defekt.	Reparationen kan kun foretages af en til-ladt kundeservice.
Apparatet køler ikke (stikket er sat i, lysdioden „ERROR“ blinker).	Batterispænding ikke tilstrækkelig.	Kontrollér batteriet, og oplad det i givet fald.

Fejl	Mulig årsag	Løsningsforslag
Ved tilslutning til jævnstrømsforsyningsstikdåsen: Tændingen er slået til, apparatet fungerer ikke, og lysdioden lyser ikke. Træk stikket ud af stikdåsen, og foretag følgende kontroller.	Jævnstrømsstikdåsens fatning er snavset. Konsekvensen er en dårlig elektrisk forbindelse. 12/24 V-stikkets sikring er brændt over. Køretøjets sikring er brændt over.	Hvis stikket bliver meget varmt i jævnstrømsstikdåsens fatning, skal fatningen enten rengøres, eller stikket er muligvis ikke samlet rigtigt. Udskift sikringen i 12 V-stikket, se kapitlet „Udskiftning af stiksikringen (12/24 V)” på side 116. Udskift sikringen til køretøjets 12/24 V-stikdåse (normalt 15 A). Se dit køretøjs betjeningsvejledning.
Lysdioden „ERROR” blinker i mere end 2 min. på følgende måde: 3 blink, pause, 3 blink, pause, ...	Apparat defekt.	Reparationen kan kun foretages af en til-ladt kundeservice.

9 Garanti

Den lovbestemte garantiperiode gælder. Hvis produktet er defekt, skal du kontakte producentens afdeling i dit land (se dometic.com/dealer) eller din forhandler.

Ved reparation eller krav om garanti skal du medsende følgende bilag:

- En kopi af regningen med købsdato
- En reklameringsgrund eller en fejlbeskrivelse

10 Bortskaffelse

► Bortskaf så vidt muligt emballagen sammen med det tilsvarende genbrugsaffald.



Hvis du tager produktet endegyldigt ud af drift, skal du kontakte det nærmeste recyclingcenter eller din faghandel for at få de pågældende forskrifter om bortskaffelse.

11 Tekniske data

	CDF236
Samlet volumen:	31 l
Spænding:	12/24 V $\overline{=}$
Mærkestrøm	
12 V $\overline{=}$:	7,0 A
24 V $\overline{=}$:	3,5 A
Strømforsyning	40 W
Kølekapacitet:	-15 °C til +10 °C
Klimaklasse:	N
Tiltænkt udenomstemperatur for brug:	+16 °C til +32 °C
Kølemiddelmængde:	42 g
CO ₂ ækvivalent:	0,060 t
Drivhuspotentiale (GWP):	1430
Mål (B x H x D) i mm:	564 x 340 x 398
Vægt:	10,5 kg
Overensstemmelse:	



BEMÆRK

Ved udenomstemperaturer over 32 °C (90 °F) kan minimumtemperaturen ikke nås.

Kølekredsløbet indeholder R134a.

Indeholder fluorerede drivhusgasser

Hermetisk lukkede anlæg eller hermetisk lukket udstyr

Läs och följ noggrant alla instruktioner, direktiv och varningar i den här produkthandboken för att säkerställa att du alltid installerar, använder och underhåller produkten på rätt sätt. Dessa instruktioner MÅSTE förvaras tillsammans med produkten.

Genom att använda produkten bekräftar du härmed att du noggrant har läst alla instruktioner, direktiv och varningar och att du förstår och är införstådd med att följa de villkor som anges här. Du är införstådd med att endast använda denna produkt i avsett syfte och i enlighet med instruktionerna, direktiven och varningarna som anges i denna produkthandbok samt i enlighet med alla gällande lagar och bestämmelser. Om du inte läser och följer instruktionerna och varningarna som anges här kan det leda till personskador på dig eller andra, på produkten eller annan egendom i närheten. Denna produkthandbok, inklusive instruktionerna, direktiven och varningarna samt relaterad information, kan ändras och uppdateras. För uppdaterad produktinformation, besök dometic.com.

Innehållsförteckning

1	Förklaring av symboler	120
2	Säkerhetsanvisningar	121
3	Leveransomfattning	123
4	Avsedd användning	124
5	Funktionsbeskrivning	124
6	Användning	126
7	Rengöring och skötsel	129
8	Felsökning	130
9	Garanti	131
10	Avfallshantering	131
11	Tekniska data	132

1 Förklaring av symboler



VARNING!

Säkerhetsanvisning för en farlig situation som, om den inte går att undvika, kan ge upphov till dödsfall eller allvarliga personskador.



AKTA!

Säkerhetsanvisning för en farlig situation som, om den inte går att undvika, kan ge upphov till en lindrig eller måttlig personskada.



OBSERVERA!

Anvisning för en situation som, om den inte går att undvika, kan ge upphov till materiella skador.

**ANVISNING**

Kompletterande information om användning av produkten.

2 Säkerhetsanvisningar



VARNING! Om man underlåter att följa de här varningarna kan följden bli dödsfall eller allvarlig personskada.

Risk för strömstötar – livsfara

- Om apparaten uppvisar synliga skador får den ej tas i drift.
- Om kylapparatens elkabel skadas måste den bytas ut för att förhindra säkerhetsrisker.
- Reparationer på apparaten får endast utföras av behörigt fackfolk. Icke fackmässiga reparationer kan leda till att allvarliga faror uppstår.

Brandrisk

- Kontrollera att elsladden inte har fastnat eller skadats i samband med placering av apparaten.
- Placera inte ut flera bärbara uttag eller bärbara nätaggregat bakom apparaten.

Hälsorisk

- Barn från åtta års ålder, personer med nedsatt fysisk, sensorisk eller mental förmåga, eller personer med bristande erfarenhet och kunskaper får använda den här apparaten förutsatt att de hålls under uppsikt eller om de har fått anvisningar om hur man använder den här apparaten på ett säkert sätt och känner till vilka risker som är förknippade med användningen.
- Barn får inte leka med apparaten.
- Rengöring och underhåll får inte genomföras av barn utan uppsikt.
- Barn i åldrarna tre till åtta år får lasta in eller ut varor i eller ur kylapparater.

Explosionsrisk

- Lagra inga ämnen som kan explodera i apparaten, som t.ex. sprayburkar med brännbar drivgas.

**AKTA! Om man underlåter att följa de här försiktighetsåtgärderna kan följden bli lindrig eller måttlig personskada.****Risk för strömstötar – livsfara**

- Kontrollera, innan apparaten tas i drift, att elkabeln och stickkontakten är torra.
- Koppla alltid bort apparaten från elnätet
 - före rengöring och underhåll
 - efter användning

Hälsorisk

- Kontrollera om apparatens kyleffekt motsvarar kravet för de livsmedel eller mediciner du vill hålla kalla.
- Livsmedel får endast förvaras i originalförpackningarna eller i andra lämpliga behållare.
- Om kylapparaten hålls öppen under lång tid finns det risk att man får en betydande ökning av temperaturen i anordningens fack.
- Rengör med jämna mellanrum ytor som kan komma i kontakt med livsmedel och åtkomliga avloppssystem.
- Om apparaten står tom under en längre tid:
 - Stäng av apparaten.
 - Frosta av apparaten.
 - Rengör och torka apparaten.
 - Låt dörren vara öppen, så att det inte bildas mögel.

**OBSERVERA! Risk för skador**

- Jämför spänningsangivelsen på typsylten med elförsörjningen på plats.
- Anslut apparaten endast till ett DC-uttag i fordonet med DC-anlutningskabel.
- Dra aldrig ut stickkontakten ur uttaget genom att dra i anslutningskabeln.
- Koppla bort kylapparaten och andra elförbrukare från batteriet innan en batteriladdare ansluts.
- Skilj apparaten från elnätet eller stäng av den när motorn stängs av. Annars kan batteriet urladdas.
- Kylapparaten är inte ämnad för transport av frätande ämnen och ämnen som innehåller lösningsmedel.

- Kylapparaten isolering innehåller brännbart cyklopentan. Gaserna i isoleringsmaterialet gör att materialet kräver särskild hantering. Lämna in kylboxen till en lämplig återvinningscentral när den inte ska användas längre.
- Använd inga elektriska apparater för arbeten inne i kylapparaten. Undantag: apparaterna rekommenderas för sådan användning av tillverkaren.
- Ställ inte kylapparaten i närheten av öppen eld eller andra värmekällor (värmeelement, starkt solljus, gasspisar osv.).
- **Risk för överhettning!**
Kontrollera att det alltid finns minst 50 mm ventilationsutrymme på kylapparatsens samtliga fyra sidor. Kontrollera att det inte finns några föremål i ventilationsutrymmet som skulle kunna hindra luftflödet till kylkomponenterna.
Placera inte kylapparaten i stängda fack eller utrymmen utan luftflöde eller med bara minimalt luftflöde.
- Se till att ventilationsspringorna inte täcks över.
- Fyll inte innerfacket med vätskor eller is.
- Doppa aldrig ned apparaten i vatten.
- Skydda apparaten och kablarna mot hetta och fukt.
- Apparaten måste skyddas mot regn.

3 Leveransomfattning

Del i bild 1 , sida 3	Mängd	Beskrivning
1	1	Mobil kyl-/frysprodukt
2	1	Anslutningskabel för likströmsanslutning
-	1	Bruksanvisning

4 Avsedd användning

Den mobila kyl-/frysprodukten lämpar sig för att kyla och djupfrysa mat.

Den mobila kyl-/frysprodukten kan även användas på båtar.

Den mobila kyl-/frysprodukten är avsedd för att drivas via ett likströmsuttag i ett fordon, en båt eller en husvagn.

Den mobila kyl-/frysprodukten lämpar sig för camping.

Den här produkten lämpar sig endast för avsedd användning i enlighet med denna bruksanvisning.

Den här manualen informerar om vad som krävs för att installera och/eller använda produkten på rätt sätt. Felaktig installation och/eller användning eller felaktigt underhåll kommer leda till att produkten inte fungerar optimalt och riskerar gå sönder.

Tillverkaren åtar sig inget ansvar för personskador eller materiella skador på produkten som uppstår till följd av:

- Felaktig montering eller anslutning, inklusive för hög spänning
- Felaktigt underhåll eller användning av reservdelar som inte är originaldelar från tillverkaren
- Ändringar som utförts utan uttryckligt medgivande från tillverkaren
- Användning för andra ändamål än de som beskrivs i denna bruksanvisning

Dometic förbehåller sig rätten att ändra produktens utseende och specifikationer.

5 Funktionsbeskrivning

Kylboxen både kyler och djupfrysar varor. Kylningsprocessen sker i en underhållsfri och CFC-fri kylkrets med kompressor. Med den extra kraftiga CFC-fria isoleringen och kraftfulla kompressorn kyler kylboxen mycket snabbt.

Kylboxen är avsedd för mobil användning.

Kylboxen klarar en kort tids lutning på 30°, till exempel på båtar.

5.1 Funktioner

- Batterivakt med tre steg, med vars hjälp fordonsbatteriet skyddas, stänger automatiskt av vid låg batterinivå
- Display med temperaturvisning i °C och °F
- Temperaturinställning: Med två knappar i 1 °C-steg (och 2 °F-steg)

- Visa dimningsfunktion med tre ljusnivåer
- Inbyggda handtag
- Fastsättning av säkerhetsbälte

5.2 Reglage och indikeringskomponenter

Uttag (bild **2**, sida 3)

Kontrollpanel (bild **3**, sida 3):

Del	Beskrivning	Förklaring
1	ON (PÅ) OFF	Slår på och av kylboxen när knappen trycks ned 1-2 sekunder
2	POWER "⏻"	Statusindikering Lysdioden lyser grönt: Kompressorn är på Lysdioden lyser orange: Kompressorn avstängd Lysdioden blinkar orange: Displayen stängs av automatiskt vid låg batterispänning
3	ERROR	Lysdioden blinkar rött: Produkten påslagen, men inte klar för användning
4	–	Display, visar värdena
5	SET	Aktiverar inmatningsläget – Temperaturinställning – Display med Celsius eller Fahrenheit – Inställning av batterivakt – Inställning av displayens ljusstyrka
6	DOWN –	En tryckning sänker värdet
7	UP +	En tryckning höjer värdet

6 Användning

6.1 Före den första användningen



ANVISNING

Innan kylboxen tas i drift ska den av hygieniska skäl torkas av in- och utvändigt med en fuktig trasa (se även kapitel "Rengöring och skötsel" på sidan 129).

6.2 Spara energi

- Välj en uppställningsplats med god ventilation som är skyddad mot direkt solljus.
- Låt varm mat svalna innan den läggs in i kylan.
- Öppna inte kylapparaten oftare än nödvändigt.
- Låt inte kylapparaten vara öppen längre än nödvändigt.
- Om kylboxen har en korg: För optimal energiförbrukning ska du placera korgen som den var placerad vid leveransen.
- Kontrollera med jämna mellanrum att locket tätt sitter korrekt.

6.3 Öppna eller ta bort locket

- Gå tillväga enligt bilden (bild **4**, sida 4).

6.4 Ansluta kylboxen



VARNING!

- Anslut endast apparaten med den bifogade likströmskabeln.
- Modifiera **inte** likströmskabeln. Modifiering av likströmskabeln kan orsaka säkerhetsrisker.
- Likströmskabeln måste alltid skyddas med en 8 A säkring.



OBSERVERA! Risk för skador på produkten

Koppla bort kylboxen och andra förbrukare från batteriet innan en batteriladdare ansluts till batteriet.
Överspänning kan skada apparatens elektronik.

- Gå tillväga enligt bilden (bild **5**, sida 4).

6.5 Använda kylboxen



OBSERVERA! Risk för överhettning

Kontrollera alltid att det finns tillräckligt med ventilation så att den värme som alstras under driften kan skingras. Se till att ventilationsspringorna inte täcks över. Apparaten måste ha tillräckligt stort avstånd till väggen/andra föremål så att luften kan cirkulera fritt.



OBSERVERA! Varor kan skadas av för låg temperatur

Se till att det endast finns föremål resp. varor i kylboxen som får kylas vid den inställda temperaturen.

- Låsa kylboxen: bild **6** 1, sida 5
- Slå på kylboxen: bild **7**, sida 5
- Stänga av kylboxen: bild **8**, sida 6

6.6 Sätta fast kylboxen vid transport

Vid transport av kylboxen i ett fordon kan du använda säkerhetsbältet eller bagageremmar för att sätta fast kylboxen så att den stannar på plats.



VARNING!

Säkerställ att kylboxen är korrekt fastsatt. Annars kan den förskjutas och ge upphov till allvarliga skador på passagerarna vid en hård inbromsning.

Fästa med säkerhetsbältet

- Gå tillväga enligt bilden (bild **9**, sida 7).

Fästa med bagageremmar

- Gå tillväga enligt bilden (bild **10**, sida 8).

6.7 Välja temperaturenhet

- Gå tillväga enligt bilden (bild **11**, sida 8).

6.8 Ställa in temperaturen

- Gå tillväga enligt bilden (bild **12**, sida 8).

6.9 Ställa in displayens ljusstyrka

► Gå tillväga enligt bilden (bild **13**, sida 9).



ANVISNING

- Displayens fabriksinställning för ljusstyrkan är d0 (standard).
- Vid ett fel återgår ljusstyrkan automatiskt till ljusstyrkan d0 (standard). Efter felsökning återaktiveras den inställda ljusstyrkan.

6.10 Använda batterivakten

När kylboxen används utan påslagen tändning i fordonet, stängs den av automatiskt om försörjningsspänningen sjunker under ett inställbart värde. Kylboxen startar så fort batteriet har laddats och återinkopplingsspänningen uppnås.



OBSERVERA! Risk för skada

När batterivakten har stängt av batteriet laddas batteriet inte längre fullt. Starta inte många gånger eller använd strömbbrukare utan längre laddningsfaser. Kontrollera att batteriet laddas igen.

I läget "HIGH" reagerar batterivakten snabbare än i läget "LOW" eller "MED" (se den nedanstående tabellen).

Batterivaktens läge	LOW	MED	HIGH
Frånkopplingsspänning vid 12 V	10,1 V	11,4 V	11,8 V
Omstart spänning vid 12 V	11,1 V	12,2 V	12,6 V
Frånkopplingsspänning vid 24 V	21,5 V	24,1 V	24,6 V
Omstart spänning vid 24 V	23,0 V	25,3 V	26,2 V



ANVISNING

Välj läget "HIGH" för batterivakten om kylboxen försörjs med hjälp av startbatteriet. Om kylboxen ansluts till ett förbrukarbatteri räcker läget "LOW" för batterivakten.

Om kylboxen ansluts till växelström via en nätadapter ska batterivakten ställas in på läget "LOW".

Ställa in batterivaktens läge

► Gå tillväga enligt bilden (bild **14**, sida 10).

6.11 Avfrosta kylboxen

Luftfuktigheten kan avsätta sig som frost på förångaren eller i kylapparaten. Detta gör att kyleffekten minskar. Frosta då av apparaten så snart som möjligt.



OBSERVERA! Risk för skador på produkten

Använd inte hårda eller spetsiga verktyg för att ta bort is eller lossa på fastfrusna föremål.

Avfrosta kylboxen så här:

- ▶ Ta ut kylapparatens innehåll.
- ▶ Förvara dem vid behov i en annan kylapparat så att de förblir kalla.
- ▶ Stäng av apparaten.
- ▶ Låt kåpan vara öppen.
- ▶ Torka bort avfrostningsvattnet.

6.12 Byta säkring till stickkontakten (12/24 V)

- ▶ Byt ut den trasiga säkringen mot en ny av samma typ och värde.
- ▶ Gå tillväga enligt bilden (bild **15**, sida 11).



ANVISNING – Invändig säkring för likström

Det finns en extra säkring för likström inuti apparaten (standard bladsäkring för bilar, 10 A). Säkringen får endast bytas på en auktoriserad reparationscentral.

6.13 Byta ljuskretskort



OBSERVERA! Risk för saksador

Lampan får endast bytas ut av tillverkaren, en tjänsteleverantör eller en person med liknande kvalifikationer för att förhindra fara.

7 Rengöring och skötsel



OBSERVERA! Risk för saksador!

- Rengör aldrig kylapparaten under rinnande vatten eller i diskvatten.
- Använd inga skarpa rengöringsmedel eller hårda föremål vid rengöring, det kan skada kylapparaten.

- Rengör apparaten då och då in- och utvändigt med en fuktig trasa.
- Kontrollera att luftnings-/ventilationsöppningarna är rena från damm och annat smuts så att värmen i vid användning kan avledas ordentligt så att produkten inte skadas.

8 Felsökning

Fel	Möjlig orsak	Lösning
Vid drift med likströms-uttaget: Produkten fungerar inte, lysdioden lyser inte.	Det finns ingen spänning i fordonets uttag för likström.	På de flesta fordon finns det ingen spänning i uttaget för likström om tändningen inte har slagits på.
Produkten kylar inte (kontakten är insatt, lysdioden "POWER" lyser).	Kompressorn defekt.	Reparationer får endast utföras av auktoriserad kundservice.
Produkten kylar inte (kontakten är insatt, lysdioden "ERROR LED" blinkar).	Batterispänningen är för låg.	Kontrollera batteriet, ladda det vid behov.
Vid drift med likströms-uttaget: tändningen är påslagen men kylboxen fungerar inte och lysdioden lyser inte. Dra ut kontakten ur uttaget och gör följande kontroller.	Hållaren på uttaget för likström är smutsig. Det ger dålig elektrisk kontakt. 12/24-V-kontaktens säkring är trasig. Fordonets säkring har gått.	Om stickkontakten blir mycket varm i uttaget för likström, måste antingen hållaren rengöras eller så är stickkontakten möjligtvis inte korrekt ansluten. Byt säkringen i 12 V-kontakten, se kapitel "Byta säkring till stickkontakten (12/24 V)" på sidan 129. Byt säkringen för fordonets 12/24 V-uttag (vanligtvis 15 A). Se fordonets bruksanvisning.
Lysdioden "Error" blinkar längre än 2 min som följer: 3 blinkningar, paus, 3 blinkningar, paus, ...	Apparaten defekt.	Reparationer får endast utföras av auktoriserad kundservice.

9 Garanti

Den lagstadgade garantitiden gäller. Om produkten är defekt: kontakta tillverkarens kontor i ditt land (se dometic.com/dealer) eller återförsäljaren.

Vid reparations- resp. garantiärenden ska följande skickas med:

- en kopia på fakturan med inköpsdatum,
- en reklambeskrivning/felbeskrivning.

10 Avfallshantering

- ▶ Lämna om möjligt förpackningsmaterialet till återvinning.



När produkten slutgiltigt tas ur bruk: informera dig om gällande bestämmelser hos närmaste återvinningscentral eller hos återförsäljaren.

11 Tekniska data

	CDF236
Total volym:	31 l
Spänning:	12/24 V $\overline{=}$
Märkström	
12 V $\overline{=}$:	7,0 A
24 V $\overline{=}$:	3,5 A
Strömingång	40 W
Kyleffekt:	-15 °C till +10 °C
Klimatklass:	N
Avsedd användning av omgivnings- temperaturen:	+16 °C till +32 °C
Köldmediemängd:	42 g
CO ₂ motsvarande:	0,060 t
Global uppvärmingspotential (GWP):	1430
Mått (B x H x D) i mm:	564 x 340 x 398
Vikt:	10,5 kg
Överensstämmelse:	



ANVISNING

Vid omgivningstemperaturer på över 32 °C (90 °F) är det inte möjligt att uppnå minimitemperaturen.

Kylkretsloppet innehåller R134a.

Innehåller fluorerade växthusgaser

Hermetiskt sluten utrustning

Vennligst les disse instruksjonene nøye og følg alle instruksjoner, retningslinjer og advarsler som er inkludert i denne produktveiledningen for å sikre at du installerer, bruker og vedlikeholder produktet ordentlig til enhver tid. Disse instruksjonene MÅ følge med dette produktet.

Ved å bruke dette produktet bekrefter du at du har lest alle instruksjoner, retningslinjer og advarsler nøye, og at du forstår og aksepterer å overholde betingelsene og vilkårene slik de er presentert her. Du godtar å bruke dette produktet kun til tiltenkt formål og anvendelse, og i samsvar med instruksjonene, retningslinjene og advarslene slik de er presentert i denne produktveiledningen, så vel som i samsvar med alle gjeldende lovbestemmelser og forskrifter. Hvis instruksjonene og advarslene som er presentert her, ikke blir lest og fulgt, kan dette resultere i personskader hos deg selv eller andre, skade på produktet eller skade på annen eiendom i nærheten. Denne produktveiledningen, inkludert instruksjonene, retningslinjene og advarslene, samt relatert dokumentasjon, kan være underlagt endringer og oppdateringer. For oppdatert produktinformasjon, se dometic.com.

Innholdsfortegnelse

1	Symbolforklaringer	133
2	Sikkerhetsregler	134
3	Leveringsomfang	136
4	Tiltenkt bruk	136
5	Funksjonsbeskrivelse	137
6	Betjening	138
7	Rengjøring og vedlikehold	142
8	Feilretting	143
9	Garanti	144
10	Avfallsbehandling	144
11	Tekniske spesifikasjoner	145

1 Symbolforklaringer



ADVARSEL!

Sikkerhetshenvisning til en faresituasjon som kan føre til alvorlige personskader, eventuelt med døden til følge, dersom de ikke blir unngått.



FORSIKTIG!

Sikkerhetshenvisning til en faresituasjon som kan føre til lette eller middels alvorlige personskader, dersom de ikke blir unngått.



PASS PÅ!

Henvisning til en situasjon som kan føre til tingskader dersom den ikke blir unngått.

**MERK**

Utfyllende informasjon om betjening av produktet.

2 Sikkerhetsregler



ADVARSEL! Manglende overholdelse av disse advarslene kan resultere i alvorlige personskader, eventuelt med døden til følge.

Livsfare på grunn av strømstøt

- Apparatet må ikke tas i bruk hvis det har synlige skader.
- Hvis denne kjøleenhetens strømkabel er skadd må den erstattes for å forhindre sikkerhetsrisikoer.
- Reparasjoner på dette apparatet må kun utføres av fagfolk. Feil reparasjoner kan føre til betydelige skader.

Brannfare

- Ved posisjonering av apparatet må det sørges for at tilførselsledningen ikke sitter fast eller skades.
- Ikke plasser flere mobile strømkontakter eller mobile strømforsyninger bak på apparatet.

Helsefare

- Dette apparatet kan brukes av barn fra 8 år og oppover og personer med reduserte fysiske, sensoriske eller mentale evner eller som mangler erfaring og kunnskap, hvis de er under oppsyn eller har fått veiledning i hvordan apparatet brukes på en forsvarlig måte og forstår hvilke farer det innebærer.
- Barn må ikke leke med apparatet.
- Rengjøring og vedlikehold må ikke utføres av barn uten at de er under oppsikt.
- Barn i alderen 3 – 8 år får lov til å laste og losse kjøleapparater.

Eksplisjonsfare

- Ikke lagre eksplosjonsfarlige stoffer som f.eks. spraybokser med drivgass i apparatet.



FORSIKTIG! Manglende overholdelse av disse forsiktighetsvarslene kan resultere i mindre til moderate personskader.

Livsfare på grunn av strømstøt

- Før du tar apparatet i bruk, må du passe på at ledningen og støpslet er tørre.
- Koble apparatet fra strømmettet
 - før rengjøring og stell
 - hver gang etter bruk

Helsefare

- Kontroller om apparatets kjøleeffekt oppfyller kravene til næringsmidlene eller medikamentene som du ønsker å kjøle.
- Næringsmidler må oppbevares i originalforpakning eller i egnede beholdere.
- Det å åpne kjøleapparater for en lengre periode kan føre til en vesentlig økning av temperaturen i enhetens rom.
- Overflater som kan komme i kontakt med matvarer og tilgjengelige deler av dreneringssystemet må rengjøres regelmessig.
- Hvis apparatet står tomt over lengre tid:
 - Slå av apparatet.
 - Avrim apparatet.
 - Rengjør og tørk apparatet.
 - La dørene stå åpne for å forhindre muggdannelse i apparatet.



PASS PÅ! Fare for skade

- Sammenlign spenningsspesifikasjonene på merkeskiltet med tilgjengelig strømtilførsel.
- Koble til apparatet kun med DC-tilkoblingskabelen til et DC-stikkkontakt i kjøretøyet.
- Trekk aldri støpslet ut av stikkontakten etter ledningen.
- Koble dette kjøleapparatet og andre forbrukere fra batteriet før du kobler til hurtiglader.
- Koble fra forbindelsen eller slå av kjøleapparatet når du slår av motoren. Hvis ikke kan batteriet bli ladet ut.
- Kjøleapparatet er ikke egnet for transport av etsende eller løsemiddelholdige stoffer.
- Dette kjøleapparatet inneholder isoleringen brennbar cyclopentan. Gassene i isolasjonsmaterialet krever en spesiell bortskaffingsprosess. Etter endt levetid skal apparatet bortskaffes på forskriftsmessig måte.

- Ikke bruk elektriske apparater inne i kjøleapparatet, hvis ikke disse apparatene er anbefalt brukt av produsenten.
- Ikke plasser apparatet i nærheten av åpen flamme eller andre varmekilder (oppvarming, sterk solbestråling, gassovner osv.).
- **Fare for overoppheting!**
Se til at det finnes minimum 50 mm ventilasjon på alle fire sider av kjøleapparatet. Hold ventilasjonsområdet fritt for eventuelle objekter som kunne begrense luftstrømmen til kjølekomponentene. Ikke plasser kjøleapparatet i lukkede rom eller områder med ingen eller minimal luftstrøm.
- Pass på at luftåpningene ikke blir blokkert.
- Fyll ikke væsker eller is i den innvendige beholderen.
- Dypp aldri apparatet i vann.
- Beskytt apparatet og kablen mot varme og fuktighet.
- Apparatet må ikke utsettes for regn.

3 Leveringsomfang

Posisjon i fig. 1, side 3	Antall	Beskrivelse
1	1	Mobil kjøleboks
2	1	Tilkoblingskabel for likestrøm-kontakt
–	1	Bruksanvisning

4 Tiltent bruk

Den mobile kjøleboksen er egnet for å kjøle og dypfryse matvarer.

Den mobile kjøleboksen er også egnet til bruk ombord på båter.

Den mobile kjøleboksen er beregnet for drift med en likestrømsstikkontakt i kjøretøy, båter eller campingvogner.

Den mobile kjøleboksen er egnet for campingbruk.

Dette produktet er kun egnet for det tiltente formålet og anvendelsen i samsvar med disse instruksjonene.

Denne håndboken gir informasjon som er nødvendig for en ordentlig installasjon og/eller drift av produktet. Dårlig installasjon og/eller upassende drift eller vedlikehold vil resultere i en utilfredsstillende ytelse og en mulig svikt.

Produsenten påtar seg intet ansvar for personskader eller materielle skader på produktet som følge av:

- Ikke korrekt montering eller tilkobling, inkludert for høy spenning
- Ikke korrekt vedlikehold eller bruk av reservedeler foruten de originale reservedelene som leveres av produsenten
- Endringer på produktet uten at det er gitt uttrykkelig godkjenning av produsenten
- Bruk til andre formål enn det som er beskrevet i denne håndboken

Dometic forbeholder seg rettigheten til å endre produktet ytre og produktspesifikasjoner.

5 Funksjonsbeskrivelse

Kjølesystemet kan avkjøle varer og holde dem kalde samt dypfryse varer. Kjølingen skjer ved hjelp av et vedlikeholdsfritt, KFK-fritt kjølekretsløp med kompressor. En ekstra solid, KFK-fri isolasjon og kraftig kompressor sørger for en særdeles rask kjøling.

Kjøleboksen er konstruert for mobilt bruk.

Kjøleboksen kan tåle en kortsiktig stigning på 30°, for eksempel på båter.

5.1 Funksjonsomfang

- Trenivå-batterivakt for beskyttelse av kjøretøybatteriet kobler automatisk ut ved lav batterispenning
- Display med temperaturindikering i °C og °F
- Temperaturinnstilling: Med to taster i trinn på 1 °C (2 °F)
- Displayet har en dimmefunksjon med 3 lysstyrkenivåer
- Integreerte håndtak
- Setebeltefeste

5.2 Betjenings- og visningselementer

Pluggtilkobling (fig. **2**, side 3)

Betjeningspanel (fig. **3**, side 3):

Element	Beskrivelse	Forklaring
1	ON OFF	Slår kjøleboksen av eller på når knappen trykkes inn ett til to sekunder
2	POWER «  »	Statusindikasjon LED-lampen lyser grønt: Kompressoren er på LED-lampen lyser oransje: Kompressoren er av LED-lampen blinker oransje: Display slått av automatisk på grunn av lav batterispenning
3	FEIL	LED-lampen blinker rødt: Det påslåtte apparatet er ikke driftsklart
4	-	Display, viser verdier
5	SET	Velger innleggingsmodus - Temperaturinnstilling - Celsius/Fahrenheit-visning - Still inn batterivakten - Still inn lysstyrken på displayet
6	NED -	Trykk én gang for å redusere verdien
7	OPP +	Trykk én gang for å øke verdien

6 Betjening

6.1 Før første gangs bruk



MERK

Før du starter den nye kjøleboksen for første gang, skal du rengjøre den på innsiden og utsiden med en fuktig klut av hygieniske grunner (se også kapittel «Rengjøring og vedlikehold» på side 142).

6.2 Spare strøm

- Velg et sted som har god ventilasjon, og som er beskyttet mot direkte solstråler.
- Kjøøl ned varme matvarer før du setter dem inn i kjøleboksen for å holde dem kjølige.
- Ikke åpne kjøleboksen oftere enn nødvendig.
- Ikke la kjøleboksen stå åpent lenger enn nødvendig.
- Hvis kjøleboksen har en kurv: For et optimalt strømforbruk plasserer du kurven i henhold til dens posisjon ved levering.
- Kontroller regelmessig at lokketetningen fortsatt passer riktig.

6.3 Åpne eller fjerne lokket

- Gå frem som vist (fig. 4, side 4).

6.4 Koble til kjøleboksen



ADVARSEL!

- Tilkoble apparatet kun med den medleverte likestrømkabelen.
- **Ikke** modifier likestrømkabelen. Det å modifisere likestrømkabelen kan forårsake sikkerhetsrisikoer.
- Likestrømskabelen skal alltid beskyttes ved hjelp av en 8 A-sikring.



PASS PÅ! Fare for skader på kjøleboksen

Koble fra kjøleboksen og andre forbrukere fra batteriet før du lader opp batteriet med hurtiglader. Overspenninger kan skade apparatets elektronikk.

- Gå frem som vist (fig. 5, side 4).

6.5 Bruke kjøleboksen



PASS PÅ! Fare for overoppheting

Sørg for at det alltid er tilstrekkelig ventilasjon slik at varmen som oppstår under drift, kan føres bort. Pass på at lufteåpningene ikke blokkeres. Påse at apparatet står langt nok unna vegger eller gjenstander, slik at luften kan sirkulere.

**PASS PÅ! Fare på grunn av ekstremt lav temperatur**

Pass på at kun elementer, hhv. varer som befinner seg i kjøleboksen og som tåler nedkjøling blir nedkjølt til innstilt temperatur.

- Låse kjøleboksen: fig. **6** 1, side 5
- Slå på kjøleboksen: fig. **7**, side 5
- Slå av kjøleboksen: fig. **8**, side 6

6.6 Feste kjøleboksen under transport

Ved transport av kjøleboksen i et kjøretøy kan du feste enheten med sikkerhetsbeltet eller baggasjestrammere, slik at den blir værende på plass.

**ADVARSEL!**

Forsikre deg om at kjøleboksen er festet korrekt. Ellers kan den løsnes og forårsake alvorlige skader på passasjerer ved kraftig bremsing.

Feste med sikkerhetsbeltet

- ▶ Gå frem som vist (fig. **9**, side 7).

Feste med baggasjestrammere

- ▶ Gå frem som vist (fig. **10**, side 8).

6.7 Velge temperaturenhet

- ▶ Gå frem som vist (fig. **11**, side 8).

6.8 Temperaturinnstilling

- ▶ Gå frem som vist (fig. **12**, side 8).

6.9 Innstilling av displayets lysstyrke

- ▶ Gå frem som vist (fig. **13**, side 9).

**MERK**

- Fabrikkinnstillingen av displayets lysstyrke er d0 (standard).
- Hvis det oppstår en feil går lysstyrken automatisk tilbake til lysstyrken d0 (standard). Etter feilretting aktiveres den innstilte lysstyrken igjen.

6.10 Bruk av batterivakten

Hvis kjøleboksen brukes i kjøretøyet når tenningen er avslått, kobler kjølesystemet seg ut automatisk når tilførselsspenningen faller under en innstillbar verdi. Kjøleboksen slår seg på automatisk igjen straks gjeninnkoblingsspenningen nås ved at batteriet lades opp.



PASS PÅ! Fare for skader

Når batteriet slås av via batterivakten, har det ikke lenger full ladekapasitet. Unngå å starte flere ganger eller å bruke strømforbrukere uten lengre oppladninger. Sørg for å lade opp batteriet igjen.

I modusen «HIGH» reagerer batterivakten raskere enn i trinnene «LOW» og «MED» (se tabellen nedenfor).

Batterivakt-modus	LOW	MED	HIGH
Utkoblingsspenning ved 12 V	10,1 V	11,4 V	11,8 V
Gjenstartsspenning ved 12 V	11,1 V	12,2 V	12,6 V
Utkoblingsspenning ved 24 V	21,5 V	24,1 V	24,6 V
Gjenstartsspenning ved 24 V	23,0 V	25,3 V	26,2 V



MERK

Når kjøleboksen forsynes fra starterbatteriet, velger du batterivaktmodus «HIGH». Hvis kjøleboksen er tilkoblet et forsyningsbatteri, er batterivaktmodus «LOW» tilstrekkelig.

Hvis du ønsker å betjene kjøleren fra vekselstrømmettet, sett batterivakten på posisjonen «LOW».

Stille inn batterivaktmodus

► Gå frem som vist (fig. 14, side 10).

6.11 Avrime kjøleboksen

Luftfuktigheten felles ut på fordampere eller inne i kjøleboksen som rim. Dette reduserer kjøleeffekten. Avrim apparatet til riktig tid.



PASS PÅ! Fare for skader på kjøleboksen

Bruk aldri harde eller spisse redskaper for å fjerne is eller for å løsne fastfrosne gjenstander.

Gå fram på følgende måte for å avrime kjøleboksen:

- ▶ Ta ut innholdet fra kjøleapparatet.
- ▶ Hvis nødvendig, plasser dem i et annet kjøleapparat, slik at de holder seg kjølige.
- ▶ Slå av apparatet.
- ▶ La dekselet stå åpent.
- ▶ Tørk av det optinte vannet.

6.12 Bytte sikring i støpslet (12/24 V)

- ▶ Skift ut den defekte sikringen med en ny sikring av samme type og med samme verdi.
- ▶ Gå frem som vist (fig. 15, side 11).



MERK – Intern likestrømsikring

Det er en ekstra likestrømsikring inne i apparatet (standard bladsikring for bil, 10 A). Denne sikringen kan bare skiftes ut av et autorisert verksted.

6.13 Skifte lyskortet



PASS PÅ! Fare for skade

Lampen kan bare erstattes av produsenten, servicepartner eller tilsvarende kvalifisert personale for å unngå farer.

7 Rengjøring og vedlikehold



PASS PÅ! Fare for skade!

- Kjøleapparatet må aldri rengjøres under rennende vann eller spyles.
- Bruk ikke slipende vaskemidler eller harde gjenstander til rengjøring, da det kan skade kjøleapparatet.

- ▶ Rengjør apparatet innvendig og utvendig fra tid til annen med en fuktig klut.
- ▶ Påse at ventilasjonsåpningene på apparatet er fri for støv og forurensinger, slik at varmen som oppstår under drift kan ledes bort og apparatet ikke tar skade.

8 Feilretting

Problem	Mulig årsak	Løsningsforslag
Ved drift fra likestrømsstikkontakt: Apparatet fungerer ikke, lysdioden lyser ikke.	Det er ingen spenning i likestrømuttaket i kjøretøyet.	I de fleste kjøretøyer må tenningen være på for at likestrømsstikkontakten skal ha spenning.
Apparatet kjøler ikke (støpslet er plugget inn, lysdioden «POWER» lyser).	Kompressoren er defekt.	Reparasjonen kan kun utføres av en godkjent kundeservicebedrift.
Apparatet kjøler ikke (støpslet er plugget inn, lysdioden «ERROR» blinker).	Batterispenning for lav.	Kontroller batteriet og lad det eventuelt opp.
Ved drift fra likestrømsstikkontakt: Tenningen er slått på, apparatet fungerer ikke og lysdioden lyser ikke. Trekk støpselet ut av kontakten og foreta følgende kontroller.	Kontakten til likestrømsstikkontakten er tilsmusset. Dette fører til dårlig elektrisk kontakt. Sikringen til 12/24 V-støpslet har gått. Kjøretøysikringen har gått.	Hvis pluggen i likestrømsstikkontakten blir svært varm, må enten kontakten gjøres ren, eller så er pluggen muligens ikke korrekt montert. Skift ut sikringen i 12 V-pluggen, se kapittel «Bytte sikring i støpslet (12/24 V)» på side 142. Skift ut sikringen for 12/24 V-kontakten i kjøretøyet (vanligvis 15 A). Se håndboken for kjøretøyet.
LED «ERROR» blinker i mer enn 2 min som følger: 3 blink, pause, 3 blink, pause, ...	Defekt apparat.	Reparasjonen kan kun utføres av en godkjent kundeservicebedrift.

9 Garanti

Lovmessig garantitid gjelder. Hvis produktet skulle være defekt, kontakter du produsentens filial i ditt land (se dometic.com/dealer) eller til din faghandler.

Ved henvendelser vedrørende reparasjon eller garanti, må du sende med følgende dokumentasjon:

- kopi av kvitteringen med kjøpsdato,
- årsak til reklamasjonen eller beskrivelse av feilen.

10 Avfallsbehandling

- Lever emballasje til resirkulering så langt det er mulig.



Når du tar produktet ut av drift for siste gang, må du sørge for å få informasjon om deponeringsforskrifter hos nærmeste resirkuleringsstasjon eller hos din faghandler.

11 Tekniske spesifikasjoner

	CDF236
Samlet kapasitet:	31 l
Spenning:	12/24 V $\overline{=}$
Merkestrøm	
12 V $\overline{=}$:	7,0 A
24 V $\overline{=}$:	3,5 A
Inngangseffekt	40 W
Kjøleeffekt:	-15 °C til +10 °C
Klimaklasse:	N
Tiltentk omgivelsestemperatur ved bruk:	+16 °C til +32 °C
Kjølemiddelmengde:	42 g
CO ₂ -ekvivalent:	0,060 t
GWP-verdi:	1430
Mål (B x H x D) i mm:	564 x 340 x 398
Vekt:	10,5 kg
Komformitet:	



MERK

Ved omgivelsestemperaturer på over 32 °C (90 °F) kan ikke minimumstemperaturen oppnås.

Kjølekretsløpet inneholder R134a.

Inneholder fluoriserte drivhusgasser

Hermetisk lukket innretning

Lue nämä ohjeet huolellisesti ja noudata kaikkia tämän tuotteen käyttöohjeissa annettuja ohjeita, määräyksiä ja varoituksia. Näin varmistat, että tuotteen asennus, käyttö ja huolto sujuu aina oikein. Näiden ohjeiden TÄYTYY jäädä tuotteen yhteyteen.

Käyttämällä tuotetta vahvistat lukeneesi kaikki ohjeet, määräykset ja varoitukset huolellisesti ja että ymmärrät ja hyväksyt tässä annetut ehdot. Sitoudut käyttämään tuotetta ainoastaan sen käyttötarkoitukseen ja ilmoitetuissa käyttökohteissa ja noudattaen tässä tuotteen käyttöohjeessa annettuja ohjeita, määräyksiä ja varoituksia sekä voimassa olevia lakeja ja määräyksiä. Tässä annettujen ohjeiden ja varoitusten lukematta ja noudattamatta jättäminen voi johtaa omaan tai muiden loukkaantumiseen, tuotteen vaurioitumiseen tai muiden, ympärillä olevien esineiden vaurioitumiseen. Tähän tuotteen käyttöohjeeseen, ohjeisiin, määräyksiin ja varoituksiin sekä oheisdokumenteihin voidaan tehdä muutoksia ja niitä voidaan päivittää. Katso ajantasaiset tuotetiedot osoitteesta dometic.com.

Sisällysluettelo

1	Symbolien selitykset	146
2	Turvallisuusohjeet	147
3	Toimituskokonaisuus	149
4	Käyttötarkoitus	149
5	Toiminnan kuvaus	150
6	Käyttö	151
7	Puhdistus ja hoito	156
8	Vianetsintä	156
9	Takuu	157
10	Hävittäminen	157
11	Tekniset tiedot	158

1 Symbolien selitykset



VAROITUS!

Turvallisuusohje koskien vaaratilannetta, joka voi johtaa kuolemaan tai vakavaan vammaan, jos tilannetta ei vältetä.



HUOMIO!

Turvallisuusohje koskien vaaratilannetta, joka voi johtaa lievään tai kohtalaiseen vammaan, jos tilannetta ei vältetä.



HUOMAUTUS!

Ohje koskien tilannetta, joka voi johtaa esinevahinkoihin, jos sitä ei vältetä.

**OHJE**

Tuotteen käyttöä koskevia lisätietoja.

2 Turvallisuusohjeet



VAROITUS! Näiden varoitusten noudattamatta jättäminen voi johtaa kuolemaan tai vakavaan vammaan.

Sähköiskusta johtuva hengenvaara

- Laitetta ei saa ottaa käyttöön, jos siinä on näkyviä vaurioita.
- Jos tämän jäähdytyslaitteen virtajohto on vioittunut, se täytyy vaihtaa vaarojen välttämiseksi.
- Ainoastaan ammattilaiset saavat korjata tätä laitetta. Epäasianmukaisista korjauksista saattaa aiheutua huomattavia vaaroja.

Palovaara

- Varmista, että virtajohto ei juutu kiinni eikä vaurioиду sijoittaessasi laitetta paikalleen.
- Älä sijoita siirrettäviä pistorasialistoja tai siirrettäviä virtalähteitä laitteen taakse.

Terveysriski

- Tätä laitetta voivat käyttää valvonnan alaisuudessa myös vähintään 8-vuotiaat lapset samoin kuin henkilöt, joiden fyysiset, aistinvaraiset tai henkiset kyvyt ovat rajoittuneet tai joilta puuttuu laitteen käytön vaatima kokemus tai tietämys, mikäli edellä mainittuja henkilöitä on opastettu käyttämään laitetta turvallisesti ja mikäli henkilöt ymmärtävät laitteen käyttöön liittyvät riskit.
- Lapset eivät saa leikkiä laitteella.
- Lapset eivät saa puhdistaa laitetta tai tehdä käyttäjähuoltoa ilman valvontaa.
- 3 – 8-vuotiaat lapset saavat sekä sijoittaa tuotteita jääkaappiin että noutaa tuotteita sieltä.

Räjähdysvaara

- Älä säilytä laitteessa mitään räjähdysalttiita tavaroita kuten esim. suihkepurkkeja, joissa on palavaa ponneainetta.



HUOMIO! Näiden varoitusten noudattamatta jättäminen voi johtaa vähäiseen tai kohtalaiseen vammaan.

Sähköiskusta johtuva hengenvaara

- Huolehtikaa ennen laitteen käyttöönottoa siitä, että johto ja pistoke ovat kuivia.
- Irrota laite verkosta
 - ennen jokaista puhdistusta tai hoitoa
 - jokaisen käytön jälkeen

Terveysriski

- Ole hyvä ja tarkista, vastaako laitteen jäähdytysteho niiden elintarvikkeiden tai lääkkeiden vaatimuksia, joita haluat jäähdyttää.
- Elintarvikkeita saa säilyttää vain alkuperäispakkauksissa tai tarkoitukseen sopivissa astioissa.
- Kylmälaitteen avaaminen pitkiksi ajoiksi voi merkittävästi nostaa lämpötilaa laitteen lokeroissa.
- Puhdista säännöllisesti pinnat, jotka voivat joutua kosketuksiin elintarvikkeiden ja suojaamattomien viemärijärjestelmän osien kanssa.
- Jos laite jää pitkäksi aikaa tyhjilleen:
 - Kytke laite pois päältä.
 - Sulata laite.
 - Puhdista ja desinfioi laite.
 - Jätä laitteen ovi auki, jotta laitteen sisälle ei muodostu homeetta.



HUOMAUTUS! Vaurioitumisvaara

- Verrattkaa tyyppikilven jännitetietoja käytettävissä olevaan energiansyöttöön.
- Liitä laite ainoastaan DC-liitäntäjohdolla ajoneuvon DC-pistorasiiaan.
- Älä ota pistoketta koskaan pois pistorasiasta johdosta vetämällä.
- Irrottakaa kylmälaitteenne ja muut sähköä käyttävät laitteet akusta ennen pikalaturin liittämistä.
- Irrota liitäntä tai sammuta ylmälaite, kun sammutat moottorin. Muuten akku voi purkautua.
- Kylmälaite ei sovi syövyttävien tai liuotainepitoisten aineiden kuljettamiseen.
- Tämän kylmälaitteen erityksessä on palavaa syklopentaania. Eristysmateriaalin kaasut vaativat erityisen hävittämismenetelmän. Vie kylmälaite käyttöiän täytyttyä asianmukaiseen hävityspisteeseen.

- Älä käytä kylmälaukun sisällä mitään sähkölaitteita, vaikka valmistaja näitä suosittelisikin.
- Älkää asettako laitetta avoliekkien tai muiden lämpölähteiden (lämmitys, voimakas auringonpaiste, kaasuuunit jne.) lähelle.
- **Ylikuumenemisvaara!**
Varmista aina, että kylmälaitteen kaikilla neljällä sivulla on vähintään 50 mm tilaa tuuletukselle. Pidä tuuletustila vapaana kaikista esineistä, jotka voisivat haitata ilman virtausta jäähdytysosiin.
Älä sijoita kylmälaitetta suljettuihin tiloihin tai alueille, joissa ilma ei virtaa tai virtaa vain hyvin vähän.
- Huolehtikaa siitä, että tuuletusrakojia ei peitetä.
- Älkää laittako sisäästiaan minkäänlaisia nesteitä tai jäätä.
- Älkää upottako laitetta koskaan veteen.
- Suojatkaa laite ja sen johto kuumuudelta ja kosteudelta.
- Laitetta ei saa asettaa alttiiksi sateelle.

3 Toimituskokonaisuus

Kohta, kuva 1, sivulla 3	Määrä	Kuvaus
1	1	Siirrettävä kylmäsäilytyslaite
2	1	Tasavirtaliitännän liitäntäjohto
–	1	Käyttöohje

4 Käyttötarkoitus

Siirrettävä kylmäsäilytyslaite soveltuu elintarvikkeiden jäädyttämiseen ja pakastamiseen.

Siirrettävä kylmäsäilytyslaite sopii myös venekäyttöön.

Siirrettävä kylmäsäilytyslaite on suunniteltu käytettäväksi ajoneuvon, veneen tai asun- tovaunun tasavirtapistorasialla.

Siirrettävä kylmäsäilytyslaite sopii myös leirintäkäyttöön.

Tämä tuote soveltuu ainoastaan näissä ohjeissa ilmoitettuun käyttötarkoitukseen ja käyttökohteeseen.

Näistä ohjeista saat tuotteen asianmukaiseen asennukseen ja/tai käyttöön tarvittavat tiedot. Väärin tehdyn asennuksen ja/tai väärän käyttötavan tai vääränlaisen huollon seurauksena laite ei toimi tyydyttävästi, ja se saattaa mennä epäkuntoon.

Valmistaja ei ota vastuuta tapaturmista tai tuotevaurioista, jotka johtuvat seuraavista:

- Väärin tehty kokoaminen tai sähköliitäntä, ylijännite mukaan lukien
- Väärin tehty huolto tai muiden kuin valmistajalta saatavien alkuperäisten varaosien käyttö
- tuotteeseen ilman valmistajan nimenomaista lupaa tehdyt muutokset
- käyttö muuhun kuin tässä ohjeessa ilmoitettuun tarkoitukseen

Dometic pidättää itsellään oikeuden muutoksiin tuotteen ulkonäössä ja spesifikaatioissa.

5 Toiminnan kuvaus

Kylmälaite pystyy jäädyttämään tuotteita ja pitämään ne kylminä sekä pakastamaan niitä. Jäädyttämiseen käytetään jäähdytyskiertoa ja kompressoria, joita ei tarvitse huoltaa ja jossa ei ole CFC-yhdisteitä. Erikoisvahva CFC-vapaa eristys ja tehokas kompressori takaavat erityisen nopean jäähdytyksen.

Kylmälaatikko on suunniteltu matkakäyttöön.

Kylmälaatikko kestää väliaikaiset, enintään 30^o:n kallistumat esimerkiksi veneessä.

5.1 Toiminnot

- Ajoneuvon akkua suojaava kolmiportainen akkuvahdi kytkee laitteen automaattisesti pois päältä, kun akkujännite on vähäinen
- Lämpötilanäyttö °C ja °F
- Lämpötilasäätö: Kahdella painikkeella 1 °C:n välein (ja 2 °F:n välein)
- Näytönhimmennystoiminto, jossa 3 kirkkautta
- Integroidut kahvat
- Turvavyökiinnitys

5.2 Käyttö- ja näyttölaitteet

Liitäntäpistorasia (kuva **2**, sivulla 3)

Käyttökenttä (kuva **3**, sivulla 3):

Kohta	Kuvaus	Selitys
1	ON OFF	Kytkee kylmälaulun päälle tai pois, kun painiketta painetaan yksi tai kaksi sekuntia
2	POWER "⏻"	Tilan ilmaisin LED loistaa vihreänä: Kompressori on päällä LED loistaa oranssina: Kompressori on pois päältä LED vilkkuu oranssina: Näyttö kytkeytynyt automaattisesti pois päältä, koska akkujännite on alhainen
3	VIRHE	LED vilkkuu punaisena: Laite on päällä, mutta ei käyttövalmis
4	–	Näyttö, näyttää arvot
5	SET	Valitsee syöttötilan – Lämpötilasäätö – Celsius- tai Fahrenheit-näyttö – Akkuvahdin asetus – Näytön kirkkauden säätö
6	ALHAISEMPI –	Napautus kerran alentaa arvoa
7	KORKEAMPI +	Napautus kerran nostaa arvoa

6 Käyttö

6.1 Ennen ensikäyttöä



OHJE

Ennen kuin uusi kylmälaatikko otetaan käyttöön ensimmäisen kerran, se on hygieniasyistä puhdistettava kostealla liinalla sisältä ja ulkoa (ks. myös kap. "Puhdistus ja hoito" sivulla 156).

6.2 Energian säästäminen

- Valitse paikka, joka on hyvin tuuletettu ja suojassa auringonpaisteelta.
- Anna lämpimien elintarvikkeiden jäähtyä, ennen kuin panet niitä kylmälaitteeseen kylmäsäilytettäväksi.
- Älä avaa kylmälaitetta tarpeettoman usein.
- Älä pidä kylmälaitetta auki tarpeettoman kauan.
- Jos kylmälaitteessa on kori: sijoita kori energiankulutuksen optimoimiseksi niin, kuin se oli toimituksen yhteydessä.
- Varmista säännöllisesti, että kannen tiiviste istuu kunnolla.

6.3 Kannen avaaminen ja poistaminen

- Toimi kuvan mukaisesti (kuva **4**, sivulla 4).

6.4 Kylmälaitteen liittäminen



VAROITUS!

- Käytä laitteen liitäntään ainoastaan mukana toimitettua tasavirtajohtoa.
- **Älä** tee muutoksia tasavirtajohtoon. Tasavirtajohtoon muutokset voivat vaarantaa turvallisuuden.
- Tasavirtajohto täytyy aina suojata 8 A -sulakkeella.



HUOMAUTUS! Laitevaurion vaara

Irrota kylmälaitteet ja muut sähkölaitteet akusta ennen kuin lataat akkua pikalaturilla. Ylijännite voi vahingoittaa laitteiden elektroniikkaa.

- Toimi kuvan mukaisesti (kuva **5**, sivulla 4).

6.5 Kylmälaitteen käyttö



HUOMAUTUS! Ylikuumenemisvaara

Varmista aina riittävä tuuletus, jotta käytön aikana syntyvä lämpö pääsee poistumaan. Huolehdi siitä, ettei tuuletusrakoa peitetä. Huolehdi siitä, että laite on riittävän etäällä seinistä tai esineistä, jotta ilma pääsee kiertämään.



HUOMAUTUS! Liian alhaisesta lämpötilasta aiheutuu vaara

Huolehdi siitä, että kylmälaatikossa on vain esineitä tai tuotteita, jotka saa jäädyttää valittuun lämpötilaan.

- Kylmälaukun lukitseminen: kuva **6** 1, sivulla 5
- Virran kytkeminen kylmälaukkuun: kuva **7**, sivulla 5
- Kylmälaatikon kytkeminen pois päältä: kuva **8**, sivulla 6

6.6 Kylmälaukun kiinnittäminen kuljetuksen ajaksi

Kun kuljetat kylmälaukku ajoneuvossa, voit kiinnittää laitteen turvavyöllä tai matkatavarahihnoilla niin, että pysyy paikallaan.



VAROITUS!

Varmista, että kylmälaukku on kiinnitetty oikein. Muuten se voi irrota ja aiheuttaa matkustajille äkkijarrutustilanteessa vakavia vammoja.

Kiinnittäminen turvavyön avulla

- ▶ Toimi kuvan mukaisesti (kuva **9**, sivulla 7).

Kiinnittäminen matkatavarahihnoilla

- ▶ Toimi kuvan mukaisesti (kuva **10**, sivulla 8).

6.7 Lämpötilayksikön valinta

- ▶ Toimi kuvan mukaisesti (kuva **11**, sivulla 8).

6.8 Lämpötilan säätö

- ▶ Toimi kuvan mukaisesti (kuva **12**, sivulla 8).

6.9 Näytön kirkkauden säätäminen

- ▶ Toimi kuvan mukaisesti (kuva **13**, sivulla 9).



OHJE

- Näytön kirkkauden tehdasasetus on d0 (oletus).
- Häiriön ilmetessä kirkkaus säätyy aina kirkkauteen d0 (oletus). Vianetsinnän jälkeen säädetty kirkkaus asettuu takaisin.

6.10 Akkuvahdin käyttö

Jos kylmälaatikkoa käytetään ajoneuvon sytytyksen ollessa pois päältä, kylmälaatikko kytkeytyy itsestään pois päältä heti, kun syöttöjännite laskee asetetun arvon alle. Kylmälaatikko kytkeytyy päälle heti, kun akun lataustila on saavuttanut uudelleenkytkentäjännitteen.



HUOMAUTUS! Vaurion vaara

Kun akkuvahdi on kytketty virran pois, akku ei enää ole täyteen ladattu. Vältä toistuvaa uudelleenkäynnistämistä ja virrankuluttajien käyttöä ilman pitempiä latausvaiheita. Varmista, että akku ladataan uudelleen.

Tilassa "HIGH" akkuvahdi reagoi nopeammin kuin tasoilla "LOW" ja "MED" (ks. seuraava taulukko).

Akkuvahdin tila	LOW	MED	HIGH
Poiskytkentäjännite 12 V:n järjestelmässä	10,1 V	11,4 V	11,8 V
Uudelleenkäynnistysjännite 12 V:n järjestelmässä	11,1 V	12,2 V	12,6 V
Poiskytkentäjännite 24 V:n järjestelmässä	21,5 V	24,1 V	24,6 V
Uudelleenkäynnistysjännite 24 V:n järjestelmässä	23,0 V	25,3 V	26,2 V



OHJE

Kun kylmälaatikko saa virtansa käynnistysakusta, valitse akkuvahdin tilaksi "HIGH". Jos kylmälaatikko on liitetty erilliseen syöttöakkuun, akkuvahdin tilaksi riittää "LOW".

Valitse akkuvahdin asetukseksi "LOW", jos haluat käyttää kylmälaitetta verkkovirtalaitteen ja vaihtovirtaverkon avulla.

Akkuvahdin tilan asetus

- Toimi kuvan mukaisesti (kuva **14**, sivulla 10).

6.11 Kylmälaatikon sulattaminen

Ilmankosteus voi muodostaa kylmälaitteen sisälle tai haihduttimeen huurretta. Tämä pienentää jäähdystystehoa. Sulata laite ajoissa.



HUOMAUTUS! Laitevaurion vaara

Älä koskaan poista jäätä tai irrota kiinni jäätyneitä esineitä tai tuotteita kovilla tai terävillä työkaluilla.

Sulata kylmälaatikko seuraavalla tavalla:

- ▶ Tyhjennä kylmälaite.
- ▶ Pane kylmälaatikon sisältämät tuotteet tarvittaessa toiseen kylmälaitteeseen, jotta ne pysyvät kylminä.
- ▶ Kytke laite pois päältä.
- ▶ Jätä kansi auki.
- ▶ Pyyhi sulamisvesi pois.

6.12 Pistokesulakkeen (12/24 V) vaihtaminen

- ▶ Vaihda viallinen sulake uuteen samantyyppiseen ja -arvoiseen.
- ▶ Toimi kuvan mukaisesti (kuva **15**, sivulla 11).



OHJE - sisäinen tasavirtasulake

Laitteen sisällä on erillinen DC-sulake (ajoneuvokäyttöön tarkoitettu vaki-osulake, 10 A). Tämän sulakkeen voi vaihtaa vain valtuutettu korjausliike.

6.13 Piirilevyn vaihtaminen



HUOMAUTUS! Vaurioitumisvaara

Vaaran välttämiseksi lampun voi vaihtaa vain valmistaja, asiakaspalvelu tai henkilö, jolla on vastaava pätevyys.

7 Puhdistus ja hoito



HUOMAUTUS! Vaurioitumisvaara!

- Älä puhdistaa kylmälaitetta koskaan juoksevan veden alla tai tiskivedessä.
- Älä käytä puhdistamiseen kovia puhdistusaineita tai kovia esineitä, koska ne voivat vahingoittaa kylmälaitetta.

- Puhdistakaa laite toisinaan sisältä ja ulkoa kostealla liinalla.
- Varmista, että laitteen ilmanotto- ja poistoaukot ovat puhtaita pölystä ja liasta, jotta toiminnassa syntyvä lämpö voidaan johtaa pois ja laite ei pääse vaurioitumaan.

8 Vianetsintä

Häiriö	Mahdollinen syy	Ratkaisuehdotus
Tasavirtapistorasiasiaa käytettäessä: Laite ei toimi, LED ei pala.	Ajoneuvon tasavirtapistorasiasia ei ole jännitettävä.	Useimmissa ajoneuvoissa virran täytyy olla päällä, jotta tasavirtapistorasiasia saa jännitettä.
Laite ei jäähdytä (pistoke on kiinnitetty, LED "POWER" loistaa).	Kompressori rikki.	Vain valtuutettu asiakaspalveluliike voi korjata vian.
Laite ei jäähdytä (pistoke on kiinnitetty, LED "ERROR" vilkkuu).	Käyttöjännite ei riitä.	Tarkasta akku ja lataa se tarvittaessa.

Häiriö	Mahdollinen syy	Ratkaisuehdotus
Tasavirtapistorasiasiaa käytettäessä: Sytytys on päällä, laite ei toimi ja LED ei loista.	Tasavirtapistorasian kehys on likainen. Tämän vuoksi sähkökon-takti on heikko.	Jos pistoke lämpenee tasavirtapisto-rasiassa hyvin lämpimäksi, joko kehys täy-tyy puhdistaa tai pistoketta ei ole mahdollisesti koottu oikein.
Irrota pistoke pisto-rasiasta ja tarkasta seu-raavat:	12/24 V -pistokkeessa oleva sulake on palanut.	Vaihda 12 V -pistokkeen sulake, ks. kap. "Pistokesulakkeen (12/24 V) vaihtami-nen" sivulla 155.
	Ajoneuvosulake on palanut.	Vaihda ajoneuvon 12/24 V -pistorasian sulake (yleensä 15 A). Katso lisätietoja ajoneuvosi käyttöohjeesta.
LED "ERROR" vilkkuu yli 2 min. ajan seuraa-vasti: 3 vilkhdusta, tauko, 3 vilkhdusta, tauko...	Laite on viallinen.	Vain valtuutettu asiakaspalveluliike voi korjata vian.

9 Takuu

Laitetta koskee lakisääteinen takuu-aika. Jos tuote sattuu olemaan viallinen, käänny maasi valmistajan toimipisteen puoleen (katso dometic.com/dealer) tai ota yhteyttä omaan ammattikauppiaseesi.

Korjaus- ja takuukäsittelyä varten lähetä mukana seuraavat asiakirjat:

- kopio ostolaskusta, jossa näkyy ostopäivä,
- valitusperuste tai vikakuvaus.

10 Hävittäminen

- ▶ Vie pakkausmateriaali mahdollisuuksien mukaan vastaavan kierrätysjätteen joukkoon.



Jos poistat tuotteen lopullisesti käytöstä, pyydä tietoa sen hävittämistä koskevista määräyksistä lähimmästä kierrätyskeskuksesta tai ammattiliikkeestäsi.

11 Tekniset tiedot

	CDF236
Kokonaistilavuus:	31 l
Jännite:	12/24 V $\overline{=}$
Nimellisvirta	
12 V $\overline{=}$:	7,0 A
24 V $\overline{=}$:	3,5 A
Ottoteho	40 W
Jäähdytysteho:	-15 °C ... +10 °C
Ilmastoluokka:	N
Tarkoitettu käytön ympäristölämpötila:	+16 °C ... +32 °C
Kylmäaineen määrä:	42 g
CO ₂ -ekvivalentti:	0,060 t
Vaikutus ilmaston lämpenemiseen (GWP):	1430
Mitat (L x K x S), mm:	564 x 340 x 398
Paino:	10,5 kg
Vaatimustenmukaisuus:	



OHJE

Jos ympäristön lämpötila on yli 32 °C (90 °F), minimilämpötilaa ei saavuteta.

Jäähdytyskierto sisältää kylmäainetta R134a.

Sisältää fluorattuja kasvihuonekaasuja

Ilmatiiviisti suljetulla laitteella

Пожалуйста, внимательно прочтите и соблюдайте все указания, рекомендации и предупреждения, содержащиеся в этом руководстве по использованию изделия, чтобы гарантировать правильную установку, использование и обслуживание изделия. Эта инструкция ДОЛЖНА оставаться вместе с этим изделием.

Используя изделие, вы тем самым подтверждаете, что внимательно прочитали все указания, рекомендации и предупреждения, а также, что вы понимаете и соглашаетесь соблюдать положения и условия, изложенные в настоящем документе. Вы соглашаетесь использовать это изделие только по прямому назначению и в соответствии с указаниями, рекомендациями и предупреждениями, изложенными в данном руководстве по использованию изделия, а также в соответствии со всеми применимыми законами и правилами. Несоблюдение указаний и предупреждений, изложенных в данном документе может привести к травмам вас и других лиц, повреждению вашего изделия или повреждению другого имущества, находящегося поблизости. Данное руководство по использованию изделия, включая указания, рекомендации и предупреждения, а также сопутствующую документацию, может подвергаться изменениям и обновлениям. Актуальную информацию о продукте можно найти на сайте dometic.com.

Оглавление

1	Пояснение к символам	159
2	Указания по технике безопасности	160
3	Комплект поставки	163
4	Использование по назначению	163
5	Описание работы	164
6	Эксплуатация	165
7	Очистка и уход	170
8	Устранение неисправностей	171
9	Гарантия	172
10	Утилизация	172
11	Технические характеристики	173

1 Пояснение к символам



ПРЕДУПРЕЖДЕНИЕ!

Указание по технике безопасности, указывающее на опасную ситуацию, которая может привести к смерти или серьезной травме, если ее не предотвратить.



ОСТОРОЖНО!

Указание по технике безопасности, указывающее на опасную ситуацию, которая может привести к травмам легкой или средней тяжести, если ее не предотвратить.

**ВНИМАНИЕ!**

Указание на ситуацию, которая может привести к материальному ущербу, если ее не предотвратить.

**УКАЗАНИЕ**

Дополнительная информация по управлению продуктом.

2 Указания по технике безопасности



ПРЕДУПРЕЖДЕНИЕ! Несоблюдение этих предупреждений может привести к смерти или серьезной травме.

Опасность для жизни из-за поражения электрическим током

- Запрещается вводить прибор в работу, если он имеет видимые повреждения,
- Если кабель питания этого охлаждающего устройства поврежден, его необходимо заменить, чтобы предотвратить угрозу безопасности.
- Ремонт данного прибора разрешается выполнять только специалистам. Неправильно выполненный ремонт может приводить к серьезным опасностям.

Опасность пожара

- При установке устройства шнур питания не должен быть зажат или поврежден.
- Не располагайте позади устройства выносные переходники и удлинители с несколькими розетками.

Опасность для здоровья

- Это устройство может использоваться детьми с 8-ми лет и старше, а также лицами с ограниченными физическими, сенсорными и умственными возможностями или при недостатке необходимого опыта и знаний только под присмотром или после прохождения инструктажа по безопасному использованию устройства, если они понимают опасности, которые при этом могут возникнуть.
- Детям запрещается играть с устройством.
- Запрещается выполнять очистку и пользовательское техническое обслуживание детям без присмотра.
- Детям в возрасте от 3 до 8 лет разрешается загружать и разгружать холодильные устройства.

Опасность взрыва

- Не храните в приборе взрывоопасные вещества, например, аэрозольные баллоны с горючим газами-вытеснителями.

**ОСТОРОЖНО! Несоблюдение этих предостережений может привести к травме легкой или средней степени тяжести.****Опасность для жизни из-за поражения электрическим током**

- Перед вводом в эксплуатацию убедитесь в том, что питающий кабель и штекер сухие.
- Отсоединяйте прибор от сети
 - перед каждой чисткой и уходом
 - после каждого использования

Опасность для здоровья

- Проверьте, соответствует ли холодопроизводительность прибора требованиям продуктов питания или медикаментов, которые нужно охладить.
- Продукты питания разрешается хранить только в оригинальной упаковке или подходящих емкостях.
- Удерживание двери охлаждающего устройства открытой в течение длительного времени может привести к существенному повышению температуры внутри устройства.
- Регулярно очищайте поверхности, которые могут контактировать с пищевыми продуктами и доступными сливными системами.
- Если устройство не используется в течение длительного времени:
 - Отключите устройство.
 - Разморозьте устройство.
 - Очистите и просушите устройство.
 - Оставьте дверцу открытой, чтобы предотвратить образование плесени в устройстве.

**ВНИМАНИЕ! Опасность повреждения**

- Сравните значения напряжения, указанные на заводской табличке, с характеристиками имеющегося источника питания.
- Присоединяйте прибор только питающим кабелем для постоянного тока к бортовой розетке постоянного тока в автомобиле.
- Не вытаскивайте штекер из розетки за питающий кабель.
- Отсоедините холодильник и другие потребители от аккумуляторной батареи, прежде чем присоединить устройство для ускоренного заряда.

- Прервите соединение или выключите холодильник перед выключением двигателя. В противном случае аккумуляторная батарея может разрядиться.
- Холодильник не предназначен для транспортировки едких или содержащих растворители веществ.
- Этот холодильный аппарат содержит в своей изоляции горючий циклопентан. Газы в изоляционном материале требуют особого метода утилизации. После окончания срока службы холодильного аппарата сдайте его должным образом в центр по утилизации.
- Не используйте электрические приборы внутри холодильника, за исключением случаев, когда эти приборы рекомендованы для этого изготовителем.
- Не устанавливайте прибор вблизи открытого огня или других источников тепла (радиаторов отопления, сильных солнечных лучей, газовых печей и т. п.).
- **Опасность перегрева!**

Следите за тем, чтобы со всех четырех сторон охлаждающего устройства имелось свободное пространство не менее 50 мм для надлежащей вентиляции. Поддерживайте зону вентиляции свободной от любых объектов, которые могут ограничить воздушный поток к охлаждающим компонентам.

Не размещайте охлаждающее устройство в закрытых отсеках или в зонах, в которых отсутствует поток воздуха или же он минимален.
- Следите за тем, чтобы не перекрывались вентиляционные отверстия.
- Запрещается заполнять внутреннее пространство жидкостями или льдом.
- Не погружайте прибор в воду.
- Предохраняйте прибор и кабели от действия жары и влаги.
- Запрещается подвергать прибор воздействию дождя.

3 Комплект поставки

Позиция на рис. 1, стр. 3	Количество	Наименование
1	1	Мобильное охлаждающее устройство
2	1	Соединительный кабель для присоединения к сети постоянного тока
–	1	Инструкция по эксплуатации

4 Использование по назначению

Мобильное охлаждающее устройство пригодно для охлаждения и глубокой заморозки продуктов питания.

Мобильное охлаждающее устройство может использоваться на катерах и подках.

Мобильное охлаждающее устройство предназначено для работы от розетки источника постоянного тока транспортного средства, судна или автофургона.

Мобильное охлаждающее устройство пригодно для использования в кемпингах.

Это изделие подходит только для использования по назначению и применения в соответствии с данной инструкцией.

В данной инструкции содержится информация, необходимая для правильного монтажа и/или эксплуатации изделия. Неправильный монтаж и/или ненадлежащая эксплуатация или техническое обслуживание приводят к неудовлетворительной работе и возможному отказу.

Изготовитель не несет ответственности за какие-либо травмы или повреждение продукта в результате следующих причин:

- Неправильная сборка или подключение, включая повышенное напряжение
- Неправильное техническое обслуживание или использование запасных частей, отличных от оригинальных запасных частей, предоставленных изготовителем
- Изменения в продукте, выполненные без однозначного разрешения изготовителя
- Использование в целях, отличных от указанных в данной инструкции

Компания Dometic оставляет за собой право изменять внешний вид и технические характеристики продукта.

5 Описание работы

Холодильник предназначен для охлаждения продуктов и поддержания их в охлажденном состоянии, а также для глубокого охлаждения. Охлаждение осуществляется не требующим обслуживания и не содержащим хлорфторуглеродов холодильным контуром с компрессором. Сверхпрочная изоляция, не содержащая хлорфторуглеродов, и мощный компрессор обеспечивают предельно быстрое охлаждение.

Холодильник предназначен для мобильного использования.

Холодильник может подвергаться кратковременному крену в 30°, например, на катерах.

5.1 Объем функций

- Трехуровневая система контроля заряда служит для защиты аккумулятора транспортного средства и автоматически отключает холодильник при низком заряде аккумулятора.
- Дисплей с индикацией температуры в °C и °F,
- Регулировка температуры: двумя кнопками с шагом 1 °C (и шагом 2 °F)
- Функция затемнения дисплея с 3 уровнями яркости
- Встроенные ручки
- Крепление емнем безопасности

5.2 Элементы управления и индикации

Соединительное гнездо (рис. **2**, стр. 3)

Панель управления (рис. **3**, стр. 3):

Поз.	Наименование	Пояснение
1	ON OFF	Включает или выключает холодильник, если нажать кнопку на одну-две секунды

Поз.	Наименование	Пояснение
2	POWER «  »	Индикация состояния
		Светодиод горит зеленым светом: компрессор включен
		Светодиод горит оранжевым светом: компрессор выключен
		Светодиод мигает оранжевым светом: дисплей автоматически выключен из-за низкого напряжения аккумулятора
3	ERROR	Светодиод мигает красным светом: включенный прибор не готов к работе
4	–	Дисплей, для вывода информации
5	SET	Позволяет выбрать режим ввода – Регулировка температуры: – Показания в градусах Цельсия или Фаренгейта – Настройка устройства слежения за аккумулятором – Настройка яркости дисплея
6	DOWN –	Однократное нажатие уменьшает значение
7	UP +	Однократное нажатие увеличивает значение

6 Эксплуатация

6.1 Перед первым использованием



УКАЗАНИЕ

Перед вводом нового холодильника в эксплуатацию в гигиенических целях необходимо протереть его снаружи и изнутри влажной тряпкой (см. также гл. «Очистка и уход» на стр. 170).

6.2 Энергосбережение

- Выберите хорошо проветриваемое место, защищенное от прямых солнечных лучей.
- Дайте теплым блюдам охладиться, прежде чем поддерживать их в холодном состоянии в охлаждающем устройстве.
- Не открывайте устройство чаще, чем это действительно необходимо.

- Не оставляйте открытым охлаждающее устройство дольше, чем это действительно необходимо.
- Если устройство имеет корзину: для оптимального потребления энергии расположите корзину в соответствии с ее положением при поставке.
- Регулярно следите за тем, что уплотнение крышки по-прежнему прилегает правильно.

6.3 Открытие или снятие крышки

- ▶ Соблюдайте порядок действий, как показано (рис. **4**, стр. 4).

6.4 Подключение холодильника



ПРЕДУПРЕЖДЕНИЕ!

- Подключать устройство к источнику питания только с помощью прилагаемого кабеля постоянного тока.
- **Не** модифицировать кабель постоянного тока. Использование модифицированного кабеля постоянного тока может привести к опасным ситуациям.
- Кабель постоянного тока должен быть защищен предохранителем на 8 А.



ВНИМАНИЕ! Опасность повреждений прибора

Отсоедините холодильник и другие потребители от аккумуляторной батареи, прежде чем зарядить ее устройством для ускоренного заряда. Перенапряжение может повредить электронное оборудование подключенных потребителей.

- ▶ Соблюдайте порядок действий, как показано (рис. **5**, стр. 4).

6.5 Пользование холодильником



ВНИМАНИЕ! Опасность перегрева

Следите за эффективностью вентиляции: тепло, которое образуется во время эксплуатации, должно отводиться полностью. Убедитесь, что воздух свободно проходит через вентиляционные щели. Следите за тем, чтобы устройство располагалось на достаточном расстоянии от стен или других предметов и ничто не препятствовало циркуляции воздуха.

**ВНИМАНИЕ! Опасность, вызванная слишком низкой температурой**

Следите за тем, чтобы в холодильнике находились только предметы и продукты, которые разрешается охлаждать до выбранной температуры.

- Блокировка холодильника: рис. **6** 1, стр. 5
- Включение холодильника: рис. **7**, стр. 5
- Выключение холодильника: рис. **8**, стр. 6

6.6 Крепление холодильника при транспортировке

При транспортировке холодильника в автомобиле его можно закрепить ремнем безопасности или фиксаторами багажа, чтобы он оставался на своем месте.

**ПРЕДУПРЕЖДЕНИЕ!**

Убедитесь, что холодильник закреплен должным образом. В противном случае он может сместиться и серьезно травмировать пассажиров.

Крепление ремнем безопасности

- ▶ Соблюдайте порядок действий, как показано (рис. **9**, стр. 7).

Крепление фиксаторами багажа

- ▶ Соблюдайте порядок действий, как показано (рис. **10**, стр. 8).

6.7 Выбор единицы измерения температуры

- ▶ Соблюдайте порядок действий, как показано (рис. **11**, стр. 8).

6.8 Настройка температуры

- ▶ Соблюдайте порядок действий, как показано (рис. **12**, стр. 8).

6.9 Настройка яркости дисплея

- ▶ Соблюдайте порядок действий, как показано (рис. **13**, стр. 9).

**УКАЗАНИЕ**

- Заводская настройка яркости дисплея - d0 (по умолчанию).
- Если возникает неисправность, яркость автоматически возвращается к яркости d0 (по умолчанию). После устранения неисправности установленная яркость снова активируется.

6.10 Использование устройства слежения за аккумулятором

Если холодильник работает при выключенном зажигании в автомобиле, то холодильник отключается автоматически, как только напряжение питания падает ниже установленного значения. Холодильник включается снова, когда благодаря заряду батареи достигается напряжение повторного включения.

**ВНИМАНИЕ! Опасность повреждений**

После выключения устройством слежения за аккумулятором аккумулятор больше не будет полностью заряжен. Избегайте многократных запусков или эксплуатации потребителей тока без длительных фаз зарядки. Регулярно заряжайте аккумулятор.

В режиме «HIGH» защитное реле срабатывает быстрее, чем в режиме «LOW» и «MED» (см. следующую таблицу).

Режим работы устройства слежения за аккумулятором	LOW	MED	HIGH
Напряжение выключения при 12 В	10,1 В	11,4 В	11,8 В
Напряжение повторного включения при 12 В	11,1 В	12,2 В	12,6 В
Напряжение выключения при 24 В	21,5 В	24,1 В	24,6 В
Напряжение повторного включения при 24 В	23,0 В	25,3 В	26,2 В

**УКАЗАНИЕ**

Если питание холодильника осуществляется от стартерной аккумуляторной батареи, то выберите режим работы устройства слежения за аккумулятором «HIGH». Если питание холодильника осуществляется от питающей аккумуляторной батареи, то достаточно режима работы устройства слежения за аккумулятором «LOW».

Если вы хотите эксплуатировать холодильник от сети переменного тока, то установите устройство слежения за аккумулятором в положение «LOW».

Настройка режима работы защитного реле

- ▶ Соблюдайте порядок действий, как показано (рис. 14, стр. 10).

6.11 Оттаивание холодильника

Влага из воздуха может выпадать в камере холодильника или на испарителе в виде снеговой шубы. Это ведет к уменьшению мощности охлаждения. Своевременно размораживайте прибор.

**ВНИМАНИЕ! Опасность повреждений прибора**

Для удаления слоя льда и отделения примерзших продуктов не используйте твердые или острые инструменты.

При размораживании холодильника соблюдайте следующий порядок действий:

- ▶ Извлеките содержимое холодильника.
- ▶ При необходимости, переложите их в другой холодильник, чтобы они оставались холодными.
- ▶ Выключите устройство.
- ▶ Оставьте крышку открытой.
- ▶ Уберите оттаявшую воду.

6.12 Замена предохранителя штекера (12/24 В)

- ▶ Замените неисправный предохранитель на новый с такими же характеристиками и типом.
- ▶ Соблюдайте порядок действий, как показано (рис. 15, стр. 11).

**УКАЗАНИЕ - Внутренний предохранитель постоянного тока**

Внутри устройства имеется дополнительный предохранитель постоянного тока (стандартный автомобильный плоский предохранитель, 10 А). Замену предохранителя разрешается выполнять только уполномоченному сервисному центру.

6.13 Замена печатной платы

**ВНИМАНИЕ! Опасность повреждения**

Во избежание опасных ситуаций замену лампы разрешается выполнять только производителю, сервисной службе или лицу, обладающему соответствующей или аналогичной квалификацией.

7 Очистка и уход

**ВНИМАНИЕ! Опасность повреждения!**

- Категорически запрещается чистить прибор под струей воды или даже в емкости с водой.
- Не используйте для чистки абразивные чистящие средства или острые предметы, т. к. они могут привести к повреждениям холодильника.

- Периодически очищайте прибор снаружи и изнутри влажной тряпкой.
- Убедитесь в том, что приточно-вытяжные вентиляционные отверстия очищены от пыли загрязнений, чтобы можно было отвести возникающее при работе тепло и предотвратить опасность повреждения прибора.

8 Устранение неисправностей

Неисправность	Возможные причины	Вариант устранения
При работе от розетки постоянного тока: Прибор не работает, светодиод не горит.	В розетке постоянного тока в автомобиле отсутствует напряжение.	В большинстве автомобилей для подачи напряжения на розетку постоянного тока необходимо включить зажигание.
Прибор не охлаждает (штекер вставлен, светодиод «POWER» горит).	Неисправен компрессор.	Ремонт разрешается выполнять только авторизованному сервисному центру.
Прибор не охлаждает (штекер вставлен, светодиод «ERROR» мигает).	Недостаточное напряжение батареи.	Проверьте батарею и, при необходимости, зарядите ее.
При работе от розетки постоянного тока: Зажигание включено, прибор не работает, светодиод не горит. Вытащить вилку из розетки и выполнить следующие проверки.	Гнездо розетки постоянного тока загрязнено. Плохой электрический контакт. Перегорел предохранитель штекера 12/24 В. Вышел из строя предохранитель в бортовой сети автомобиля.	Если вилка сильно нагревается в розетке постоянного тока, возможно, загрязнена розетка или неправильно собрана вилка. Замените предохранитель штекера 12 В, см. гл. «Замена предохранителя штекера (12/24 В)» на стр. 169. Замените предохранитель 12/24 В в розетке автомобиля (обычно 15 А). Обратитесь к инструкции по эксплуатации вашего автомобиля.
Светодиод «ERROR» мигает дольше 2 минут следующим образом: 3 вспышки, пауза, 3 вспышки, пауза, ...	Прибор неисправен.	Ремонт разрешается выполнять только авторизованному сервисному центру.

9 Гарантия

Действителен установленный законом срок гарантии. Если продукт неисправен, обратитесь в представительство изготовителя в Вашей стране (см. dometic.com/dealer) или в торговую организацию.

В целях проведения ремонта или гарантийного обслуживания Вы должны также послать следующие документы:

- копию счета с датой покупки,
- причину рекламации или описание неисправности.

10 Утилизация

- По возможности, выкидывайте упаковочный материал в мусор, подлежащий вторичной переработке.



Если Вы окончательно выводите продукт из эксплуатации, то получите информацию в ближайшем центре по вторичной переработке или в торговой сети о соответствующих предписаниях по утилизации.

11 Технические характеристики

	CDF236
Общий объем:	31 л
Напряжение:	12/24 В $\overline{=}$
Номинальный ток	
12 В $\overline{=}$:	7,0 А
24 В $\overline{=}$:	3,5 А
Потребляемая мощность	40 Вт
Холодопроизводительность:	от -15 °С до +10 °С
Климатический класс:	N
Предполагаемая температура окружающей среды:	от +16 °С до +32 °С
Количество хладагента:	42 г
CO ₂ -эквивалент:	0,060 т
Потенциал глобального потепления (GWP):	1430
Размеры (Ш x В x Г), мм:	564 x 340 x 398
Вес:	10,5 кг
Соответствие:	



УКАЗАНИЕ

Устройство не обеспечивает достижение минимальной температуры, если температура окружающей среды превышает 32 °С (90 °F).

Холодильный контур содержит R134a.

Содержит фторированные парниковые газы

Герметически закрытая конструкция

Prosimy o uważne przeczytanie niniejszej instrukcji i przestrzeganie wszystkich instrukcji, wskazówek i ostrzeżeń zawartych w niniejszej instrukcji produktu. Pozwoli to przez cały czas zapewnić prawidłową instalację, zastosowanie oraz konserwację produktu. Niniejsza instrukcja MUSI przez cały czas pozostawać przy produkcie.

Korzystając z produktu, użytkownik potwierdza uważne przeczytanie wszelkich instrukcji, wskazówek i ostrzeżeń, ich zrozumienie oraz zobowiązuje się przestrzegać zawartych w nich warunków. Użytkownik zobowiązuje się wykorzystywać niniejszy produkt wyłącznie zgodnie z jego przeznaczeniem i zamierzonym zastosowaniem oraz z instrukcjami, wskazówkami i ostrzeżeniami wyszczególnionymi w niniejszej instrukcji produktu, jak również ze wszystkimi mającymi zastosowanie przepisami i regulacjami prawnymi. Nieprzestrzeganie zawartych tu instrukcji i ostrzeżeń może skutkować obrażeniami u użytkownika oraz osób trzecich, uszkodzeniem produktu lub też uszkodzeniem mienia w sąsiedztwie produktu. Zastrzega się możliwość wprowadzania zmian i aktualizacji niniejszej instrukcji produktu, wraz z instrukcjami, wskazówkami i ostrzeżeniami oraz powiązaną dokumentacją. Aktualne informacje dotyczące produktu można zawsze znaleźć na stronie dometic.com.

Spis treści

1	Objaśnienie symboli	174
2	Wskazówki bezpieczeństwa	175
3	W zestawie	177
4	Użytkowanie zgodne z przeznaczeniem	178
5	Opis działania	178
6	Obsługa	180
7	Czyszczenie i konserwacja	184
8	Usuwanie usterek	185
9	Gwarancja	186
10	Utylizacja	186
11	Dane techniczne	187

1 Objąśnienie symboli



OSTRZEŻENIE!

Wskazówka bezpieczeństwa informująca o niebezpiecznej sytuacji, która – jeśli się jej nie uniknie – może prowadzić do śmierci lub ciężkich obrażeń.



OSTROŻNIE!

Wskazówka bezpieczeństwa informująca o niebezpiecznej sytuacji, która – jeśli się jej nie uniknie – może prowadzić do lekkich lub średnich obrażeń.

**UWAGA!**

Wskazówka informująca o sytuacji, która – jeśli się jej nie uniknie – może prowadzić do powstania szkód materialnych.

**WSKAZÓWKA**

Informacje uzupełniające dotyczące obsługi produktu.

2 Wskazówki bezpieczeństwa



OSTRZEŻENIE! Nieprzestrzeganie tych ostrzeżeń może prowadzić do śmierci lub ciężkich obrażeń.

Zagrożenie życia w wyniku porażenia prądem

- Uruchamianie urządzenia jest zabronione, gdy ma ono widoczne uszkodzenia.
- Jeśli kabel zasilający tego urządzenia chłodzącego jest uszkodzony, należy go wymienić, aby zapobiec zagrożeniom bezpieczeństwa.
- Napraw mogą dokonywać tylko odpowiednio wykwalifikowane osoby. Niefachowe naprawy mogą spowodować poważne niebezpieczeństwo.

Niebezpieczeństwo pożaru

- Podczas ustawiania urządzenia należy uważać, aby nie przygnieść ani nie uszkodzić przewodu zasilającego.
- Nie umieszczać z tyłu urządzenia rozgałęziaczy ani zasilaczy.

Zagrożenie zdrowia

- Dzieci od 8 lat i osoby o ograniczonych możliwościach fizycznych, sensorycznych lub intelektualnych oraz osoby niedysponujące stosowną wiedzą i doświadczeniem mogą używać tego urządzenia jedynie pod nadzorem innej osoby bądź pod warunkiem uzyskania informacji dotyczących bezpiecznego użytkowania urządzenia i zrozumienia wynikających z tego zagrożeń.
- Dzieci nie mogą bawić się urządzeniem.
- Dzieci nie mogą również czyścić i konserwować urządzenia bez nadzoru.
- Dzieci od 3 do 8 lat mogą umieszczać produkty w urządzeniach chłodniczych i wyjmować je z nich.

Ryzyko wybuchu

- W urządzeniu nie wolno przechowywać substancji wybuchowych, np. pojemników aerozolowych z palnym gazem wytłaczającym.



OSTROŻNIE! Nieprzestrzeganie tych uwag może prowadzić do lekkich lub nieznacznych obrażeń.

Zagrożenie życia w wyniku porażenia prądem

- Przed użyciem należy sprawdzić, czy przewód i wtyczka są suche.
- Urządzenie należy odłączyć od sieci
 - przed każdym czyszczeniem i konserwacją
 - po każdym użyciu

Zagrożenie zdrowia

- Należy sprawdzić, czy wydajność chłodzenia odpowiada wymaganiom związanym z przechowywaną żywnością lub lekami.
- Środki spożywcze mogą być przechowywane tylko w oryginalnych opakowaniach lub odpowiednich pojemnikach.
- Pozostawianie drzwi urządzenia chłodniczego otwartych przez dłuższy czas może spowodować znaczny wzrost temperatury w jego komorach.
- Regularnie czyścić powierzchnie, które mogą mieć kontakt z żywnością i dostępnymi układami odprowadzania wody.
- Jeśli urządzenie pozostaje puste przez dłuższy czas:
 - Wyłączyć urządzenie.
 - Odszronić urządzenie.
 - Wyczyścić i osuszyć urządzenie.
 - Pozostawić otwarte drzwi, aby zapobiec powstawaniu pleśni w urządzeniu.



UWAGA! Niebezpieczeństwo uszkodzenia

- Należy porównać dane dotyczące napięcia na tabliczce znamionowej z danymi dostępnego źródła zasilania.
- Podłączać urządzenie do gniazda wtykowego DC tylko za pomocą przewodu zasilania prądem stałym.
- Wtyczki nie należy nigdy wyciągać z gniazda zapalniczki samochodowej ani gniazdka elektrycznego, pociągając za przewód zasilania.
- Przed podłączeniem do ładowarki należy odłączyć lodówkę i inne urządzenia od akumulatora.
- Wyłączając silnik należy odłączyć urządzenie lub je wyłączyć. W przeciwnym razie akumulator może się rozładować.

- Przenośna lodówka nie nadaje się do transportu substancji żrących lub zawierających rozpuszczalniki!
- Izolacja tego urządzenia chłodniczego zawiera cyklopentan. Znajdujące się w materiale izolacyjnym gazy wymagają specjalnej procedury utylizacyjnej. Nienadające się do dalszej eksploatacji urządzenie chłodnicze należy dostarczyć do specjalistycznego zakładu utylizacyjnego.
- Wewnątrz przenośnej lodówki nie należy używać żadnych urządzeń elektrycznych – z wyjątkiem urządzeń zaleconych przez producenta.
- Nie należy ustawiać urządzenia w pobliżu otwartego ognia i innych źródeł ciepła (ogrzewanie, silne promieniowanie słoneczne, piec gazowy itp.).
- **Niebezpieczeństwo przegrzania!**
Należy zawsze zapewniać minimum 50 mm przestrzeni do wentylacji ze wszystkich czterech stron urządzenia chłodniczego. W przestrzeni tej nie mogą znajdować się żadne przedmioty ograniczające dopływ powietrza do chłodzonych elementów.
Nie umieszczać urządzenia chłodniczego w zamkniętych przestrzeniach ani w miejscach całkowicie lub prawie całkowicie pozbawionych dopływu powietrza.
- Należy uważać, aby nie zakrywać otworów wentylacyjnych.
- Wypełnianie wewnętrznego pojemnika cieczami i lodem jest zabronione.
- Zanurzanie urządzenia w wodzie jest zabronione.
- Urządzenie i przewody należy chronić przed wysoką temperaturą i wilgocią.
- Nie można go wystawiać na deszcz.

3 W zestawie

Pozycja na rys. 1, strona 3	Ilość	Opis
1	1	Przenośne urządzenie chłodnicze
2	1	Przewód przyłączeniowy do gniazda prądu stałego
-	1	Instrukcja obsługi

4 Użytkowanie zgodne z przeznaczeniem

Przenośne urządzenie chłodnicze jest przystosowane do chłodzenia i głębokiego zamrażania żywności.

Przenośne urządzenie chłodnicze jest przystosowane również do zastosowania na łodziach.

Przenośne urządzenie chłodnicze jest przeznaczone do zasilania z gniazda prądu stałego pojazdu, łodzi lub przyczepy kempingowej.

Przenośne urządzenie chłodnicze jest przystosowane do stosowania na campingach.

Niniejszy produkt jest przystosowany wyłącznie do wykorzystywania zgodnie z jego przeznaczeniem oraz zamierzonym zastosowaniem według niniejszej instrukcji.

Niniejsza instrukcja zawiera informacje, które są niezbędne do prawidłowego montażu i/lub obsługi produktu. Nieprawidłowy montaż i/lub niewłaściwa obsługa lub konserwacja powodują niezadowalające rezultaty i mogą prowadzić do uszkodzeń.

Producent nie ponosi żadnej odpowiedzialności za ewentualne obrażenia lub uszkodzenia produktu wynikłe z następujących przyczyn:

- Nieprawidłowy montaż lub podłączenie, w tym zbyt wysokie napięcie
- Niewłaściwa konserwacja lub użycie innych części zamiennych niż oryginalne części zamienne dostarczone przez producenta
- Wprowadzanie zmian w produkcie bez wyraźnej zgody producenta
- Użytkowanie w celach innych niż opisane w niniejszej instrukcji obsługi

Firma Dometic zastrzega sobie prawo do zmiany wyglądu i specyfikacji produktu.

5 Opis działania

Lodówka służy do chłodzenia, utrzymywania w chłodzie i zamrażania produktów. Do chłodzenia wykorzystywany jest bezobsługowy, bezfreonowy, sprężarkowy obieg chłodniczy. Wyjątkowo mocna, bezfreonowa izolacja i wydajna sprężarka zapewniają wyjątkowo szybkie chłodzenie.

Lodówka została zaprojektowana do zastosowań przenośnych.

Lodówka jest przystosowana do pracy przy krótkotrwałych nachyleniach do 30°, np. na łodziach.

5.1 Zakres funkcji

- Trzystopniowy układ monitorowania stanu akumulatora pojazdu, automatycznie wyłączający urządzenie przy niskim napięciu akumulatora
- Ekran wyświetlający temperaturę w °C oraz °F
- Regulacja temperatury: Za pomocą dwóch przycisków co 1°C (2°F)
- Funkcja przyciemniania wyświetlacza z 3 poziomami jasności
- Zintegrowane uchwyty
- Mocowanie za pomocą pasów bezpieczeństwa

5.2 Elementy obsługowe i wskaźniki

Gniazdo przyłączeniowe (rys. **2**, strona 3)

Panel do obsługi (rys. **3**, strona 3)

Pozycja	Opis	Objaśnienie	
1	ON OFF	Poprzez naciśnięcie tego przycisku na jedną do dwóch sekund można włączyć lub wyłączyć lodówkę	
2	POWER „  ”	Wskazanie stanu	
		Dioda LED świeci się na zielono:	Sprężarka jest włączona
		Dioda LED świeci się na pomarańczowo:	Sprężarka jest wyłączona
		Dioda LED miga na pomarańczowo:	Wyświetlacz został automatycznie wyłączony z powodu niskiego napięcia akumulatora
3	ERROR (błąd)	Dioda LED miga na czerwono:	Urządzenie jest włączone, ale nie jest gotowe do pracy
4	–	Wyświetlacz informacyjny	
5	SET (ustawienia)	Przycisk wyboru ustawień – Regulacja temperatury – Przełączanie wyświetlania w stopniach Celsjusza i Fahrenheita – Regulacja czujnika ochrony akumulatora – Ustawianie jasności wyświetlacza	
6	DOWN – (w dół)	Jednorazowe naciśnięcie powoduje zmniejszenie wartości	
7	UP + (do góry)	Jednorazowe naciśnięcie powoduje zwiększenie wartości	

6 Obsługa

6.1 Przed pierwszym użyciem



WSKAZÓWKA

Ze względów higienicznych przed uruchomieniem nowej lodówki należy wyczyścić ją od wewnątrz i z zewnątrz wilgotną szmatką (patrz również rozdz. „Czyszczenie i konserwacja” na stronie 184).

6.2 Oszczędzanie energii

- Wybrać miejsce z dobrą wentylacją, chronione przed promieniami słonecznymi.
- Ciepłe potrawy pozostawić do przestygnięcia przed włożeniem ich do urządzenia chłodniczego w celu utrzymywania ich w niskiej temperaturze.
- Nie otwierać lodówki częściej, niż jest to konieczne.
- Nie pozostawiać otwartych drzwi na dłużej, niż jest to konieczne.
- Jeśli chłodziarka jest wyposażona w koszyk: W celu zapewnienia optymalnego zużycia energii koszyk ustawiać w położeniu, w którym został on dostarczony.
- Regularnie sprawdzać osadzenie uszczelnienia pokrywy.

6.3 Otwieranie i zdejmowanie pokrywy

- ▶ Postępować w zilustrowany sposób (rys. **4**, strona 4).

6.4 Podłączanie lodówki



OSTRZEŻENIE!

- Urządzenie podłączać tylko za pomocą dostarczonego kabla prądu stałego.
- **Nie** modyfikować kabla prądu stałego. Modyfikowanie kabla prądu stałego może spowodować zagrożenie.
- Kabel prądu stałego musi być zawsze zabezpieczony za pomocą bezpiecznika 8 A.



UWAGA! Ryzyko uszkodzenia urządzenia

Przed ładowaniem akumulatora za pomocą szybkiej ładowarki należy odłączyć od niego lodówkę oraz inne odbiorniki energii elektrycznej. Przepięcia mogą uszkodzić elektronikę urządzenia.

- Postępować w zilustrowany sposób (rys. **5**, strona 4).

6.5 Stosowanie pojemnika chłodzącego



UWAGA! Ryzyko przegrzania

Należy zawsze zapewniać dostateczną wentylację, aby umożliwić rozpraszanie wytwarzanego podczas pracy ciepła. Nie zakrywać otworów wentylacyjnych. Dbać o odpowiednią odległość urządzenia od ścian lub przedmiotów, aby zapewnić wystarczającą cyrkulację powietrza.



UWAGA! Ryzyko spowodowane zbyt niską temperaturą

Należy uważać, aby w lodówce znajdowały się wyłącznie produkty, które mogą być chłodzone do wybranej temperatury.

- Zamykanie lodówki: rys. **6** 1, strona 5
- Włączanie lodówki: rys. **7**, strona 5
- Wyłączanie lodówki: rys. **8**, strona 6

6.6 Mocowanie lodówki na czas transportu

Na czas transportu w samochodzie lodówkę można unieruchomić poprzez zamocowanie jej za pomocą pasów bezpieczeństwa lub pasów do mocowania bagażu.



OSTRZEŻENIE!

Upewnić się, że lodówka jest prawidłowo zamocowana. W przeciwnym razie może dojść do jej przesunięcia się i poważnych obrażeń u pasażerów w przypadku ostrego hamowania.

Mocowanie za pomocą pasów bezpieczeństwa

- Postępować w zilustrowany sposób (rys. **9**, strona 7).

Mocowanie za pomocą pasów do mocowania bagażu

- Postępować w zilustrowany sposób (rys. **10**, strona 8).

6.7 wybór jednostki temperatury

- Postępować w zilustrowany sposób (rys. **11**, strona 8).

6.8 Ustawianie temperatury

► Postępować w zilustrowany sposób (rys. 12, strona 8).

6.9 Ustawianie jasności wyświetlacza

► Postępować w zilustrowany sposób (rys. 13, strona 9).



WSKAZÓWKA

- Fabrycznie jasność wyświetlacza ustawiona jest na d0 (domyślna jasność).
- W przypadku wystąpienia błędu jasność jest automatycznie z powrotem przełączana na ustawienie d0 (domyślne). Po rozwiązaniu problemu ponownie aktywowana jest ustawiona jasność.

6.10 Korzystanie z układu monitorowania stanu akumulatora

Jeżeli lodówka jest używana przy wyłączonym zapłonie w pojeździe, automatycznie wyłącza się ona, gdy napięcie spadnie poniżej ustawionej wartości. Lodówka włącza się ponownie po naładowaniu akumulatora i osiągnięciu napięcia ponownego włączenia.



UWAGA! Ryzyko uszkodzenia

Jeśli urządzenie zostanie wyłączone przez układ monitorowania stanu akumulatora, oznacza to, że akumulator nie jest już w pełni naładowany. Należy wówczas unikać wielokrotnego uruchamiania rozrusznika i używania odbiorników energii elektrycznej bez dłuższych faz ładowania. Należy pamiętać o ponownym naładowaniu akumulatora.

W trybie „HIGH” czujnik ochrony akumulatora reaguje szybciej niż na poziomach „LOW” i „MED” (patrz poniższa tabela).

Tryb układu monitorowania stanu akumulatora	LOW	MED	HIGH
Napięcie wyłączenia dla zasilania 12 V	10,1 V	11,4 V	11,8 V
Napięcie ponownego włączenia dla zasilania 12 V	11,1 V	12,2 V	12,6 V

Tryb układu monitorowania stanu akumulatora	LOW	MED	HIGH
Napięcie wyłączenia dla zasilania 24 V	21,5 V	24,1 V	24,6 V
Napięcie ponownego włączenia dla zasilania 24 V	23,0 V	25,3 V	26,2 V



WSKAZÓWKA

Jeżeli lodówka jest zasilana z akumulatora rozruchowego, należy wybrać tryb układu monitorowania stanu akumulatora „HIGH”. Jeżeli lodówka jest podłączona do akumulatora pokładowego, wystarczający jest tryb układu monitorowania stanu akumulatora „LOW”.

W przypadku zasilania lodówki z sieci prądu przemiennego, czujnik ochrony akumulatora należy ustawić na „LOW”.

Ustawianie trybu czujnika ochrony akumulatora

- Postępować w zilustrowany sposób (rys. 14, strona 10).

6.11 Odszranianie lodówki

Wilgoć może się osadzać na parowniku lub wewnątrz lodówki w postaci szronu. Powoduje to zmniejszenie wydajności chłodzenia. Należy wówczas w odpowiednim czasie odszronić urządzenie.



UWAGA! Ryzyko uszkodzenia urządzenia

Do usuwania warstw lodu lub oddzielania przymarzniętej żywności nigdy nie używać twardych lub ostro zakończonych narzędzi.

Aby odszronić lodówkę, należy postępować w następujący sposób:

- Opróżnić lodówkę.
- W razie potrzeby umieścić zawartość w innym urządzeniu chłodniczym w celu utrzymania jej w odpowiedniej temperaturze.
- Wyłączyć urządzenie.
- Pozostawić otwartą pokrywę.
- Zetrzeć wodę z roztopionego lodu.

6.12 Wymiana bezpiecznika wtyku (12/24 V)

- ▶ Zastąpić wadliwy bezpiecznik nowym bezpiecznikiem tego samego typu i o takich samych parametrach.
- ▶ Postępować w zilustrowany sposób (rys. **15**, strona 11).



WSKAZÓWKA – wewnętrzny bezpiecznik prądu stałego

W urządzeniu znajduje się dodatkowy bezpiecznik prądu stałego (DC) (standardowy samochodowy bezpiecznik płaski, 10 A). Bezpiecznik ten może zostać wymieniony tylko w autoryzowanym zakładzie serwisowym.

6.13 Wymiana płytki drukowanej oświetlenia



UWAGA! Niebezpieczeństwo uszkodzenia

Aby uniknąć niebezpieczeństwa, wymianę lampki zlecać wyłącznie producentowi, przedstawicielowi serwisu lub odpowiednio wykwalifikowanej osobie.

7 Czyszczenie i konserwacja



UWAGA! Niebezpieczeństwo uszkodzenia!

- Przenośnej lodówki nie wolno nigdy czyścić pod bieżącą wodą ani zamaczać w wodzie.
 - Do czyszczenia nie należy używać agresywnych środków czyszczących ani twardych przedmiotów, gdyż mogą uszkodzić lodówkę.
- ▶ Obudowę należy czyścić od czasu do czasu wilgotną ściereczką od wewnątrz i na zewnątrz.
 - ▶ Należy upewnić się, że otwory wentylacyjne urządzenia nie są zabrudzone ani zakurzone, aby możliwe było odprowadzanie ciepła podczas pracy urządzenia, co pozwoli uniknąć uszkodzenia urządzenia.

8 Usuwanie usterek

Usterka	Możliwa przyczyna	Proponowane rozwiązanie
Podczas zasilania z gniazda prądu stałego DC: Urządzenie nie działa, nie świeci się dioda LED.	Brak napięcia w gnieździe zasilania prądem stałym w pojeździe.	W większości pojazdów konieczne jest włączenie zapłonu, aby w gnieździe prądu stałego obecne było napięcie.
Urządzenie nie chłodzi (wtyczka jest włożona, świeci się dioda LED „POWER”).	Uszkodzona sprężarka.	Naprawę może wykonać tylko odpowiedni zakład serwisowy.
Urządzenie nie chłodzi (wtyczka jest włożona, miga dioda LED „ERROR”).	Napięcie akumulatora jest niewystarczające.	Sprawdzić akumulator i w razie potrzeby naładować go.
Podczas zasilania z gniazda prądu stałego DC: Zapłon jest włączony, urządzenie nie działa, nie świeci się dioda LED.	Gniazdo prądu stałego jest zabrudzone. Unie-możliwia to prawidłowe przewodzenie prądu w złączu.	Gdy wtyczka w gnieździe prądu stałego jest zbyt ciepła, należy oczyścić gniazdo. Innym powodem może być nieprawidłowo zmontowana wtyczka.
Odłączyć wtyk od gniazda i wykonać następujące kontrole.	Bezpiecznik gniazda 12/24 V jest przepalony.	Wymienić bezpiecznik we wtyku 12 V, patrz rozdz. „Wymiana bezpiecznika wtyku (12/24 V)” na stronie 184.
	Bezpiecznik pojazdu przepalił się.	Wymienić bezpiecznik gniazda 12/24 V pojazdu (zwykle 15 A). Patrz instrukcja obsługi pojazdu.
Dioda LED „ERROR” miga dłużej niż 2 min w następujący sposób: 3 mignięcia, przerwa, 3 mignięcia, przerwa itd.	Wadliwe urządzenie	Naprawę może wykonać tylko odpowiedni zakład serwisowy.

9 Gwarancja

Obowiązuje ustawowy okres gwarancji. Jeśli produkt jest uszkodzony, należy zgłosić się do partnera serwisowego w danym kraju (patrz dometic.com/dealer).

W celu naprawy lub rozpatrzenia gwarancji konieczne jest przesłanie:

- kopii rachunku z datą zakupu,
- informacji o przyczynie reklamacji lub opisu wady.

10 Utylizacja

- ▶ Opakowanie należy wyrzucić do odpowiedniego pojemnika na śmieci do recyklingu.



Jeżeli produkt nie będzie dłużej eksploatowany, koniecznie dowiedz się w najbliższym zakładzie recyklingu lub w specjalistycznym sklepie, jakie są aktualnie obowiązujące przepisy dotyczące utylizacji.

11 Dane techniczne

	CDF236
Pojemność całkowita:	31 l
Napięcie:	12/24 V $\overline{=}$
Prąd znamionowy	
12 V $\overline{=}$:	7,0 A
24 V $\overline{=}$:	3,5 A
Pobór mocy	40 W
Zakres temperatur chłodzenia:	-15°C do +10°C
Klasa klimatyczna:	N
Temperatura otoczenia podczas eksploatacji:	+16°C do +32°C
Ilość czynnika chłodniczego:	42 g
Ekwiwalent CO ₂ :	0,060 t
Potencjał tworzenia efektu cieplarnianego (GWP):	1430
Wymiary (szer. x wys. x gł.) w mm:	564 x 340 x 398
Masa:	10,5 kg
Zgodność:	



WSKAZÓWKA

Przy temperaturach otoczenia powyżej 32°C (90°F) nie można osiągnąć minimalnej temperatury.

Obieg chłodzenia zawiera R134a.

Zawiera fluorowane gazy cieplarniane

Hermetycznie zamknięte urządzenie

Dôkladne si prečítajte tento návod a dodržiavajte všetky pokyny, usmernenia a varovania uvedené v tomto návode k výrobku, aby bolo zaručené, že výrobok bude vždy správne nainštalovaný, používaný a udržiavaný. Tento návod MUSÍ zostať priložený k výrobku.

Používaním tohto výrobku týmto potvrdzujete, že ste si dôkladne prečítali všetky pokyny, usmernenia a varovania a že rozumiete a súhlasíte s dodržiavaním všetkých uvedených podmienok. Súhlasíte, že tento výrobok budete používať iba v súlade s určeným použitím a v súlade s pokynmi, usmerneniami a varovaniami uvedenými v tomto návode k výrobku, ako aj v súlade so všetkými platnými zákonmi a nariadeniami. V prípade, že si neprečítate a nebudete sa riadiť pokynmi a varovaniami uvedenými v tomto návode, môže mať za následok vaše poranenie alebo poranenie iných osôb, poškodenie vášho výrobku alebo poškodenie majetku v jeho blízkosti. Tento návod na obsluhu výrobku vrátane pokynov, usmernení a varovaní, a súvisiaca dokumentácia môže podliehať zmenám a aktualizáciám. Najaktuálnejšie informácie o výrobku nájdete na adrese dometic.com.

Obsah

1	Vysvetlenie symbolov	188
2	Bezpečnostné pokyny	189
3	Rozsah dodávky	191
4	Používanie v súlade s určením	191
5	Opis činnosti	192
6	Obsluha	193
7	Čistenie a údržba	198
8	Odstraňovanie porúch	198
9	Záruka	199
10	Likvidácia	199
11	Technické údaje	200

1 Vysvetlenie symbolov



VÝSTRAHA!

Bezpečnostné upozornenie na nebezpečnú situáciu, ktorá môže viesť k usmrtieniu alebo ťažkému poraneniu, ak sa jej nezabráni.



UPOZORNENIE!

Bezpečnostné upozornenie na nebezpečnú situáciu, ktorá môže viesť k ľahkému alebo stredne ťažkému usmrtieniu alebo ťažkému poraneniu, ak sa jej nezabráni.



POZOR!

Upozornenie na situáciu, ktorá môže viesť k materiálnym škodám, ak sa jej nezabráni.



POZNÁMKA

Doplňujúce informácie týkajúce sa obsluhy produktu.

2 Bezpečnostné pokyny



VÝSTRAHA! Nedodržanie týchto varovaní môže mať za následok smrť alebo vážne poranenie.

Nebezpečenstvo ohrozenia života zásahom elektrického prúdu

- Ak zariadenie vykazuje očividné poškodenia, nesmiete ho uviesť do prevádzky.
- Ak je napájací kábel tohto chladiaceho zariadenia poškodený, musí sa vymeniť, aby sa zabránilo bezpečnostným rizikám.
- Opravy tohoto zariadenia smú robiť len odborníci. Neodbornými opravami môžu vzniknúť značné nebezpečenstvá.

Nebezpečenstvo požiaru

- Pri umiestňovaní zariadenia sa ubezpečte, že napájací kábel nie je zachytený alebo poškodený.
- Neumiestňuje žiadne viacnásobné prenosné zásuvky alebo prenosné napájacie adaptéry na zadnú stranu zariadenia.

Ohrozenie zdravia

- Toto zariadenie smú používať deti od 8 rokov a osoby so zníženými psychickými, zmyslovými alebo mentálnymi schopnosťami a vedomosťami, keď sú pod dozorom alebo keď boli poučené o bezpečnom používaní zariadenia a chápu, aké riziká z toho vyplývajú.
- Deti sa nesmú hrať so zariadením.
- Čistenie a bežnú údržbu nesmú deti vykonávať bez dozoru.
- Deti vo veku od 3 do 8 rokov smú vkladať potraviny do chladiacich zariadení a tiež ich z nich vyberať.

Nebezpečenstvo výbuchu

- V prístroji neuskladňujte látky, pri ktorých hrozí nebezpečenstvo výbuchu, napr. sprejové nádoby s hnacím plynom.



UPOZORNENIE! Nedodržanie týchto upozornení môže mať za následok drobné alebo stredne ťažké poranenie.

Nebezpečenstvo ohrozenia života zásahom elektrického prúdu

- Pred uvedením do prevádzky dbajte, aby boli prívod a zástrčka suché.

- Odpojte zariadenie z el. siete
 - pred každým čistením a ošetrovaním
 - po každom použití

Ohrozenie zdravia

- Skontrolujte, či chladiaci výkon zariadenia zodpovedá požiadavkám potravín alebo liekov, ktoré chcete chladit'.
- Potraviny sa smú uskladnit' len v originálnom balení alebo vo vhodných nádobách.
- Otvorenie chladiaceho zariadenia na dlhšiu dobu môže spôsobiť výrazné zvýšenie teploty v priehradkách spotrebiča.
- Pravidelne čistte povrchy, ktoré môžu prísť do kontaktu s potravinami a prístupnými systémami na odvádzanie kondenzátu.
- Ak je zariadenie dlhšiu dobu prázdne a nepoužíva sa:
 - Zariadenie vypnite.
 - Zariadenie odmrazte.
 - Zariadenie vyčistte a vysušte.
 - Nechajte otvorené dvere, aby ste zabránili tvorbe plesní.



POZOR! Nebezpečenstvo poškodenia

- Porovnajete údaj o napätí na typovom štítku s prívodom el. energie, ktorý máte k dispozícii.
- Vo vozidle pripájajte zariadenie len s pripojovacím káblom pre jednosmerný prúd na zásuvku jednosmerného prúdu.
- Nikdy nevyt'ahujte zástrčku zo zásuvky za pripojovací kábel.
- Odpojte vaše chladiace zariadenie a ostatné spotrebiče od batérie skôr než pripojíte rýchlonabíjačku.
- Rozpojte spojenie alebo vypnite chladiace zariadenie, keď vypnete motor. V opačnom prípade sa môže vybit' batéria.
- Chladiace zariadenie nie je vhodné na prepravu dráždivých alebo rozpúšť'adlá obsahujúcich látok.
- Toto chladiace zariadenie obsahuje v izolácii horľavý cyklopentan. Plyny v izolačných materiáloch vyžadujú špeciálnu metódu na likvidáciu. Chladiace zariadenie na konci životnosti odovzdajte k riadnej likvidácii.
- Nepoužívajte žiadne elektrické prístroje vo vnútri chladiaceho zariadenia, okrem prístrojov, ktoré sú na to doporučené výrobcom zariadenia.
- Nepostavte zariadenie v blízkosti otvoreného ohňa alebo iných zdrojov tepla (kúrenie, slnečné žiarenie, plynové kachle atď.).

- **Nebezpečenstvo prehriatia!**
Ubezpečte sa, že po celú dobu je na všetkých štyroch stranách chladiaceho zariadenia minimálne 50 mm voľného priestoru na vetranie. Neblokujte vetrací priestor žiadnymi predmetmi, ktoré by mohli prekážať prúdeniu vzduchu k chladiacim súčiastkam. Neumiestňujte chladiace zariadenie do uzavretých priehradiek alebo priestorov bez prúdenia alebo s minimálnym prúdením vzduchu.
- Dbajte, aby nedošlo k zakrytiu vetracích otvorov.
- Do vnútornej nádoby nedávajte žiadne kvapaliny alebo ľad.
- Nikdy neponorte zariadenie do vody.
- Chráňte zariadenie a káble pred horúčavou a vlhkom.
- Zariadenie sa nesmie vystaviť dažďu.

3 Rozsah dodávky

Položka na obr. 1, strane 3	Počet	Opis
1	1	Mobilný chladiaci spotrebič
2	1	Pripájací kábel pre prípojku s jednosmerným prúdom
-	1	Návod na obsluhu

4 Používanie v súlade s určením

Mobilný chladiaci spotrebič je vhodný na chladenie a hlboké mrazenie potravín.

Mobilný chladiaci spotrebič je tiež vhodný na prevádzku v člnoch.

Mobilný chladiaci spotrebič je skonštruovaný na pripojenie k zásuvke na jednosmerný prúd vozidla, člnu alebo karavanu.

Mobilný chladiaci spotrebič je vhodný na kempingové účely.

Tento výrobok je vhodný iba na použitie na určený účel a použitie v súlade s týmto návodom.

Tento návod obsahuje informácie, ktoré sú nevyhnutné pre správnu inštaláciu a/alebo obsluhu výrobku. Chybná inštalácia a/alebo nesprávna obsluha či údržba bude mať za následok neuspokojivý výkon a možnú poruchu.

Výrobca nenesie žiadnu zodpovednosť za akékoľvek poranenia či škody na výrobku spôsobené:

- nesprávnou montážou alebo pripojením vrátane nadmerného napätia
- nesprávnou údržbou alebo použitím iných ako originálnych náhradných dielov poskytnutých výrobcom
- Zmeny produktu bez výslovného povolenia výrobcu
- Použitie na iné účely než na účely opísané v návode

Firma Dometic si vyhradzuje právo na zmenu vzhľadu a technických parametrov výrobku.

5 Opis činnosti

Chladiaci box môže schladiť potraviny, udržiavať ich v chlade, ako aj ich hlboko zmraziť. Chladenie sa uskutočňuje prostredníctvom bezúdržbového chladiaceho okruhu bez freónu s kompresorom. Extra silná izolácia bez obsahu freónu a výkonný kompresor zaručujú mimoriadne rýchle chladenie.

Chladiaci box je určený na mobilné použitie.

Chladiaci box vydrží krátkodobý náklon 30°, napríklad na člnoch.

5.1 Rozsah funkcií

- Trojstupňový indikátor batérie na ochranu batérie vozidla automaticky vypne batériu pri nízkom napätí
- Displej so zobrazením teploty v °C a °F
- Nastavenie teploty: Dvomi tlačidlami v krokoch po 1 °C (a 2 °F)
- Funkcia stmavenia displeja s 3 úrovňami jasu
- Integrované rukoväti
- Uchytenie s bezpečnostným pásom

5.2 Ovládacie a indikačné prvky

Zásuvková prípojka (obr. **2**, strane 3)

Ovládací panel (obr. **3**, strane 3)

Položka	Opis	Vysvetlenie
1	ON OFF	Zapne a vypne chladiaci box, keď sa tlačidlo podrží stlačené jednu až dve sekundy
2	POWER „  “	Indikácia stavu
		LED svieti zeleno: Kompresor je zapnutý
		LED svieti oranžovo: Kompresor je vypnutý
		LED bliká oranžovo: Displej sa pri nízkom napätí batérie automaticky vypne
3	ERROR	LED bliká červeno: Zapnuté zariadenie nie je pripravené na prevádzku
4	–	Displej, zobrazuje hodnoty
5	SET	Zvolí režim zadávania – Nastavenie teploty – Zobrazenie stupňov Celzia alebo Fahrenheita – Nastavenie indikátor batérie – Nastavenie jasú displeja
6	DOWN –	Jedno stlačenie zníži hodnotu zadania
7	UP +	Jedno stlačenie zvýši hodnotu zadania

6 Obsluha

6.1 Pred prvým použitím



POZNÁMKA

Pred uvedením chladiaceho boxu do prevádzky by ste ho z hygienických dôvodov mali vyčistiť zvonku a zvnútra vlhkou handričkou (pozri tiež kap. „Čistenie a údržba“ na strane 198).

6.2 Úspora energie

- Vyberte si dobre odvetrané miesto, ktoré je chránené pred priamym slnečným svetlom.
- Teplé jedlá nechajte pred vložením do chladiaceho zariadenia najprv vychladnúť.
- Chladiace zariadenie neotvárajte častejšie, ako je to potrebné.
- Chladiace zariadenie nenechávajte otvorené dlhšie, ako je nevyhnutné.
- Ak chladiaci box disponuje košom: Pre optimálnu spotrebu energie umiestnite kôš podľa jeho umiestnenia pri dodaní.
- Pravidelne kontrolujte, či tesnenie veka stále pevne drží.

6.3 Otvorenie alebo demontáž veka

- Postupujte podľa obrázka (obr. **4**, strane 4).

6.4 Pripojenie chladiaceho boxu



VÝSTRAHA!

- Zariadenie pripájajte len pomocou dodaného kábla na jednosmerný prúd.
- **Neupravujte** kábel na jednosmerný prúd. Úprava kábla na jednosmerný prúd môže spôsobiť bezpečnostné riziká.
- Kábel na jednosmerný prúd musí byť vždy chránený 8 A poistkou.



POZOR! Nebezpečenstvo poškodenia zariadenia

Pred pripojením batérie k rýchlonabíjačke odpojte chladiaci box a iné spotrebiče od batérie. Prepätie môže poškodiť elektroniku zariadenia.

- Postupujte podľa obrázka (obr. **5**, strane 4).

6.5 Použitie chladiaceho boxu



POZOR! Nebezpečenstvo prehriatia

Zabezpečte po celú dobu dostatočné vetranie, aby teplo vytvárané počas prevádzky mohlo byť odvádzané. Dbajte na to, aby vetracie otvory neboli zakryté. Zabezpečte, aby zariadenie bolo v dostatočnej vzdialenosti od stien alebo predmetov, takže bude zaručená cirkulácia vzduchu.



POZOR! Nebezpečenstvo následkom príliš nízkej teploty

Dbajte na to, aby sa v chladiacom boxe nachádzali len produkty, ktoré sa môžu chladiť na zvolenú teplotu.

- Zaistenie chladiaceho boxu: obr. **6**, strane 5
- Zapnutie chladiaceho boxu: obr. **7**, strane 5
- Vypnutie chladiaceho boxu: obr. **8**, strane 6

6.6 Upevnenie chladiaceho boxu počas prepravy

Pri preprave chladiaceho boxu vo vozidle ho môžete upevniť s bezpečnostným pásom alebo upínačmi batožiny, tak aby zostal vo svojej polohe.



VÝSTRAHA!

Postarajte sa, aby chladiaci box bol správne upevnený. V opačnom prípade sa pri tvrdom náraze môže vymrštiť a vážne zraniť pasažierov.

Zaistenie s bezpečnostným pásom

- ▶ Postupujte podľa obrázka (obr. **9**, strane 7).

Zaistenie s upínačmi batožiny

- ▶ Postupujte podľa obrázka (obr. **10**, strane 8).

6.7 Výber jednotky teploty

- ▶ Postupujte podľa obrázka (obr. **11**, strane 8).

6.8 Nastavenie teploty

- ▶ Postupujte podľa obrázka (obr. **12**, strane 8).

6.9 Nastavenie jas displeja

- ▶ Postupujte podľa obrázka (obr. **13**, strane 9).



POZNÁMKA

- Výrobné nastavenie jas displeja je d0 (štandardný).
- Ak sa vyskytne porucha, jas sa automaticky prestaví na jas d0 (štandardný). Po odstránení poruchy sa jas displeja obnoví na pôvodný jas.

6.10 Použitie indikátora batérie

Ak sa chladiaci box používa pri vypnutom zapalovaní vozidla, samočinne sa vypne hneď, ako napájacie napätie klesne pod nastavenú hodnotu. Chladiaci box sa znova zapne hneď, ako sa nabitím batérie dosiahne znovuzapínacie napätie.



POZOR! Nebezpečenstvo poškodenia

Pri vypnutí indikátorom batérie už batéria nemá svoju plnú kapacitu nabíť. Vyvarujte sa opakovaného spúšťania alebo prevádzkovania elektrických spotrebičov bez dlhších nabíjajúcich fáz. Postarajte sa, aby sa batéria opäť nabila.

V režime „HIGH“ reaguje indikátor batérie rýchlejšie ako v stupňoch „LOW“ a „MED“ (pozri nasledovnú tabuľku).

Režim s indikátorom batérie	LOW	MED	HIGH
Vypínacie napätie pri 12 V	10,1 V	11,4 V	11,8 V
Znovuzapínacie napätie pri 12 V	11,1 V	12,2 V	12,6 V
Vypínacie napätie pri 24 V	21,5 V	24,1 V	24,6 V
Znovuzapínacie napätie pri 24 V	23,0 V	25,3 V	26,2 V



POZNÁMKA

Keď je chladiaci box napájaný štartovacou batériou, zvolte režim s indikátorom batérie „HIGH“. Keď je chladiaci box pripojený k napájacej batérii, stačí režim s indikátorom batérie „LOW“.

Keď chcete chladiaci box napájať zo siete striedavého napätia, nastavte indikátor batérie na „LOW“.

Nastavenie režimu snímača stavu batérie

- Postupujte podľa obrázka (obr. 14, strane 10).

6.11 Odmrazenie chladiaceho boxu

Vlhkosť vzduchu môžu vo vnútri chladiaceho zariadenia alebo na výparníku vytvárať námrazu. Tým sa znižuje chladiaci výkon. Zariadenie včas odmrázte, aby ste tomu zabránili.



POZOR! Nebezpečenstvo poškodenia zariadenia

Na odstránenie vrstvy námrazy alebo uvoľnenie primrznutých predmetov nepoužívajte tvrdé alebo špicaté nástroje.

Pri odmrávaní chladiaceho boxu postupujte nasledovne:

- ▶ Vyberte obsah chladiaceho zariadenia.
- ▶ V prípade potreby ho uskladnite v inom chladiacom zariadení, aby zostal chladený.
- ▶ Vypnite zariadenie.
- ▶ Veko nechajte otvorené.
- ▶ Utrite rozmrazenú vodu.

6.12 Výmena zástrčkovej poistky (12/24 V)

- ▶ Vymeňte chybnú poistku za novú poistku rovnakého typu a s rovnakou hodnotou.
- ▶ Postupujte podľa obrázka (obr. **15**, strane 11).



POZNÁMKA – Interná poistka jednosmerného prúdu

Vo vnútri zariadenia sa nachádza prídavná poistka jednosmerného prúdu (štandardná automobilová nožová poistka, 10 A). Túto poistku smie vymieňať len autorizované servisné stredisko.

6.13 Výmena dosky svetelných vodičov



POZOR! Nebezpečenstvo poškodenia

Kontrolku smie vymeniť len výrobca, servisný technik alebo osoba s podobnou kvalifikáciou, aby sa zabránilo nebezpečenstvu.

7 Čistenie a údržba



POZOR! Nebezpečenstvo poškodenia!

- Nikdy nečistíte chladiace zariadenie pod tečúcou vodou alebo dokonca v preplachovacej vode.
- Nepoužívajte na čistenie žiadne ostré alebo tvrdé predmety, lebo tieto by mohli chladiace zariadenie poškodiť.

- ▶ Príležitostne vyčistíte zariadenie zvnútra aj zvonku s vlhkou utierkou.
- ▶ Zabezpečte, aby vetracie a odvzdušňovacie otvory prístroja boli bez prachu a nečistôt, aby sa teplo vznikajúce pri prevádzke mohlo odvádzať a aby sa prístroj nepoškodil.

8 Odstraňovanie porúch

Porucha	Možná príčina	Návrh riešenia
Pri prevádzke v zásuvke na jednosmerný prúd. Zariadenie nefunguje, LED nesvieti.	Na zásuvke s jednosmerným prúdom vo vozidle nie je žiadne napätie.	Vo väčšine vozidiel sa musí zapnúť zapalovanie, aby mala zásuvka s jednosmerným prúdom napätie.
Zariadenie nechladí (konektor je zasunutý, LED „POWER“ svieti).	Kompresor je chybný.	Opravu môže vykonať iba autorizovaný zákaznícky servis.
Box nechladí (konektor je zasunutý, LED „ERROR“ bliká).	Napätie batérie nie je dostatočné.	Skontrolujte batériu a v prípade potreby ju nabite.

Porucha	Možná príčina	Návrh riešenia
Pri prevádzke v zásuvke na jednosmerný prúd. Zapaľovanie je zapnuté, prístroj nefunguje a LED nesvieti. Zástrčku okamžite vytiahnite zo zásuvky a vykonajte nasledujúce kontroly.	Objímka konektora s jednosmerným prúdom je znečistená. To má za následok zlý elektrický kontakt.	Keď sa konektor chladiaceho boxu v zásuvke s jednosmerným prúdom veľmi zohreje, musí sa buď vyčistiť objímka zásuvky s jednosmerným prúdom alebo konektor pravdepodobne nie je správne zostavený.
	Poistka 12/24 V konektora je prepálená.	Vymeňte poistku v 12 V konektore, pozri kap. „Výmena zástrčkovej poistky (12/24 V)” na strane 197.
	Poistka vozidla je prehozená.	Vymeňte poistku 12/24 V zásuvky vozidla (bežne 15 A). Pozrite si návod na obsluhu vášho vozidla.
LED „ERROR“ bliká dlhšie ako 2 min. nasledovne: 3 bliknutia, prestávka, 3 bliknutia, prestávka, ...	Prístroj je chybný.	Opravu môže vykonať iba autorizovaný zákaznícky servis.

9 Záruka

Platí zákonom stanovená záručná lehota. Ak by bol výrobok chybný, obráťte sa na pobočku vo vašej krajine (pozri dometic.com/dealer) alebo na vášho špecializovaného predajcu.

Ak žiadate o vybavenie opravy alebo nárokov vyplývajúcich zo záruky, musíte priložiť nasledovné podklady:

- kópiu faktúry s dátumom kúpy,
- dôvod reklamácie alebo opis chyby.

10 Likvidácia

- Obalový materiál podľa možnosti odovzdajte do príslušného odpadu na recykláciu.



Keď výrobok definitívne vyradíte z prevádzky, informujte sa v najbližšom recyklačnom stredisku alebo u vášho špecializovaného predajcu o príslušných predpisoch týkajúcich sa likvidácie.

11 Technické údaje

	CDF2 36
Celkový objem:	31 l
Napätie:	12/24 V $\overline{=}$
Menovitý prúd	
12 V $\overline{=}$:	7,0 A
24 V $\overline{=}$:	3,5 A
Príkonnosť:	40 W
Chladiaci výkon:	-15 °C až +10 °C
Klimatická trieda:	N
Použitie pri určenej teplote okolia:	+16 °C až +32 °C
Množstvo chladiaceho prostriedku:	42 g
Ekvivalent CO ₂ :	0,060 t
Potenciál globálneho otepľovania (GWP):	1430
Rozmery (Š × V × H) v mm:	564 × 340 × 398
Hmotnosť:	10,5 kg
Zhoda:	



POZNÁMKA

Ak je teplota okolia vyššia ako 32 °C (90 °F), minimálnu teplotu nie je možné dosiahnuť.

Chladiaci okruh obsahuje R134a.

Obsahuje fluórované skleníkové plyny

Hermeticky uzavreté zariadenie

Pečlivě si prosím přečtěte a dodržujte všechny pokyny, směrnice a varování obsažené v tomto návodu k výrobku, abyste měli jistotu, že výrobek budete vždy správně instalovat, používat a udržovat. Tyto pokyny MUSÍ být uchovávány v blízkosti výrobku.

Používáním výrobku tímto potvrzujete, že jste si pečlivě přečetli všechny pokyny, směrnice a varování a že rozumíte podmínkám uvedeným v tomto dokumentu a souhlasíte s nimi. Souhlasíte s používáním tohoto výrobku pouze k určenému účelu a použití a v souladu s pokyny, směrnicemi a varováními uvedenými v tomto návodu k výrobku a v souladu se všemi příslušnými zákony a předpisy. Pokud si nepřečtete a nebudete dodržovat zde uvedené pokyny a varování, může to vést ke zranění vás i ostatních, poškození vašeho výrobku nebo poškození jiného majetku v okolí. Tento návod k výrobku, včetně pokynů, směrnic a varování a související dokumentace může být předmětem změn a aktualizací. Aktuální informace o výrobku naleznete na stránkách dometic.com.

Obsah

1	Vysvětlivky symbolů	201
2	Bezpečnostní pokyny	202
3	Obsah dodávky	204
4	Použití v souladu s účelem	204
5	Popis funkce	205
6	Obsluha	206
7	Čištění a péče	211
8	Odstraňování poruch a závad	211
9	Odpovědnost za vady	212
10	Likvidace	212
11	Technické údaje	213

1 Vysvětlivky symbolů



VÝSTRAHA!

Bezpečnostní upozornění na nebezpečnou situaci, která může vést k úmrtí nebo těžkému poranění osob, pokud se jí nevyhnete.



UPOZORNĚNÍ!

Bezpečnostní upozornění na nebezpečnou situaci, která může vést k lehkému nebo středně těžkému poranění osob, pokud se jí nevyhnete.



POZOR!

Upozornění na situaci, která může vést k poškození majetku, pokud se jí nevyhnete.

**POZNÁMKA**

Doplňující informace týkající se obsluhy výrobku.

2 Bezpečnostní pokyny



VÝSTRAHA! Nedodržení těchto varování by mohlo mít za následek smrt nebo vážné zranění.

Ohrožení života elektrickým proudem

- V případě, že je přístroj viditelně poškozen, nesmíte jej používat.
- Pokud je přívodní kabel tohoto chladicího přístroje poškozen, musí být vyměněn, aby nevzniklo nebezpečí.
- Opravy tohoto přístroje smí provádět pouze odborníci. Nesprávně provedené opravy mohou způsobit značné škody.

Nebezpečí požáru

- Při umístění přístroje nesmí být zachycen nebo poškozen přívodní kabel.
- Za přístrojem neumísťujte vícenásobné přenosné zásuvky nebo přenosné napájecí zdroje.

Nebezpečí ohrožení zdraví

- Tento přístroj mohou používat děti od 8 let a osoby se sníženými fyzickými, smyslovými nebo duševními schopnostmi nebo s nedostatečnými zkušenostmi a znalostmi, pokud jsou pod dohledem nebo obdržely pokyny týkající se používání přístroje bezpečným způsobem a porozuměly souvisejícím nebezpečím.
- Děti si s přístrojem nesmí hrát.
- Čištění a užitvatelem prováděnou údržbu nesmějí provádět děti bez dozoru.
- Děti ve věku 3 až 8 let smí chladicí přístroj nakládat a vykládat.

Nebezpečí výbuchu

- Neskladujte v přístroji výbušné látky, jako např. spreje s hořlavým hnacím plynem.



UPOZORNĚNÍ! Nedodržení těchto upozornění by mohlo mít za následek lehké nebo střední zranění.

Ohrožení života elektrickým proudem

- Před uvedením do provozu zkontrolujte, zda jsou přívodní kabel a zástrčka suché.

- Přístroj odpojte od sítě:
 - Před každým čištěním a údržbou
 - Po každém použití

Nebezpečí ohrožení zdraví

- Zkontrolujte, zda chladicí výkon přístroje odpovídá požadavkům potravin nebo léčiv, které chcete skladovat.
- Skladujte potraviny pouze v originálním balení nebo ve vhodných nádobách.
- Otevření chladicího přístroje na delší dobu může způsobit značné zvýšení teploty v přihrádkách přístroje.
- Pravidelně čistěte povrchy, které se mohou dostat do kontaktu s potravinami a přístupnými odtokovými systémy.
- Pokud je přístroj delší dobu nečinný:
 - Vypněte přístroj.
 - Odmrazte přístroj.
 - Vyčistěte a osušte přístroj.
 - Dvířka udržujte otevřená, aby se zabránilo tvorbě plísně uvnitř přístroje.



POZOR! Nebezpečí poškození

- Porovnejte údaj o napětí na typovém štítku se stávajícím zdrojem napájení.
- Připojujte přístroj přívodním kabelem stejnosměrného napájení pouze k palubní zásuvce se stejnosměrným proudem ve vozidle.
- Nikdy nevytahujte zástrčku ze zásuvky tahem za přívodní kabel.
- Odpojte chladničku a jiné spotřebiče od baterie dříve, než je připojíte k rychlonabíječce.
- Po vypnutí motoru přerušte spojení nebo vypněte chladničku. V opačném případě může dojít k vybití baterie.
- Chladnička není vhodná k přepravě lepkavých látek nebo látek obsahujících rozpouštědla.
- V izolaci této ledničky je hořlavý cyklopentan. Plyny v izolačním materiálu vyžadují speciální metodu likvidace. Po ukončení životnosti ledničku odevzdejte k řádné likvidaci.
- Nepoužívejte uvnitř chladničky žádné elektrické přístroje, pouze pokud jsou k tomu takové přístroje doporučeny výrobcem.
- Neinstalujte přístroj v blízkosti otevřeného ohně nebo jiných tepelných zdrojů (topení, přímé sluneční záření, plynová kamna apod.).

- **Nebezpečí přehřátí!**

Zajistěte, aby bylo vždy kolem chladicího zařízení ze všech čtyř stran alespoň 50 mm volného místa k větrání. Větrací prostor udržujte volný bez jakýchkoli předmětů, které by mohly překážet proudu vzduchu a zabránit tak chlazení součástí zařízení.

Chladicí zařízení neumísťujte do uzavřených schránek nebo prostor, kde nemůže proudit vzduch.

- Pamatujte, že nesmějí být zakryty větrací otvory.
- Do vnitřní nádoby nelijte žádné kapaliny ani do ní nedávejte led.
- Nikdy neponořujte přístroj do vody.
- Chraňte přístroje a kabely před horkem a vlhkem.
- Výrobek nesmíte vystavit dešti.

3 Obsah dodávky

Položka na obr. 1, strana 3	Počet	Popis
1	1	Mobilní chladicí spotřebič
2	1	Přívodní kabel pro přípojku stejnosměrného proudu
-	1	Návod k obsluze

4 Použití v souladu s účelem

Mobilní chladicí spotřebič je vhodný k chlazení a hlubokému mražení potravin.

Mobilní chladicí spotřebič je také vhodný k použití na lodích.

Mobilní chladicí spotřebič je navržen tak, aby mohl být provozován ze zásuvky stejnosměrného proudu vozidla, lodi nebo karavanu.

Mobilní chladicí spotřebič je vhodný k použití při kempování.

Tento výrobek je vhodný pouze k určenému účelu a použití v souladu s tímto návodem.

Tento návod poskytuje informace, které jsou nezbytné pro řádnou instalaci a/nebo provoz výrobku. Nedostatečná instalace a/nebo nesprávný provoz či údržba povedou k neuspokojivému výkonu a možné závadě.

Výrobce nepřijímá žádnou odpovědnost za jakékoli zranění nebo poškození výrobku vyplývající z následujících:

- Nesprávné sestavení nebo připojení včetně nadměrného napětí
- Nesprávná údržba nebo použití jiných náhradních dílů než původních dílů dodaných výrobcem
- Změna výrobku bez výslovného souhlasu výrobce
- Použití k jiným účelům, než jsou popsány v tomto návodu

Společnost Dometic si vyhrazuje právo změnit vzhled a specifikace výrobku.

5 Popis funkce

Chladicí box umožňuje chladit výrobky, udržovat je chladné a umožňuje také jejich hluboké chlazení. Chlazení je provedeno pomocí bezúdržbového chladicího okruhu bez CFC s kompresorem. Velmi silná izolace bez CFC a výkonný kompresor zajišťují zvláště rychlé chlazení.

Chladicí box je určen k mobilnímu použití.

Chladicí box dokáže odolat krátkodobému sklonu 30°, například na lodích.

5.1 Funkční rozsah

- Třístupňový snímač stavu baterie, který chrání baterii vozidla, se při nízkém napětí baterie automaticky vypne
- Displej se zobrazováním teploty ve °C a °F
- Nastavení teploty: Pomocí dvou tlačítek v krocích po 1 °C (nebo 2 °F)
- Zobrazení funkce stmívání se 3 úrovněmi jasu
- Vestavěné rukojeti
- Uchycení bezpečnostním pásem

5.2 Ovládací a indikační prvky

Přívodní zdířka (obr. **2**, strana 3)

Ovládací panel (obr. **3**, strana 3):

Položka	Popis	Vysvětlení
1	ON (ZAPNUTO) OFF (VYPNUTO)	Zapnutí nebo vypnutí chladicího boxu, pokud tlačítko podržíte jednu až dvě vteřiny stisknuté
2	POWER (NAPÁ- JENÍ) „  “	Indikace stavu LED svítí zeleně: Kompresor je zapnutý LED svítí oranžově: Kompresor je vypnutý LED bliká oranžově: Displej automaticky vypnutý z důvodu nízkého napětí baterie
3	CHYBA	LED bliká červeně: Zapnutý přístroj není připraven k provozu
4	–	Displej, zobrazuje hodnoty
5	NASTAVENÍ	Výběr režimu zadávání – Nastavení teploty – Zobrazení stupňů Celsia nebo Fahrenheita – Nastavení snímače baterie – Nastavení jasu displeje
6	DOWN –	Jedním klepnutím snížíte hodnotu
7	UP +	Jedním klepnutím zvýšíte hodnotu

6 Obsluha

6.1 Před prvním použitím



POZNÁMKA

Dříve než uvedete nový chladicí box do provozu, musíte jej z hygienických důvodů očistit vlhkou utěrkou jak zevnitř, tak zevně (viz též kap. „Čištění a péče“ na straně 211).

6.2 Úspora energie

- Zvolte dobře větrané místo, které je chráněno před přímým slunečním zářením.

- Teplé pokrmy nechejte před uložením do chladicího přístroje vychladnout.
- Neotevírejte chladicí přístroj častěji, než je nezbytně nutné.
- Nenechávejte chladicí přístroj otevřený déle, než je nutné.
- Pokud je chladicí box vybavený zásobníkem: Pro optimální spotřebu elektrické energie umístěte zásobník podle polohy při dodání.
- Pravidelně ověřujte, že těsnění víka stále řádně sedí.

6.3 Otevření nebo sejmutí víka

- Postupujte podle obrázku (obr. **4**, strana 4).

6.4 Připojení chladicího boxu



VÝSTRAHA!

- Přístroj připojte pouze dodaným kabelem stejnosměrného proudu.
- **Neprovádějte** žádné změny na kabelu stejnosměrného proudu. Úprava kabelu stejnosměrného proudu může způsobit bezpečnostní rizika.
- Kabel stejnosměrného proudu musí být vždy chráněn pojistkou 8 A.



POZOR! Nebezpečí poškození přístroje

Odpojte chladicí box a jiné spotřebiče od baterie dříve, než připojíte baterii k rychlonabíječce. Přepětí může poškodit elektronické systémy přístrojů.

- Postupujte podle obrázku (obr. **5**, strana 4).

6.5 Použití chladicího boxu



POZOR! Nebezpečí přehřátí

Vždy zajistěte dostatečné větrání, aby se teplo vytvářené během provozu mohlo rozptýlit. Pamatujte, že nesmí být zakryty větrací otvory. Zajistěte, aby byla chladnička postavena v dostatečné vzdálenosti od stěn nebo předmětů tak, aby mohl vzduch cirkulovat.



POZOR! Nebezpečí v případě příliš nízké teploty

Dbejte, aby byly v chladicím boxu skladovány pouze předměty nebo potraviny, které je dovoleno chladit za nastavené teploty.

- Uzamčení chladicího boxu: obr. **6** 1, strana 5
- Zapnutí chladicího boxu: obr. **7**, strana 5
- Vypnutí chladicího boxu: obr. **8**, strana 6

6.6 Uchycení chladicího boxu během přepravy

Při přepravě chladicího boxu ve vozidle můžete přístroj uchytit bezpečnostním pásem nebo stahovacími pásy na zavazadla, aby zůstal ve své poloze.



VÝSTRAHA!

Ujistěte se, že je chladicí box upevněn správně. Jinak by se mohl uvolnit a způsobit vážná zranění cestujícím při prudkém brzdění.

Uchycení bezpečnostním pásem

- Postupujte podle obrázku (obr. **9**, strana 7).

Uchycení stahovacími pásy na zavazadla

- Postupujte podle obrázku (obr. **10**, strana 8).

6.7 Výběr jednotek pro zobrazení teploty

- Postupujte podle obrázku (obr. **11**, strana 8).

6.8 Nastavení teploty

- Postupujte podle obrázku (obr. **12**, strana 8).

6.9 Nastavení jasů displeje

- Postupujte podle obrázku (obr. **13**, strana 9).



POZNÁMKA

- Nastavení jasů displeje z výroby je d0 (výchozí).
- Pokud dojde k poruše, jas se automaticky vrátí k úrovni d0 (výchozí). Po odstranění závady se obnoví nastavený jas.

6.10 Použití snímače stavu baterie

Pokud chladicí box používáte ve vozidle s vypnutým zapalováním, dojde k samočinnému vypnutí chladicího boxu, jakmile napájecí napětí poklesne pod předem definovanou hodnotu. Chladicí box se opět zapne, jakmile je nabitím baterie dosaženo napětí k opětovnému zapnutí.



POZOR! Nebezpečí poškození

Po vypnutí snímačem baterie nebude baterie již plně nabitá. Zamezte opakovanému spouštění nebo provozu elektrických spotřebičů bez delších fází nabíjení. Zajistěte dobití baterie.

V režimu „HIGH“ je snímač stavu baterie aktivován rychleji než ve stupních „LOW“ a „MED“ (viz tabulka níže).

Režim snímače stavu baterie	LOW	MED	HIGH
Vypínací napětí při 12 V	10,1 V	11,4 V	11,8 V
Napětí k opětovnému zapnutí při 12 V	11,1 V	12,2 V	12,6 V
Vypínací napětí při 24 V	21,5 V	24,1 V	24,6 V
Napětí k opětovnému zapnutí při 24 V	23,0 V	25,3 V	26,2 V



POZNÁMKA

Pokud je chladicí box napájen ze startovací baterie, vyberte režim snímače baterie „HIGH“. Pokud je chladicí box připojen k napájecí baterii, stačí režim snímače „LOW“.

Pokud si přejete používat chladicí box přes síťový adaptér na síti střídavého proudu, nastavte snímač baterie do polohy „LOW“.

Nastavení režimu snímače baterie

- Postupujte podle obrázku (obr. 14, strana 10).

6.11 Odmrazování chladicího boxu

Vzdušná vlhkost se může srážet uvnitř chladicího přístroje nebo na výparníku. Tím se snižuje chladicí výkon. Vyhněte se tomu včasným odmrazením přístroje.



POZOR! Nebezpečí poškození přístroje

Nepoužívejte k odstraňování ledu nebo k uvolňování přimrzlých předmětů špičaté nástroje.

Při rozmrazování chladicího boxu postupujte takto:

- ▶ Vyměňte obsah z chladicího přístroje.
- ▶ Uložte jej případně do jiného chladicího přístroje, aby zůstal v chladu.
- ▶ Vypněte přístroj.
- ▶ Nechejte kryt otevřený.
- ▶ Otřete odmrazenou vodu.

6.12 Výměna pojistek zástrčky (12/24 V)

- ▶ Vyměňte vadnou pojistku za novou stejného typu a jmenovité hodnoty.
- ▶ Postupujte podle obrázku (obr. 15, strana 11).



POZNÁMKA – Vnitřní stejnosměrná pojistka

Uvnitř přístroje je přídavná stejnosměrná pojistka (nožová pojistka podle automobilové normy, 10 A). Tuto pojistku může vyměnit pouze autorizované středisko oprav.

6.13 Výměna desky s optickými vodiči



POZOR! Nebezpečí poškození

Osvětlení může vyměnit pouze výrobce, zástupce servisu nebo podobně kvalifikovaná osoba, aby se zamezilo nebezpečí.

7 Čištění a péče



POZOR! Nebezpečí poškození!

- Nikdy neumývejte chladničku pod tekoucí vodou nebo ve vodě s prostředkem na mytí nádobí.
- Nepoužívejte k čištění ostré čisticí prostředky nebo tvrdé předměty, může dojít k poškození chladničky.

- ▶ Příležitostně očistěte přístroj zevnitř a zvenčí vlhkým hadrem.
- ▶ Zajistěte, aby nebyly větrací a odvodušňovací otvory přístroje zaprášené a znečištěné. Tím může být teplo vznikající za provozu odváděno a nedojde k poškození přístroje.

8 Odstraňování poruch a závad

Porucha	Možná příčina	Návrh řešení
V režimu provozu s připojením k zásuvce se stejným napětím: Přístroj nefunguje, LED nesvítí.	Zásuvka na stejnosměrné napětí ve vašem vozidle není pod napětím.	Ve většině automobilů musíte nejprve spustit zapalování, aby byla zásuvka se stejným proudem pod napětím.
Přístroj nechladí (zástrčka je připojená, svítí LED „POWER“).	Vadný kompresor.	Opravu smí provést pouze certifikovaná provozovna zákaznického servisu.
Přístroj nechladí (zástrčka je připojená, bliká LED „ERROR“).	Nedostatečné napětí baterie.	Zkontrolujte baterii a případně ji nabijte.

Porucha	Možná příčina	Návrh řešení
V režimu provozu s připojením k zásuvce se stejnosměrným napětím: Zapalování je zapnuto, přístroj nefunguje a LED nesvítí. Odpojte zástrčku ze zásuvky a proveďte následující kontroly.	Objímka zásuvky stejnosměrného napětí je znečištěná. Následkem je špatný elektrický kontakt. Pojistka zástrčky 12/24 V je spálená. Pojistka vozidla je přespálená.	Pokud je zástrčka v zásuvce stejnosměrného napájení velmi horká, buď očistěte objímku nebo zkontrolujte, zda je zástrčka správně namontována. Vyměňte pojistku zástrčky 12 V, viz kap. „Výměna pojistek zástrčky (12/24 V)” na strani 210. Vyměňte pojistku 12V/24V zásuvky vozidla (obvykle 15 A). Viz návod k obsluze vašeho vozidla.
Kontrolka LED „ERROR“ bliká déle než 2 min. takto: 3 bliknutí, pauza, 3 bliknutí, pauza atd.	Přístroj je vadný.	Opravu smí provést pouze certifikovaná provozovna zákaznického servisu.

9 Odpovědnost za vady

Na výrobek je poskytována záruka v souladu s platnými zákony. Zjistíte-li, že je výrobek vadný, zašlete jej do pobočky výrobce ve vaší zemi (viz dometic.com/dealer) nebo do specializovanému prodejci.

K vyřízení opravy nebo záruky nezapomeňte odeslat následující dokumenty:

- Kopii účtenky s datem zakoupení,
- Uvedení důvodu reklamace nebo popis vady.

10 Likvidace

► Obalový materiál likvidujte v odpadu určeném k recyklaci.



Jakmile výrobek zcela vyřadíte z provozu, informujte se v příslušných recyklačních centrech nebo u specializovaného prodejce o příslušných předpisech o likvidaci odpadu.

11 Technické údaje

	CDF236
Celkový objem:	31 l
Napětí:	12/24 voltů ⁼⁼⁼
Jmenovitý proud	
12 V ⁼⁼⁼ :	7,0 A
24 V ⁼⁼⁼ :	3,5 A
Vstup napájení	40 W
Chladicí výkon:	-15 °C až +10 °C
Klimatická třída:	N
Zamýšlená teplota okolního prostředí:	+16 °C až +32 °C
Množství chladicího média:	42 g
Ekvivalent CO ₂ :	0,060 t
Potenciál skleníkových plynů (GWP):	1430
Rozměry (Š x V x H) v mm:	564 x 340 x 398
Hmotnost:	10,5 kg
Shoda:	



POZNÁMKA

Pokud je okolní teplota vyšší než 32 °C (90 °F), nelze dosáhnout minimální teploty.

Chladicí okruh obsahuje médium R134a.

Obsahuje fluorované skleníkové plyny

Hermeticky uzavřeným zařízením

A termék mindenkor szakszerű telepítése, használata és karbantartása érdekében kérjük figyelmesen olvassa el az ebben a termék kézikönyvben található utasításokat, irányelveket és figyelmeztetéseket, valamint mindig tartsa be ezeket. Ezt az útmutatót a termék közelében KELL tartani.

A termék használatba vételével Ön kijelenti hogy figyelmesen elolvasta az összes utasítást, irányelvet és figyelmeztetést, valamint megértette és elfogadja az itt leírt szerződési feltételeket. Ön elfogadja, hogy kizárólag a rendeltetésének megfelelő célra és a jelen termék kézikönyvben leírt útmutatásoknak, irányelveknek és figyelmeztetéseknek, valamint a hatályos törvényeknek és szabályozásoknak megfelelően használja ezt a terméket. Az itt leírt utasítások és figyelmeztetések elolvasásának és betartásának elmulasztása saját és mások sérüléséhez, a termék vagy a közelben található más anyagi javak károsodásához vezethet. Ez a termék kézikönyv és a benne található utasítások, irányelvek és figyelmeztetések, valamint a kapcsolódó dokumentációk módosulhatnak és frissülhetnek. Naprakész termékinformációk érdekében kérjük látogasson el a következő honlagra: dometic.com.

Tartalomjegyzék

1	Szimbólumok magyarázata	214
2	Biztonsági útmutatások	215
3	A csomag tartalma	217
4	Rendeltetésnek megfelelő használat	218
5	A működés leírása	218
6	Kezelés	220
7	Tisztítás és karbantartás	224
8	Hibaelhárítás	225
9	Szavatosság	226
10	Ártalmatlanítás	226
11	Műszaki adatok	227

1 Szimbólumok magyarázata



FIGYELMEZTETÉS!

Biztonsági megjegyzés olyan veszélyes helyzetre vonatkozóan, amely halált vagy súlyos sérülést okozhat, ha nem kerülik el.



VIGYÁZAT!

Biztonsági megjegyzés olyan veszélyes helyzetre vonatkozóan, amely könnyű vagy közepesen súlyos sérülést okozhat, ha nem kerülik el.



FIGYELEM!

Felhívás olyan helyzetre, amely dologi kárt okozhat, ha nem kerülik el.

**MEGJEGYZÉS**

A termék kezelésére vonatkozó kiegészítő információk.

2 Biztonsági útmutatások



FIGYELMEZTETÉS! Ezeknek a figyelmeztetéseknek a figyelmen kívül hagyása súlyos, vagy halálos sérüléshez vezethet.

Áramütés miatti életveszély

- Ha a készüléken sérülések láthatók, akkor azt nem szabad üzembe helyezni.
- Ha a hűtőkészülék tápkábele megsérült, akkor a biztonsági kockázatok elkerülése érdekében ki kell cserélni ezt.
- Javításokat csak szakemberek végezhetnek a készüléken. Nem szakszerű javítások jelentős veszélyeket okozhatnak.

Tűzveszély

- A készülék elhelyezésekor ügyeljen arra, hogy ne csípje be és ne károsítsa a tápkábelt.
- Ne helyezzen el több hordozható aljzatot, vagy hordozható tápegységet a készülék hátsó részénél.

Egészségkárosodás veszélye

- A készüléket 8 év feletti gyermekek, valamint korlátozott fizikai, érzékelési és mentális képességű, illetve megfelelő tapasztalattal és tudással nem rendelkező személyek csak felügyelet mellett, illetve a készülék biztonságos használatát és az abból eredő veszélyeket megértve használhatják.
- A készülékkel gyerekek nem játszhatnak.
- A tisztítást és a felhasználói karbantartást gyermekek felügyelet nélkül nem végezhetik.
- A 3 és 8 év közötti gyermekek már kivehetnek és berakhatnak élelmiszereket a hűtőkészülékekbe.

Robbanásveszély

- Ne tároljon a készülékben robbanékony anyagokat (például éghető hajtógázt tartalmazó permetpalackokat).



VIGYÁZAT! Ezeknek a vigyázat felhívásoknak a figyelmen kívül hagyása könnyű, vagy közepesen súlyos sérüléshez vezethet.

Áramütés miatti életveszély

- Üzembe helyezés előtt ügyeljen arra, hogy a vezeték és a dugasz száraz legyen.
- Az alábbi esetekben mindig húzza ki a készülék csatlakozódugóját a hálózati aljzatból:
 - minden tisztítás és karbantartás előtt
 - minden használat után.

Egészségkárosodás veszélye

- Ellenőrizze, hogy a készülék hűtőtéljesítménye megfelel-e a hűteni kívánt élelmiszerek vagy gyógyszerek követelményeinek.
- Élelmiszert csak eredeti csomagolásban vagy megfelelő tárolókban szabad tárolni.
- Ha hosszabb időszakokra kinyitja a hűtőkészüléket, azzal jelentősen megnövekedhet a hőmérséklet a készülék rekeszeiben.
- Tisztítsa meg rendszeresen az élelmiszerral érintkező felületeket és a hozzáférhető lefolyórendszereket.
- Ha a készülék hosszabb ideig üresen áll:
 - Kapcsolja ki a készüléket.
 - Olvassa le a készüléket.
 - Tisztítsa meg és szárítsa ki a készüléket.
 - A készülék penészedésének elkerülése érdekében hagyja nyitva az ajtót.



FIGYELEM! Sérülés veszélye

- Hasonlítsa össze a típustáblán feltüntetett a feszültségadatokat a rendelkezésre álló energiaellátással.
- A készüléket csak az egyenáramú csatlakozókábelrel keresztül csatlakoztassa a jármű egyenáramú aljzatához.
- Soha ne húzza ki a csatlakozódugót a csatlakozókábelnél fogva az aljzatból.
- Kösse le a hűtőkészüléket és más fogyasztókat az akkumulátorról, mielőtt gyorstöltő berendezést csatlakoztatna rá.
- Húzza ki a csatlakozódugót vagy kapcsolja ki a hűtőkészüléket, ha a jármű motorját kikapcsolja. Ellenkező esetben az akkumulátor lemerülhet.
- A hűtőkészülék nem alkalmas maró hatású vagy oldószert tartalmazó anyagok szállítására.

- A hűtőegység szigetelése gyúlékony ciklopentánt tartalmaz. A szigetelőanyagban található gázok miatt különleges ártalmatlanítási eljárásra van szükség. A hűtőegységet az élettartama végén a szabályozásoknak megfelelően ártalmatlaníttassa.
- Ne használjon elektromos készülékeket a hűtőkészüléken belül, kivéve ha ezeket a készülékeket a gyártó erre a célra javasolja.
- Ne helyezze a készüléket nyílt láng vagy más hőforrás közelébe (fűtés, erős napsugárzás, gázkályha stb.).
- **Túlmelegedés miatti veszély!**
Mindig gondoskodjon arról, hogy a hűtőkészülék mind a négy oldalánál legyen legalább 50 mm-nyi szellőzőrés. Minden olyan tárgyat tartson távol a szellőzőterülettől, amely korlátozná a hűtő szerkezeti elemekhez menő légáramlatot.
Ne helyezze a hűtőkészüléket zárt rekeszekbe vagy olyan területekre, ahol nincs vagy minimális a légáramlás.
- Ügyeljen arra, hogy a szellőzőnyílások ne legyenek lefedve.
- Ne töltsön folyadékot vagy jeget a belső tartályba.
- Soha ne merítse vízbe a készüléket.
- Védje a készüléket és a kábeleket a hőtől és a nedvességtől.
- A készüléket védje az esőtől.

3 A csomag tartalma

Tétel itt:		
1. ábra, 3. oldal	Mennyiség	Leírás
1	1	Mobil hűtőkészülék
2	1	Csatlakozókábel egyenáramú csatlakozáshoz
-	1	Kezelési útmutató

4 Rendeltetésnek megfelelő használat

A mobil hűtőkészülék élelmiszerek hűtésére és mélyhűtésére alkalmas.

A mobil hűtőkészülék hajókon való üzemeltetésre is alkalmas.

A mobil hűtőkészülék járművek, hajók vagy lakóautók egyenáramú tápellátás aljzatáról üzemeltethető.

A mobil hűtőkészülék alkalmas kempingezési célú használatra.

Ez a termék az itt leírt utasításoknak megfelelő rendeltetészerű használatra alkalmas.

Ez a kézikönyv olyan információkat nyújt, amelyek a termék szakszerű telepítéséhez és/vagy üzemeltetéséhez szükségesek. A hibás telepítés és/vagy a szakszerűtlen üzemeltetés vagy karbantartás elégtelen teljesítményhez és potenciálisan meghibásodáshoz vezethet.

A gyártó nem vállal felelősséget a termék olyan károsodásáért, vagy sérülésekért, amelyek a következőkre vezethetők vissza:

- Hibás összeszerelés vagy csatlakoztatás, ideértve a túlfeszültséget is
- Helytelen karbantartás, vagy a gyártó által szállított eredeti cserealkatrészekből eltérő cserealkatrészek használata
- a termék kifejezett gyártói engedély nélküli módosítása
- Az útmutatóban leírt céloktól eltérő felhasználás

A Dometic fenntartja a termék megjelenésének és specifikációjának módosítására vonatkozó jogát.

5 A működés leírása

A hűtőláda áruk lehűtésére, hidegen tartására, illetve mélyhűtésére alkalmas. A hűtést karbantartást nem igénylő, CFC-mentes, kompresszorral ellátott hűtőkör teszi lehetővé. Az extra erős CFC-mentes szigetelés és az erős kompresszor kifejezetten gyors hűtést tesznek lehetővé.

A hűtőláda mobil használatra készült.

A hűtőláda rövid ideig 30°-os dőlésszöget is elvisel, például hajókon.

5.1 Rendelkezésre álló funkciók

- Háromfokozatú akkumulátorfelügyelő a jármű akkumulátorának védelme érdekében automatikusan kikapcsol, ha alacsony az akkumulátor feszültsége
- Kijelző °C vagy °F egységű hőmérséklet-megjelenítéssel
- Hőmérséklet-beállítás: Két gombbal 1 °C-os (2 °F-es) lépésekben
- Kijelzőfényerő-állító funkció 3 fényerőfokozattal
- Beépített hordozófogantyúk
- Rögzítés biztonsági övhöz

5.2 Kezelő- és kijelzőelemek

Csatlakozóaljzat (2. ábra, 3. oldal)

Kezelőpanel (3. ábra, 3. oldal):

Tétel	Leírás	Magyarázat
1	ON OFF	A gombot egy-két másodpercig megnyomva a hűtőláda ki- vagy bekapcsolására szolgál
2	POWER „  ”	Állapotjelző A LED zölden világít: A kompresszor be van kapcsolva A LED narancssárgán világít: A kompresszor ki van kapcsolva A LED narancssárgán villog: A kijelző automatikusan kikapcsol alacsony akkumulátorfeszültség esetén
3	ERROR	A LED pirosan villog: A bekapcsolt készülék nem üzemkés
4	–	Kijelző az értékek megjelenítéséhez
5	SET	Kiválasztja a beviteli módot – Hőmérséklet-beállítás – Celsius- vagy Fahrenheit-fokos kijelzés – Akkumulátorfelügyelő beállítása – Kijelző fényerejének beállítása
6	DOWN –	Egyszeri megnyomása csökkenti az értéket
7	UP +	Egyszeri megnyomása növeli az értéket

6 Kezelés

6.1 Az első használat előtt



MEGJEGYZÉS

Az új hűtőládát az üzembe helyezés előtt – higiéniai okokból – tisztítsa meg nedves ruhával belül és kívül (lásd még: „Tisztítás és karbantartás” fejl., 224. oldal).

6.2 Energiatakarékosság

- Olyan jól szellőző helyet válasszon ki, amely védve van a közvetlen napsugárzástól.
- Hagyja lehűlni a meleg ételeket, mielőtt azokat hűtés céljára a hűtőkészülékbe helyezné.
- Ne nyissa ki a szükségesnél gyakrabban a hűtőkészüléket.
- Ne hagyja nyitva a szükségesnél hosszabb ideig a hűtőkészüléket.
- Ha a hűtő rendelkezik kosárral: Az optimális energiafogyasztás érdekében a kosarat a kiszállítási helyzetbe pozicionálja.
- Rendszeresen ellenőrizze, hogy a fedél megfelelően illeszkedik-e.

6.3 A fedél kinyitása vagy eltávolítása

- ▶ Az ábrán bemutatott módon járjon el (4. ábra, 4. oldal).

6.4 A hűtőláda csatlakoztatása



FIGYELMEZTETÉS!

- A készüléket csak a mellékelt egyenáramú kábellel csatlakoztassa.
- Az egyenáramú kábelt **tilos** módosítani. Az egyenáramú kábel módosítása áramütés kockázatával jár.
- Az egyenáramú kábelt minden esetben 8 A-es olvadóbiztosítókkal kell védeni.



FIGYELEM! A készülék károsodások veszélye

Válassa le a hűtőládát és más fogyasztókat az akkumulátorról, mielőtt az akkumulátort gyorstöltő készülékre csatlakoztatná. A túlfeszültség károsíthatja a készülék elektronikáját.

- Az ábrán bemutatott módon járjon el (**5**. ábra, 4. oldal).

6.5 A hűtőláda használata



FIGYELEM! Túlmelegedés veszélye

Mindig ügyeljen arra, hogy elegendő legyen a szellőzés, így az üzemeltetés közben keletkező hő távozni tud. Ügyeljen arra, hogy a szellőzőnyílások ne legyenek lefedve. A levegő keringése érdekében gondoskodjon arról, hogy a készülék megfelelő távolságra legyen a faltól vagy más tárgytól.



FIGYELEM! Túl alacsony hőmérséklet miatti veszély

Ügyeljen arra, hogy csak olyan tárgyak, ill. áruk legyenek a hűtőládaiban, amelyek lehűthetők a kiválasztott hőmérsékletre.

- A hűtőláda reteszelve: **6**. ábra , 1, 5. oldal
- A hűtőláda bekapcsolása: **7**. ábra, 5. oldal
- A hűtőláda kikapcsolása: **8**. ábra, 6. oldal

6.6 A hűtőláda rögzítése szállítás során

A hűtőláda járműben történő szállítása során a készüléket a biztonsági övvel, vagy a csomagrögzítőkkel biztosíthatja elmozdulás ellen.



FIGYELMEZTETÉS!

Ügyeljen a hűtőláda szakszerű rögzítésére. Ellenkező esetben elmozdulhat és erős fékezéskor az utasok súlyos sérülését okozhatja.

Rögzítés a biztonsági övvel

- Az ábrán bemutatott módon járjon el (**9**. ábra, 7. oldal).

Rögzítés a csomagrögzítőkkel

- Az ábrán bemutatott módon járjon el (**10**. ábra, 8. oldal).

6.7 A hőmérséklet mértékegységének kiválasztása

- Az ábrán bemutatott módon járjon el (**11**. ábra, 8. oldal).

6.8 A hőmérséklet beállítása

► Az ábrán bemutatott módon járjon el (12. ábra, 8. oldal).

6.9 A kijelző fényerejének beállítása

► Az ábrán bemutatott módon járjon el (13. ábra, 9. oldal).



MEGJEGYZÉS

- A kijelző fényerejének gyári beállítása d0 (default).
- Hiba esetén a fényerő automatikusan visszaáll d0 (default) értékre. A hiba elhárítása után újra aktiválódik a beállított fényerő.

6.10 Az akkumulátorfelügyelő használata

Ha a hűtőládát olyankor üzemelteti, amikor a jármű gyújtása ki van kapcsolva, akkor a hűtőláda automatikusan kikapcsol, amint a tápfeszültség egy beállítható szint alá csökken. Amint az akkumulátor a feltöltés során eléri a visszakapcsoláshoz szükséges feszültséget, a hűtőláda ismét bekapcsol.



FIGYELEM! Károsodás veszélye

Az akkumulátorfelügyelő általi kikapcsolás esetén az akkumulátor teljes töltése már nem biztosított. Kerülje az ismételt indításokat vagy az áramfogyasztók hosszabb feltöltési fázisok nélküli üzemeltetését. Gondoskodjon az akkumulátor újratöltéséről.

„HIGH” üzemmódban az akkumulátorfelügyelő hamarabb jelez, mint „LOW” és „MED” üzemmód esetén (lásd a következő táblázatot).

Akkumulátorfelügyelő üzemmód	LOW	MED	HIGH
Kikapcsolási feszültség 12 V esetén	10,1 V	11,4 V	11,8 V
Visszakapcsolási feszültség 12 V esetén	11,1 V	12,2 V	12,6 V
Kikapcsolási feszültség 24 V esetén	21,5 V	24,1 V	24,6 V
Visszakapcsolási feszültség 24 V esetén	23,0 V	25,3 V	26,2 V



MEGJEGYZÉS

Ha a hűtőládát indítóakkumulátorról használja, akkor válassza a „HIGH” akkumulátorfelügyelő üzemmódot. Ha a hűtőládát kiegészítő akkumulátorról használja, akkor elegendő a „LOW” akkumulátorfelügyelő üzemmód.

Ha váltakozó áramú hálózatról szeretné üzemeltetni a hűtőkészüléket, állítsa az akkumulátorfelügyelőt a „LOW” értékre.

Az akkumulátorfigyelő üzemmód beállítása

- ▶ Az ábrán bemutatott módon járjon el (14. ábra, 10. oldal).

6.11 A hűtőláda leolvasztása

A levegő nedvességtartalma jeget képezhet a hűtőláda belső terében vagy az elpárologtatón. Emiatt csökken a hűtési teljesítmény. Ennek elkerülése érdekében olvassza le időben a készüléket.



FIGYELEM! A készülék károsodások veszélye

Soha ne használjon kemény vagy hegyes végű eszközöket a jég eltávolításához vagy a fagyott tárgyak lazításához.

A hűtőláda leolvasztásához a következő módon járjon el:

- ▶ Vegyen ki mindent a hűtőkészülékből.
- ▶ Tárolja azokat adott esetben egy másik hűtőkészülékben, hogy hidegen maradjanak.
- ▶ Kapcsolja ki a készüléket.
- ▶ Hagyja nyitva a fedelet.
- ▶ Törölje le a leolvadt vizet.

6.12 A csatlakozóbiztosíték (12/24 V) cseréje

- ▶ Cserélje ki a meghibásodott biztosítékokat egy azonos típusú és paraméterekkel rendelkező új biztosítékra.
- ▶ Az ábrán bemutatott módon járjon el (15. ábra, 11. oldal).

**MEGJEGYZÉS – Belső egyenáramú biztosíték**

A készüléken belül kiegészítő DC biztosíték található (szabványos autóiipari késes biztosíték, 10 A). A biztosítékot csak engedéllyel rendelkező vevőszolgálat cserélheti ki.

6.13 A világítás nyomtatott áramkörének cseréje**FIGYELEM! Károsodás veszélye**

A veszélyek elkerülése érdekében csak a gyártó, a szerviz vagy hasonló képesítéssel rendelkező szolgáltató cserélheti ki az izzót.

7 Tisztítás és karbantartás**FIGYELEM! Károsodás veszélye!**

- Soha ne tisztítsa a hűtőkészüléket folyó víz alatt vagy mosogatóvízben.
- Ne használjon a tisztításhoz éles tisztítóeszközöket vagy kemény tárgyakat, mert azok a hűtőkészüléket megsérthetik.

- ▶ Alkalmanként tisztítsa meg a készüléket kívül-belül nedves ruhával.
- ▶ Biztosítsa, hogy a készülék szellőztető és légtelenítő nyílásai por- és szennyeződésmentesek legyenek, mert így az üzem közben létrejövő hő távozik és a készülék nem károsodik.

8 Hibaelhárítás

Hiba	Lehetséges ok	Megoldási javaslat
Egyenáramú csatlakozóaljzatról való üzemeletetésekor: A készülék nem működik, a LED nem világít.	A jármű egyenáramú csatlakozóaljzatában nincs feszültség.	A legtöbb járműben be kell kapcsolni a gyújtást ahhoz, hogy feszültség legyen az egyenáramú csatlakozóaljzatban.
A készülék nem hűt (a dugasz be van illesztve, az ÁRAMEL-LÁTÁS LED világít).	A kompresszor meghibásodott.	A javítást csak engedéllyel rendelkező vevőszolgálat végezheti.
A készülék nem hűt (a dugócsatlakozó be van dugva, az „ERROR” LED villog).	Az akkumulátorfeszültség túl alacsony.	Ellenőrizze és szükség esetén töltsse fel az akkumulátort.
Egyenáramú csatlakozóaljzatról való üzemeletetésekor: A gyújtás be van kapcsolva, a készülék nem működik és a LED nem világít. Húzza ki a dugót az aljzataból és végezze el a következő ellenőrzéseket.	Elszennyeződött az egyenáramú csatlakozóaljzat foglalatja. Emiatt rossz az elektromos érintkezés. Kiegett a 12/24 V-os dugócsatlakozó biztosító téka. Kiegett a jármű biztosító téka.	Ha a hűtőkészülék dugasa nagyon felmelegszik az egyenáramú csatlakozóaljzat foglalatában, akkor vagy a foglalatot kell megtisztítani, vagy esetleg a dugasz van hibásan összeszerelve. Cserélje ki a 12 V-os dugasz biztosítékát, lásd: „A csatlakozóbiztosíték (12/24 V) cseréje” fejr., 223. oldal. Cserélje ki a jármű 12/24 V aljzatának biztosítékát (általában 15 A). Vegye figyelembe a jármű kezelési útmutatóját.
Az „ERROR” LED 2 percnél tovább villog a következőképpen: 3 villogás, szünet, 3 villogás, szünet, ...	A készülék hibás	A javítást csak engedéllyel rendelkező vevőszolgálat végezheti.

9 Szavatosság

A termékre a törvény szerinti szavatossági időszak érvényes. A termék meghibásodása esetén forduljon a gyártói lerakathoz (lásd dometic.com/dealer), illetve az illetékes szakkereskedőhöz.

A javításhoz, illetve a szavatossági adminisztrációhoz a következő dokumentumokat kell mellékelnie:

- a számla vásárlási dátummal rendelkező másolatát,
- a reklamáció okát vagy a hibát tartalmazó leírást.



10 Ártalmatlanítás

- ▶ A csomagolóanyagot lehetőleg a megfelelő újrahasznosítható hulladék közé tegye.



Ha a terméket véglegesen kivonja a forgalomból, kérjük, tájékozódjon a legközelebbi hulladékártalmatlanító központnál vagy a szakkereskedőjénél az idevonatkozó ártalmatlanítási előírásokkal kapcsolatban.

11 Műszaki adatok

	CDF236
Teljes térfogat:	31 l
Feszültség:	12 / 24 volt===
Névleges áram	
12 V===:	7,0 A
24 V===:	3,5 A
Áramellátás bemenet	40 W
Hűtési teljesítmény:	-15 °C és +10 °C között
Klímaosztály:	N
Megcélzott használati környezeti hőmérséklet:	+16 °C és +32 °C között
Hűtőközeg mennyisége:	42 g
CO ₂ egyenérték:	0,060 t
Üvegház-potenciál (GWP):	1430
Méreték (szélesség x magasság x mélység) mm-ben:	564 x 340 x 398
Súly:	10,5 kg
Megfelelőség:	  



MEGJEGYZÉS

32 °C (90 °F) feletti környezeti hőmérséklet esetén a minimum hőmérséklet nem érhető el.

A hűtőkör R134a hűtőközeget tartalmaz.

Fluorozott üvegházgázokat tartalmaz

Hermetikusan zárt berendezés

Mobile living made easy.



130.com.ua

dometic.com

**YOUR LOCAL
DEALER**

dometic.com/dealer

**YOUR LOCAL
SUPPORT**

dometic.com/contact

**YOUR LOCAL
SALES OFFICE**

dometic.com/sales-offices

A complete list of Dometic companies, which comprise the Dometic Group, can be found in the public filings of:

DOMETIC GROUP AB Hemvärnsgatan 15 SE-17154 Solna Sweden
Autogoods "130"