



PHONES

0 (800) 800 130  
(050) 462 0 130  
(063) 462 0 130  
(067) 462 0 130

130  
COM.UA

Internet store of  
autogoods



SKYPE

km-130

CAR RECEIVERS — Receivers • Media receivers and stations • Native receivers • CD/DVD changers • FM-modulators/USB adapters • Flash memory • Facia plates and adapters • Antennas • Accessories |  
CAR AUDIO — Car audio speakers • Amplifiers • Subwoofers • Processors • Crossovers • Headphones • Accessories | TRIP COMPUTERS — Universal computers • Model computers • Accessories |  
GPS NAVIGATORS — Portable GPS • Built-in GPS • GPS modules • GPS trackers • Antennas for GPS navigators • Accessories | VIDEO — DVR • TV sets and monitors • Car TV tuners • Cameras • Videomodules  
• Transcoders • Car TV antennas • Accessories | SECURITY SYSTEMS — Car alarms • Bike alarms • Mechanical blockers • Immobilizers • Sensors • Accessories | OPTIC AND LIGHT — Xenon • Bixenon • Lamps  
• LED • Stroboscopes • Optic and Headlights • Washers • Light, rain sensors • Accessories | PARKTRONICS AND MIRRORS — Rear parktronic • Front parktronic • Combined parktronic • Rear-view mirrors  
• Accessories | HEATING AND COOLING — Seat heaters • Mirrors heaters • Screen-wipers heaters • Engine heaters • Auto-refrigerators • Air conditioning units • Accessories | TUNING — Vibro-isolation  
• Noise-isolation • Tint films • Accessories | ACCESSORIES — Radar-detectors • Handsfree, Bluetooth • Windowlifters • Compressors • Beeps, loudspeakers • Measuring instruments • Cleaners • Car seats  
• Miscellaneous | MOUNTING — Installation kits • Upholstery • Grilles • Tubes • Cable and wire • Tools • Miscellaneous | POWER — Batteries • Converters • Start-charging equipment • Capacitors  
• Accessories | MARINE AUDIO AND ELECTRONICS — Marine receivers • Marine audio speakers • Marine subwoofers • Marine amplifiers • Accessories | CAR CARE PRODUCTS — Additives • Washer fluid •  
Care accessories • Car polish • Flavors • Adhesives and sealants | LIQUID AND OIL — Motor oil • Transmission oil • Brake fluid • Antifreeze • Technical lubricant



In store "130" you can find and buy almost all necessary goods for your auto in Kyiv and other cities, delivery by ground and postal services. Our experienced consultants will provide you with exhaustive information and help you to choose the very particular thing. We are waiting for you at the address

<https://130.com.ua>

Antennen

# Autofun

7 617 460 024

---

Einbauanleitung - Scheibenantenne

Installation instructions - Windscreen antenna

Instructions de montage - Antenne de pare-brise

Istruzioni di montaggio - Antenna sul parabrezza

Inbouwinstructies - Raamantenne

Monteringsanvisning - Framruteantenn

Instrucciones de montaje - Antena de parabrisas

Монтажная инструкция - Антенна для ветрового стекла



<http://www.blaupunkt.com>



# BLAUPUNKT

Autogoods "130"

## DEUTSCH

Für unsere innerhalb der Europäischen Union gekauften Produkte, geben wir eine Herstellergarantie. Die Garantiebedingungen können Sie unter **www.blaupunkt.de** abrufen oder direkt anfordern bei:

Blaupunkt GmbH  
Hotline  
Robert Bosch Str. 200  
D-31139 Hildesheim

## Sicherheitshinweise

Antennenkabel sind zur Störsicherheit in genügendem Abstand von Kabelbäumen zu verlegen. An scharfkantigen Löchern Kabeldurchführungen verwenden.

**Für die Dauer der Montage und des Anschlusses ist der Minuspol der Batterie abzuklemmen.**

Hierbei sind die Sicherheitshinweise des Kfz-Herstellers (Airbag, Alarmanlagen, Bordcomputer, Wegfahrsperrern) zu beachten.

Beim Bohren von Löchern darauf achten, dass keine Fahrzeugteile (Batterie, Kabel, Sicherungskasten) beschädigt werden.

## ENGLISH

We provide a manufacturer guarantee for our products bought within the European Union. You can view the guarantee conditions at **www.blaupunkt.de** or ask for them directly at:

Blaupunkt GmbH  
Hotline  
Robert Bosch Str. 200  
D-31139 Hildesheim  
Germany

## Safety notices

To ensure no interference is caused, antenna cables must be laid at a sufficient distance from cable harnesses. Use cable grommets to protect cables against sharp-edged holes.

**The battery's negative terminal must remain disconnected whilst you are installing and connecting the device.**

You must observe the vehicle manufacturer's safety notices (airbags, alarm systems, trip computers, immobilizers) regarding this. When drilling holes, you must make sure that none of the vehicle components (e.g. battery, cables, fuse box) can be damaged in the process.

## FRANÇAIS

Notre garantie s'étend à tous les produits achetés à l'intérieur de l'Union Européenne. Vous en trouverez les conditions sur notre site Internet **www.blaupunkt.de**. Vous pourrez aussi les obtenir en vous adressant à :

Blaupunkt GmbH  
Hotline  
Robert Bosch Str. 200  
D-31139 Hildesheim

## Sécurité routière

Poser tous les câbles à bonne distance des harnais de câbles afin d'éviter tout parasitage. Utiliser des passe-câbles si les trous sont coupants au bord.

**Pendant le montage et le branchement de l'amplificateur, le pôle négatif de la batterie doit être déconnecté.**

Effectuer l'installation en observant les consignes de sécurité du constructeur du véhicule (air bag, équipement d'alarme, ordinateur de bord, dispositif d'antidémarrage).

En perçant des trous, il est nécessaire de faire attention à ne pas endommager des pièces du véhicule telles que la batterie, les câbles ou la boîte à fusibles.

## ITALIANO

Per i prodotti acquistati nell'ambito dell'Unione Europea concediamo una garanzia di produttore. Le condizioni di garanzia potete richiamarle all'indirizzo Internet

**www.blaupunkt.de** oppure anche richiederle direttamente a noi:

Blaupunkt GmbH  
Hotline  
Robert Bosch Str. 200  
D-31139 Hildesheim

## Avvertenze di sicurezza

Al fine di evitare disturbi i cavi di antenna vanno posati ad una sufficiente distanza dal gruppo fili. Nel caso di fori con orli taglienti bisogna inserire passacavi.

**Il polo negativo della batteria deve essere staccato durante le operazioni di montaggio e di collegamento dell'amplificatore.**

Durante il montaggio si deve tenere conto delle istruzioni di sicurezza fornite dal produttore dell'auto (airbag, allarme, computer di bordo, dispositivo antiaccensione).

Quando si praticano fori, bisogna prestare attenzione a non danneggiare parti dell'automobile come la batteria, i cavi o il contenitore dei fusibili.

## NEDERLANDS

Voor onze producten die binnen de Europese Unie zijn gekocht, bieden wij een fabrieksgarantie. U kunt de garantie

voorwaarden oproepen op **www.blaupunkt.de** of direct opvragen bij:

Blaupunkt GmbH  
Hotline  
Robert Bosch Str. 200  
D-31139 Hildesheim

## Veiligheidsinstructies

Antennekabels moeten ter voorkoming van storingen met voldoende afstand tot kabelbundels worden gelegd. Gebruik bij gaten met scherpe randen kabeldoorvoeringen.

**Voor de duur van de montage en de aansluiting moet de minpool van de accu worden losgekoppeld.**

Hierbij moeten de veiligheidsvoorschriften van de autofabrikant (airbag, alarminstallaties, boordcomputer, startonderbreking) worden opgevolgd.

Bij het boren van gaten dient u erop te letten dat er geen onderdelen van de auto (accu, kabels, zekeringkast) beschadigd raken.

## SVENSKA

För produkter köpta inom Europeiska unionen ger vi en tillverkargaranti. Villkoren för vårt garantiåtagande publiceras på **www.blaupunkt.de** och kan beställas på följande adress.

Blaupunkt GmbH  
Hotline  
Robert Bosch Str. 200  
D-31139 Hildesheim  
Tyskland

## Säkerhetsanvisningar

För att undvika störningar skall antenledningarna dras långt från befintliga kabel-

stammar. I hål med vassa kanter ska ledningarna skyddas med kabelgenomföringar.

**Under hela monteringen och anslutningen skall batteriets minuspol vara lossad.**

Fordonstillverkarens säkerhetsanvisningar skall härvid följas (krockkudde, larm, färdator, startspärr).

Se vid borring av hål till att inga andra fordonsdetaljer (batteri, kablage, säkringslåda) skadas.

## ESPAÑOL

Para los productos adquiridos dentro de la Unión Europea, le ofrecemos una garantía del fabricante. Las condiciones de esta garantía pueden consultarse en **www.blaupunkt.de** o solicitarse directamente a:

Blaupunkt GmbH  
Hotline  
Robert Bosch Str. 200  
D-31139 Hildesheim

## Indicaciones de seguridad

Para que no se produzcan perturbaciones, tienda los cables de la antena a suficiente distancia de los arneses de cables. En caso de tener que introducir los cables en orificios de bordes cortantes, utilice pasacables.

**Para la duración del montaje y de la conexión hay que desconectar el polo negativo de la batería.**

Sírvase de observar siempre el reglamento de seguridad del fabricante automovilista (airbag, equipos de alarma, ordenador de a bordo, inmovilizador electrónico antirrobo).

Al perforar los taladros observar que no se

dañen ningunas piezas del vehículo (batería, cables, caja para fusibles).

## РУССКИЙ

При приобретении изделий Blaupunkt в странах Европейского Союза действуют гарантийные обязательства изготовителя. С информацией о наших гарантийных обязательствах Вы можете ознакомиться на сайте **www.blaupunkt.de** или запросить информацию непосредственно по «горячей линии» Blaupunkt:

Blaupunkt GmbH  
Hotline  
Robert Bosch Str. 200  
D-31139 Hildesheim

## Меры безопасности

Для предотвращения помех прокладывать антенный кабель на достаточном расстоянии от разделанных кабельных концов. При прокладке через отверстия с острой внутренней кромкой пользоваться мягкими уплотняющими втулками.

**Перед монтажом и подключением отсоединить минусовой провод от аккумуляторной батареи автомобиля.**

Соблюдать меры безопасности, указанные в инструкции к автомобилю (воздушный мешок безопасности, сигнализация, бортовой компьютер, противоугонная система).

При просверливании отверстий не повредить деталей автомобиля (аккумуляторная батарея, кабель, блок предохранителей).

## Klebeanleitung / Instructions on adhesive attachment / Règles pour le collage / Istruzioni per l'incollaggio / Lijmadvies / Instruktión för fasttejning / Instrucciones para el pegado / Инструкция по установке

Mindesttemperatur / Minimum temperature /  
Température minimum / Temperatura minima /  
Minimumtemperatur / Lägsta temperatur /  
Temperatura mínima /  
Минимальная температура

+18 °C

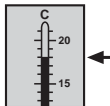

- (D) Bei der Montage müssen die Innenseite der Frontscheibe und die aufzuklebbenden Teile eine Mindesttemperatur von 18 °C haben.

### Wichtig!

Klebeflächen des Trägerpapiers der beiden Empfangselemente und des Sockels nach dem Entfernen der Schutzfolie nicht mehr berühren, Klebekraft wird sonst gemindert!

Die Innenscheibe muss im Montagebereich unbedingt trocken sein!

- (GB) When carrying out the installation, the inner surface of the windscreen and the components that are going to be stuck to it must have a temperature of at least 18 °C.

### Important!

After you remove the protective foil from the carrier paper of the two reception elements and from the mounting base, make sure that you do not touch the adhesive surfaces or else the adhesive strength will diminish!

You must make absolutely sure that the inside surface of the screen where the antenna will be installed is completely dry!

- (F) Au moment de montage, il faut que la surface intérieure du pare-brise de même que tous les éléments à coller aient une température minimum de 18 °C.

### Important!

Après avoir retiré la feuille protectrice, ne plus toucher les surfaces auto-collantes du papier porteur, les éléments récepteurs et le disque de montage, afin de ne pas détériorer leur adhésion!

Il faut qu'au lieu de montage, la surface intérieure du pare-brise soit absolument sèche!

- (I) Al momento del montaggio la superficie interna del parabrezza e le parti da incollare devono avere una temperatura minima di 18 °C.

## **Importante!**

Dopo aver tolto il foglio di protezione non toccare più le superfici adesive del foglio di base dei due elementi di ricezione e del disco in modo da mantenere intatta la loro capacità adesiva.

In prossimità del punto di montaggio la superficie interna del parabrezza deve essere perfettamente asciutta.

- (NL) Bij de montage moeten de binnenkant van de voorruit en de te lijmen onderdelen een minimumtemperatuur hebben van 18° C.

## **Belangrijk!**

De lijmoppervlakken van het draagpapier van de beide ontvangstelementen en de voet mogen na het verwijderen van de folie niet meer worden aangeraakt. De kleefkracht neemt anders af!

De binnenkant van de ruit moet op de plaats van montage absoluut droog zijn!

- (S) Vid monteringen skall insidan av framrutan och monteringsdetaljerna hålla en lägsta temperatur på +18 °C.

## **Viktigt!**

Vidrör inte den självhäftande ytan sedan skyddsremsan dragits av bärfolien för de två mottagningselementen och för förstärkadosans sockel, i annat fall påverkas självhäftningen.

Framrutans insida måste vara helt torr inom monteringsområdet.

- (E) Para el montaje, la cara interior del parabrisas y las piezas que se van a pegar han de estar a una temperatura mínima de 18 °C.

## **Importante!**

Después de quitar la lámina protectora, no tocar ya la superficie adhesiva del papel portador, de los dos elementos receptores ni del zócalo, de lo contrario se reduce la fuerza adherente.

La cara interior del parabrisas ha de estar absolutamente seca en la zona de montaje.

- (RUS) Во время монтажа внутренняя поверхность лобового стекла и приклеиваемые элементы должны иметь температуру не ниже 18° C.

## **Внимание!**

Не прикасайтесь к клейкой поверхности бумажной подложки, радиоприемным элементам и монтажному диску после того, как Вы сняли защитную пленку - в противном случае клеящая способность ухудшится.

Убедитесь в том, что участок внутренней поверхности стекла, к которому Вы собираетесь прикрепить антенну, абсолютно сухой!

# AUTOFUN

**Montageort A oder B wählen / Choose installation position A or B / Choisir le lieu de montage A ou B / Scegliere il punto di montaggio A o B / Montageplaats A of B kiezen / Välj ut en lämplig plats A eller B för monteringen / Elegir el lugar de montaje A o B / Выберите место A или B для крепления антенны**

1. Vorher prüfen:

- Platzverhältnisse (siehe Punkt 3)
- Masseanschluss (siehe Punkt 7)
- Verlegung des Antennenkabels (siehe Punkt 6)

Check the following beforehand:

- The amount of space available (see point 3)
- The earth connection (see point 7)
- How the antenna cable will be laid (see point 6)

À vérifier au préalable:

- La place disponible (voir point 3)
- Le raccordement à la masse (voir point 7)
- Le passage du câble d'antenne (voir point 6)

Controllare prima:

- Le condizioni di ingombro (vedere punto 3)
- Il collegamento di massa (vedere punto 7)
- L'installazione del cavo dell'antenna (vedere punto 6)

Controleer van tevoren:

- De beschikbare plaats voor montage (zie punt 3)
- De massa-aansluiting (zie punt 7)
- De plaatsing van de antennekabel (zie punt 6)

Kontrollera dessförinnan:

- Befintligt monteringsutrymme (se punkt 3)
- Stomanslutning (se punkt 7)
- Framdragning av antennkabeln (se punkt 6)

Verificar previamente:

- Las condiciones de lugar (véase el punto 3)
- La conexión a masa (véase el punto 7)
- El tendido del cable de la antena (véase el punto 6)

Перед креплением антенны проверьте следующее:

- наличие достаточной площади для крепления (см. п. 3)
- наличие заземления (см. п. 7)
- прокладку антенного кабеля (см. п. 6)



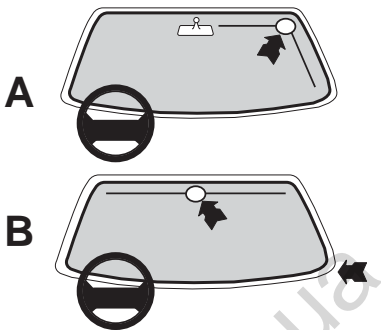

## Reinigung der Frontscheibe / Cleaning the windscreen / Nettoyage du pare-brise / Pulizia del parabrezza / Reiniging van de voorruit / Rengöring av framruta / Limpieza del parabrisas / Очистка ветрового стекла

2. Mit beiliegendem Scheibenreiniger oder mit 98%igem Alkohol.

Use the screen cleaner that is included or alcohol (98% concentration).

A l'aide du chiffon imprégné fourni ou d'alcool de 98 %.

Impiegare il detergente per superfici vetrate accluso alla confezione o alcol a 98%.

Met het meegeleverde reinigingsdoekje of met alcohol (98 %).

Putsa framrutan med bifogad rensduk eller med T-sprit (98 % alkohol).

Utilizar el paño limpiaparabrisas adjunto, o alcohol de 98 %.

Очистите поверхность стекла специальной салфеткой, входящей в комплект, или 98%-ным спиртом.

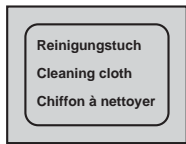

## Sockel ankleben / Attach the adhesive mounting base / Collage du disque / Incollaggio del disco / Voet bevestigen / Fastlimning av sockel / Pegar el disco de zócalo / Крепление монтажного диска

3. Montagehilfe auf Sockel setzen und probeweise an Montageort **A** oder **B** halten. Schutzpapier von Sockel abziehen, Sockel ausrichten und andrücken. Montagehilfe vorsichtig abnehmen und Sockel mit Rakel anreiben.

Attach the special mounting tool to the base and hold it in positions **A** and **B** to try out the different installation positions.

Peel off the protective paper from the mounting base, then align the base in the correct position and press it onto the windscreen. Carefully detach the mounting tool from the base and rub the base onto the windscreen using the wiper.

Mettre le gabarit de montage sur le disque et l'ensemble, à titre d'essai, au lieu **A** ou **B**.

Retirer la feuille protectrice, mettre le disque en place et le presser contre la vitre. Retirer le gabarit avec précaution. Frotter le disque contre la vitre à l'aide de la racle.

Applicare la maschera di montaggio sullo zoccolo e appoggiarla a titolo di prova sul punto di montaggio **A** o **B**.

Togliere il foglio di protezione dal disco, centrare il disco e premerlo sul parabrezza. Togliere con cautela la maschera di montaggio e raschiare il disco con una lama.

Plaats de montagehulp op de voet en houd deze bij wijze van proef op montageplaats **A** of **B**.

Trek het beschermende papier van de voet, breng de voet in de juiste stand en druk deze aan. Verwijder de montagehulp voorzichtig en wrijf de voet vast met de aandrukstift.

Sätt förstärkardosans sockel in i monteringsmallen och håll mallen på prov mot framrutan (i monteringsläge **A** eller **B**).

Dra bort skyddspappret från sockeln. Placera sockeln i rätt läge och tryck fast mot framrutan. Ta försiktigt bort monteringsmallen och gnugga sockeln med den rakel som ingår i monteringssetsen.

Colocar la plantilla de montaje sobre el zócalo y aplicarla a modo de prueba en los lugares de montaje **A** o **B**.

Arrancar el papel protector del zócalo, emplazar éste y presionar sobre él. Quitar cuidadosamente la plantilla de montaje y frotar el zócalo con la rasqueta.

Наложите монтажное приспособление на диск и приложите его к выбранному участку крепления **A** или **B**.

Снимите защитную пленку, выберите оптимальное положение диска и крепко прижмите диск к поверхности стекла. Затем осторожно удалите монтажное приспособление. Сильно нажимая, пригладьте диск к стеклу прилагаемым стеклоочистителем.

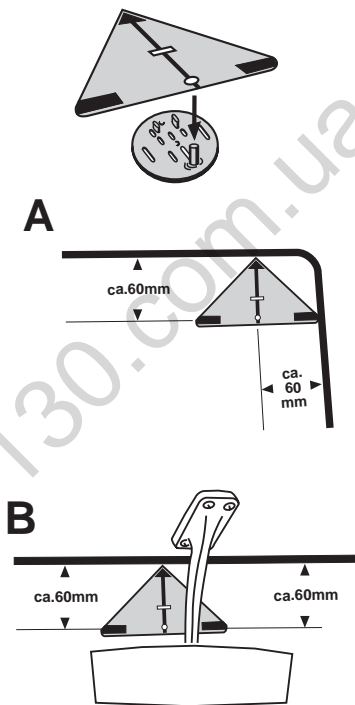

# AUTOFUN

## Empfangselemente anbringen / Attaching the reception elements / Collage des éléments récepteurs / Applicazione degli elementi di ricezione / Ontvangstelementen aanbrengen / Fastejning av mottagningselement / Instalar los elementos receptores / Крепление радиоприемных элементов

4. Abstandstreifen ① dicht an die Frontscheibeneinfassung kleben.

Attach the adhesive spacer strips ① to the windscreen so that they are positioned right up against the edge of the windscreen.

Coller les bandes d'écartement ① tout près de l'entourage du pare-brise.

Incollare perfettamente le strisce distanziali ① lungo il telaio del parabrezza.

Plak de afstandsstrook ① dicht tegen het rubber van de voorruit vast.

Tejpa fast distansremsan ① på framrutans insida kant i kant med tättningsprofilen.

Pegar las tiras distanciadoras ① haciendo contacto con el enmarcado del parabrisas.

Приклейте ограничительные полосы ① рядом с уплотняющей прокладкой лобового стекла.

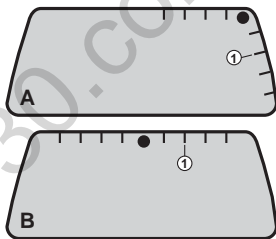

- 4.1 Schutzstreifen ② ca. 5 cm abziehen

Peel off the protective strip ② by approx. 5 cm

Retirer la feuille protectrice ② d'env. 5 cm

Strappare la striscia di protezione ② per circa 5 cm

- Trek de beschermstrook ② ca. 5 cm los

Dra av skyddsremsan ② ca 5 cm från bärfolien

Arrancar aprox. 5 cm la lámina protectora ②

Отделите часть защитной пленки ② длиной около 5 см.

- ② Schutzstreifen  
 Protective strip  
 Feuille protectrice  
 Striscia di protezione  
 Beschermsstrook  
 Skyddsremsa  
 Lámina protectora  
 Защитная пленка

- ③ Empfangselement  
 Reception element  
 Élément récepteur  
 Elemento di ricezione  
 Ontvangstelement  
 Mottagningselement  
 Elemento receptor  
 Радиоприемный элемент

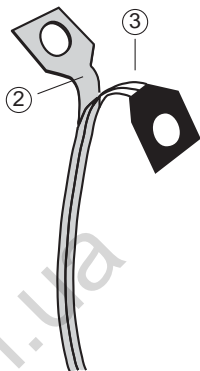

- 4.2 Empfangselement ③ mit Lochende über Stift des Sockels legen, Klebeseite zur Scheibe. Trägerpapier so weiterführen, dass Oberkante an Abstandsstreifen ① anliegt.

Place the hole end of the reception element ③ over the peg protruding from the mounting base whilst making sure that the adhesive side of the reception element is facing the windscreen. Continue applying the carrier paper along the windscreen in such a way that the outer edge of the carrier paper is positioned up against the ends of the spacer strips ①.

Mette l'extrémité percée de l'élément récepteur ③ sur le clouet du disque, la face collante vers la vitre. Continuer la mise en place du papier porteur de telle manière qu'il se touche avec les bandes d'écartement ①.

Applicare l'estremità forata dell'elemento di ricezione ③ sul perno del disco, con il lato adesivo rivolto verso il parabrezza. Incollare il foglio portante fino a quando lo spigolo superiore appoggia contro le strisce distanziali ①.

Leg het ontvangstelement ③ met het doorboorde uiteinde over de pen van de voet, met de lijmzijde naar de ruit. Spreid het draagpapier zodanig uit dat de bovenkant tegen de afstandsstrook ① ligt.

Trä stiftet på sockeln in i hålet på mottagningselementets ③ ena ända, den själv-

häftande sidan vänd mot rutan. Lägg ut bärfolien kant i kant med distansremsan ① och dra samtidigt undan för undan bort skyddsremsan.

Colocar el elemento receptor ③ con el extremo perforado sobre la clavija del zócalo, con el lado adherente hacia el parabrisas. Aplicar el papel portador de forma que el canto superior haga contacto con las tiras distanciadoras ①.

Наденьте радиоприемный элемент ③ отверстием на штырек диска, клеящей стороной к стеклу. Продолжайте наклеивать бумажную подложку на стекло верхним краем вплотную к ограничительным полоскам.

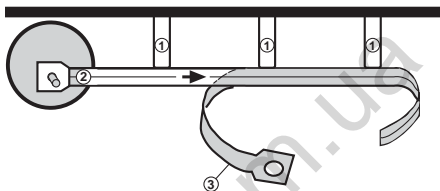

#### 4.3 Empfangselement mit Werkzeug festreiben.

Use the wiper to rub the reception element firmly against the windscreen.

Frotter contre la vitre l'élément récepteur à l'aide de la raclette.

Con una lama raschiare l'elemento di ricezione.

Wrijf het ontvangstelement vast met de aandrukstift.

Tejpa fast mottagningselementet genom att gnugga den mot rutan med hjälp av rakeln.

Frotar fuertemente con la rasqueta el elemento receptor.

Пригладьте радиоприемный элемент к стеклу стеклоочистителем.

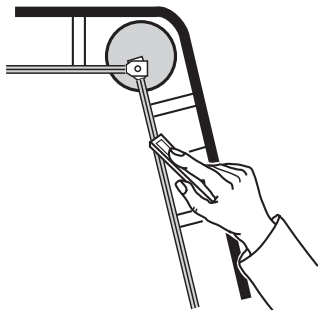

## 4.4 Abstand ca. 50 mm (evtl. Empfangselemente mit Messer kürzen)

Clearance of approx. 50 mm (if necessary, shorten the reception elements using a knife).

Ecartement 50 mm environ (s'il y a lieu, couper les éléments récepteurs avec un couteau).

Distanza: circa 50 mm (eventualmente accorciare gli elementi di ricezione con un coltello).

Afstand ca. 50 mm (kort de ontvangstelementen evt. in met een mes).

Se till att mottagningselementen håller ca 50 mm avstånd från tätningsprofilen (kapa - om nödvändigt - ändarna med en kniv).

Distancia, aprox. 50 mm (si es necesario, recortar los elementos receptores con un cuchillo).

Убедитесь в том, что свободное расстояние составляет примерно 50 мм (при необходимости укоротите радиоприемные элементы ножом).

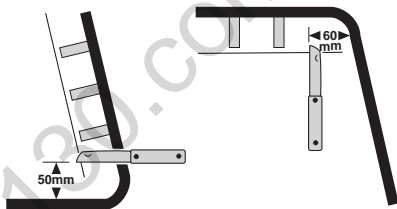

## Empfangselemente sichern / Securing the reception elements / Consolider les éléments récepteurs / Bloccaggio degli elementi di ricezione / Ontvangstelementen vastzetten / Fixering av mottagningselement / Asegurar los elementos receptores / Фиксация радиоприемных элементов

## 4.5 Durchsichtige Endpunkte auf Werkzeugspritze setzen, auf Anfang und Ende anlegen und gut festreiben. Abstandsstreifen abnehmen.

Place the transparent end patches onto the tip of the wiper and apply them to the beginning and end, and rub them down so they stick securely. Remove the spacer strips.

Mette les rondelles transparentes sur la pointe de la raclette, les appliquer sur les deux extrémités de l'élément et les frotter soigneusement contre la vitre. Retirer les bandes d'écartement.

Montare le rosette trasparenti terminali sull'estremità della lama, applicarle sulle due estremità dell'elemento di ricezione e raschiare. Togliere le strisce distanziali.

Zet de transparante onderlegschildjes op het uiteinde van de stift, plaats ze aan het begin en einde van het element en wrijf ze stevig vast. Verwijder de afstandsstrook.

Placera fixpunktbrickorna av genomskinlig tejp på rakelspetsen och tejpa fast dem över mottagningselementets båda ändar, gnugga efter med rakeln. Ta bort distansremsan.

Colocar los puntos extremos transparentes sobre la punta de la rasqueta, aplicarlos sobre los dos extremos del elemento receptor y frotarlos con fuerza contra el vidrio. Quitar las tiras distanciadoras.

Положив дополнительные прозрачные кружки на кончик стеклоочистителя, приклейте их к началу и к концу радиоприемных элементов. Снимите ограничительные полоски.

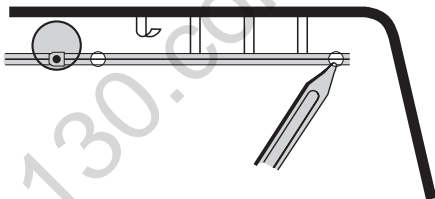

## **Gehäuse aufsetzen / Applying the housing / Application du boîtier / Montare la carcassa / Huis plaatsen / Montering av förstärkardosa / Colocar la caja / Монтаж корпуса**

5. Zuerst auf unteren Stift des Sockels, dann oben andrücken. Schraube eindrehen.

First press the housing onto the lower peg of the mounting base and then press the upper part of the housing onto the base. Screw in the screw.

D'abord le mettre sur le clouet inférieur du disque, puis le presser contre le dessus. Serrer la vis.



Premere prima sul perno inferiore del disco, quindi premere in alto. Serrare la vite.  
Duw het huis eerst op de onderste pen van de voet en vervolgens aan de bovenkant aan. Draai de schroef erin.

Trä först förstärkardosan över stiftet längst ner på sockeln och tryck sedan fast dosan på sockeln (upptill). Montera skruven i stiftet och dra åt.

Primero presionar sobre la clavija inferior del zócalo, y luego sobre la parte superior. Enroscar el tornillo.

Сначала наденьте корпус на нижний штырек монтажного диска, а затем прижмите верхнюю часть. Зафиксируйте корпус винтом.

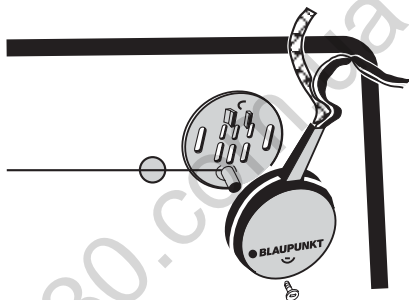

## Antennenkabel verlegen / Laying the antenna cable / Pose du câble d'antenne / Installazione del cavo dell'antenna / Antennekabel leggen / Framdragning av antennkabel / Tender el cable de la antena / Прокладка антенного кабеля

6. Kabel in Gummidichtung schieben und nach unten führen oder unter Holmverkleidung verlegen.

Push the cable into the rubber gasket and lead it down alongside the pillar or beneath the pillar moulding.

Mette le câble sous le joint caoutchouc du pare-brise en le faisant suivre vers le bas ou le mettre sous le revêtement du montant de pare-brise.

Spingere il cavo nella guarnizione di gomma e farlo passare verso il basso o installarlo al di sotto del rivestimento del longherone.

Schuif de kabel in de rubber afdichting en leg deze naar beneden of onder de bekleding van de raamstijl.

För in och dra ner antennkabeln i gummitättningsprofilen runt framrutan alt. bakom panelen på vindrutestöpen.

Meter el cable por debajo de la junta de goma del parabrisas y pasarlo hacia abajo, o tenderlo por debajo del revestimiento del montante delantero.

Проведите кабель под резиновым уплотнением, направив его вниз, или пропустите кабель под покрытием боковой стойки.

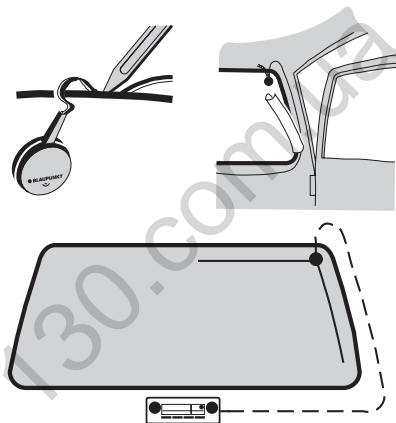

## Masseanschluss / Earth connection / Mise à la masse / Collegamento a massa / Massaansluiting / Stomanslutning / Conexión a masa / Заземление

7. Das Masseband ...
- ... soll keine größeren Schleifen bilden,
  - ... keinen Zug auf das Gehäuse ausüben,
  - ... darf nicht verlängert werden,
  - ... ist möglichst kurz zu halten.

Keine eloxierten Schrauben verwenden. Auf einwandfreien Massekontakt achten.  
Verschiedene Möglichkeiten des Masseanschlusses: 7.1, 7.2, 7.3.

The earthing strap ...      ... must not form any large loops,  
... must not pull on the housing,  
... must not be lengthened,  
... must be kept as short as possible.

Never use any anodised screws. Make sure that a good earth contact is made.  
Various options for establishing an earth connection: 7.1, 7.2, 7.3.

La tresse de masse ...      ... ne formera pas un trop grand bouclet,  
... n'exercera pas de traction sur le boîtier,  
... ne doit pas être prolongée,  
... sera tenue le plus courte possible.

Ne pas utiliser des vis anodisées. Veiller à un bon contact de masse.  
Possibilités pour la mise à la masse: 7.1, 7.2, 7.3.

La treccia di massa ...      ... non deve presentare curvature troppo grandi,  
... non deve esercitare alcuna trazione sulla carcassa,  
... non deve essere allungata,  
... deve essere il più corta possibile.

Non impiegare viti anodizzate. Verificare che ci sia un buon contatto a massa.  
Per i diversi collegamenti a massa possibili vedere: 7.1, 7.2, 7.3.

Het massaband...      ...mag geen grote lussen vormen,  
...geen trekkracht op het huis uitoefenen,  
...niet verlengd worden,  
...en moet zo kort mogelijk worden gehouden.

Gebruik geen geëloxeerde schroeven. Zorg voor een storingsvrij massacontact.  
Verschillende mogelijkheden voor de massa-aansluiting: 7.1, 7.2, 7.3.

Jordflätan ...      ... får inte läggas ut i stor slinga,  
... får inte utöva dragpåkänning på förstärkardosan,  
... får inte förlängas genom skarvning,  
... skall vara så kort som möjligt.

Eloxerade skruvar får inte användas. God kontakt till bilens stomme är ett krav.  
Alternativa stomanslutningar, se 7.1, 7.2, 7.3.

La cinta de masa ...                   ... no debe formar bucles grandes,  
... no debe ejercer tracción sobre la caja,  
... no debe prolongarse,  
... debe mantenerse lo más corta posible.

No utilizar tornillos anodizados. Procurar un buen contacto de masa.  
Diversas posibilidades de la conexión a masa: 7.1, 7.2, 7.3.

Полоска заземления...           ... не должна образовывать слишком большую петлю  
... не должна создавать растягивающее напряжение на корпус  
... не должна растягиваться  
... должна быть по возможности короткой.

Запрещается использовать анодированные винты. Убедитесь в надежном контакте с землей.

Альтернативные варианты заземления указаны в пп. 7.1, 7.2, 7.3.

## **Sonnenblende oder Rückspiegel / Sun visor or rear-view mirror / Paresoleil ou rétroviseur / Aletta parasole o specchietto retrovisore / Zonneklep of achteruitkijkspiegel / Solskydd eller backspegel / Visera parasol o retrovisor / Солнцезащитный козырек или зеркало заднего вида**

**7.1** Halteschraube herausdrehen, Masseband weit unter den Fuß der Halterung schieben, Schraube so eindrehen, dass das Masseband durchbohrt wird.

Undo the retention screw, push the earthing strap well beneath the base of the holder, then fasten the screw making sure that it pierces the earthing strap.

Desserrer la vis de fixation du support. Pousser une bonne partie de la tresse de masse sous la base du support. Serrer la vis de telle manière que la tresse de masse soit percée.

Svitare la vite di bloccaggio. Spingere la treccia di massa al di sotto della base del supporto e avvitare la vite in modo da farla passare attraverso la treccia di massa.

Draai de bevestigingsschroef eruit, schuif het massaband ver onder de voet van de houder en draai de schroef er zo in dat het massaband doorboord wordt.

Ta bort en av solskyddets eller backspegelns fästskruvar. För jordflätan så långt det går in under beslaget och sätt tillbaka skruven så att flätan genomborras.

Desenroscar el tornillo de fijación, pasar una buena parte de la cinta de masa por debajo del pie de soporte, enroscar el tornillo de forma que atraviese la cinta de masa.

Отверните винт держателя, проведите полосу заземления глубоко под основанием держателя. Затяните винт так, чтобы он пробил полосу заземления.

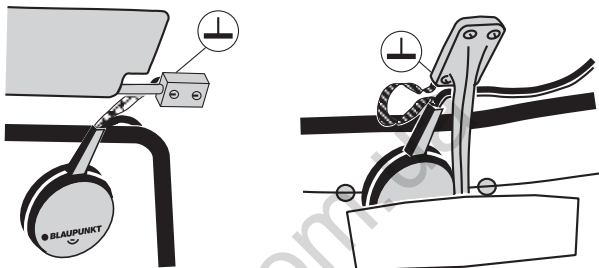

**Unter Fensterholm-Verkleidung / Beneath the moulding that covers the window pillar / Sous le joint/le revêtement du montant de pare-brise / Sotto la guarnizione del montante del parabrezza / Onder de afdichtstrip van de deurstijl / Under fönsterstolpens panel / Debajo de la junta/revestimiento del montante del parabrisas / Заземление под уплотнением стекла / покрытием боковой стойки**

**7.2** Verkleidung abziehen, Farbe an der Kontaktstelle des Fensterholms abkratzen und diese mit Schutzfett bestreichen. Masseband darauf legen. Masseklammer über Kante des Fensterholms und Masseband schieben. Verkleidung wieder aufdrücken.

Detach the moulding, scratch off the paint at the contact point at which you want to attach the earthing strap to the window pillar, and apply protective grease to the contact point. Place the earthing strap over it. Slide the earthing clamp over the edge of the window pillar and earthing strap. Re-attach the moulding.

Retirer le joint (le revêtement, le cas échéant), gratter la peinture du point de contact du montant, puis l'enduire de graisse protectrice. Mettre la tresse de masse là-dessus. Appliquer le crochet de masse sur le bord du montant et la tresse. Re-monter le joint (le revêtement).

Togliere la guarnizione, raschiare il colore dal punto di contatto sul montante del parabrezza e coprirlo con grasso protettivo. Montare la treccia di massa. Spingere la graffetta di massa al di sopra del montante del parabrezza e sulla treccia di massa. Rimontare la guarnizione.

Verwijder de bekleding, kras de verf van de contactplaats op de raamstijl en vet deze in met beschermvet. Leg hierop het massaband. Schuif de massaklem over de rand van de raamstijl en het massaband. Duw de bekleding weer op zijn plaats.

Lossa panelen från vindrutes Stolpen. Skrapa stomanslutningspunkten på stolpen metalliskt blank och skydda ytan med fett. Sätt jordflåtan på plats och kläm fast med jordklämman bakom vindrutes stolpens plåtkant. Tryck åter fast panelen på vindrutes stolpen.

Retirar el revestimiento (la junta), rascar la pintura en el punto de contacto del montante del parabrisas y untarlo con grasa protectora. Colocar encima la cinta de masa. Pasar la grapa de masa sobre el canto del montante del parabrisas y la cinta de masa. Montar de nuevo el revestimiento (la junta) en su posición original.

Приподняв небольшой участок уплотнения стекла, соскребите немного краски контактного участка боковой стойки и нанесите на металл защитную смазку. Прикрепите полосу заземления к контактному участку. Наденьте зажим на край боковой стойки и полосу заземления. Опустите и запрессуйте уплотнение стекла.

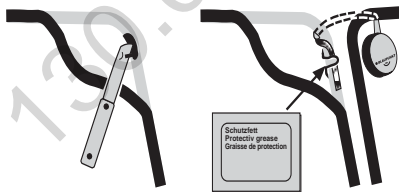

**An anderer Stelle / At another point / A un autre endroit / Su un altro punto / Op een andere plaats / Övriga stomanslutningar / En otro lugar / На другом участке**

**7.3** In Frontscheibenrahmen oder -seitenholm: Loch von 2 mm Ø bohren.

In the windscreen frame or side pillar of the windscreen: drill a hole of 2 mm Ø.

Châssis ou montant du pare-brise: percer un trou de 2 mm Ø.

Sul telaio o sul montante laterale del parabrezza: trapanare un foro di Ø 2 mm.

In het raam of de zijstijl van de voorruit: boor een gat van 2 mm Ø.

Lämpliga ställen: vindrutestolpe eller -ram; borra hål med Ø 2 mm.

En el marco o en el montante lateral del parabrisas: Taladrar un orificio de 2 mm Ø.

Для прокладки через раму или боковую стойку ветрового стекла: просверлите отверстие диаметром 2 мм.

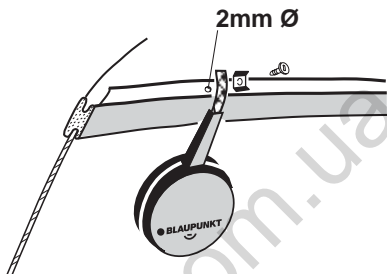

## **Elektrischer Anschluss / Electrical connection / Branchement électrique / Collegamento elettrico / Elektrische aansluiting / Elanslutning / Conexión eléctrica / Электрические соединения**

8. Antennenkabel (HF) an Autoradio anschließen. Stromleitung an +12 V. Geeignet ist der Automatik-Antennenanschluss am Autoradio. Dieser Anschluss ist abgesichert, und die Antenne wird mit dem Autoradio geschaltet.

Connect the antenna cable (RF) to the car radio. Connect the electrical cable to a +12 V source. The automatic antenna connection on the car radio is suitable for this. This connection is protected by a fuse and the antenna is activated when the car radio is switched on.

Raccorder le câble d'antenne (HF) à l'autoradio. Câble d'alimentation à +12 V. La prise d'antenne automatique de l'autoradio y convient. Cette prise est équipée d'un fusible, et l'antenne est commandée avec l'autoradio.

Collegare il cavo dell'antenna (HF) all'autoradio. Collegare il cavo d'alimentazione a un morsetto +12 V. Particolarmente indicata al riguardo è la presa dell'antenna automatica dell'autoradio. Infatti questo collegamento è munito di un fusibile e l'antenna viene inserita con l'autoradio.

Sluit de antennekabel (HF) aan op de autoradio. Leg de voedingskabel aan +12 V. Hiervoor is de aansluiting voor een automatische antenne van de autoradio geschikt. Deze aansluiting is gezekeerd en de antenne wordt samen met de autoradio geschakeld.

Dra fram antennkabel (HF) till bilradion. Anslut matarströmledningn till ett ström-  
uttag med + 12 V, lämpligen till bilradions autom. antennuttag som är avskärmat  
med säkring. Antennen in-/urkopplas via bilradion.

Conectar el cable de la antena (HF) al autorradio. Cable de alimentación a + 12 V. Resulta adecuado el terminal de la antena automática en el autorradio. Este terminal está protegido, y la antena se conecta junto con el autorradio.

Подсоедините антенный кабель (ВЧ) к автомобильному радиоприемнику. Кабель рассчитан на источник тока напряжением +12 В. Оптимальным источником тока служит разъем автоматической антенны автомобильного радиоприемника. Разъем оснащен плавким предохранителем, управление антенны подчиняется управлению радиоприемником.

## HF =

HF-Buchse / RF socket / Prise HF /  
presa HF / HF-bus / HF-uttag /  
Toma de HF / Разъем ВЧ

## Aut./Ant. =

Automatik-Antennenanschluss  
Automatic antenna connection  
Prise d'antenne automatique  
Presca per l'antenna automatica  
aansluiting voor automatische  
antenne

## Autom. antennuttag

Terminal da la antena automática  
Разъем автоматической антенны

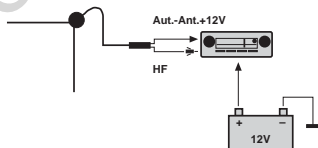

Ersatzteil-Klebeset / Adhesive set as a spare part /  
Kit de collage de remplacement / Set di incollaggio di ricambio /  
Plakset (reserveonderdeel) / Limsats (reservdel) /  
Juego de pegado de repuesto / Запасной набор для клейки

8 672 900 011

Änderungen vorbehalten!  
Subject to changes!  
Sous réserve de modifications!  
Modifiche riservate!

Wijzigingen voorbehouden!  
Ändringar förbehålles!  
¡Modificaciones reservadas!  
Право на изменения сохраняется.



**Service-Nummern / Service numbers / Numéros du service après-vente / Numeri del servizio di assistenza / Servicenummers / Telefonnummer för service / Números de servicio / Número de serviço / Сервисные номера**

<b>Country:</b>	<b>Phone:</b>	<b>Fax:</b>	<b>WWW:</b>
Germany	(D) 0180-5000225	05121-49 4002	<a href="http://www.blaupunkt.com">http://www.blaupunkt.com</a>
Austria	(A) 01-610 390	01-610 393 91	
Belgium	(B) 02-525 5454	02-525 5263	
Denmark	(DK) 44 898 360	44-898 644	
Finland	(FIN) 09-435 991	09-435 99236	
France	(F) 01-4010 7007	01-4010 7320	
Great Britain	(GB) 01-89583 8880	01-89583 8394	
Greece	(GR) 210 57 85 350	210 57 69 473	
Ireland	(IRL) 01-4149400	01-4598830	
Italy	(I) 02-369 6331	02-369 6464	
Luxembourg	(L) 40 4078	40 2085	
Netherlands	(NL) 023-565 6348	023-565 6331	
Norway	(N) 66-817 000	66-817 157	
Portugal	(P) 01-2185 00144	01-2185 11111	
Spain	(E) 902-120234	916-467952	
Sweden	(S) 08-7501500	08-7501810	
Switzerland	(CH) 01-8471644	01-8471650	
Czech. Rep.	(CZ) 02-6130 0441	02-6130 0514	
Hungary	(H) 01-333 9575	01-324 8756	
Poland	(PL) 0800-118922	022-8771260	
Turkey	(TR) 0212-3350677	0212-3460040	
USA	(USA) 800-2662528	708-6817188	
Brasil (Mercosur)	(BR) +55-19 3745 2769	+55-19 3745 2773	
Malaysia (Asia Pacific)	(MAL) +604-6382 474	+604-6413 640	

**Blaupunkt GmbH**

