



PHONES

0 (800) 800 130  
(050) 462 0 130  
(063) 462 0 130  
(067) 462 0 130

130  
COM.UA

Internet store of  
autogoods



SKYPE

km-130

CAR RECEIVERS — Receivers • Media receivers and stations • Native receivers • CD/DVD changers • FM-modulators/USB adapters • Flash memory • Facia plates and adapters • Antennas • Accessories |  
CAR AUDIO — Car audio speakers • Amplifiers • Subwoofers • Processors • Crossovers • Headphones • Accessories | TRIP COMPUTERS — Universal computers • Model computers • Accessories |  
GPS NAVIGATORS — Portable GPS • Built-in GPS • GPS modules • GPS trackers • Antennas for GPS navigators • Accessories | VIDEO — DVR • TV sets and monitors • Car TV tuners • Cameras • Videomodules  
• Transcoders • Car TV antennas • Accessories | SECURITY SYSTEMS — Car alarms • Bike alarms • Mechanical blockers • Immobilizers • Sensors • Accessories | OPTIC AND LIGHT — Xenon • Bixenon • Lamps  
• LED • Stroboscopes • Optic and Headlights • Washers • Light, rain sensors • Accessories | PARKTRONICS AND MIRRORS — Rear parktronic • Front parktronic • Combined parktronic • Rear-view mirrors  
• Accessories | HEATING AND COOLING — Seat heaters • Mirrors heaters • Screen-wipers heaters • Engine heaters • Auto-refrigerators • Air conditioning units • Accessories | TUNING — Vibro-isolation  
• Noise-isolation • Tint films • Accessories | ACCESSORIES — Radar-detectors • Handsfree, Bluetooth • Windowlifters • Compressors • Beeps, loudspeakers • Measuring instruments • Cleaners • Car seats  
• Miscellaneous | MOUNTING — Installation kits • Upholstery • Grilles • Tubes • Cable and wire • Tools • Miscellaneous | POWER — Batteries • Converters • Start-charging equipment • Capacitors  
• Accessories | MARINE AUDIO AND ELECTRONICS — Marine receivers • Marine audio speakers • Marine subwoofers • Marine amplifiers • Accessories | CAR CARE PRODUCTS — Additives • Washer fluid •  
Care accessories • Car polish • Flavors • Adhesives and sealants | LIQUID AND OIL — Motor oil • Transmission oil • Brake fluid • Antifreeze • Technical lubricant



In store "130" you can find and buy almost all necessary goods for your auto in Kyiv and other cities, delivery by ground and postal services. Our experienced consultants will provide you with exhaustive information and help you to choose the very particular thing. We are waiting for you at the address

<https://130.com.ua>

FOR CAR USE ONLY/ POUR APPLICATION AUTOMOBILE UNIQUEMENT/ PARA USO EN AUTOMÓVILES/ NUR FÜR AUTOMOBIL GEBRAUCH/ SOLO PER L'UTILIZZO IN AUTOMOBILE/ ENDAST FÖR BILBRUK/ ALLEEN VOOR GEBRUIK IN DE AUTO/ DO UŻYCIA TYLKO W SAMOCHODZIE

**ALPINE®**

**DAB/CD/USB RECEIVER WITH ADVANCED BLUETOOTH**

**CDE-205DAB**

**DIGITAL MEDIA/DAB RECEIVER WITH ADVANCED BLUETOOTH**

**UTE-204DAB**

**DIGITAL MEDIA/DAB RECEIVER**

**UTE-202DAB**

- **OWNER'S MANUAL**  
Please read before using this equipment.
- **MODE D'EMPLOI**  
Veuillez lire avant d'utiliser cet appareil.
- **MANUAL DE OPERACIÓN**  
Léalo antes de utilizar este equipo.
- **BEDIENUNGSANLEITUNG**  
Lesen Sie diese Bedienungsanleitung bitte vor Gebrauch des Gerätes.
- **ISTRUZIONI PER L'USO**  
Si prega di leggere prima di utilizzare il attrezzatura.
- **ANVÄNDARHÄNDELNING**  
Innan du använder utrustningen bör du läsa igenom denna användarhandledning.
- **GEBRUIKERSHANDLEIDING**  
Lees deze aanwijzingen aandachtig alvorens dit toestel te gebruiken.
- **INSTRUKCJA OBSŁUGI**  
Prosimy zapoznać się z tą instrukcją przed przystąpieniem do użytkowania urządzenia.

Printed in Thailand  
68-40368Z04-B (Y-D)



\* 6 8 4 0 3 6 8 Z 0 4 B \*

EN

FR

ES

DE

IT

SE

NL

PL

Per sicurezza, installare quest'unità nel cruscotto della macchina, poiché il retro dell'unità si surriscalda durante l'uso.  
Per maggiori informazioni, vedere "Collegamenti/installazione" (pagina 35).



Il fabbricante, Alpine Electronics (Europe), dichiara che il tipo di apparecchiatura radio CDE-205DAB, UTE-204DAB, UTE-202DAB è conforme alla direttiva 2014/53/UE. Il testo completo della dichiarazione di conformità UE è disponibile al seguente indirizzo Internet: <http://www.alpine.com/e/research/doc/>

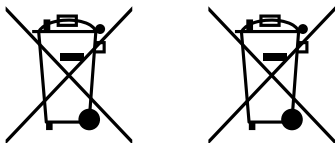

#### Informazioni sullo smaltimento delle apparecchiature elettriche ed elettroniche obsolete (valido per i paesi che adottano i sistemi di raccolta differenziata)

Se si desidera smaltire il prodotto, non gettarlo nei normali rifiuti domestici. Per i prodotti elettronici giunti a fine vita, in ottemperanza con la legislazione, esiste un sistema di raccolta separato che prevede operazioni idonee di trattamento, recupero e riciclaggio. Per maggiori informazioni sul centro di raccolta più vicino, contattare le autorità locali. Il riciclaggio e lo smaltimento dei rifiuti eseguiti in maniera corretta consentono di preservare le risorse ed evitare effetti dannosi sulla salute e sull'ambiente.

#### Avvertenza per le auto prive di posizione di accensione ACC

Impostare la funzione AUTO OFF (pagina 22). L'unità si spegnerà completamente e in automatico entro il tempo impostato dal suo spegnimento, onde evitare di scaricare la batteria. Se la funzione AUTO OFF non è impostata, ogni volta che si disinserisce l'accensione, premere e tenere premuto  (alimentazione) fino a che il display si spegne.

#### Clausola esonerativa relativa ai servizi offerti da terzi

I servizi offerti da terzi potrebbero cambiare, essere sospesi o essere interrotti senza preavviso. Alpine non si assume alcuna responsabilità per questo tipo di situazioni.

#### Avviso importante

##### Attenzione

IN NESSUN CASO ALPINE SARÀ RESPONSABILE PER EVENTUALI DANNI ACCIDENTALI, INDIRECTI O CONSEGUENTI O ALTRI TIPI DI DANNI TRA CUI, SENZA LIMITAZIONI, PERDITA DI PROFITTI, PERDITA DI RICAVI, PERDITA DI DATI, PERDITA DELL'USO DEL PRODOTTO O DI EVENTUALI ALTRI APPARECCHI ASSOCIATI, TEMPI DI FERMO E IL TEMPO DELL'ACQUIRENTE RELATIVO O DERIVANTE DALL'USO DI QUESTO PRODOTTO, DELL'HARDWARE E/O DEL SUO SOFTWARE.

Gentile Cliente, il presente prodotto include un radio trasmettitore. In conformità con il Regolamento n. 10 UNECE, i costruttori di veicoli potrebbero imporre specifiche condizioni di installazione dei radio trasmettitori all'interno del veicolo. Pertanto, prima di installare il presente prodotto a bordo, controllare il libretto di uso e manutenzione oppure contattare il produttore del mezzo o il concessionario.

##### Chiamate di emergenza

Per funzionare, il sistema viva-voce BLUETOOTH del veicolo e il dispositivo elettronico collegato al viva-voce sfruttano segnali radio, reti cellulari e reti telefoniche fisse oltre a funzioni

programmate dall'utente, che non possono garantire la connessione in tutte le condizioni. Pertanto, per le comunicazioni essenziali (per esempio le emergenze mediche), non fare affidamento esclusivo sui dispositivi elettronici.

### **Informazioni sulla comunicazione BLUETOOTH**

- Le emissioni di microonde da parte del dispositivo BLUETOOTH possono influenzare il funzionamento delle apparecchiature elettromedicali. Spegnerne quest'unità e altri dispositivi BLUETOOTH nei seguenti luoghi, poiché possono causare incidenti:
  - dove sia presente gas infiammabile, in ospedali, treni, aeromobili o stazioni di rifornimento
  - in prossimità di porte automatiche o allarmi antincendio
- L'unità supporta funzioni di sicurezza conformi allo standard BLUETOOTH per garantire una connessione sicura durante l'uso di questa tecnologia wireless ma la sicurezza potrebbe non essere adeguata in base all'impostazione. Prestare attenzione durante le comunicazioni tramite la tecnologia wireless BLUETOOTH.
- Non accetteremo alcuna responsabilità per le informazioni trapelate durante una comunicazione BLUETOOTH.

Se ci sono domande o problemi riguardanti l'unità che non vengono trattati nel presente manuale dell'utente, consultare il rivenditore Alpine di zona.

### **IMPORTANTE**

Riportare il numero di serie dell'unità nello spazio sottostante e conservarlo come riferimento per il futuro.

NUMERO DI SERIE: \_\_\_\_\_

NUMERO DI SERIE ISO: AL \_\_\_\_\_

DATA DI INSTALLAZIONE: \_\_\_\_\_

TECNICO DI INSTALLAZIONE: \_\_\_\_\_

LUOGO DI ACQUISTO: \_\_\_\_\_

---

## AVVERTENZA



## AVVERTENZA

---

**Questo simbolo indica istruzioni importanti. L'inosservanza di tali indicazioni può provocare gravi infortuni o incidenti mortali.**

---

### **NON EFFETTUARE ALCUNA OPERAZIONE CHE POSSA DISTOGLIERE L'ATTENZIONE DALLA GUIDA DEL VEICOLO.**

Qualsiasi operazione che necessiti di attenzione prolungata deve essere effettuata solo dopo il completo arresto del veicolo. Arrestare sempre il veicolo in un luogo sicuro, prima di effettuare queste operazioni. In caso contrario, si potrebbero causare incidenti.

---

### **TENERE IL VOLUME AD UN LIVELLO CHE PERMETTA DI UDIRE I RUMORI ESTERNI DURANTE LA GUIDA.**

Livelli eccessivi di volume, in grado di coprire suoni quali le sirene dei mezzi di soccorso o le segnalazioni stradali di attenzione (ad esempio, passaggi a livello, ecc.), possono risultare pericolosi e provocare incidenti. **INOLTRE, L'ASCOLTO DI AUDIO AD ALTO VOLUME IN AUTO PUÒ PROVOCARE DANNI ALL'UDITO.**

---

### **NON SMONTARE, NÉ MODIFICARE L'APPARECCHIO.**

Tale azione potrebbe causare incidenti, incendi o scosse elettriche.

---

### **UTILIZZARE SOLO IN VEICOLI CON MASSA NEGATIVA A 12 VOLT.**

(In caso di dubbi, rivolgersi al proprio rivenditore). Diversamente, potrebbero verificarsi incendi o altri tipi di incidenti.

---

### **CONSERVARE LE PARTI DI PICCOLE DIMENSIONI, QUALI LE BATTERIE, FUORI DALLA PORTATA DEI BAMBINI.**

Se ingerite, potrebbero dar luogo a gravi infortuni. In caso di ingestione, consultare immediatamente un medico.

---

---

### **USARE FUSIBILI DI RICAMBIO DI AMPERAGGIO CORRETTO.**

In caso contrario, potrebbero verificarsi incendi o scosse elettriche.

---

### **NON BLOCCARE LE BOCCHETTE DI VENTILAZIONE O I PANNELLI DI IRRADIAZIONE.**

Bloccarli può causare il surriscaldamento interno dell'apparecchio e conseguenti possibili incendi.

---

### **UTILIZZARE QUESTO PRODOTTO PER APPLICAZIONI MOBILI DA 12 V.**

Un utilizzo diverso da quello indicato potrebbe causare incendi, scosse elettriche o altro tipo di infortuni.

---

### **NON INSERIRE MANI, DITA O OGGETTI ESTRANEI NELLE FESSURE O NELLE APERTURE.**

Ciò può arrecare danni alla persona o al prodotto.

---

### **ESEGUIRE CORRETTAMENTE I COLLEGAMENTI.**

In caso contrario, potrebbero verificarsi incendi o danni al prodotto.

---

### **PRIMA DI ESEGUIRE I COLLEGAMENTI, SCOLLEGARE IL CAVO DAL TERMINALE NEGATIVO DELLA BATTERIA.**

In caso contrario, potrebbero verificarsi scosse elettriche o altri incidenti dovuti a cortocircuiti.

---

### **NON SPELARE I CAVI PER EFFETTUARE ALTRI COLLEGAMENTI.**

Non eliminare mai le parti isolanti dei cavi per alimentare altri apparecchi. In caso contrario, la portata di corrente del cavo in questione verrebbe superata, causando incendi o scosse elettriche.

---

---

**NEL PRATICARE I FORI, PRESTARE ATTENZIONE A NON DANNEGGIARE I TUBI O I CAVI.**

Nel praticare i fori di installazione nel telaio, adottare tutte le precauzioni atte a evitare il contatto, il danneggiamento o l'ostruzione di tubi, condotti del carburante, serbatoi o cavi elettrici. L'inosservanza di queste precauzioni può causare incendi.

---

**PER ESEGUIRE I COLLEGAMENTI DI MASSA, NON UTILIZZARE BULLONI O DADI DEI SISTEMI DI FRENATA E DI STERZO.**

I bulloni o i dadi utilizzati per i sistemi di frenata e di sterzo (o di qualsiasi altro sistema relativo alla sicurezza) o per i serbatoi non devono MAI essere impiegati per installazioni o collegamenti di massa. L'utilizzo di queste parti potrebbe inibire il controllo del veicolo e causare incendi o altro.

---

**NON INSTALLARE IN PUNTI CHE POTREBBERO INTERFERIRE CON LE OPERAZIONI DI GUIDA QUALI IL VOLANTE O LA LEVA DEL CAMBIO.**

Diversamente, si potrebbe ostruire la visuale del guidatore o interferire con i suoi movimenti e causare gravi incidenti.



---

**ATTENZIONE**

**Questo simbolo indica istruzioni importanti. L'inosservanza di tali indicazioni potrebbe provocare lesioni alle persone o danni a beni materiali.**

---

**INTERROMPERE IMMEDIATAMENTE L'USO IN CASO DI PROBLEMI.**

In caso contrario, si rischiano infortuni personali o danni al prodotto. Per le riparazioni, rivolgersi ad un rivenditore autorizzato Alpine o al più vicino centro di assistenza Alpine.

---

---

**I COLLEGAMENTI E L'INSTALLAZIONE DEVONO ESSERE EFFETTUATI DA PERSONALE QUALIFICATO.**

I collegamenti e l'installazione dell'apparecchio richiedono conoscenze tecniche ed esperienze specialistiche. Per ragioni di sicurezza, contattare sempre il rivenditore presso il quale è stato acquistato il prodotto per eseguire l'installazione.

---

**UTILIZZARE LE PARTI ACCESSORIE SPECIFICATE E INSTALLARLE IN MODO CORRETTO.**

Verificare di utilizzare esclusivamente le parti accessorie specificate. L'utilizzo di altri componenti può danneggiare internamente l'apparecchio o non garantire l'installazione salda del medesimo. Ciò può causare l'allentamento dei componenti e quindi pericoli o guasti al prodotto.

---

**SISTEMARE I CAVI IN MODO CHE NON VENGANO PIEGATI NÉ PIZZICATI DA PARTI METALLICHE TAGLIENTI.**

Sistemare i cavi e i cablaggi lontano da parti in movimento (quali le guide dei sedili) o da parti taglienti o aguzze. In questo modo, il cablaggio non verrà pizzicato e quindi non si danneggerà. Se i cavi passano nei fori nelle lamiere, utilizzare un anello di gomma per evitare che la loro guaina isolante venga tagliata dal bordo metallico del foro.

---

**NON INSTALLARE IN LUOGHI ECCESSIVAMENTE UMIDI O POLVEROSI.**

Evitare di installare l'apparecchio in luoghi eccessivamente umidi o polverosi. La presenza di umidità o polvere presente internamente potrebbe causare problemi di funzionamento.

---

---

## Indice

AVVERTENZA .....	4
Guida sui componenti e sui comandi .....	7

---

## Istruzioni preliminari

Rimozione del pannello anteriore .....	9
Ripristino dell'unità .....	9
Impostazione dell'orologio .....	9
Preparazione del dispositivo BLUETOOTH (solo CDE-205DAB/ UTE-204DAB) .....	10
Connessione a un dispositivo USB .....	12
Collegamento di altri dispositivi audio portatili .....	12

---

## Ascolto della radio

Ascolto della radio .....	12
Ricezione della banda DAB .....	12
Uso di FM/MW/LW .....	14
Utilizzo di RDS (Radio Data System) .....	14

---

## Riproduzione

Riproduzione di un disco (solo CDE-205DAB) ..	16
Riproduzione di un dispositivo USB .....	16
Riproduzione di un dispositivo BLUETOOTH (solo CDE-205DAB/ UTE-204DAB) .....	16
Ricerca e riproduzione di tracce .....	17

---

## Chiamata in viva-voce (soltanto tramite BLUETOOTH) (solo CDE-205DAB/ UTE-204DAB)

Ricezione di una chiamata .....	18
Effettuazione di una chiamata .....	18
Operazioni disponibili durante la chiamata ..	19

---

## Funzioni utili

Regolazione del livello dei bassi/medi/acuti/ subwoofer/balance (tra destra e sinistra)/ fader (tra anteriore e posteriore) .....	20
Impostazione di BASS ENGINE SQ .....	20
Uso di Siri Eyes Free (solo CDE 205DAB/ UTE-204DAB) .....	20

---

## Impostazioni

Annullamento della modalità DEMO .....	22
Esecuzione delle impostazioni di base .....	22
Impostazione generale (GENERAL) .....	22
Impostazione audio (AUDIO) .....	23
Impostazione display (DISPLAY) .....	23
Impostazione BLUETOOTH (BLUETOOTH) (solo CDE-205DAB/ UTE-204DAB) .....	24

---

## Informazioni supplementari

Aggiornamento del firmware .....	25
Precauzioni .....	25
Manutenzione .....	26
Caratteristiche tecniche .....	27
Risoluzione dei problemi .....	29
Messaggi .....	33

---

## Collegamenti/installazione

Avvertenze .....	35
Elenco componenti per l'installazione .....	35
Collegamenti .....	36
Installazione .....	40

# Guida sui componenti e sui comandi

## Unità centrale

### ■ CDE-205DAB / UTE-204DAB

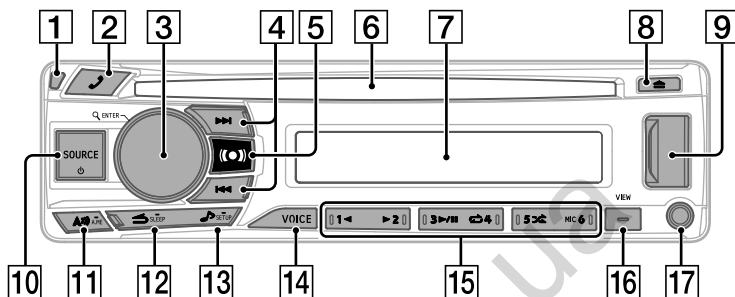

### ■ UTE-202DAB

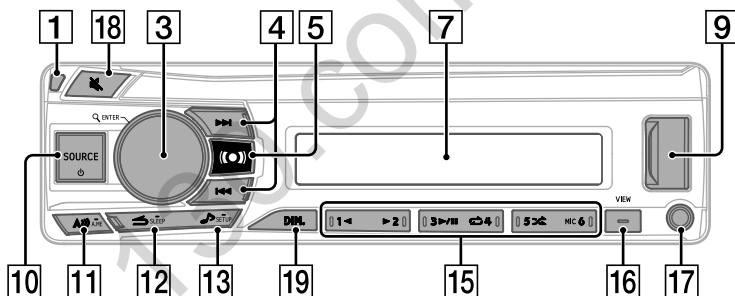

**1 Pulsante di apertura del pannello anteriore**

**2**

Consente di accedere al menu delle chiamate. Per ricevere/terminare una chiamata. Premere e tenere premuto per più di 2 secondi per commutare il segnale BLUETOOTH.

**3 Manopola di regolazione**

Ruotarla per regolare il volume.

**ENTER**

Consente di accedere alla voce selezionata.

**4 (esplorazione) (pagine 13, 15, 17)**

Consente di accedere alla modalità di esplorazione durante la riproduzione. (Non disponibile quando è collegato un dispositivo USB in modalità Android o un iPod.) Durante la ricezione DAB: consente di selezionare il servizio. Durante la ricezione FM: consente di selezionare la funzione PTY in RDS.

**4**

**Modalità radio:**

Consente di sintonizzare automaticamente le stazioni radio. Premere e tenere premuto per eseguire la sintonizzazione manuale.



### Modalità disco/dispositivo USB:

Consente di passare alla traccia precedente/ successiva.

Premere e tenere premuto per 2 secondi per eseguire l'avanzamento/ritorno rapidi.

5  (pagina 20)

6 **Alloggiamento del disco (solo CDE-205DAB)**

7 **Finestra di visualizzazione**

8  (Espulsione del disco) (solo CDE-205DAB)

9 **Porta USB**

10 **SOURCE**

Cambia la sorgente.

 (alimentazione)

Consente di accendere l'unità.

Premere e tenere premuto per più di 2 secondi per spegnere l'alimentazione e il display.

11 ))

Premarlo in modalità radio per cambiare la banda.

● **A.ME**

Premere e tenere premuto per più di 2 secondi nella modalità radio per memorizzare automaticamente le stazioni.

12  (indietro)

Consente di tornare alla schermata precedente.

● **SLEEP**

Premere e tenere premuto per più di 2 secondi per disattivare la sorgente e visualizzare l'orologio.

13  (pagina 20)

Consente di aprire direttamente la modalità di impostazione dell'audio.

● **SETUP**

Premere e tenere premuto per aprire il menu di impostazione.

14 **VOICE (pagina 19, 20)**

Premere per attivare la chiamata vocale, il riconoscimento vocale (solo smartphone Android™) o la funzione Siri (solo iPhone).

15 **Pulsanti numerici (da 1 a 6)**

Consente di ricevere le stazioni radio memorizzate. Premere e tenere premuto per memorizzare le stazioni.

◀ / ▶

Consente di saltare un album del dispositivo audio. Premere e tenere premuto per saltare continuamente gli album.

(Non disponibile quando è collegato un dispositivo USB in modalità Android o un iPod.)

▶ / || (play/pausa)

 (ripetizione)

(Non disponibile quando è collegato un dispositivo USB in modalità Android.)

 (riproduzione casuale)

(Non disponibile quando è collegato un dispositivo USB in modalità Android.)

**MIC (solo CDE-205DAB/ UTE-204DAB) (pagina 19)**

16 **VIEW**

Consente di cambiare gli elementi del display.

● (scorrimento)

Premere e tenere premuto per scorrere un elemento del display.

17 **Jack di ingresso AUX**

18  (SILENZIAMENTO)

Consente di attivare o disattivare la modalità di silenziamento.

19 **DIM.**

Premarlo per cambiare la funzione di regolazione dell'intensità luminosa.

### Gestione tramite telecomando

È possibile gestire questa unità con un telecomando Alpine opzionale. Per ulteriori informazioni, rivolgersi al rivenditore Alpine. Puntare il trasmettitore del telecomando opzionale verso il sensore del telecomando.

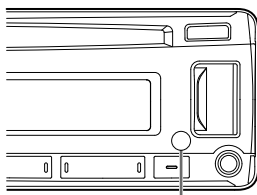

Sensore del telecomando

### Collegamento di una scatola di interfaccia di comando a distanza

Con una scatola di interfaccia di comando a distanza sul volante Alpine (non in dotazione), questa unità può essere gestita tramite i comandi al volante. Per ulteriori informazioni, rivolgersi al rivenditore Alpine.

## Istruzioni preliminari

**Per annullare la visualizzazione della dimostrazione (DEMO), vedere pagina 22.**

Per il collegamento/l'installazione, vedere pagina 35.

## Rimozione del pannello anteriore

Onde evitare il furto, il pannello anteriore dell'unità può essere rimosso.

- 1 Premere e tenere premuto  (alimentazione) <sup>①</sup> fino allo spegnimento dell'unità, premere il pulsante di apertura <sup>②</sup>, quindi tirare il pannello anteriore verso di sé per staccarlo.

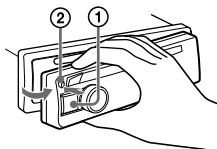

### Cicalino di allarme

Se il commutatore di accensione viene portato in posizione di disinserimento senza aver staccato il pannello anteriore, il cicalino di allarme suonerà per alcuni secondi. L'allarme suonerà soltanto se è utilizzato l'amplificatore integrato.

## Installazione del pannello anteriore

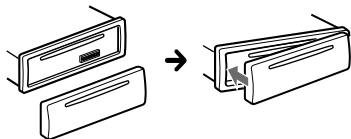

## Ripristino dell'unità





Al primo utilizzo oppure a seguito della sostituzione della batteria del veicolo o della modifica dei collegamenti, è necessario ripristinare l'unità.

- 1 Premere  e il pulsante numerico 6 per più di 2 secondi.

### Nota

Il ripristino dell'unità azzerà l'impostazione dell'orologio e cancella alcuni contenuti memorizzati.

## Impostazione dell'orologio

- 1 Mantenere premuto /SETUP per almeno 2 secondi, ruotare la manopola di regolazione per selezionare [GENERAL], quindi premerla.
- 2 Ruotare e successivamente premere la manopola di regolazione per selezionare [CLOCK ADJ].  
L'indicazione delle ore lampeggia.
- 3 Ruotare la manopola di regolazione per regolare l'ora e i minuti.  
Per spostare l'indicazione digitale, premere / .
- 4 Premere ENTER per impostare l'ora e i minuti.
- 5 Premere  (indietro) due volte.  
L'impostazione è terminata.

### Per visualizzare l'orologio

Premere VIEW.

## Preparazione del dispositivo BLUETOOTH (solo CDE-205DAB/UTE-204DAB)

In funzione del dispositivo compatibile BLUETOOTH, ossia uno smartphone, un telefono cellulare o un dispositivo audio (d'ora in avanti denominato "dispositivo BLUETOOTH", se non altrimenti specificato), è possibile ascoltare la musica o effettuare le chiamate in viva-voce. Per ulteriori dettagli sulla connessione, vedere le istruzioni d'uso in dotazione con il dispositivo. Prima di connettere il dispositivo, abbassare il volume dell'unità, onde evitare che si verifichi un aumento improvviso del volume.

### Accoppiamento e connessione di un dispositivo BLUETOOTH

Quando si connette un dispositivo BLUETOOTH per la prima volta, è necessario eseguire una procedura di registrazione reciproca (detta "accoppiamento"). L'accoppiamento consente a questa unità e agli altri dispositivi di riconoscersi reciprocamente. L'unità può connettersi a due dispositivi BLUETOOTH (due telefoni cellulari oppure un cellulare e un dispositivo audio).



- 1 Collocare il dispositivo BLUETOOTH entro 1 m (3 ft) dall'unità.
- 2 Premere e tenere premuto /SETUP per almeno 2 secondi, ruotare la manopola di regolazione per selezionare [BLUETOOTH], quindi premerla.
- 3 Ruotare e successivamente premere la manopola di regolazione per selezionare [PAIRING].
- 4 Ruotare e successivamente premere la manopola di regolazione per selezionare [SET DEVICE 1]\* o [SET DEVICE 2]\*.

Quando l'unità è in modalità standby accoppiamento, lampeggia.

\* Completato l'accoppiamento, [SET DEVICE 1] o [SET DEVICE 2] acquisirà il nome del dispositivo collegato.

5 Eseguire l'accoppiamento sul dispositivo BLUETOOTH per far sì che rilevi questa unità.

- 6 Selezionare [CDE-205DAB] [UTE-204DAB] (il nome del proprio modello) mostrato nel display del dispositivo BLUETOOTH. Se il nome del proprio modello non appare, ripetere dal passaggio 2.

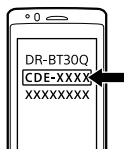

- 7 Se fosse necessario immettere una passkey\* sul dispositivo BLUETOOTH, inserire [0000].

\* La passkey è anche detta "passcode", "codice PIN", "numero PIN", "password", ecc., a seconda del dispositivo.

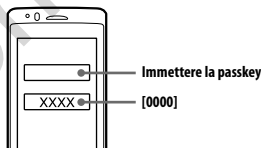

Una volta conclusosi l'accoppiamento, rimane acceso a luce fissa.

- 8 Selezionare questa unità sul dispositivo BLUETOOTH per stabilire la connessione BLUETOOTH.

Una volta realizzata la connessione, si accende o .

#### Nota

Quest'unità non è rilevabile da altri dispositivi mentre si connette ad un dispositivo BLUETOOTH. Per abilitare il rilevamento, accedere alla modalità di accoppiamento ricercare l'unità da un altro dispositivo.

#### Per avviare la riproduzione

Per maggiori informazioni, vedere "Riproduzione di un dispositivo BLUETOOTH (solo CDE-205DAB/UTE-204DAB)" (pagina 16).

#### Per scollegare un dispositivo accoppiato

Eseguire i passaggi da 2 a 4 per scollegare l'unità e il dispositivo BLUETOOTH accoppiati.

## Connessione a un dispositivo BLUETOOTH accoppiato

Per utilizzare un dispositivo accoppiato, è necessario eseguire la connessione all'unità. Alcuni dispositivi accoppiati si connetteranno automaticamente.



- 1 Premere e tenere premuto /SETUP per almeno 2 secondi, ruotare la manopola di regolazione per selezionare [BLUETOOTH], quindi premerla.
- 2 Ruotare e successivamente premere la manopola di regolazione per selezionare [BT IN].  
Verificare che si accenda.
- 3 Attivare la funzione BLUETOOTH sul dispositivo BLUETOOTH.
- 4 Azionare il dispositivo BLUETOOTH da collegare a quest'unità.  
Si accende o .

Icone sul display:

	Si accende quando è disponibile la chiamata in viva-voce attivando il profilo HFP (Handsfree Profile).
	Si accende quando il dispositivo audio può essere riprodotto attivando il profilo A2DP (Advanced Audio Distribution Profile).

## Connessione dell'ultimo dispositivo collegato da questa unità

Attivare la funzione BLUETOOTH sul dispositivo BLUETOOTH.

Per connettersi al dispositivo audio, premere SOURCE per selezionare [BT AUDIO].

Per connettersi al telefono cellulare, premere .

### Nota

Durante la riproduzione in streaming dell'audio BLUETOOTH, l'unità non può essere connessa al telefono cellulare. È, però, possibile effettuare la connessione dal telefono cellulare all'unità.

### Suggerimento

Con il segnale BLUETOOTH attivo: portando l'accensione in posizione di inserimento, l'unità si ricollega automaticamente all'ultimo telefono cellulare connesso.

### Per installare il microfono

Per maggiori informazioni, vedere "Installazione del microfono (solo CDE-205DAB/ UTE-204DAB)" (pagina 39).

## Connessione a un iPhone/iPod (accoppiamento automatico BLUETOOTH)

Collegando un iPhone/iPod, versione iOS 5 o successiva, alla porta USB, l'unità si accoppia e connette automaticamente all'iPhone/iPod. Per abilitare l'accoppiamento automatico BLUETOOTH, verificare che l'opzione [AUTO PAIR] in [BLUETOOTH] sia impostata su [ON] (pagina 24).

- 1 Attivare la funzione BLUETOOTH sull'iPhone/iPod.
- 2 Collegare un iPhone/iPod alla porta USB.

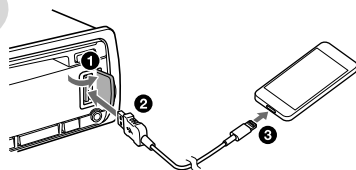

Verificare che si accenda sul display dell'unità.

### Note

- Se l'unità è già connessa a due dispositivi BLUETOOTH, l'accoppiamento automatico BLUETOOTH non è disponibile. In questo caso, scollegare uno dei dispositivi e connettere nuovamente l'iPhone/iPod.
- Se non fosse possibile effettuare l'accoppiamento automatico BLUETOOTH, vedere "Preparazione del dispositivo BLUETOOTH (solo CDE-205DAB/ UTE-204DAB)" (pagina 10).

## Connessione a un dispositivo USB

- 1 Abbassare il volume sull'unità.
- 2 Collegare il dispositivo USB all'unità.  
Per collegare un iPod/iPhone, usare il cavo di collegamento USB per l'iPod (non in dotazione).

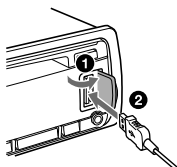

## Collegamento di altri dispositivi audio portatili

- 1 Spegnerne il dispositivo audio portatile.
- 2 Abbassare il volume sull'unità.
- 3 Collegare il dispositivo audio portatile al jack di ingresso AUX (mini-jack stereo) dell'unità utilizzando un apposito cavo (non in dotazione)\*.

\* Verificare di utilizzare una spina dritta.

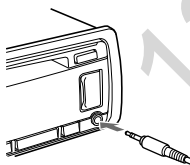

- 4 Premere SOURCE per selezionare [AUX].

### Per uniformare il livello del volume del dispositivo connesso alle altre sorgenti

Avviare la riproduzione del dispositivo audio portatile a un volume moderato mentre, sull'unità, impostare il volume di ascolto solitamente utilizzato.

Premere e tenere premuto /SETUP per almeno 2 secondi, quindi selezionare [AUDIO] → [AUX VOL] (pagina 23).

## Ascolto della radio

### Ascolto della radio

Per ascoltare la radio, premere SOURCE quindi selezionare [TUNER].

Selezionando la banda DAB per la prima volta dopo aver sostituito la batteria del veicolo o aver modificato i collegamenti, la scansione iniziale si avvia in automatico. Lasciar terminare la scansione iniziale (se interrotta, ripartirà nuovamente la prima volta che viene selezionata la banda DAB). Se la scansione iniziale non memorizza alcuna stazione DAB, eseguire quella automatica (pagina 13).

### Suggerimento

Impostare l'opzione [DAB ANT-PWR] su [ON] (impostazione predefinita) o su [OFF], in base al tipo di antenna DAB (pagina 22).

### Ricezione della banda DAB

Il DAB (Digital Audio Broadcasting) è un sistema di trasmissione su reti terrestri. Le stazioni DAB raggruppano i programmi radio ("servizi") in un ensemble e ciascun servizio contiene uno o più componenti. In alcuni casi, lo stesso servizio può essere ricevuto su frequenze diverse.

### Ricerca manuale di un servizio

- 1 Premere /A.ME per selezionare [DB1], [DB2] o [DB3].
- 2 Premere / per effettuare la ricerca di un servizio all'interno di un ensemble; tenere premuto / per effettuarla in più ensemble.

La scansione si arresta quando l'unità riceve un servizio/ensemble. Proseguire la ricerca fino alla ricezione del servizio desiderato.

## Memorizzazione manuale di un servizio

- 1 Quando si riceve un servizio che si desidera memorizzare, tenere premuto un pulsante numerico (da 1 a 6) fino alla comparsa di [MEM].

## Ricezione dei servizi memorizzati

- 1 Dopo aver selezionato la banda desiderata, premere un pulsante numerico (da 1 a 6).

## Ricerca di un servizio per nome

Per semplificare la ricerca, è possibile visualizzare un elenco di servizi.

- 1 Premere  (esplorazione) per visualizzare l'elenco dei servizi, quindi effettuare la selezione.
- 2 Ruotare e successivamente premere la manopola di regolazione per selezionare il servizio desiderato.  
La ricezione ha così inizio.

## Uscita dalla modalità di esplorazione

Premere  (indietro).

## Impostazioni degli annunci DAB

Se gli annunci DAB sono abilitati, possono interrompere la sorgente attualmente selezionata.

- 1 Mantenere premuto /SETUP per almeno 2 secondi, ruotare la manopola di regolazione per selezionare [GENERAL], quindi premerla.
- 2 Ruotare e successivamente premere la manopola di regolazione per selezionare [DAB ANNOUNCE].
- 3 Ruotare e successivamente premere la manopola di regolazione per selezionare ANNOUNCE ON] o [ANNOUNCE OFF].

### Nota



Durante un annuncio DAB, il volume è regolato sul livello impostato per TA in RDS (pagina 14).

## Ascolto dello stesso programma o di un analogo anche in caso di ricezione debole

Impostare [DAB SOFTLINK] su [ON] (pagina 22).  
[]→FM] si accende alla ricezione del programma FM corrispondente.  
"Hard Link" segue lo stesso programma mentre "Soft Link" ne segue uno analogo.

SOFT LINK	DAB		FM	
	Hard Link	Soft Link	Hard Link	Soft Link
OFF	<input type="radio"/>		<input type="radio"/>	
ON	<input type="radio"/>	<input type="radio"/>	<input type="radio"/>	<input type="radio"/>

## Aggiornamento automatico dell'elenco dei servizi (scansione automatica)

- 1 Premere SOURCE  per selezionare [DB1], [DB2] o [DB3].
- 2 Mantenere premuto /SETUP per almeno 2 secondi, ruotare la manopola di regolazione per selezionare [GENERAL], quindi premerla.
- 3 Ruotare e successivamente premere la manopola di regolazione per selezionare [AUTO SCAN].

L'unità aggiorna l'elenco dei servizi nella modalità di esplorazione.

## Uso di FM/MW/LW

### Memorizzazione automatica

- 1 Premere **A**/A.ME per cambiare la banda (FM1, FM2, FM3, MW o LW).
- 2 Premere e tenere premuto **A**/A.ME per almeno 2 secondi.  
L'unità memorizza le stazioni sui pulsanti numerici, in ordine di frequenza.

### Sintonizzazione

- 1 Premere **A**/A.ME per cambiare la banda (FM1, FM2, MW o LW).
- 2 Procedere alla sintonizzazione.

#### Sintonizzazione manuale

Tenere premuto **◀▶** per individuare la frequenza approssimativa, quindi premere più volte **◀▶** per regolare quella desiderata con precisione.

#### Sintonizzazione automatica

Premere **◀▶**.

La scansione si arresta quando l'unità riceve una stazione.

### Memorizzazione manuale

- 1 Quando si riceve la stazione che si desidera memorizzare, premere e tenere premuto un pulsante numerico (da 1 a 6) fino alla comparsa di [MEM].

### Ricezione delle stazioni memorizzate

- 1 Selezionare la banda, quindi premere un pulsante numerico (da 1 a 6).

## Utilizzo di RDS (Radio Data System)

### Impostazione delle frequenze alternative (AF) e dei notiziari sul traffico (TA)

La funzione AF risintonizza ininterrottamente la stazione sul segnale più forte disponibile in una rete, mentre la funzione TA fornisce le informazioni sul traffico corrente o i programmi sul traffico (TP), se ricevuti.

- 1 Mantenere premuto **↻**/SETUP per almeno 2 secondi, ruotare la manopola di regolazione per selezionare [GENERAL], quindi premerla.
- 2 Ruotare e successivamente premere la manopola di regolazione per selezionare [AF/TA].
- 3 Ruotare e successivamente premere la manopola di regolazione per selezionare [AF ON], [TA ON], [AF/TA ON] o [AF/TA OFF].

### Memorizzazione delle stazioni RDS con impostazione AF e TA

È possibile preselezionare le stazioni RDS insieme a un'impostazione AF/TA. Impostare la funzione AF/TA, quindi memorizzare la stazione in maniera automatica o manuale. Se la preselezione avviene manualmente, è anche possibile memorizzare le stazioni non RDS.

### Ricezione delle notifiche sulle emergenze

Avendo la funzione AF o TA attiva, le notifiche sulle emergenze interromperanno automaticamente la sorgente al momento selezionata.

### Regolazione del livello del volume durante i notiziari sul traffico

Il livello sarà memorizzato per i successivi notiziari sul traffico, indipendentemente dal normale livello di volume.

## Mantenimento di un programma regionale (REGIONAL)

Quando le funzioni AF e REGIONAL sono attive, la commutazione su un'altra stazione regionale con frequenza più forte non avverrà. Se si esce dalla zona di ricezione del programma regionale, impostare [REGIONAL OFF] in [GENERAL] durante la ricezione FM (pagina 22).

Questa funzione non è disponibile nel Regno Unito e in alcune altre zone.

## Funzione Local Link (solo UK)

Questa funzione consente di selezionare altre stazioni locali nella zona, anche se non sono memorizzate sui pulsanti numerici.

Durante la ricezione FM, premere un pulsante numerico (da 1 a 6) sul quale è memorizzata una stazione locale. Entro 5 secondi, premere di nuovo il pulsante numerico della stazione locale. Ripetere questa procedura fino alla ricezione della stazione locale.

## Selezione di tipi di programma (PTY)

Utilizzare PTY per visualizzare o ricercare un tipo di programma desiderato.

### 1 Premere (esplorazione) per visualizzare l'elenco dei tipi di programma.

Premendo  (esplorazione) durante la ricezione DAB, viene visualizzato l'elenco dei servizi.

Ruotando la manopola di regolazione mentre è visualizzato l'elenco dei servizi, la visualizzazione passa all'elenco dei tipi di programma.

### 2 Ruotare e successivamente premere la manopola di regolazione fino a visualizzare il tipo di programma desiderato.

L'unità inizia a ricercare una stazione che stia trasmettendo il tipo di programma selezionato.

## Tipi di programmi

**NONE** (nessun tipo di programma)\*, **NEWS** (notizie), **AFFAIRS** (attualità), **INFO** (informazioni), **SPORT, EDUCATE** (scuola), **DRAMA** (fiction), **CULTURE** (cultura), **SCIENCE** (scienza), **VARIED** (talk vari), **POP M** (musica pop), **ROCK M** (musica rock), **EASY M** (musica di facile ascolto), **LIGHT M** (musica classica leggera), **CLASSICS** (musica classica impegnativa), **OTHER M** (altra musica), **WEATHER** (meteo e previsioni), **FINANCE** (finanza), **CHILDREN** (programmi per l'infanzia), **SOCIAL A** (affari sociali), **RELIGION** (religione), **PHONE IN** (a chiamata), **TRAVEL** (viaggio e turismo), **LEISURE** (tempo libero e hobby), **JAZZ** (musica jazz), **COUNTRY** (musica country), **NATION M** (musica nazionale), **OLDIES** (vecchi successi), **FOLK M** (musica folk), **DOCUMENT** (documentari)

\* Potrebbe comparire in funzione del servizio, durante la ricezione DAB.

## Impostazione dell'ora (RDS CT)

L'orologio viene regolato mediante i dati CT della trasmissione RDS.

### 1 Impostare [RDS CT ON] in [GENERAL] (pagina 22).



## Riproduzione

### Riproduzione di un disco (solo CDE-205DAB)

- 1 Inserire il disco (con il lato dell'etichetta verso l'alto).

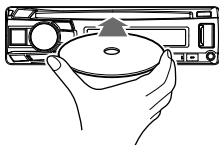

La riproduzione parte automaticamente.

### Riproduzione di un dispositivo USB

In queste istruzioni d'uso, "iPod" è utilizzato come riferimento generale alle funzioni iPod disponibili sull'iPod e sull'iPhone, se non specificato diversamente dal testo o dalle illustrazioni.

Per maggiori informazioni sulla compatibilità del proprio iPod, vedere "Informazioni sugli iPod" (pagina 26).

È possibile utilizzare dispositivi USB \* di tipo AOA (Android Open Accessory) 2.0, MSC (Mass Storage Class) e MTP (Media Transfer Protocol) conformi allo standard USB. In funzione del dispositivo USB, sull'unità è possibile selezionare la modalità Android o MSC/MTP. Alcuni lettori multimediali digitali o smartphone Android potrebbero richiedere l'impostazione in modalità MTP.

\* Ad esempio, una chiavetta USB flash, un lettore multimediale digitale, uno smartphone Android

#### Note

- Per maggiori informazioni sulla compatibilità del proprio dispositivo USB, consultare il rivenditore Alpine di zona.
- Gli smartphone con Android OS 4.1 o superiore supportano il sistema Android Open Accessory 2.0 (AOA 2.0). Tuttavia, alcuni potrebbero non supportare completamente l'AOA 2.0, pur avendo installato Android OS 4.1 o superiore. Per maggiori informazioni sulla compatibilità dello smartphone Android in uso, consultare il rivenditore Alpine di zona.

- La riproduzione dei seguenti file non è supportata.  
MP3/WMA/FLAC/AAC:
  - file protetti da copyright
  - file DRM (Digital Rights Management)
  - file audio multicanaleMP3/WMA/AAC:
  - file di compressione dati senza perdita

Prima di effettuare una connessione, selezionare la modalità USB (modalità Android o MSC/MTP) in funzione del dispositivo USB (pagina 22).

- 1 Collegare un dispositivo USB alla porta USB (pagina 12).

La riproduzione ha inizio.

Se è già connesso un dispositivo, per avviare la riproduzione, premere SOURCE  per selezionare [USB] (quando l'iPod viene riconosciuto, [IPD] appare sul display).

- 2 Regolare il volume su quest'unità.

#### Interruzione della riproduzione

Premere e tenere premuto SLEEP per 2 secondi.

#### Rimozione del dispositivo

Interrompere la riproduzione, quindi rimuovere il dispositivo.

#### Avvertenza in caso di utilizzo dell'iPhone

Quando si connette un iPhone via USB, il volume della chiamata è gestito dall'iPhone e non dall'unità. Non aumentare inavvertitamente il volume dell'unità durante la chiamata pena un eventuale aumento improvviso del volume al termine.

### Riproduzione di un dispositivo BLUETOOTH (solo CDE-205DAB/ UTE-204DAB)

È possibile riprodurre i contenuti di un dispositivo connesso che supporta lo standard BLUETOOTH A2DP (Advanced Audio Distribution Profile).



## 1 Connettere il dispositivo audio via BLUETOOTH (pagina 10).

Per selezionare il dispositivo audio, premere e tenere premuto /SETUP per almeno 2 secondi, quindi selezionare [BLUETOOTH] → [AUDIO DEVICE] (pagina 24).

## 2 Premere SOURCE per selezionare [BT AUDIO].

## 3 Azionare il dispositivo audio per iniziare la riproduzione.

## 4 Regolare il volume su quest'unità.

### Note

- In funzione del dispositivo audio, l'unità potrebbe non visualizzare informazioni quali titolo, numero/durata della traccia e lo stato della riproduzione.
- Anche cambiando la sorgente su questa unità, la riproduzione del dispositivo audio non si interrompe.

### Adeguamento del volume del dispositivo BLUETOOTH con quello di altre sorgenti

Avviare la riproduzione del dispositivo audio BLUETOOTH a un volume moderato, quindi impostare sull'unità il volume di ascolto solitamente utilizzato.

Premere e tenere premuto /SETUP per almeno 2 secondi, quindi selezionare [AUDIO] → [BTA VOL] (pagina 23).

## Ricerca e riproduzione di tracce

### Riproduzione ripetuta e in ordine casuale

Non disponibile quando è connesso un dispositivo USB in modalità Android.

## 1 Durante la riproduzione, premere più volte (ripetizione) o (riproduzione casuale) per selezionare la modalità di riproduzione desiderata.

La riproduzione nella modalità selezionata potrebbe impiegare qualche tempo ad avviarsi.

Le modalità di riproduzione disponibili dipendono dalla sorgente audio selezionata.

### Ricerca di un brano in base al nome

Non disponibile quando è connesso un dispositivo USB in modalità Android o un iPod.

## 1 Durante la riproduzione di un CD o USB, premere (esplorazione) per visualizzare l'elenco delle categorie di ricerca.

Quando appare l'elenco delle tracce, premere più volte  (indietro) per visualizzare la categoria di ricerca desiderata.

## 2 Ruotare e successivamente premere per confermare la manopola di regolazione per selezionare la categoria di ricerca desiderata.

## 3 Ripetere il passaggio 2 per cercare la traccia desiderata.

La riproduzione ha inizio.

### Ricerca saltando le voci (modalità Salta)

Non disponibile quando è connesso un dispositivo USB in modalità Android o un iPod.

## 1 Premere (esplorazione).

## 2 Premere .

## 3 Ruotare la manopola di regolazione per selezionare la voce.

L'elenco salta a step del 10% rispetto al numero totale di voci.

## 4 Premere ENTER per tornare alla modalità di esplorazione.

Appare la voce selezionata.

## 5 Ruotare e successivamente premere la manopola di regolazione per selezionare la voce desiderata.

La riproduzione ha inizio.

## Chiamata in viva-voce (soltanto tramite BLUETOOTH) (solo CDE-205DAB/ UTE-204DAB)

Per utilizzare un telefono cellulare, connetterlo all'unità. È possibile connettere due telefoni cellulari all'unità. Per maggiori informazioni, vedere "Preparazione del dispositivo BLUETOOTH (solo CDE-205DAB/ UTE-204DAB)" (pagina 10).



## Ricezione di una chiamata

- 1 Premere  alla ricezione di una chiamata con emissione del tono di chiamata.

La telefonata ha inizio.

### Nota

Il tono di chiamata e la voce dell'interlocutore vengono emessi solo dagli altoparlanti anteriori.

### Rifiuto di una chiamata

Premere e tenere premuto SLEEP per 2 secondi.

### Conclusione di una chiamata

Premere nuovamente .

## Effettuazione di una chiamata

Quando è collegato un telefono cellulare che supporta il sistema PBAP (Phone Book Access Profile), è possibile effettuare la chiamata dalla rubrica o dal registro delle chiamate.

Quando sono due i telefoni cellulari a essere connessi all'unità, selezionare quello di preferenza.

## Dalla rubrica

- 1 Premere .
- Quando sono due i telefoni cellulari a essere connessi all'unità, ruotare la manopola di regolazione per selezionarne uno e successivamente premerla.
- 2 Ruotare e successivamente premere la manopola di regolazione per selezionare [PHONE BOOK].
- 3 Ruotare e successivamente premere la manopola di regolazione per selezionare un'iniziale dall'apposito elenco.
- 4 Ruotare e successivamente premere la manopola di regolazione per selezionare un nome dall'apposito elenco.
- 5 Ruotare e successivamente premere la manopola di regolazione per selezionare un numero dall'apposito elenco.  
La telefonata ha inizio.



## Dal registro delle chiamate

- 1 Premere .
- Quando sono due i telefoni cellulari a essere connessi all'unità, ruotare la manopola di regolazione per selezionarne uno e successivamente premerla.
- 2 Ruotare e successivamente premere la manopola di regolazione per selezionare [HISTORY].  
Appare un elenco del registro delle chiamate.
- 3 Ruotare e successivamente premere la manopola di regolazione per selezionare un nome o numero di telefono dal registro delle chiamate.  
La telefonata ha inizio.

## Tramite immissione del numero telefonico

- 1 Premere .**  
Quando sono due i telefoni cellulari a essere connessi all'unità, ruotare la manopola di regolazione per selezionarne uno e successivamente premerla.
- 2 Ruotare e successivamente premere la manopola di regolazione per selezionare [DIAL NUMBER].**
- 3 Ruotare la manopola di regolazione per immettere il numero telefonico, infine selezionare [ ] (spazio) e poi premere ENTER\*.**

La telefonata ha inizio.

\* Per spostare l'indicazione digitale, premere  .

### Nota

Sul display appare [ ] in luogo di [#].

## Tramite ricomposizione

- 1 Premere .**  
Quando sono due i telefoni cellulari a essere connessi all'unità, ruotare la manopola di regolazione per selezionarne uno e successivamente premerla.
- 2 Ruotare e successivamente premere la manopola di regolazione per selezionare [REDIAL].**  
La telefonata ha inizio.

## Tramite tag vocali

È possibile effettuare una chiamata pronunciando il tag vocale memorizzato nel telefono cellulare connesso che integra la funzione di composizione vocale.

- 1 Premere .**  
Quando sono due i telefoni cellulari a essere connessi all'unità, ruotare la manopola di regolazione per selezionarne uno e successivamente premerla.

- 2 Ruotare e successivamente premere la manopola di regolazione per selezionare [VOICE DIAL].**

In alternativa, premere VOICE.

- 3 Pronunciare il tag vocale memorizzato nel telefono cellulare.**

La propria voce viene riconosciuta e la chiamata viene inoltrata.

### Annullamento della composizione vocale

Premere VOICE.

## Operazioni disponibili durante la chiamata

### Regolazione del volume del tono di chiamata

Ruotare la manopola di regolazione mentre si riceve una chiamata.

### Regolazione del volume della voce dell'interlocutore

Ruotare la manopola di regolazione durante una chiamata.

### Regolazione del volume per l'interlocutore (regolazione del guadagno del microfono)

Premere MIC.

Livelli di volume disponibili: [MIC GAIN LOW], [MIC GAIN MID], [MIC GAIN HI].

### Riduzione dell'eco e del rumore (modalità eliminazione eco/eliminazione rumore)

Premere e tenere premuto MIC.

Modalità impostabile: [BTP EC/NC 1], [BTP EC/NC 2].

### Commutazione tra modalità viva-voce e modalità portatile

Durante una chiamata, premere /A.ME per commutare l'audio della chiamata tra l'unità e il telefono cellulare.

### Nota

In funzione del telefono cellulare, questa operazione potrebbe non essere disponibile.

## Funzioni utili

### Regolazione del livello dei bassi/medi/acuti/subwoofer/balance (tra destra e sinistra)/fader (tra anteriore e posteriore)

- 1 Premere /SETUP.
- 2 Ruotare e successivamente premere la manopola di regolazione per regolare ciascuna modalità.

Ad ogni pressione, la modalità cambia nel seguente ordine:

BASS → MID → TREBLE → SUBW → BALANCE → FADER

Livello dei bassi	Da -7 a +7
Livello dei medi	Da -7 a +7
Livello degli acuti	Da -7 a +7
Livello del subwoofer	Da OFF a 0 fino a +15
Balance	Da L15 a R15
Fader	Da R15 a F15

- 3 Premere /SETUP per tornare alla modalità normale.

#### Note

- Se non vengono effettuate operazioni per 5 secondi, l'unità torna automaticamente in modalità normale.
- Quando si regola il livello dei bassi/medi/acuti/subwoofer, la funzione BASS ENGINE SQ viene impostata su [OFF] (pagina 20).

## Impostazione di BASS ENGINE SQ

Creazione dell'impatto ideale dei bassi secondo il proprio gusto musicale, utilizzando BASS ENGINE SQ

- 1 Premere .
- 2 Ruotare e successivamente premere la manopola di regolazione per regolare [BASS ENG].  
Contenuto dell'impostazione: [OFF], [1]-[6]

#### Nota

Quando si regola il livello dei bassi/medi/acuti/subwoofer, la funzione BASS ENGINE SQ viene impostata su [OFF] (pagina 20).

## Uso di Siri Eyes Free (solo CDE 205DAB/ UTE-204DAB)

Siri Eyes Free consente di utilizzare l'iPhone in viva-voce semplicemente parlando nel microfono. Questa funzione richiede la connessione di un iPhone all'unità tramite BLUETOOTH. L'opzione è disponibile esclusivamente per iPhone 4s e versioni successive. Verificare che sull'iPhone sia installata l'ultima versione iOS.

È necessario aver già completato la registrazione BLUETOOTH e la configurazione della connessione tra l'iPhone e l'unità. Per maggiori informazioni, vedere "Preparazione del dispositivo BLUETOOTH (solo CDE-205DAB/ UTE-204DAB)" (pagina 10). Per selezionare l'iPhone, premere e tenere premuto /SETUP per almeno 2 secondi, quindi selezionare [BLUETOOTH] → [AUDIO DEVICE] (pagina 24).

- 1 **Attivare la funzione Siri sull'iPhone.**  
Per maggiori dettagli, vedere le istruzioni d'uso fornite con l'iPhone.
- 2 **Premere VOICE.**  
Viene visualizzato il display dei comandi vocali.
- 3 **Dopo che l'iPhone emette un bip, parlare nel microfono.**  
L'iPhone emette un altro bip e Siri inizia a rispondere.

## Disattivazione di Siri Eyes Free

Premere VOICE.

### Note



- L'iPhone potrebbe non riconoscere la voce dell'utente, a seconda della situazione di utilizzo (ad esempio, con una vettura in movimento).
- Siri Eyes Free potrebbe non funzionare correttamente oppure il tempo di risposta potrebbe essere ritardato laddove i segnali dell'iPhone siano difficili da ricevere.
- A seconda della situazione di utilizzo dell'iPhone, Siri Eyes Free potrebbe non funzionare correttamente o chiudersi.
- Se si riproduce una traccia con l'iPhone utilizzando la connessione audio BLUETOOTH, la funzione Siri Eyes Free si chiude automaticamente quando inizia la riproduzione della traccia via BLUETOOTH e l'unità passa alla sorgente audio BLUETOOTH.
- Quando si attiva Siri Eyes Free durante la riproduzione audio, l'unità potrebbe passare alla sorgente audio BLUETOOTH anche se non viene specificata una traccia da riprodurre.
- Quando si connette l'iPhone alla porta USB, Siri Eyes Free potrebbe non funzionare correttamente o chiudersi.
- Quando si connette l'iPhone all'unità tramite USB, non attivare Siri con l'iPhone. Siri Eyes Free potrebbe non funzionare correttamente o chiudersi.
- Durante l'attivazione di Siri Eyes Free, non c'è audio.

130.com.ua

## Impostazioni

### Annullamento della modalità DEMO

È possibile annullare il display di dimostrazione che compare quando la sorgente è spenta ed è mostrato l'orologio.

- 1** **Mantenere premuto** /SETUP per almeno 2 secondi, ruotare la manopola di regolazione per selezionare [GENERAL], quindi premerla.
- 2** **Ruotare e successivamente premere** la manopola di regolazione per selezionare [DEMO MODE].
- 3** **Ruotare e successivamente premere** la manopola di regolazione per selezionare [DEMO OFF].  
L'impostazione è terminata.
- 4** **Premere**  (indietro) due volte.  
Il display ritorna alla normale modalità di ricezione/riproduzione.

### Esecuzione delle impostazioni di base

Le voci possono essere configurate nelle seguenti categorie di impostazione: Impostazione generale (GENERAL), Impostazione audio (AUDIO), Impostazione display (DISPLAY), Impostazione BLUETOOTH (BLUETOOTH)

- 1** **Premere e tenere premuto** /SETUP per almeno 2 secondi.
- 2** **Ruotare e successivamente premere** la manopola di regolazione per selezionare la categoria di impostazione.  
Le voci impostabili variano in funzione della sorgente e delle impostazioni.
- 3** **Ruotare e successivamente premere** la manopola di regolazione per selezionare le opzioni.

#### Ritorno al display precedente

Premere  (indietro).

## Impostazione generale (GENERAL)

#### DEMO MODE (dimostrazione)

Attiva la dimostrazione: [ON], [OFF].

#### CLOCK ADJ (regolazione dell'orologio) (pagina 9)

#### CAUTION ALM (cicalino di allarme)

Attiva il cicalino di allarme: [ON], [OFF] (pagina 9). (Disponibile solo mentre la sorgente è disinserita e l'orologio è visualizzato.)

#### BEEP

Attiva il bip sonoro: [ON], [OFF].

#### AUTO OFF

Effettua lo spegnimento automatico dopo un periodo di tempo desiderato dallo spegnimento dell'unità: [ON] (30 minuti), [OFF].

#### USB MODE

Cambia la modalità USB: [MSC/MTP], [ANDROID]. (Disponibile solo quando è selezionata la sorgente USB.)

#### RDS CT (ora orologio)

Attiva la funzione CT: [ON], [OFF].

#### AF/TA (frequenze alternative/notiziari sul traffico)

Seleziona le impostazioni relative alle frequenze alternative (AF) e ai notiziari sul traffico (TA): [AF ON], [TA ON], [AF/TA ON], [AF/TA OFF].

#### RDS REGIONAL

Limita la ricezione a una regione specifica: [ON], [OFF].  
(Disponibile solo quando si riceve la banda FM.)

#### DAB ANNOUNCE (annunci DAB)

Abilita la trasmissione degli annunci: [ON], [OFF].

#### DAB SOFTLINK

Ricerca e sintonizza automaticamente il programma analogo quando il segnale del programma corrente è troppo debole: [ON], [OFF]. (Disponibile soltanto durante la ricezione DAB.)

#### DAB ANT-PWR (alimentazione antenna DAB)

Alimenta il terminale di ingresso dell'antenna DAB: [ON], [OFF]. (Disponibile soltanto quando l'unità è spenta o durante la ricezione DAB.)

---

## AUTO SCAN

Esegue una scansione automatica per aggiornare l'elenco dei servizi nella modalità di esplorazione. (Disponibile soltanto durante la ricezione DAB.)

---

## FIRMWARE

(Disponibile solo mentre la sorgente è disinserita e l'orologio è visualizzato.)  
Controlla/aggiorna la versione firmware. Per ulteriori informazioni, rivolgersi al rivenditore Alpine di zona.

### FW VERSION (versione firmware)

Visualizza la versione corrente del firmware.

### FW UPDATE (aggiornamento firmware)

Avvia il processo di aggiornamento del firmware: [YES], [NO].  
L'aggiornamento del firmware richiede alcuni minuti. Durante l'aggiornamento, non disinserire l'accensione, né rimuovere il dispositivo USB.

---

## Impostazione audio (AUDIO)

Questo menu di impostazione non è disponibile quando la sorgente è disinserita e l'orologio è visualizzato.

---

### EQ PRESET

Seleziona una curva di equalizzazione compresa tra 10 curve o OFF:  
[USER], [FLAT](OFF), [POPS], [ROCK], [NEWS], [JAZZ], [ELEC DANCE], [HIP HOP], [EASY LIS], [COUNTRY], [CLASSICAL].  
L'impostazione della curva di equalizzazione può essere memorizzata per ciascuna sorgente.

---

### 3BAND PEQ (equalizzatore parametrico 3 bande)

Regola l'AMPIEZZA, la FREQUENZA e il LIVELLO di ciascuna, dopo aver selezionato la BANDA.

BANDA: [BASS], [MID], [TREBLE].

Contenuto dell'impostazione: [WIDTH <Q>], [CENTER FREQ], [LEVEL].

---

### BALANCE

Regola il bilanciamento del suono:  
[R 15] – [0] – [L 15].

---

### FADER

Regola il livello relativo: [F 15] – [0] – [R 15].

---

## SUBWOOFER

### SUBW LEVEL (livello subwoofer)

Regola il livello del volume del subwoofer:  
[OFF], [0] – [+15].

### SUBW PHASE (fase subwoofer)

Seleziona la fase del subwoofer: [NORMAL], [REVERSE].

### LPF FREQ (frequenza filtro passa-basso)

Seleziona la frequenza di taglio del subwoofer: [80Hz], [100Hz], [120Hz].

---

### HPF FREQ (frequenza filtro passa-alto)

Seleziona la frequenza di taglio degli altoparlanti anteriore/posteriore: [OFF], [80Hz], [100Hz], [120Hz].

---

### AUX VOL (livello del volume AUX)

Regola il livello del volume per ciascun dispositivo ausiliare connesso:  
[+18 dB] – [0 dB] – [-8 dB].  
Questa impostazione evita di dover regolare il livello del volume tra le sorgenti. (Disponibile solo quando è selezionato AUX.)

---

### BTA VOL (livello del volume audio del BLUETOOTH) (solo CDE-205DAB/ UTE-204DAB)

Regola il livello del volume per ciascun dispositivo BLUETOOTH connesso:  
[+6 dB] – [0 dB] – [-6 dB].  
Questa impostazione evita di dover regolare il livello del volume tra le sorgenti. (Disponibile solo quando è selezionato l'audio BT.)

---

## Impostazione display (DISPLAY)

---

### BLACK OUT

Se, avendo l'opzione [ON] attiva, non vengono svolte operazioni per un po' di tempo, il display scompare automaticamente.  
Attiva il black-out: [ON], [OFF].

---

### DIMMER

Cambia l'intensità luminosa del display:  
[OFF], [ON], [AUTO], [CLOCK].  
([AUTO] è disponibile soltanto quando è collegato il cavo di regolazione dell'illuminazione e i fari sono accesi.)  
Per impostare questa funzione in maniera che sia attiva soltanto per un periodo fisso, selezionare [CLOCK] e, successivamente, l'ora di inizio e di fine.



- Per impostare la luminosità quando la funzione di regolazione dell'intensità luminosa è attivata:  
Impostare [DIMMER] su [ON], quindi regolare [BRIGHTNESS].
- Per impostare la luminosità quando la funzione di regolazione dell'intensità luminosa è disattivata:  
Impostare [DIMMER] su [OFF], quindi regolare [BRIGHTNESS].

L'impostazione della luminosità è memorizzata e resa effettiva quando la funzione di regolazione dell'intensità luminosa è attivata o disattivata.

---

### BRIGHTNESS

Regola l'intensità luminosa del display.  
Il livello dell'intensità luminosa è regolabile:  
[1] – [10].

---

### KEY COLOR

Imposta un colore preselezionato o personalizzato per i pulsanti.

#### OPTION

Effettua la selezione tra 10 colori preselezionati, 1 personalizzato.

#### CUSTOMIZE

Registra un colore personalizzato per i pulsanti.

##### RGB RED, RGB GREEN, RGB BLUE

Gamma di colori regolabili: [0] – [32]

([0] non può essere impostato per tutte le gamme di colori).

---

### DISP COLOR (colore display)

Imposta un colore preselezionato o personalizzato per il display.

#### OPTION

Effettua la selezione tra 10 colori preselezionati, 1 personalizzato.

#### CUSTOMIZE

Registra un colore personalizzato per il display.

##### RGB RED, RGB GREEN, RGB BLUE

Gamma di colori regolabili: [0] – [32] ([0]

non può essere impostato per tutte le gamme di colori).

---

### TEXT SCROLL

Scorre automaticamente le voci lunghe:

[ON], [OFF].

(Non disponibile quando è selezionato AUX o sintonizzatore.)

---

## Impostazione BLUETOOTH (BLUETOOTH) (solo CDE-205DAB/UTE-204DAB)

---

### PAIRING (pagina 10)

Connette fino a due dispositivi BLUETOOTH: [DEVICE 1], [DEVICE 2].

Se l'accoppiamento termina correttamente, [DEVICE 1] o [DEVICE 2] cambia nel nome del dispositivo connesso.

---

### AUDIO DEVICE

Seleziona il dispositivo audio.

[\*] appare sul dispositivo accoppiato a [DEVICE 1] o al dispositivo audio corrente, compatibile con A2DP.

---

### RINGTONA

Seleziona se il tono di chiamata viene emesso dall'unità o dal telefono cellulare connesso:

[1] (questa unità), [2] (telefono cellulare).

---

### AUTO ANSWER

Imposta l'unità affinché risponda

automaticamente a una chiamata in arrivo:

[OFF], [1] (circa 3 secondi), [2] (circa 10 secondi).

---

### AUTO PAIR (accoppiamento automatico)

Avvia automaticamente l'accoppiamento BLUETOOTH connettendo un dispositivo iOS versione 5.0 o successiva, tramite USB: [ON], [OFF].

---

### BT IN (pagina 11)

Attiva/disattiva la funzione BLUETOOTH.

---

### BT INITIAL (inizializzazione del BLUETOOTH)

Inizializza tutte le impostazioni relative al BLUETOOTH (informazioni per l'accoppiamento, numero preimpostato, informazioni dispositivo, ecc.): [YES], [NO]. Quando occorre smaltire l'unità, inizializzare tutte le impostazioni.

(Disponibile solo mentre la sorgente è disattivata e l'orologio è visualizzato.)

## Informazioni supplementari

### Aggiornamento del firmware

Per aggiornare il firmware, visitare il sito web Alpine: <http://www.alpine-europe.com>

#### Note

- Per aggiornare il firmware, occorre utilizzare un dispositivo USB (non in dotazione). Salvare lo strumento di aggiornamento nel dispositivo USB, quindi collegare il dispositivo alla porta USB ed eseguire l'aggiornamento.
- L'aggiornamento del firmware richiede alcuni minuti. Durante l'aggiornamento, non disinserire l'accensione, né rimuovere il dispositivo USB.

### Precauzioni

- Se la vettura è rimasta parcheggiata sotto il sole, far raffreddare l'unità prima di procedere.
- Non lasciare il pannello anteriore o i dispositivi audio all'interno della vettura, onde evitare che possano non funzionare a dovere a causa delle temperature elevate dovute all'esposizione diretta ai raggi del sole.
- L'antenna elettrica si estende automaticamente.

#### Condensazione di umidità

Qualora, all'interno dell'unità, si formasse della condensa, rimuovere il disco e attendere per circa un'ora che si asciughi; diversamente, l'unità non funzionerà a dovere.

#### Mantenimento dell'alta qualità del suono

Non versare liquidi sull'unità, né sui dischi.

#### Annotazioni sui dischi (solo CDE-205DAB)

- Non esporre i dischi alla luce diretta del sole, né alle fonti di calore, ad esempio i condotti dell'aria calda, né lasciarli a bordo quando la vettura è parcheggiata alla luce diretta del sole.
- Prima di avviare la riproduzione, asciugare i dischi con il panno apposito, procedendo dal centro verso l'esterno. Non utilizzare solventi quali benzina, diluenti, detersivi reperibili sul mercato.



- L'unità è progettata per riprodurre dischi conformi allo standard Compact Disc (CD). I DualDisc e alcuni dischi musicali codificati con le tecnologie di protezione del copyright non sono conformi allo standard Compact Disc (CD), pertanto, su questa unità potrebbero non funzionare.
- Dischi NON riproducibili da questa unità
  - Dischi con etichette, adesivi, nastro adesivo o carta. L'utilizzo potrebbe recare guasti o rovinare il disco.
  - Dischi di formato inconsueto (es., a forma di cuore, riquadro, stella). Tentare di utilizzarli potrebbe recare danno all'unità.
  - Dischi da 8 cm (3 1/4 in).

#### Note sui dischi CD-R/CD-RW

- Se il disco multisessione inizia con una sessione CD-DA, viene riconosciuto come disco CD-DA e le altre sessioni non saranno riprodotte.
- Dischi NON riproducibili da questa unità
  - CD-R/CD-RW la cui qualità di registrazione è scarsa.
  - CD-R/CD-RW registrati con un dispositivo incompatibile.
  - CD-R/CD-RW che non sono stati finalizzati correttamente.
  - CD-R/CD-RW diversi da quelli registrati in formato CD musicale o formato MP3 conformi a Livello 1/Livello 2 ISO9660, Joliet/Romeo o multisessione.

#### Ordine di riproduzione dei file audio

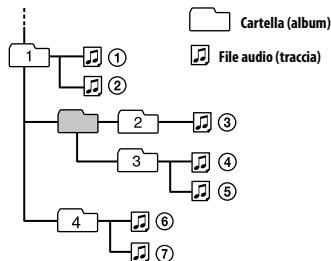

## Informazioni sugli iPod

- È possibile collegare i seguenti modelli di iPod. Aggiornare i dispositivi iPod al software più recente prima dell'uso.

Modelli di iPhone/iPod compatibili

Modello compatibile	Bluetooth**	USB
iPhone 7	✓	✓
iPhone 7 Plus	✓	✓
iPhone SE	✓	✓
iPhone 6s	✓	✓
iPhone 6s Plus	✓	✓
iPhone 6	✓	✓
iPhone 6 Plus	✓	✓
iPhone 5s	✓	✓
iPhone 5c	✓	✓
iPhone 5	✓	✓
iPhone 4s	✓	✓
iPod touch (6a generazione)	✓	✓
iPod touch (5a generazione)	✓	✓
iPod nano (7a generazione)		✓

\* Solo CDE-205DAB/ UTE-204DAB

- Il badge "Made for Apple" significa che un accessorio elettronico è stato progettato per essere collegato ai prodotti Apple, identificati nel badge, e sono certificati dallo sviluppatore per soddisfare gli standard di prestazioni di Apple. Apple non è responsabile dell'utilizzo di questi dispositivi e della loro conformità agli standard di sicurezza e normativi. L'utilizzo di questi accessori con un prodotto Apple potrebbe influire sulle sue prestazioni wireless.

Se ci sono domande o problemi riguardanti l'unità che non vengono trattati nel presente manuale dell'utente, consultare il rivenditore Alpine di zona.

## Manutenzione

### Pulizia dei connettori

Se i connettori tra unità e pannello anteriore non sono puliti, l'unità potrebbe non funzionare a dovere. Per evitare ciò, staccare il pannello anteriore (pagina 9) e pulire i connettori con un cotton fioc. Non esercitare troppo forza. Diversamente, i connettori potrebbero danneggiarsi.



### Note

- Per questioni di sicurezza, disinserire l'accensione prima di pulire i connettori ed estrarre la chiave dal commutatore.
- Non toccare mai direttamente i connettori con le dita o dispositivi metallici.

## Caratteristiche tecniche

### Sezione sintonizzatore

#### DAB/DAB+/DMB-R

Gamma di sintonizzazione:

174,928 MHz – 239,200 MHz

Terminale antenna:

Connettore antenna esterna

#### FM

Gamma di sintonizzazione: 87,5 MHz – 108,0 MHz

Terminale antenna:

Connettore antenna esterna

Frequenza intermedia

FM CCIr: da -1.956,5 kHz a -487,3 kHz e da  
+500,0 kHz a +2.095,4 kHz

Sensibilità utile: 7 dBf

Selettività: 75 dB a 400 kHz

Rapporto segnale-rumore: 73 dB

Separazione: 50 dB a 1 kHz

Risposta in frequenza: 20 Hz – 15.000 Hz

#### MW/LW

Gamma di sintonizzazione:

MW: 531 kHz – 1.602 kHz

LW: 153 kHz – 279 kHz

Terminale antenna:

Connettore antenna esterna

Sensibilità: MW: 26 µV, LW: 50 µV

### Sezione lettore CD (solo CDE-205DAB)

Rapporto segnale-rumore: 95 dB

Risposta in frequenza: 20 Hz – 20.000 Hz

Wow e flutter: al di sotto del limite misurabile

Numero massimo\*1 di:

Cartelle (album)\*2: 150

File (tracce) e cartelle\*3: 300

Caratteri visualizzabili per il nome di una  
cartella/di un file: 32 (Joliet)/64 (Romeo)

Codec corrispondente: MP3 (.mp3), WMA (.wma)  
e AAC (.m4a)

\*1 Solo CD-R/CD-RW

\*2 Compresa la cartella principale

\*3 Potrebbe essere inferiore al valore misurato se  
i nomi delle cartelle/dei file contengono molti  
caratteri

### Sezione lettore USB

Interfaccia: USB (Full-speed)

Corrente max: 1 A

Numero massimo di tracce riconoscibili:

– cartelle (album): 256

– file (tracce) per cartella: 256

Protocollo compatibile con AOA

(Android Open Accessory): 2,0

Codec corrispondente:

MP3 (.mp3)

Bit rate: 8 kbps – 320 kbps (supporta il  
formato VBR (Variable Bit Rate))

Frequenza di campionamento:

16 kHz – 48 kHz

WMA (.wma)

Bit rate: 32 kbps – 192 kbps (supporta il  
formato VBR (Variable Bit Rate))

Frequenza di campionamento:

32 kHz, 44.1 kHz, 48 kHz

FLAC (.flac)

Profondità di bit: 16 bit, 24 bit

Frequenza di campionamento:

44,1 kHz, 48 kHz

AAC (.m4a)

Bit rate: 8 kbps – 320 kbps

Frequenza di campionamento:

11,025 kHz – 48 kHz

### Comunicazione wireless

#### (solo CDE-205DAB/ UTE-204DAB)

Sistema di comunicazione:

BLUETOOTH Standard versione 3.0

Uscita:

BLUETOOTH Standard Power Class 2  
(condotta MAX +1 dBm)

Portata di comunicazione max:

Visibilità diretta circa 10 m (33 ft)\*1

Banda di frequenza:

Banda 2,4 GHz  
(2,4000 GHz – 2,4835 GHz)

Metodo di modulazione: FHSS

Profili BLUETOOTH compatibili\*2:

A2DP (Advanced Audio Distribution Profile)  
1.3

AVRCP (Audio Video Remote Control Profile)  
1.3

HFP (Handsfree Profile) 1.6

PBAP (Phone Book Access Profile)

SPP (Serial Port Profile)

Codec corrispondente:  
SBC (.sbc), AAC (.m4a)

\*1 La portata effettiva varia in funzione di fattori quali gli ostacoli tra i dispositivi, i campi magnetici attorno a un forno a microonde, l'elettricità statica, la sensibilità in ricezione, le prestazioni dell'antenna, il sistema operativo, l'applicazione software, ecc..

\*2 I profili BLUETOOTH standard indicano lo scopo della comunicazione BLUETOOTH tra dispositivi.

## Sezione amplificatore di potenza

Uscita: uscite altoparlanti

Impedenza altoparlanti: 4  $\Omega$  – 8  $\Omega$

Uscita di potenza massima: 50 W  $\times$  4 (a 4  $\Omega$ )

## In generale

Uscite:

Terminali di uscita audio:

CDE-205DAB/ UTE-204DAB: ANTERIORE,  
POSTERIORE, SECONDARIO

UTE-202DAB: ANTERIORE, SECONDARIO

Potenza richiesta: batteria per auto a 12 V c.c.  
(massa (terra) negativa)

Corrente assorbita: 10 A

Dimensioni:

Circa 178 mm  $\times$  50 mm  $\times$  177 mm  
(7  $\frac{1}{8}$  in  $\times$  2 in  $\times$  7 in) L  $\times$  H  $\times$  P)

Dimensioni di montaggio:

Circa 182 mm  $\times$  53 mm  $\times$  159 mm  
(7  $\frac{1}{4}$  in  $\times$  2  $\frac{1}{8}$  in  $\times$  6  $\frac{3}{8}$  in) (L  $\times$  H  $\times$  P)

Massa:

CDE-205DAB: Circa 1,2 kg (2 lb 11 oz)

UTE-204DAB/ UTE-202DAB:

Circa 0,8 kg (1 lb 12 oz)

Contenuti della confezione:

Unità centrale (1)

Microfono (1)

(solo CDE-205DAB/ UTE-204DAB)

Componenti per l'installazione e le  
connessioni (1 set)

Il rivenditore potrebbe non trattare alcuni degli accessori indicati sopra. Per informazioni dettagliate, rivolgersi al rivenditore.

I disegni e i dati tecnici sono soggetti a modifiche senza preavviso.

## ATTENZIONE

**CLASS 1  
LASER PRODUCT**

(solo CDE-205DAB)

## Copyright

La parola denominativa e il logo Bluetooth® sono marchi registrati di proprietà di Bluetooth SIG, Inc. e qualsiasi utilizzo di tali marchi da parte di Alpine Electronics, Inc. è concesso in licenza.

Windows Media e il logo di Windows sono marchi commerciali o marchi registrati di Microsoft Corporation negli Stati Uniti e/o in altri paesi.

Questo prodotto è protetto da alcuni diritti di proprietà intellettuale di Microsoft Corporation. L'utilizzo e la distribuzione di detta tecnologia al di fuori di questo prodotto in assenza di licenza rilasciata da Microsoft o da una sua sussidiaria autorizzata sono proibiti.

Apple, iPhone, iPod, iPod nano, iPod touch and Siri sono marchi di Apple Inc, registrati negli Stati Uniti e negli altri paesi

Tecnologia di codifica audio MPEG Layer-3 e relativi brevetti concessi in licenza da Fraunhofer IIS e Thomson.

Google, Google Play e Android sono marchi di Google LLC.

## libFLAC

Copyright (C) 2000-2009 Josh Coalson

Copyright (C) 2011-2013 Xiph.Org Foundation

La redistribuzione e l'uso nei formati sorgente e binario, con o senza modifiche, sono consentiti purché siano soddisfatte le seguenti condizioni:

– Le ridistribuzioni del codice sorgente devono mantenere la suddetta nota di copyright, questo elenco di condizioni e la seguente clausola esonerativa.

– Le ridistribuzioni in formato binario devono

riprodurre la suddetta nota di copyright, questo elenco di condizioni e la seguente clausola esonerativa nella documentazione e/o in altro materiale fornito con la distribuzione.

- Il nome di Xiph.org Foundation e i nomi dei suoi collaboratori non devono essere usati per approvare o promuovere i prodotti derivati da questo software senza preventivo consenso scritto.

IL SOFTWARE È FORNITO DAI DETENTORI DEL COPYRIGHT E DAI COLLABORATORI "COSÌ COM'È" E NON SI RICONOSCE NESSUN'ALTRA GARANZIA ESPRESSA O IMPLICITA, INCLUSE, A TITOLO ESEMPLIFICATIVO, GARANZIE IMPLICITE DI COMMERCIALITÀ E IDONEITÀ PER UN FINE PARTICOLARE. IN NESSUN CASO LA FONDAZIONE O I RELATIVI COLLABORATORI POTRANNO ESSERE RITENUTI RESPONSABILI PER DANNI DIRETTI, INDIRETTI, INCIDENTALI, SPECIALI, PUNITIVI O CONSEGUENZIALI (INCLUSI, A TITOLO ESEMPLIFICATIVO, DANNI DERIVANTI DALLA NECESSITÀ DI SOSTITUIRE BENI E SERVIZI, DANNI PER MANCATO UTILIZZO, PERDITA DI DATI O MANCATO GUADAGNO, INTERRUZIONE DELL'ATTIVITÀ), IMPUTABILI A QUALUNQUE CAUSA E INDIPENDENTEMENTE DALLA TEORIA DELLA RESPONSABILITÀ, SIA NELLE CONDIZIONI PREVISTE DAL CONTRATTO CHE IN CASO DI "STRICT LIABILITY", ERRORI (INCLUSI NEGLIGENZA O ALTRO), DERIVANTI O COMUNQUE CORRELATI ALL'UTILIZZO DEL SOFTWARE, ANCHE QUALORA SIANO STATI INFORMATI DELLA POSSIBILITÀ DEL VERIFICARSI DI TALI DANNI.

---

## Risoluzione dei problemi

Il seguente elenco di controllo può aiutare a risolvere i possibili problemi con l'unità. Prima di procedere con il seguente elenco di controllo, verificare i collegamenti e le procedure di funzionamento. Per maggiori informazioni sull'uso del fusibile e sull'estrazione dell'unità dal cruscotto, vedere "Collegamenti/installazione" (pagina 35). Se il problema persiste, contattare il rivenditore autorizzato Alpine per assistenza.

---

### In generale

#### **Assenza di suono o livello sonoro molto basso**

- Non è stata impostata la posizione del comando del bilanciamento [FADER] per il sistema a 2 altoparlanti.
- Il volume dell'unità e/o del dispositivo collegato è molto basso.
  - Aumentare il volume dell'unità e del dispositivo collegato.

---

#### **Assenza del bip sonoro**

- È collegato un amplificatore di potenza accessorio e non si sta utilizzando l'amplificatore incorporato.

---

#### **I contenuti della memoria sono stati cancellati.**

- Il cavo di alimentazione o la batteria sono stati scollegati oppure non sono stati collegati a dovere.

---

#### **Cancellazione delle stazioni memorizzate e dell'ora corretta.**

#### **È saltato il fusibile.**

#### **Produce un rumore quando si inserisce l'accensione.**

- I cavi sono erroneamente accoppiati al connettore di alimentazione degli accessori della vettura.



---

#### **Durante la riproduzione o la ricezione, si avvia la modalità di dimostrazione.**

- Se non vengono effettuate operazioni per 5 minuti e l'opzione [DEMO ON] è impostata, si avvia la modalità di dimostrazione.
  - Impostare [DEMO OFF] (pagina 22).

---

### **Il display scompare dalla finestra di visualizzazione o non vi appare.**

- Il regolatore di luminosità è impostato su [DIMMER ON] (pagina 23).
- Il display scompare mantenendo premuto  (accensione).
  - Premere  sull'unità fino a che appare il display.
- I connettori sono sporchi (pagina 26).

---

### **Il display/l'illuminazione lampeggia.**

- L'alimentazione non è sufficiente.
  - Controllare se la batteria della vettura alimenta adeguatamente l'unità. (Il requisito di corrente è 12 V c.c.)

---

### **I pulsanti di funzionamento non sono operativi.**

#### **Il disco non viene espulso.**

- Premere  e il pulsante numerico 6 per più di 2 secondi per ripristinare l'unità. Il contenuto memorizzato viene eliminato. Per questioni di sicurezza personale, non ripristinare l'unità mentre si è alla guida.

---

## **Ricezione radio**

### **Non è possibile ricevere le stazioni.**

#### **L'audio risente di forti rumori.**

- Il collegamento è errato.
  - Controllare il collegamento dell'antenna dell'autovettura.
  - Se l'antenna dell'autovettura non si estende, controllare il collegamento del cavo di comando dell'antenna elettrica.
- Vedere [NO SERV] (pagina 33) per informazioni quando non è possibile ricevere il segnale DAB.

---

### **Non è possibile effettuare la preselezione delle stazioni radio.**

- Il segnale trasmesso è troppo debole.

---

## **RDS**

### **La funzione SEEK si avvia dopo alcuni secondi di ascolto.**

- La stazione non è TP o ha un segnale debole.
  - Disattivare la funzione TA (pagina 14).

---

### **Non vengono trasmessi notiziari sul traffico.**

- Attivare la funzione TA (pagina 14).
- La stazione non trasmette alcun notiziario sul traffico malgrado sia in TP.
  - Sintonizzare un'altra stazione.



---

### **PTY visualizza [-----].**

- La stazione corrente non è una stazione RDS.
- Non sono stati ricevuti dati RDS.
- La stazione non specifica il tipo di programma.

---

### **Il nome del servizio del programma lampeggia.**

- Non esistono frequenze alternative per la stazione corrente.
  - Premere  /  mentre lampeggia il nome del servizio del programma. Appare [PI SEEK] e l'unità inizia a ricercare un'altra frequenza con gli stessi dati PI (identificazione programma).

---

## **Riproduzione del CD**

### **Il disco non viene riprodotto.**

- Disco difettoso o sporco.
- Il CD-R/CD-RW non è utilizzabile per l'audio (pagina 25).

---

### **Impossibile riprodurre i file MP3/WMA/AAC**

- Il disco non è compatibile con il formato e la versione MP3/WMA/AAC.

---

### **La riproduzione dei file MP3/WMA/AAC impiega più tempo rispetto a quella degli altri.**

- I seguenti dischi richiedono più tempo per iniziare la riproduzione:
  - dischi registrati con una complicata struttura ad albero
  - dischi registrati in multisessione
  - dischi ai quali sia possibile aggiungere dati

---

### **Il suono salta.**

- Disco difettoso o sporco.

## Riproduzione da dispositivo USB

### **Non è possibile lanciare la riproduzione tramite un hub USB.**

- Questa unità non è in grado di riconoscere i dispositivi USB tramite hub USB.

### **La riproduzione del dispositivo USB richiede più tempo.**

- Il dispositivo USB contiene file con una complicata struttura ad albero.

### **Il suono è intermittente.**

- Il suono può essere intermittente a bit rate elevati.
- I file DRM (Digital Rights Management) potrebbero non essere riproducibili in alcuni casi.

### **Il file audio non può essere riprodotto.**

- I dispositivi USB formattati con file system diversi da FAT16 o FAT32 non sono supportati.\*

\* Questa unità supporta FAT16 e FAT32 ma alcuni dispositivi USB potrebbero non supportare tutti questi FAT. Per maggiori informazioni, vedere le istruzioni d'uso di ciascun dispositivo USB oppure contattare il produttore.

### **Non è possibile saltare un album, saltare le voci (modalità Salta) e ricercare una traccia in base al nome.**

- Queste operazioni non possono essere eseguite quando è connesso un dispositivo USB in modalità Android o un iPod.
  - Impostare la voce [USB MODE] su [MSC/MTP] (pagina 22).
  - Rimuovere l'iPod.
- La modalità USB del dispositivo non è impostata correttamente.
  - Verificare che la modalità USB del dispositivo sia MSC/MTP.

### **Durante la riproduzione in modalità Android, il suono non viene emesso.**

- Quando l'unità si trova in modalità ANDROID, il suono esce esclusivamente dallo smartphone Android.
  - Controllare lo stato dell'applicazione per la riproduzione audio sullo smartphone Android.
  - La riproduzione potrebbe non essere soddisfacente in funzione dello smartphone Android.

## Funzione BLUETOOTH

### **Il dispositivo di collegamento non è in grado di rilevare quest'unità.**

- Prima di effettuare l'accoppiamento, mettere l'unità in modalità standby dell'accoppiamento.
- Quest'unità non è rilevabile da altri dispositivi quando è collegata a due dispositivi BLUETOOTH.
  - Scollegare uno dei due e ricercare l'unità da un altro dispositivo.
- Una volta effettuato l'accoppiamento, impostare l'uscita del segnale BLUETOOTH su ON (pagina 11).

### **La connessione non è possibile.**

- La connessione è comandata da un lato (da questa unità o dal dispositivo BLUETOOTH) ma non da entrambi.
  - Effettuare la connessione all'unità da un dispositivo BLUETOOTH o viceversa.

### **Il nome del dispositivo rilevato non appare.**

- A seconda dello stato dell'altro dispositivo, potrebbe essere impossibile ottenerne il nome.

### **Nessun tono di chiamata.**

- Regolare il volume ruotando la manopola di regolazione del volume mentre si riceve una chiamata.
- In funzione del dispositivo di collegamento, il tono di chiamata potrebbe non essere inviato correttamente.
  - Impostare [RINGTONE] su [1] (pagina 24).
- Gli altoparlanti anteriori non sono collegati all'unità.
  - Collegare gli altoparlanti anteriori all'unità. Il tono di chiamata è emesso solo dagli altoparlanti anteriori.

### **Non è possibile udire la voce dell'interlocutore.**

- Gli altoparlanti anteriori non sono collegati all'unità.
  - Collegare gli altoparlanti anteriori all'unità. La voce dell'interlocutore è emessa solo dagli altoparlanti anteriori.



---

**L'interlocutore lamenta un volume insufficiente o eccessivo.**

- Regolare il volume di conseguenza, intervenendo sul guadagno del microfono (pagina 19).

---

**Le conversazioni sono disturbate da echi o rumori.**

- Abbassare il volume.
- Impostare la modalità EC/NC su [BTP EC/NC 1] o [BTP EC/NC 2] (pagina 19).
- Se i rumori dell'ambiente diversi dall'audio della chiamata sono troppo forti, provare a ridurli.  
Es.: chiudere il finestrino se è aperto e i rumori della strada o altro sono forti. Se il condizionatore è rumoroso, abbassarlo.

---

**Il telefono non è collegato.**

- Quando viene riprodotto l'audio BLUETOOTH, il telefono non si collega, anche premendo .
  - Effettuare il collegamento dal telefono.

---

**La qualità dell'audio del telefono è scarsa.**

- La qualità dell'audio del telefono dipende dalle condizioni di ricezione.
  - Spostare la vettura in un luogo ove sia possibile potenziare il segnale del cellulare, in caso di ricezione scarsa.

---

**Il volume del dispositivo audio collegato è basso (alto).**

- Il volume varia in funzione del dispositivo audio.
  - Regolare il volume del dispositivo audio collegato oppure dell'unità (pagina 23).

---

**Il suono salta durante la riproduzione di un dispositivo audio BLUETOOTH.**

- Ridurre la distanza tra l'unità e il dispositivo audio BLUETOOTH.
- Se il dispositivo audio BLUETOOTH viene riposto in una custodia che interrompe il segnale, rimuoverlo durante l'uso.
- Nelle vicinanze sono utilizzati diversi dispositivi BLUETOOTH o comunque altri dispositivi che emettono onde radio.
  - Spegnerli gli altri dispositivi.
  - Aumentare la distanza dagli altri dispositivi.

- Il suono riprodotto si arresta momentaneamente effettuando la connessione tra l'unità e il telefono cellulare. Non si tratta di un problema di funzionamento.

---

**Impossibile gestire il dispositivo audio BLUETOOTH collegato.**

- Verificare che il dispositivo audio BLUETOOTH collegato supporti AVRCP.

---

**Alcune funzioni non sono disponibili.**

- Verificare che il dispositivo di collegamento supporti tali funzioni.

---

**Si risponde alle chiamate non intenzionalmente.**

- Il telefono collegato è impostato sulla risposta automatica delle chiamate.

---

**L'accoppiamento non avviene entro il tempo concesso.**

- A seconda del dispositivo da collegare, il tempo limite per l'accoppiamento può essere ridotto.
  - Tentare di completare l'accoppiamento entro il tempo.

---

**Non è possibile utilizzare la funzione BLUETOOTH.**

- Spegnerli l'unità premendo  (alimentazione) per più di 2 secondi, quindi riaccenderla.

---

**Gli altoparlanti della vettura non emettono alcun suono durante la chiamata in viva-voce.**

- Se il suono viene emesso dal telefono cellulare, impostare quest'ultimo in modo che il suono sia emesso dagli altoparlanti della vettura.

---

**Siri Eyes Free non è attivato.**

- Eseguire la registrazione in viva-voce per un iPhone che supporta Siri Eyes Free.
- Attivare la funzione Siri sull'iPhone.
- Annullare la connessione BLUETOOTH tra l'iPhone e l'unità, quindi riconnettere.

---

## Messaggi

I messaggi che seguono potrebbero essere visualizzati a luce fissa o lampeggiante durante il funzionamento.

Se le soluzioni prospettate non permettono di risolvere il problema, contattare il rivenditore Alpine di zona.

Qualora si portasse l'unità a riparare per un problema di riproduzione del CD, portare anche il disco che era stato utilizzato quando è comparso l'inconveniente.

---

**CD ERROR:** impossibile riprodurre il disco. Il disco sarà espulso automaticamente.

→ Pulire o inserire il disco correttamente oppure accertare che non sia vuoto o difettoso.

---

**CD NO MUSIC:** non vi sono file riproducibili. Il disco sarà espulso automaticamente.

→ Inserire un disco contenente file riproducibili (pagina 27).

---

**CD PUSH EJT:** non è stato possibile espellere il disco correttamente.

→ Premere e tenere premuto  (espulsione).

---

**HUB NO SUPRT:** gli hub USB non sono supportati.

---

### INVALID

→ L'operazione selezionata potrebbe non essere valida.

→ La voce [USB MODE] non può essere modificata durante la riproduzione iPod.



---

**IPD STOP:** la riproduzione iPod si è conclusa.

→ Agire sull'iPod/iPhone per avviare la riproduzione.

---

**NO AF:** non sono disponibili frequenze alternative.

→ Premere  /  mentre lampeggia il nome del servizio del programma. L'unità inizia a ricercare un'altra frequenza con gli stessi dati PI (identificazione programma) (appare [PI SEEK]).

---

### NO DATA

→ Non esiste alcun servizio DAB per il tipo di programma selezionato.  
– Premere  (indietro).

---

**NO INFO** (nessuna informazione)

→ Non esiste alcuna informazione sul servizio DAB corrente.

---

**NO SERV** (nessun servizio)

Non è possibile ricevere il segnale DAB.

→ Eseguire una scansione automatica (pagina 13).

→ Controllare il collegamento dell'antenna dell'autovettura.

→ Controllare che [DAB ANT-PWR] sia impostato su [ON] (pagina 22).

---

**NO TP:** non sono disponibili programmi sul traffico.

→ L'unità continuerà a ricercare le stazioni TP disponibili.

---

### NOT SUPPORT - ANDROID MODE

→ Avendo la voce [USB MODE] impostata su [ANDROID], all'unità è stato connesso un dispositivo USB che non supporta il profilo AOA (Android Open Accessory) 2.0.

– Impostare la voce [USB MODE] su [MSC/MTP] (pagina 22).

---

**OVERLOAD:** il dispositivo USB è sovraccaricato.

→ Scollegare il dispositivo USB, quindi premere SOURCE  per selezionare un'altra sorgente.

→ Il dispositivo USB è difettoso oppure il dispositivo connesso non è supportato.

---

**READ:** lettura delle informazioni in corso.

→ Attendere il termine della lettura e la riproduzione partirà in automatico. Questa operazione potrebbe richiedere del tempo, in funzione dell'organizzazione dei file.

---

### RECEIVING

→ La banda DAB è selezionata e l'unità è in attesa di ricevere un servizio.

---

**USB ERROR:** il dispositivo USB non può essere riprodotto.

→ Ricollegare il dispositivo USB.

---

**USB NO DEV:** il dispositivo USB non è collegato oppure non è riconosciuto.

→ Verificare che il dispositivo USB o il cavo USB sia collegato saldamente.

---

**USB NO MUSIC:** non vi sono file riproducibili.

→ Collegare un dispositivo USB contenente file riproducibili (pagina 27).

---

**USB NO SUPRT:** il dispositivo USB non è supportato.

→ Per maggiori informazioni sulla compatibilità del dispositivo USB in uso, contattare il rivenditore Alpine di zona.

---

**LLLL o ׀׀׀׀:** il disco è all'inizio o alla fine.

---

**\_ (tratto basso):** il carattere non può essere visualizzato.

---

### Per la funzione BLUETOOTH:

---

**BTA NO DEV:** il dispositivo BLUETOOTH non è collegato oppure non è riconosciuto.

→ Controllare che il dispositivo BLUETOOTH sia collegato saldamente o che sia stabilita la connessione BLUETOOTH con il dispositivo BLUETOOTH.

---

**ERROR:** non è stato possibile eseguire l'operazione selezionata.

→ Attendere un istante, quindi riprovare.

---

**UNKNOWN:** non è stato possibile visualizzare un nome o un numero di telefono.

---

**WITHHELD:** il numero telefonico è nascosto dal chiamante.

---

## Collegamenti/installazione

### Avvertenze

- Disporre tutti i cavi di massa (terra) verso un punto di massa (terra) comune.
- Non pizzicare i cavi sotto le viti, né tra le parti in movimento (es., le guide dei sedili).
- Prima di effettuare i collegamenti, disinserire l'accensione della vettura per evitare cortocircuiti.
- Collegare il cavo di alimentazione ⑥ all'unità e agli altoparlanti prima di collegarlo al connettore di alimentazione ausiliaria.
- Per questioni di sicurezza, isolare eventuali cavi lenti, non collegati, utilizzando l'apposito nastro.

### Precauzioni

- Scegliere con attenzione il luogo di installazione in maniera che l'unità non interferisca con le normali operazioni di guida.
- Evitare di installare l'unità nelle zone soggette a polvere, sporco, vibrazioni eccessive o alta temperatura ossia alla luce diretta del sole o in prossimità dei condotti del riscaldatore.
- Per un'installazione sicura e protetta, utilizzare esclusivamente la ferramenta di montaggio in dotazione.

#### Nota sul cavo di alimentazione (giallo)

Quando si collega la presente unità insieme ad altri componenti stereo, l'ampereaggio del circuito della vettura sulla quale viene collegata deve essere maggiore della somma dell'ampereaggio del fusibile di ciascun componente.

#### Regolazione dell'angolo di montaggio

Regolare l'angolo di montaggio a meno di 30°.

## Elenco componenti per l'installazione

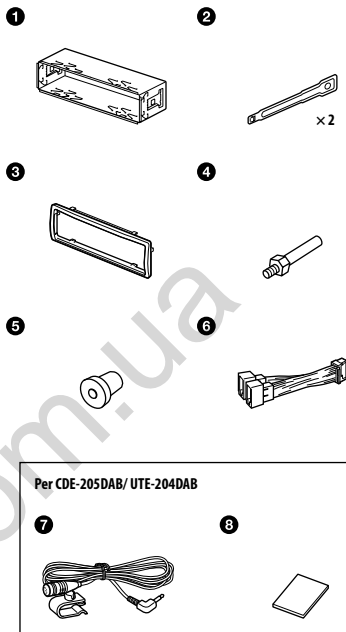

- Il presente elenco non comprende tutti i componenti del pacchetto.
- La staffa ① e la cornice di protezione ③ sono fissate all'unità prima della spedizione. Prima di montare l'unità, utilizzare gli estrattori ② per rimuovere la staffa ① dall'unità. Per maggiori informazioni, vedere "Rimozione della cornice di protezione e della staffa" (pagina 40).
- Conservare gli estrattori ② per eventuali usi in futuro in quanto servono anche per la rimozione dell'unità dalla vettura.

# Collegamenti

## ■ CDE-205DAB/ UTE-204DAB

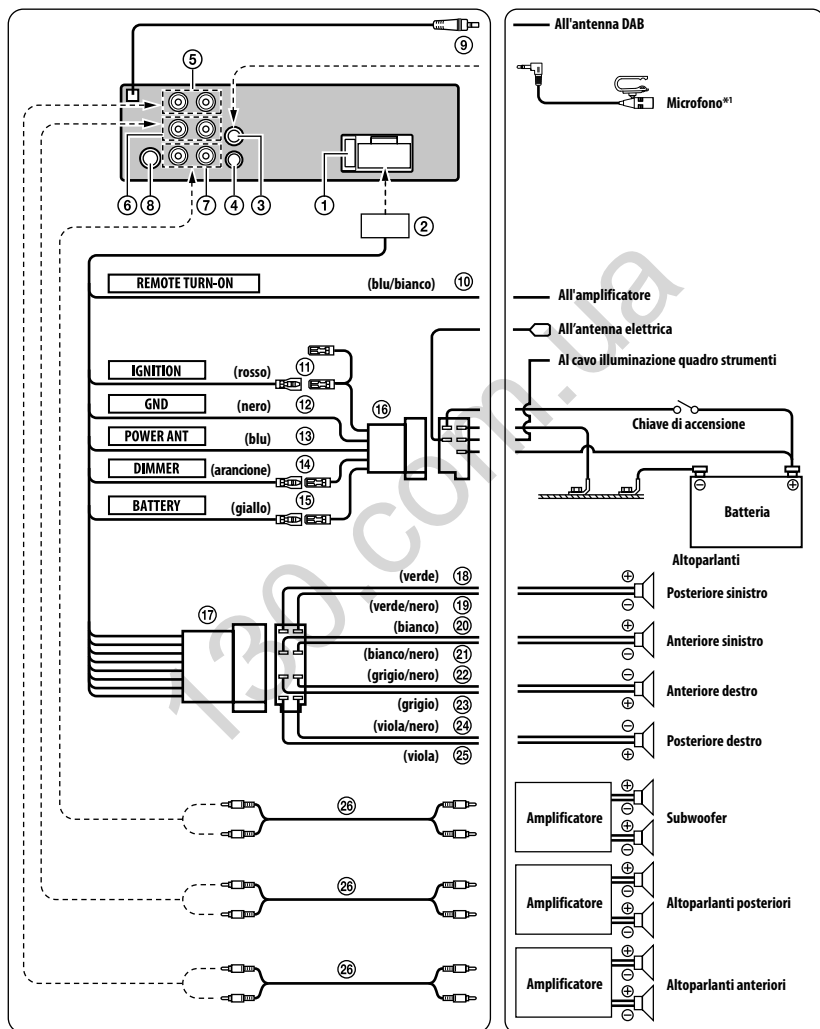

\*1 Che sia o meno utilizzato, disporre il cavo di ingresso del microfono in maniera che non interferisca con le operazioni di guida. Se installato intorno ai piedi, fissare il cavo con una fascetta o altro dispositivo. Per maggiori informazioni sull'installazione del microfono, vedere "Installazione del microfono (solo CDE-205DAB/ UTE-204DAB)" (pagina 39).

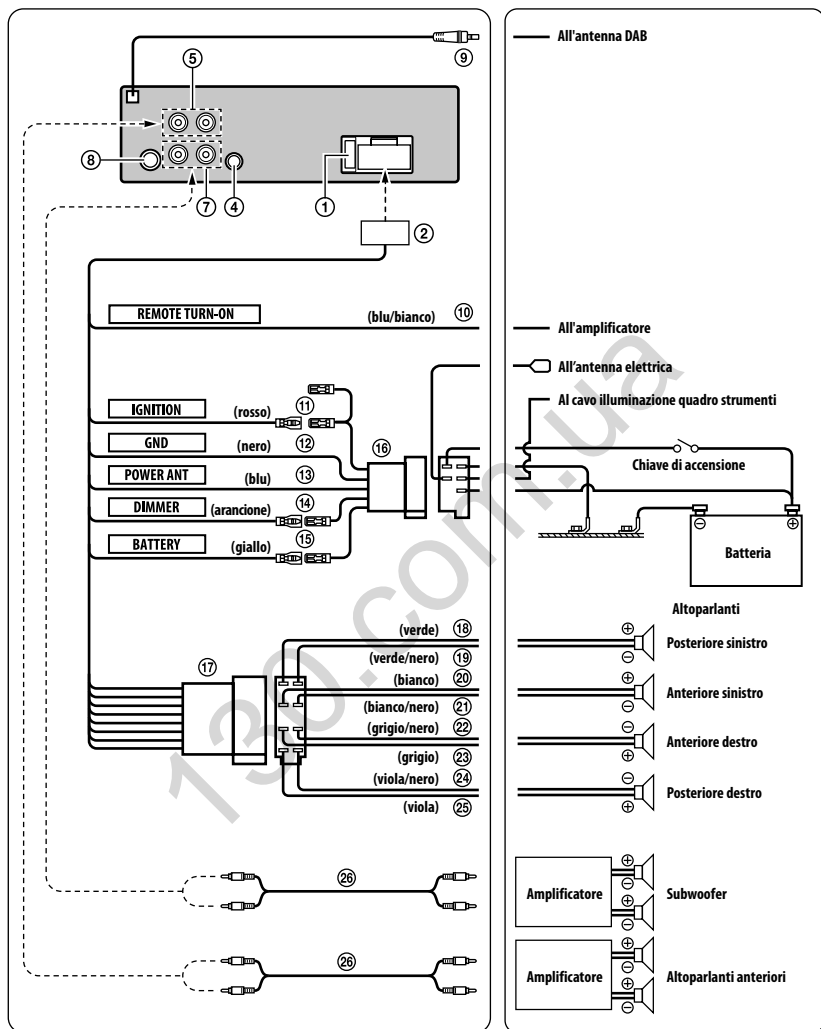

### ① Portafusibili (10 A)

Sostituzione dei fusibili:

Quando si sostituisce il fusibile, accertare che quello di ricambio abbia lo stesso amperaggio dell'originale. Se il fusibile salta, controllare il collegamento elettrico e sostituirlo. Se il fusibile salta nuovamente dopo la sostituzione, è possibile che vi sia un guasto interno. In questo caso, contattare il rivenditore Alpine di zona.

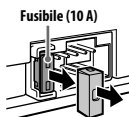

### ② Connettore di alimentazione

#### ③ Connettore ingresso MIC (solo CDE-205DAB/ UTE-204DAB)

Al microfono.

#### ④ Connettore d'interfaccia comandi al volante

Alla scatola di interfaccia comandi al volante. Per maggiori informazioni, rivolgersi al rivenditore Alpine di fiducia.

#### ⑤ Connettori RCA d'uscita anteriori

ROSSO corrisponde a destra, BIANCO a sinistra.

#### ⑥ Connettori RCA d'uscita posteriori (solo CDE-205DAB/ UTE-204DAB)

ROSSO corrisponde a destra, BIANCO a sinistra.

#### ⑦ Connettori RCA d'uscita subwoofer

#### ⑧ Presa antenna

#### ⑨ Connettore antenna DAB

All'antenna DAB (venduta separatamente).

#### ⑩ Cavo dell'accensione remota (blu/bianco)

Collegare questo cavo al cavo dell'accensione remota dell'amplificatore o dell'elaboratore di segnali.

#### ⑪ Cavo di alimentazione commutata (accensione) (rosso)

Collegare questo cavo a un terminale aperto nella scatola dei fusibili della vettura o a un'altra fonte di alimentazione inutilizzata che fornisce (+) 12 V solo quando l'accensione è inserita (ON) o in posizione ACC (accessori).

#### ⑫ Cavo di massa (nero)

Collegare questo cavo a una buona massa telaio del veicolo. Assicurarsi che il collegamento sia eseguito sul metallo nudo e che sia fissato saldamente con la vite per lamiere in dotazione.

#### ⑬ Cavo antenna elettrica (blu)

Se possibile, collegare questo cavo al terminale +B dell'antenna elettrica.

- Questo cavo deve essere usato solo per il controllo dell'antenna elettrica del veicolo. Non utilizzarlo per alimentare amplificatori, elaboratori di segnali, ecc..

#### ⑭ Cavo regolatore di luminosità (arancione)

Questo cavo può essere collegato al cavo illuminazione del quadro strumenti del veicolo.

- Consentirà al regolatore di luminosità di attenuare la retroilluminazione dell'unità.

#### ⑮ Cavo batteria (giallo)

Collegare questo cavo al polo positivo (+) della batteria del veicolo.

#### ⑯ Connettore di alimentazione ISO

#### ⑰ Connettore ISO (uscita altoparlanti)

#### ⑱ Cavo di uscita altoparlante posteriore sinistro (+) (verde)

#### ⑲ Cavo di uscita altoparlante posteriore sinistro (-) (verde/nero)

#### ⑳ Cavo di uscita altoparlante anteriore sinistro (+) (bianco)

#### ㉑ Cavo di uscita altoparlante anteriore sinistro (-) (bianco/nero)

#### ㉒ Cavo di uscita altoparlante anteriore destro (-) (grigio/nero)

#### ㉓ Cavo di uscita altoparlante anteriore destro (+) (grigio)

#### ㉔ Cavo di uscita altoparlante posteriore destro (-) (viola/nero)

#### ㉕ Cavo di uscita altoparlante posteriore destro (+) (viola)

#### ⑳ Prolunga RCA (non in dotazione)

### Per evitare che l'impianto audio sia disturbato dalle interferenze esterne:

- Collocare l'unità e disporre i cavi ad almeno 10 cm di distanza dal cablaggio della vettura.
- Tenere i cavi elettrici della batteria il più lontano possibile dagli altri cavi.
- Collegare il cavo di massa saldamente a un punto metallico nudo (eliminare vernice, sporco e grasso, se necessario) del telaio della vettura.
- Se si aggiunge un dispositivo antidisturbo opzionale, collegarlo il più lontano possibile dall'unità. Presso i rivenditori Alpine, sono disponibili vari dispositivi antidisturbo. Rivolgersi al proprio rivenditore per ulteriori informazioni.
- Il rivenditore Alpine conosce i rimedi migliori per la prevenzione dei disturbi. Rivolgersi al proprio rivenditore per ulteriori informazioni.

## Installazione del microfono (solo CDE-205DAB/ UTE-204DAB)

Per catturare la voce durante le telefonate in viva-voce, è necessario installare il microfono 7.

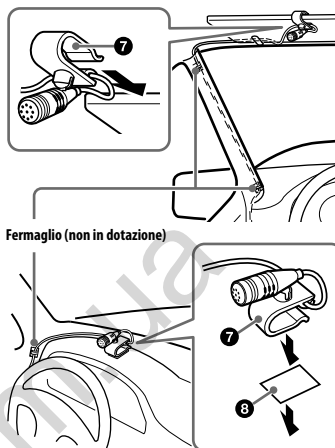

### Avvertenze

- È estremamente pericoloso che il cavo si attorcigli intorno al piantone dello sterzo o alla leva del cambio. Evitare che detto cavo e altri componenti possano interferire con le operazioni di guida.
- Se la vettura dispone di airbag o altri dispositivi volti ad assorbire gli urti, prima di procedere con l'installazione, rivolgersi al negozio presso il quale sono stati acquistati oppure al concessionario auto.

### Nota

Prima di applicare il nastro biadesivo 8, pulire la superficie del cruscotto con un panno asciutto.



## Installazione

### Rimozione della cornice di protezione della staffa

Prima di installare l'unità, rimuovere la cornice di protezione ③ e la staffa ① dall'unità.

- 1 Afferrare entrambi i bordi della cornice di protezione ③, quindi estrarla.

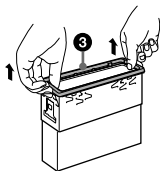

- 2 Inserire i due estrattori ② fino a che non scattano, quindi abbassare la staffa ① e sollevare l'unità per separarla.

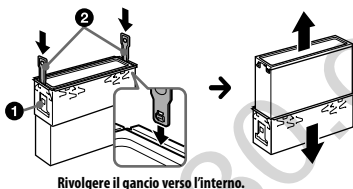

### Montaggio dell'unità nel cruscotto

Prima di effettuare l'installazione, accertare che i fermi su entrambi i lati della staffa ① siano piegati verso l'interno di 2 mm (3/32 in).

- 1 Posizionare la staffa ① all'interno del cruscotto, quindi piegare le griffe verso l'esterno per garantire un montaggio saldo.

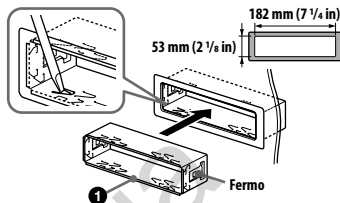

- 2 Montare l'unità sulla staffa ①, quindi applicare la cornice di protezione ③.

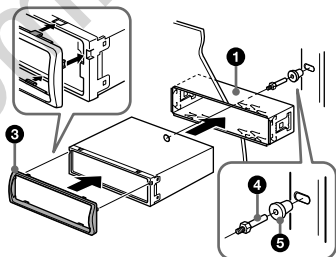

#### Note

- Se i fermi sono dritti oppure piegati verso l'esterno, l'unità non sarà installata saldamente e potrebbe fuoriuscire.
- Accertare che i 4 fermi sulla cornice di protezione ③ siano innestati correttamente nelle apposite sedi nell'unità.

### Distacco e attacco del pannello anteriore

Per maggiori informazioni, vedere "Rimozione del pannello anteriore" (pagina 9).

### Ripristino dell'unità

Per maggiori informazioni, vedere "Ripristino dell'unità" (pagina 9).

130.com.ua



## English

Hereby, Alpine Electronics (Europe) declares that the radio equipment type CDE-205DAB, UTE-204DAB, UTE-202DAB is in compliance with Directive 2014/53/EU. The full text of the EU declaration of conformity is available at the following internet address:  
<http://www.alpine.com/e/research/doc/>

## български [Bulgarian]

С настоящото Alpine Electronics (Europe) декларира, че този тип радиосъоръжение CDE-205DAB, UTE-204DAB, UTE-202DAB е в съответствие с Директива 2014/53/ЕС. Цялостният текст на ЕС декларацията за съответствие може да се намери на следния интернет адрес:  
<http://www.alpine.com/e/research/doc/>

## Cesky [Czech]

Tímto Alpine Electronics (Europe) prohlašuje, že typ rádiového zařízení CDE-205DAB, UTE-204DAB, UTE-202DAB je v souladu se směrnici 2014/53/EU. Úplné znění EU prohlášení o shodě je k dispozici na této internetové adrese:  
<http://www.alpine.com/e/research/doc/>

## Deutsch [German]

Hiermit erklärt Alpine Electronics (Europe), dass der Funkanlagentyp CDE-205DAB, UTE-204DAB, UTE-202DAB der Richtlinie 2014/53/EU entspricht. Der vollständige Text der EU-Konformitätserklärung ist unter der folgenden Internetadresse verfügbar:  
<http://www.alpine.com/e/research/doc/>

## Dansk [Danish]

Hermed erklærer Alpine Electronics (Europe), at radio-udstyrstypen CDE-205DAB, UTE-204DAB, UTE-202DAB er i overensstemmelse med direktiv 2014/53/EU. EU-overensstemmelseserklæringens fulde tekst kan findes på følgende internetadresse:  
<http://www.alpine.com/e/research/doc/>

## Eesti [Estonian]

Käesolevaga deklareerib Alpine Electronics (Europe), et käesolev raadioseadme tüüp CDE-205DAB, UTE-204DAB, UTE-202DAB vastab direktiivi 2014/53/EL nõuetele. ELi vastavusdeklaratsiooni täielik tekst on kättesaadav järgmisel internetiaadressil:  
<http://www.alpine.com/e/research/doc/>

## Espanol [Spanish]

Por la presente, Alpine Electronics (Europe) declara que el tipo de equipo radioeléctrico CDE-205DAB, UTE-204DAB, UTE-202DAB es conforme con la Directiva 2014/53/UE. El texto completo de la declaración UE de conformidad está disponible en la dirección Internet siguiente:  
<http://www.alpine.com/e/research/doc/>

## Suomi [Finnish]

Alpine Electronics (Europe) vakuuttaa, että radiolaitetyypit CDE-205DAB, UTE-204DAB, UTE-202DAB on direktiivin 2014/53/EU mukainen. EU-vaatimustenmukaisuusvakuutuksen täysimittainen teksti on saatavilla seuraavassa internetosoitteessa:  
<http://www.alpine.com/e/research/doc/>

## Français [French]

Le soussigné, Alpine Electronics (Europe), déclare que l'équipement radioélectrique de type CDE-205DAB, UTE-204DAB, UTE-202DAB est conforme à la directive 2014/53/UE. Le texte complet de la déclaration UE de conformité est disponible à l'adresse internet suivante :  
<http://www.alpine.com/e/research/doc/>

## ελληνικά [Greek]

Με την παρούσα ο/η Alpine Electronics (Europe), δηλώνει ότι ο ραδιοεξοπλισμός CDE-205DAB, UTE-204DAB, UTE-202DAB πληροί την οδηγία 2014/53/ΕΕ. Το πλήρες κείμενο της δήλωσης συμμόρφωσης ΕΕ διατίθεται στην ακόλουθη ιστοσελίδα στο διαδίκτυο:  
<http://www.alpine.com/e/research/doc/>

## Hrvatski [Croatian]

Alpine Electronics (Europe) ovime izjavljuje da je radijska oprema tipa CDE-205DAB, UTE-204DAB, UTE-202DAB u skladu s Direktivom 2014/53/EU. Cjeloviti tekst EU izjave o skladnosti dostupan je na sljedećoj internetskoj adresi:  
<http://www.alpine.com/e/research/doc/>

## Magyar [Hungarian]

Alpine Electronics (Europe) igazolja, hogy a CDE-205DAB, UTE-204DAB, UTE-202DAB típusú rádióberendezés megfelel a 2014/53/EU irányelvnek. Az EU-megfelelőségi nyilatkozat teljes szövege elérhető a következő internetes címen:  
<http://www.alpine.com/e/research/doc/>

## Italiano [Italian]

Il fabbricante, Alpine Electronics (Europe), dichiara che il tipo di apparecchiatura radio CDE-205DAB, UTE-204DAB, UTE-202DAB è conforme alla direttiva 2014/53/UE. Il testo completo della dichiarazione di conformità UE è disponibile al seguente indirizzo Internet:  
<http://www.alpine.com/e/research/doc/>

## Lietuvių [Lithuanian]

Aš, Alpine Electronics (Europe), patvirtinu, kad radijo įrenginių tipas CDE-205DAB, UTE-204DAB, UTE-202DAB atitinka Direktyvą 2014/53/ES. Visas ES atitikties deklaracijos tekstas prieinamas šiuo interneto adresu:  
<http://www.alpine.com/e/research/doc/>

## Latviski [Latvian]

Ar šo Alpine Electronics (Europe) deklarē, ka radioiekārta CDE-205DAB, UTE-204DAB, UTE-202DAB atbilst Direktīvai 2014/53/ES.

Pilns ES atbilstības deklarācijas teksts ir pieejams šādā interneta vietnē: <http://www.alpine.com/e/research/doc/>

## Malti [Maltese]

B'dan, Alpine Electronics (Europe), niddikjara li dan it-tip ta' tagħmir tar-radju CDE-205DAB, UTE-204DAB, UTE-202DAB huwa konformi mad-Direttiva 2014/53/UE. It-test kollu tad-dikjarazzjoni ta' konformità tal-UE huwa disponibbli f'dan l-indirizz tal-Internet li ġej: <http://www.alpine.com/e/research/doc/>

## Dutch [Netherlands]

Hierbij verklaar ik, Alpine Electronics (Europe), dat het type radioapparaatuur CDE-205DAB, UTE-204DAB, UTE-202DAB conform is met Richtlijn 2014/53/EU. De volledige tekst van de EU-conformiteitsverklaring kan worden geraadpleegd op het volgende internetadres: <http://www.alpine.com/e/research/doc/>

## Polski [Polish]

Alpine Electronics (Europe) niniejszym oświadczam, że typ urządzenia radiowego CDE-205DAB, UTE-204DAB, UTE-202DAB jest zgodny z dyrektywą 2014/53/EU. Pełny tekst deklaracji zgodności UE jest dostępny pod następującym adresem internetowym: <http://www.alpine.com/e/research/doc/>

## Portuguese [Portuguese]

O(a) abaixo assinado(a) Alpine Electronics (Europe) declara que o presente tipo de equipamento de rádio CDE-205DAB, UTE-204DAB, UTE-202DAB está em conformidade com a Diretiva 2014/53/UE. O texto integral da declaração de conformidade está disponível no seguinte endereço de Internet: <http://www.alpine.com/e/research/doc/>

## Românesc [Romanian]

Prin prezenta, Alpine Electronics (Europe) declară că tipul de echipamente radio CDE-205DAB, UTE-204DAB, UTE-202DAB este în conformitate cu Directiva 2014/53/UE. Textul integral al declarației UE de conformitate este disponibil la următoarea adresă internet: <http://www.alpine.com/e/research/doc/>

## Swenska [Swedish]

Härmed försäkrar Alpine Electronics (Europe) att denna typ av radioutrustning CDE-205DAB, UTE-204DAB, UTE-202DAB överensstämmer med direktiv 2014/53/EU. Den fullständiga texten till EU-försäkran om överensstämmelse finns på följande webbadress: <http://www.alpine.com/e/research/doc/>

## Slovensko [Slovenian]

Alpine Electronics (Europe) potrjuje, da je tip radijske opreme CDE-205DAB, UTE-204DAB, UTE-202DAB skladen z Direktivo 2014/53/EU.

Celotno besedilo izjave EU o skladnosti je na voljo na naslednjem spletnem naslovu: <http://www.alpine.com/e/research/doc/>

## Slovensky [Slovak]

Alpine Electronics (Europe) týmto vyhlasuje, že rádiové zariadenie typu CDE-205DAB, UTE-204DAB, UTE-202DAB je v súlade so smernicou 2014/53/EÚ.

Úplné EÚ vyhlásenie o zhode je k dispozícii na tejto internetovej adrese: <http://www.alpine.com/e/research/doc/>

## Norsk [Norwegian]

Herved erklærer Alpine Electronics (Europe) at radiomodellene CDE-205DAB, UTE-204DAB, UTE-202DAB overholder direktiv 2014/53 / EU.

Utfyllende dokument til EU-samsvarserklæringen er tilgjengelig på følgende internetadresse: <http://www.alpine.com/e/research/doc/>

## Íslenska [Icelandic]

Hér með staðfestir Alpine Electronics (Evrópa) að útvörpi með eftirfarandi tegundarheitum CDE-205DAB, UTE-204DAB, UTE-202DABeru í samræmi við Tilskipun 2014/53/EU.

Teksti EU yrlýsingarinnar um samræmi er tiltækur á eftirfarandi vefslóð: <http://www.alpine.com/e/research/doc/>



(CDE-205DAB/UTE-204DAB)

(CDE-205DAB)

**ALPINE ELECTRONICS MARKETING, INC.**

1-7, Yukigaya-Otsukamachi, Ota-ku,  
Tokyo 145-0067, JAPAN  
Phone: 03-5499-4531

**ALPINE ELECTRONICS OF AMERICA, INC.**

19145 Gramercy Place, Torrance,  
California 90501, U.S.A.  
Phone 1-800-ALPINE-1 (1-800-257-4631)

**ALPINE ELECTRONICS OF AUSTRALIA PTY. LTD.**

161-165 Princes Highway, Hallam  
Victoria 3803, Australia  
Phone 03-8787-1200

**ALPINE ELECTRONICS GmbH**

Wilhelm-Wagenfeld-Str. 1-3,  
80807 München, Germany  
Phone 089-32 42 640

**ALPINE ELECTRONICS OF U.K. LTD.**

Alpine House  
Fletchamstead Highway, Coventry CV4 9TW, U.K.  
[www.alpine.co.uk](http://www.alpine.co.uk)

**ALPINE ELECTRONICS France S.A.R.L.**

184 allée des Erables  
CS 52016 - Villepinte  
95 945 Roissy CDG cedex  
FRANCE  
Phone : + 33(0)1 48 63 89 89

**ALPINE ITALIA S.p.A.**

Viale Cristoforo Colombo, 8  
20090 Trezzano sul Naviglio MI, Italy  
Phone +39 02 484781

**ALPINE ELECTRONICS DE ESPAÑA, S.A.**

Portal de Gamarra 36, Pabellón, 32  
01013 Vitoria (Alava)-APDO 133, Spain  
Phone 945-283588