



PHONES

0 (800) 800 130  
(050) 462 0 130  
(063) 462 0 130  
(067) 462 0 130

130  
COM.UA

Internet store of  
autogoods



SKYPE

km-130

CAR RECEIVERS — Receivers • Media receivers and stations • Native receivers • CD/DVD changers • FM-modulators/USB adapters • Flash memory • Facia plates and adapters • Antennas • Accessories |  
CAR AUDIO — Car audio speakers • Amplifiers • Subwoofers • Processors • Crossovers • Headphones • Accessories | TRIP COMPUTERS — Universal computers • Model computers • Accessories |  
GPS NAVIGATORS — Portable GPS • Built-in GPS • GPS modules • GPS trackers • Antennas for GPS navigators • Accessories | VIDEO — DVR • TV sets and monitors • Car TV tuners • Cameras • Videomodules  
• Transcoders • Car TV antennas • Accessories | SECURITY SYSTEMS — Car alarms • Bike alarms • Mechanical blockers • Immobilizers • Sensors • Accessories | OPTIC AND LIGHT — Xenon • Bixenon • Lamps  
• LED • Stroboscopes • Optic and Headlights • Washers • Light, rain sensors • Accessories | PARKTRONICS AND MIRRORS — Rear parktronic • Front parktronic • Combined parktronic • Rear-view mirrors  
• Accessories | HEATING AND COOLING — Seat heaters • Mirrors heaters • Screen-wipers heaters • Engine heaters • Auto-refrigerators • Air conditioning units • Accessories | TUNING — Vibro-isolation  
• Noise-isolation • Tint films • Accessories | ACCESSORIES — Radar-detectors • Handsfree, Bluetooth • Windowlifters • Compressors • Beeps, loudspeakers • Measuring instruments • Cleaners • Car seats  
• Miscellaneous | MOUNTING — Installation kits • Upholstery • Grilles • Tubes • Cable and wire • Tools • Miscellaneous | POWER — Batteries • Converters • Start-charging equipment • Capacitors  
• Accessories | MARINE AUDIO AND ELECTRONICS — Marine receivers • Marine audio speakers • Marine subwoofers • Marine amplifiers • Accessories | CAR CARE PRODUCTS — Additives • Washer fluid •  
Care accessories • Car polish • Flavors • Adhesives and sealants | LIQUID AND OIL — Motor oil • Transmission oil • Brake fluid • Antifreeze • Technical lubricant



In store "130" you can find and buy almost all necessary goods for your auto in Kyiv and other cities, delivery by ground and postal services. Our experienced consultants will provide you with exhaustive information and help you to chose the very particular thing. We are waiting for you at the address

<https://130.com.ua>

Garden + Hobby  
QUALITY FOR LIFE

**AL-KO**



- |     |     |
|-----|-----|
| D   | DK  |
| GB  | S   |
| NL  | N   |
| F   | FIN |
| E   | EST |
| P   | LV  |
| I   | LT  |
| SLO | RUS |
| HR  | UA  |
| SRB | BG  |
| PL  | RO  |
| CZ  | GR  |
| SK  | MK  |
| H   | TR  |

INFORMATION | MANUALS | SERVICE

# BENZINRASENMÄHER

## Betriebsanleitung



470 591\_C | 12/2010



|                                   |     |                                       |     |
|-----------------------------------|-----|---------------------------------------|-----|
| D: Betriebsanleitung.....         | 8   | DK: Brugsanvisning.....               | 204 |
| GB: Operating Instructions.....   | 22  | S: Bruksanvisning.....                | 218 |
| NL: Instructies voor gebruik..... | 36  | N: Bruksanvisning.....                | 232 |
| F: Mode d'emploi.....             | 50  | FIN: Käyttöohjeet.....                | 246 |
| E: Instrucciones de uso.....      | 64  | EST: Kasutusjuhend.....               | 260 |
| P: Instruções para o uso.....     | 78  | LV: Instrukcijas.....                 | 274 |
| I: Libretto di istruzioni.....    | 92  | LT: Instrukcijų vadovas.....          | 288 |
| SLO: Navodilo za uporabo.....     | 106 | RUS: Руководство по эксплуатации..... | 302 |
| HR: Upute za uporabu.....         | 120 | UA: Посібник з експлуатації.....      | 316 |
| SRB: Упутства за употребу.....    | 134 | BG: Ръководство за експлоатация.....  | 330 |
| PL: Instrukcja obsługi.....       | 148 | RO: Instrucțiuni.....                 | 344 |
| CZ: Návod k použití.....          | 162 | GR: Οδηγίες λειτουργίας.....          | 358 |
| SK: Návod na použitie.....        | 176 | MK: Упатство за работа.....           | 372 |
| H: Használat.....                 | 190 | TR: Kullanım kılavuzu.....            | 386 |





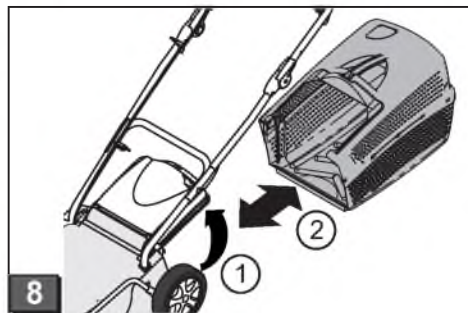
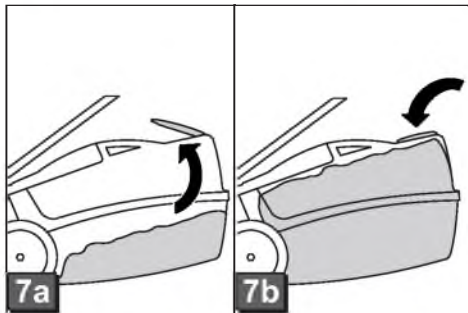
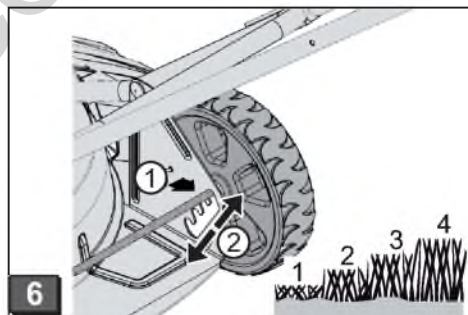
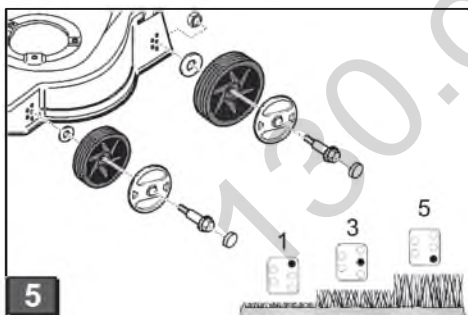
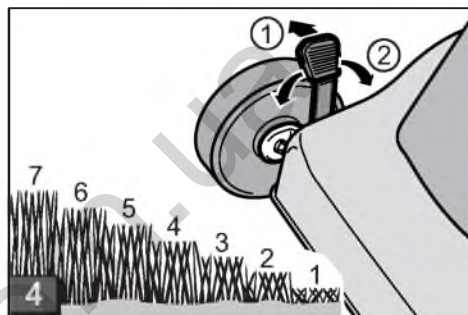
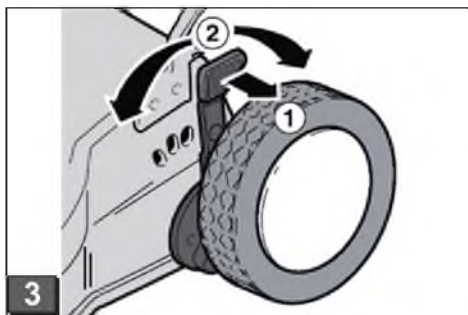
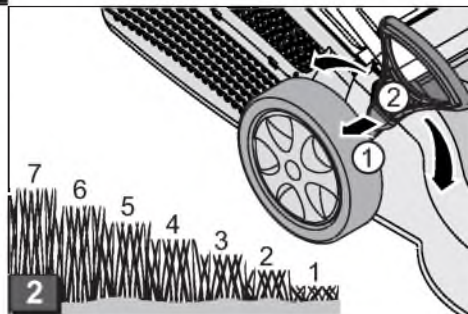
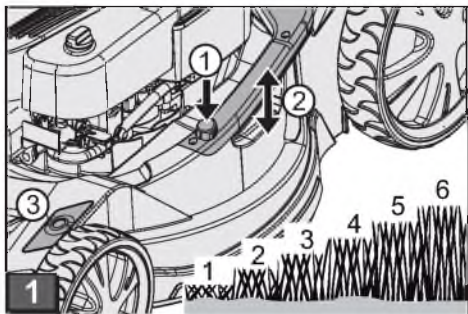

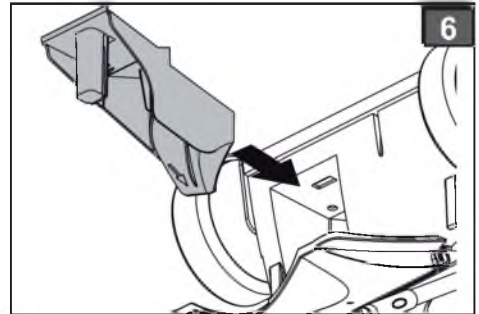
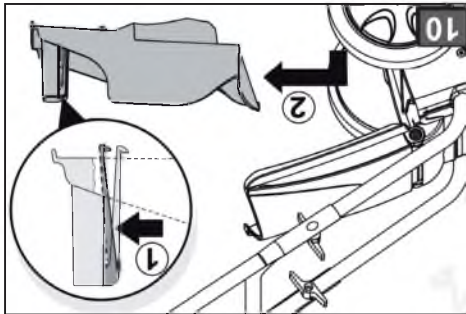
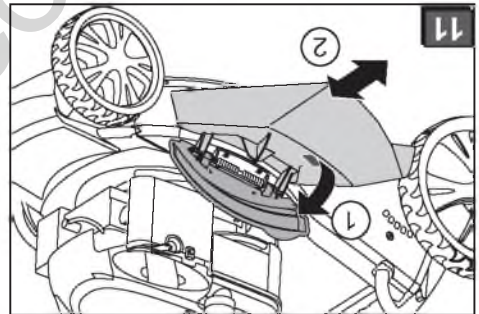
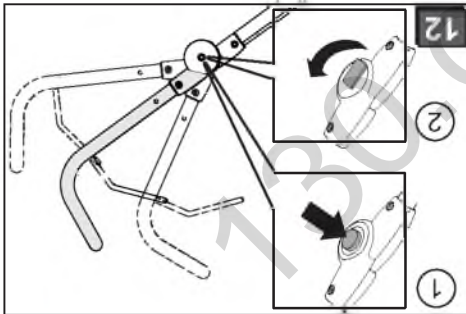
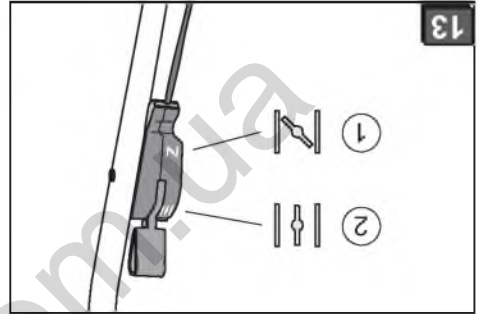
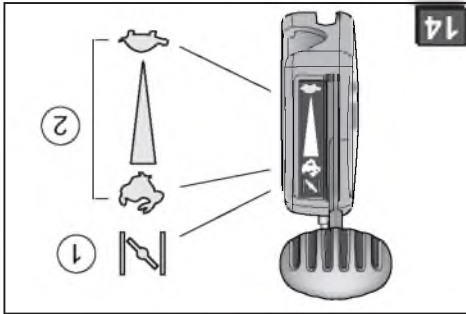
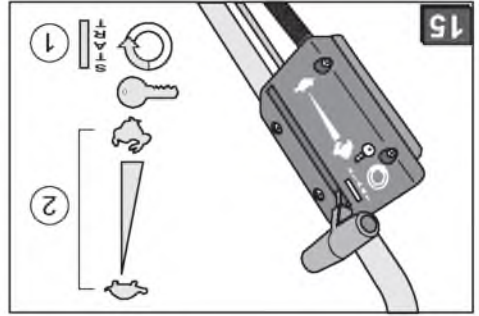
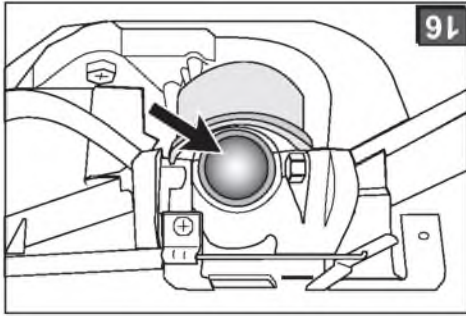

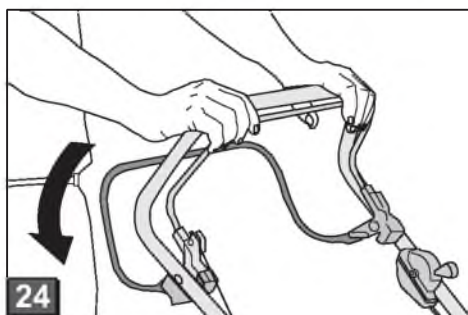
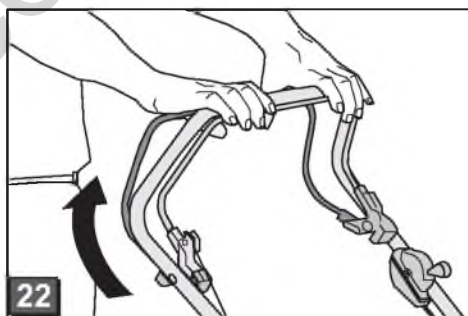
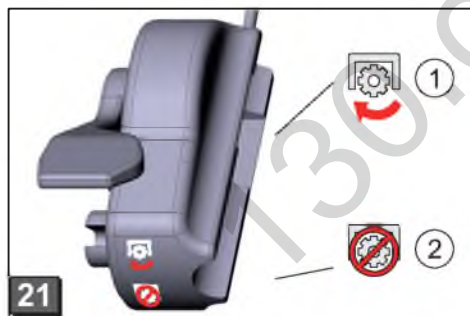
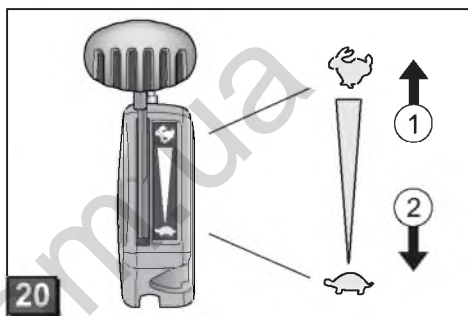
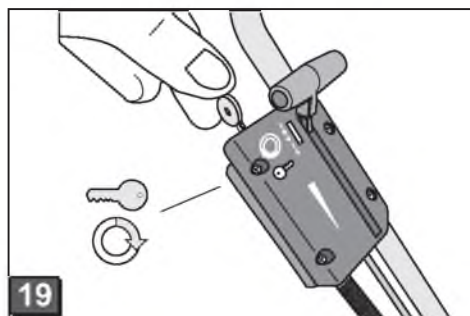
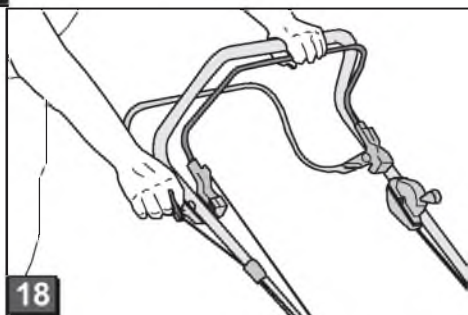
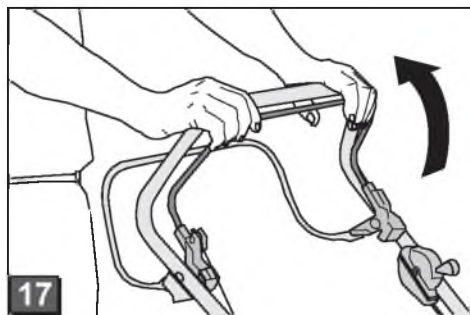



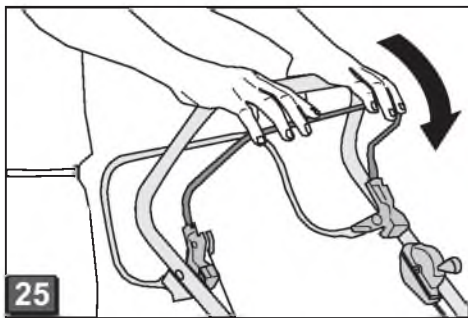

25

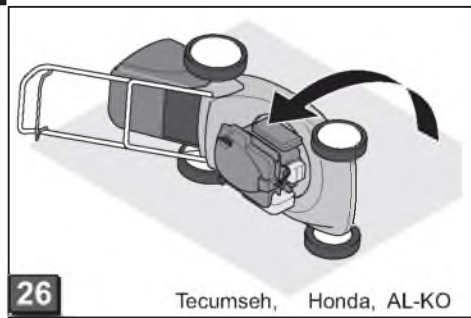

26

Tecumseh, Honda, AL-KO

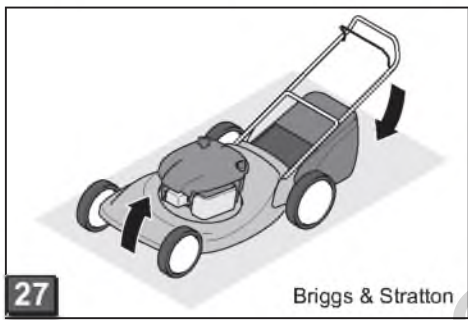

27

Briggs & Stratton

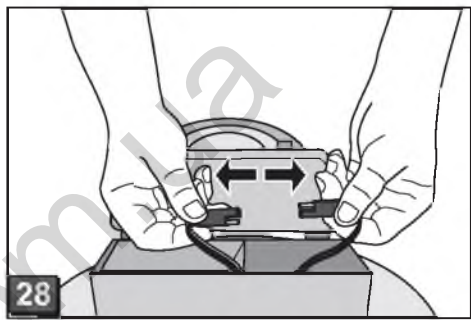

28

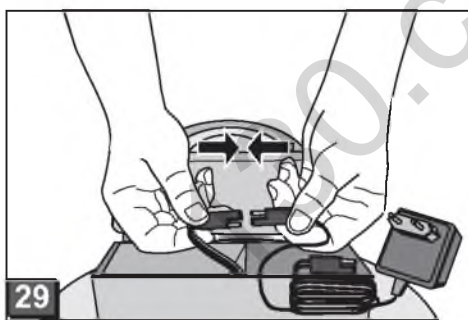

29

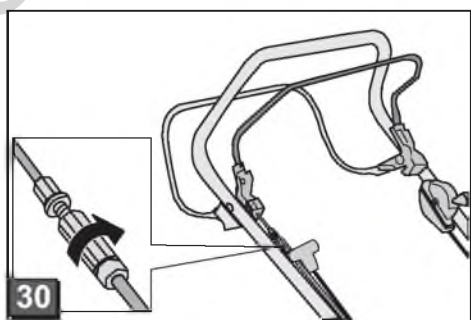

30

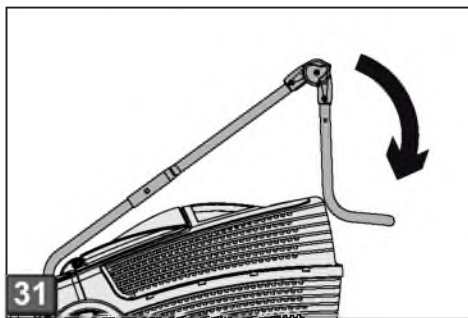

31

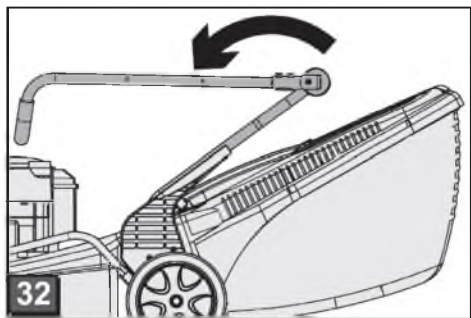

32

## Zu diesem Handbuch

- Lesen Sie diese Dokumentation vor der Inbetriebnahme durch. Dies ist Voraussetzung für sicheres Arbeiten und störungsfreie Handhabung. Machen Sie sich vor der Benutzung mit den Bedienelementen und dem Gebrauch der Maschine vertraut.
- Beachten Sie die Sicherheits- und Warnhinweise in dieser Dokumentation und auf dem Gerät
- Diese Dokumentation ist permanenter Bestandteil des beschriebenen Produkts und sollte bei Veräußerung dem Käufer mit übergeben werden

## Zeichenerklärung

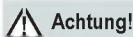

### Achtung!

Genaues Befolgen dieser Warnhinweise kann Personen- und / oder Sachschäden vermeiden.



Spezielle Hinweise zur besseren Verständlichkeit und Handhabung.



Das Kamerasymbol verweist auf Abbildungen.

## Inhaltsverzeichnis

|   |    |
|---|----|
| Zu diesem Handbuch .....                  | 8  |
| Produktbeschreibung.....                  | 8  |
| Sicherheits- und Schutzeinrichtungen..... | 8  |
| Sicherheitshinweise.....                  | 10 |
| Montage.....                              | 11 |
| Tanken.....                               | 11 |
| Inbetriebnahme.....                       | 12 |
| Elektrisches Starten (Option).....        | 16 |
| Wartung und Pflege.....                   | 18 |
| Lagerung .....                            | 19 |
| Reparatur.....                            | 19 |
| Entsorgung .....                          | 19 |
| Hilfe bei Störungen.....                  | 20 |
| Garantie.....                             | 21 |
| EG-Konformitätserklärung .....            | 21 |

## Produktbeschreibung

In dieser Dokumentation werden verschiedene Modelle von Benzin-Rasenmähern beschrieben. Einige Modelle sind mit Grasfangbox ausgerüstet und/oder sind zusätzlich zum Mulchen geeignet.

Identifizieren Sie ihr Modell anhand der Produktbilder und der Beschreibung der verschiedenen Optionen.

## Bestimmungsgemäße Verwendung

Dieses Gerät ist zum Mähen eines Rasenbodens im privaten Bereich bestimmt und darf nur auf abgetrocknetem Rasen eingesetzt werden.

Eine andere oder darüber hinausgehende Verwendung, gilt als nicht bestimmungsgemäß.

## Möglicher Fehlgebrauch

- Dieser Rasenmäher ist nicht zur Verwendung in öffentlichen Anlagen, Parks, Sportstätten sowie in der Land- und Forstwirtschaft geeignet
- Sicherheitseinrichtungen dürfen nicht demontiert oder überbrückt werden
- Das Gerät nicht bei Regen oder auf nassem Rasen benutzen
- Das Gerät darf nicht im gewerblichen Einsatz betrieben werden

## Sicherheits- und Schutzeinrichtungen



### Achtung - Verletzungsgefahr!

Sicherheits- und Schutzeinrichtungen dürfen nicht außer Kraft gesetzt werden!

## Sicherheitsbügel

Das Gerät ist mit einem Sicherheitsbügel ausgerüstet. Im Gefahrenmoment Sicherheitsbügel loslassen.

Geräte ohne Messerkupplung:

- Schneidmesser wird gestoppt
- Motor wird gestoppt

Geräte mit Messerkupplung:

- Schneidmesser wird gestoppt
- Motor läuft weiter



## Prallklappe

Die Prallklappe schützt vor herausschleudernden Teilen.

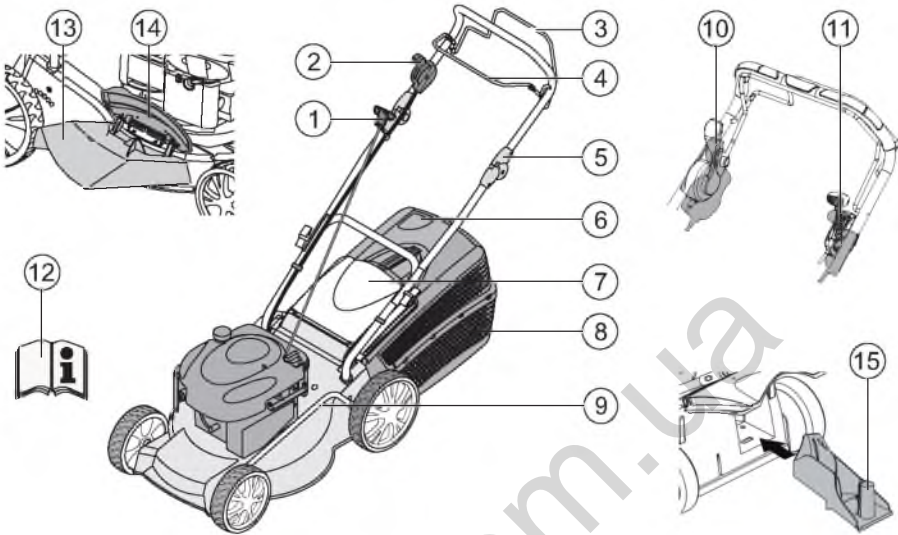



|   |                                |    |                          |
|---|--------------------------------|----|--------------------------|
| 1 | Starterseil                    | 9  | Schnitthöhenverstellung* |
| 2 | Start, Stop*                   | 10 | Messerkupplung*          |
| 3 | Radantrieb*                    | 11 | Variogetriebe*           |
| 4 | Sicherheitsbügel               | 12 | Betriebsanleitung        |
| 5 | Ergonomische Höhenverstellung* | 13 | Auswurfeinsatz*          |
| 6 | Füllstandsanzeige*             | 14 | Verschlussklappe*        |
| 7 | Prallklappe*                   | 15 | Mulchkit*                |
| 8 | Grasfangbox*                   |    | * je nach Ausführung     |

### Symbole am Gerät

|  |  |  |  |
|--|--|--|--|
|  | Achtung!<br>Besondere Vorsicht bei der Handhabung. |  | Vor Arbeiten am Schneidwerk<br>Zündkerzenstecker ziehen. |
|  | Vor Inbetriebnahme Gebrauchsanleitung lesen!       |  | Motorbremse lösen.                                       |
|  | Dritte aus dem Gefahrenbereich fernhalten!         |  | Radantrieb einschalten.                                  |
|  | Hände und Füße vom Schneidwerk fernhalten!         |  | Gasfernbedienung Start / Stop.                           |
|  | Abstand zum Gefahrenbereich halten.                |  |  |

## Zusatzsymbole bei Geräten mit Elektrostart

|  |  |
|--|--|
|  | Achtung! Gefahr durch Stromschlag.   |
|  | Anschlussleitung von Schneidmessern fernhalten.                                |
|  | Gerät vor Wartungsarbeiten oder bei beschädigtem Kabel immer vom Netz trennen. |

## Sicherheitshinweise

 **Achtung!**

Gerät nur in technisch einwandfreiem Zustand benutzen!

 **Achtung - Verletzungsgefahr!**

Sicherheits- und Schutzeinrichtungen dürfen nicht außer Kraft gesetzt werden!

 **Achtung - Brandgefahr!**

Betankte Maschine nicht in Gebäuden aufbewahren, in denen Benzindämpfe mit offenem Feuer oder Funken in Berührung kommen könnten!

Bereich um Motor, Auspuff, Batteriekasten, Kraftstofftank frei von Mähgut, Benzin, Öl halten.

- Dritte aus dem Gefahrenbereich fernhalten
- Der Maschinenführer oder der Benutzer ist für Unfälle mit anderen Personen und deren Eigentum verantwortlich
- Kinder oder andere Personen, die die Betriebsanleitung nicht kennen, dürfen das Gerät nicht benutzen.
- Örtliche Bestimmungen zum Mindestalter der Bedienungsperson beachten
- Gerät nicht unter Einfluss von Alkohol, Drogen oder Medikamenten bedienen
- Zweckmäßige Arbeitskleidung tragen
  - Lange Hose
  - Festes und rutschesicheres Schuhwerk
  - Gehörschutz
- Beim Arbeiten an Hängen
  - immer auf sicheren Stand achten
  - immer quer zum Hang mähen, niemals auf- oder abwärts

- nicht an Hängen mit einer Steigung von mehr als 20° mähen
- Besondere Vorsicht beim Wenden
- Nur bei ausreichendem Tageslicht oder künstlicher Beleuchtung arbeiten
- Körper, Gliedmaßen und Kleidung vom Schneidwerk fernhalten
- Landesspezifische Bestimmungen für die Betriebszeit beachten
- Betriebsreifes Gerät nicht unbeaufsichtigt lassen
- Nur mit scharfem Schneidmesser mähen
- Gerät nie mit beschädigten Schutzeinrichtungen / Schutzgittern betreiben
- Gerät nie ohne vollständig eingebaute Schutzeinrichtungen betreiben (z. B.: Prallklappe, Grasfangeinrichtungen)
- Gerät vor jedem Gebrauch auf Beschädigungen prüfen, vor erneutem Gebrauch beschädigte Teile ersetzen lassen
- Motor abstellen, Stillstand des Gerätes abwarten und Zündkerzenstecker abziehen
  - Beim Verlassen des Gerätes
  - nach dem Auftreten von Störungen
  - vor dem Lösen von Blockierungen
  - vor dem Beseitigen von Verstopfungen
  - nach dem Kontakt mit Fremdkörpern
  - Störungen und ungewöhnliche Vibrationen am Gerät auftreten

 Suchen sie nach Beschädigungen am Rasenmäher und führen Sie die erforderlichen Reparaturen durch, bevor Sie erneut starten und mit dem Rasenmäher arbeiten.

- Zündkerzenstecker aufstecken und Motor starten
  - nach Störungsbeseitigung (siehe Störungstabelle) und Prüfung des Gerätes
  - nach dem Reinigen des Gerätes
- Das zu mähende Terrain vollständig und sorgfältig prüfen, alle Fremdkörper entfernen
- Besondere Aufmerksamkeit beim Umkehren des Rasenmähers oder wenn Sie den Rasenmäher zu sich heranziehen
- Nicht über Hindernisse mähen

(z. B. Zweige, Baumwurzeln)

- Schnittgut nur bei stehendem Motor entfernen
- Motor / Schneidmesser abschalten, wenn eine andere als die zu mähende Fläche überquert wird
- Gerät niemals mit laufendem Motor heben oder tragen
- Beim Einfüllen von Benzin oder Motoröl nicht Essen oder Trinken
- Benzindämpfe nicht einatmen
- Führen Sie das Gerät im Schrittempo
- Vor Gebrauch auf festen Sitz der Muttern, Schrauben und Bolzen achten

## Montage

Beiliegende Montageanleitung beachten.



### Achtung!

Das Gerät darf erst nach vollständiger Montage betrieben werden.

## Tanken

Vor der Inbetriebnahme müssen Sie den Rasenmäher auftanken.



### Warnung - Brandgefahr!

Benzin und Öl sind hochgradig entflammbar!



Immer die mitgelieferte Bedienungsanleitung des Motorenherstellers beachten.

## Betriebsmittel

|                  | Benzin                                | Motoröl                               |
|------------------|---------------------------------------|---------------------------------------|
| <b>Sorte</b>     | Normalbenzin / bleifrei               | siehe Hinweise des Motorenherstellers |
| <b>Füllmenge</b> | siehe Hinweise des Motorenherstellers | ca. 0,6 l                             |

## Sicherheit



### Warnung!

Motor nie in geschlossenen Räumen laufen lassen. Vergiftungsgefahr!

- Benzin und Öl nur in dafür vorgesehene Behälter aufbewahren
- Benzin und Öl nur bei kaltem Motor im Freien einfüllen oder entleeren
- Nicht bei laufendem Motor Benzin oder Öl einfüllen
- Tank nicht überfüllen (Benzin dehnt sich aus)
- Beim Tanken nicht rauchen
- Den Tankverschluss bei laufendem oder heißem Motor nicht öffnen
- Beschädigten Tank oder Tankverschluss austauschen
- Tankdeckel immer fest schließen
- Wenn Benzin ausgelaufen ist:
  - Motor nicht starten
  - Zündversuche vermeiden
  - Gerät reinigen
- Wenn Motoröl ausgelaufen ist:
  - Motor nicht starten
  - Ausgelaufenes Motoröl mit Ölbindemittel oder Lappen aufsaugen und sachgemäß entsorgen
  - Gerät reinigen
- Altöl nicht:
  - in den Abfall geben
  - in die Kanalisation, den Abfluss oder auf die Erde schütten

Wir empfehlen, Altöl in einem geschlossenen Behälter beim Recycling-Center oder einer Kundendienststelle abzugeben.

## Benzin einfüllen

1. Tankdeckel abschrauben, an sauberer Stelle lagern.
2. Benzin mit einem Trichter einfüllen.
3. Tankeneinfüllöffnung fest verschließen und reinigen.

## Motoröl einfüllen

1. Öleinfülldeckel abschrauben, Verschluß an sauberer Stelle lagern.
2. Öl mit einem Trichter einfüllen.
3. Öleinfüllöffnung fest verschließen und reinigen.

## Inbetriebnahme

### **Achtung!**

Mit losem, beschädigtem oder abgenutztem Schneidwerk oder Befestigungsteilen darf das Gerät nicht benutzt werden!

Führen Sie vor jeder Inbetriebnahme eine Sichtkontrolle durch.

 Das Kamerasymbol auf den folgenden Seiten verweist auf die Abbildungen, Seite 4–7.





## Schnitthöhe einstellen

### **Achtung - Verletzungsgefahr!**

Schnitthöhe nur bei abgeschaltetem Motor und stillstehendem Schneidmesser verstellen.

-  • Immer alle Räder auf die gleiche Schnitthöhe einstellen.
- Schnitthöhenverstellung ist modellabhängig.

## Zentralverstellung 1)

1. Knopf der Zentralhöhenverstellung gedrückt halten  1/1).
  - Für kürzeren Rasen den Handgriff der Zentralhöhenverstellung nach unten drücken  1/2)
  - Für längeren Rasen den Handgriff der Zentralhöhenverstellung nach oben ziehen  1/2)
  - Die Stufe der Zentralhöhenverstellung wird angezeigt  1/3)
2. Knopf in der gewünschten Schnitthöhe loslassen.

## Achsverstellung oder Zentralverstellung 2, 3)

1. Hebel zum Entriegeln zur Seite drücken und halten.
2. Hebel nach links oder rechts in die gewünschte Schnitthöhe schieben.
3. Hebel einrasten lassen.
4. Auf gleiche Rastposition bei allen Rädern achten.

## Einzelrad-Schnellverstellung oder Achsverstellung 4)

1. Hebel zum Entriegeln zur Seite drücken und halten.
2. Hebel nach links oder rechts in die gewünschte Schnitthöhe schieben.
3. Hebel einrasten lassen.
4. Auf gleiche Rastposition bei allen Rädern achten.

## Einzelradverstellung 5)

1. Radschraube lösen.
2. Radschraube in die Lochung für die gewünschte Schnitthöhe einstecken.
3. Radschraube festziehen.
4. Auf gleiche Lochposition bei allen Rädern achten.

## Zentralachsverstellung 6)

1. Beide Daumen auf die Enden der Achse legen.
2. Finger unter das Mähergehäuse legen.
3. Achse mit beiden Daumen aus der bisherigen Kerbe für die Schnitthöhe ziehen.
4. Achse mit beiden Daumen vor die gewünschte Kerbe für die Schnitthöhe ziehen und einrasten lassen.
5. Auf gleiche Rastposition bei allen Rädern achten.

## Mähen mit Grasfangbox



### Achtung - Verletzungsgefahr!

Grasfangbox nur bei ausgeschaltetem Motor und stillstehendem Schneidmesser abnehmen oder anbringen.

1. Prallklappe anheben und Grasfangbox in die Halter einhängen (☞ 8).

## Füllstandsanzeige

Die Füllstandsanzeige wird durch den Luftstrom beim Mähen nach oben gedrückt (☞ 7a).

Ist die Grasfangbox voll, liegt die Füllstandsanzeige an der Box an (☞ 7b). Die Grasfangbox muss geleert werden.

## Grasfangbox leeren

1. Prallklappe anheben.
2. Grasfangbox aushängen und nach hinten abnehmen (☞ 8).
3. Grasfangbox leeren.
4. Prallklappe anheben und Grasfangbox wieder in die Halter einhängen (☞ 8).

## Mähen ohne Grasfangbox



### Achtung!

Nur bei funktionsfähiger Drehfeder der Prallklappe ohne Grasfangbox mähen.

Die Prallklappe liegt durch Federkraft am Rasenmähergehäuse an. Der Grasschnitt wird so nach hinten unten ausgeworfen.

## Mulchen mit Mulchkit (Option)

Beim Mulchen wird das Schnittgut nicht aufgesammelt, sondern verbleibt auf dem Rasen. Der Mulch schützt den Boden vor dem Austrocknen und versorgt ihn mit Nährstoffen.

Die besten Ergebnisse werden durch regelmäßigen Rückschnitt um ca. 2 cm erreicht. Nur junges Gras mit weichem Blattgewebe verrottet schnell.

- Grashöhe vor dem Mulchen: Maximal 8 cm
- Grashöhe nach dem Mulchen: Mindestens 4 cm



Schrittgeschwindigkeit dem Mulchen anpassen, nicht zu schnell gehen.

## Mulchkit einsetzen



### Achtung - Verletzungsgefahr!

Mulchkit nur bei ausgeschaltetem Motor und stillstehendem Schneidmesser einsetzen oder entfernen.

1. Grasfangbox abnehmen (☞ 8).
2. Prallklappe anheben und Mulchkit in den Auswurfschacht einsetzen (☞ 9). Verriegelung muss einrasten.



Rastet das Mulchkit nicht ein, können Mulchkit und Schneidmesser beschädigt werden.

## Mulchkit entfernen

1. Prallklappe anheben.
2. Verriegelung am Mulchkit lösen (☞ 10/1).
3. Mulchkit herausziehen (☞ 10/2).





## Mähen mit Seitenauswurf (Option)



### Achtung - Verletzungsgefahr!

Seitenauswurf nur bei ausgeschaltetem Motor und stillstehendem Schneidmesser abnehmen oder anbringen.

### Seitenauswurf einsetzen

1. Grasfangbox entfernen und Mulchkit einsetzen.
2. Abdeckung für Seitenauswurf aufklappen und festhalten ( 11/1).
3. Seitenauswurfkanal einsetzen ( 11/2).
4. Abdeckung langsam schließen.  
Die Abdeckung sichert den Seitenauswurfkanal vor dem Herausfallen.

### Seitenauswurf entfernen

1. Abdeckung für Seitenauswurf aufklappen und festhalten ( 11/1).
2. Seitenauswurf entfernen und Abdeckung schließen ( 11/2).

## Griffhöhe einstellen (Option)

### Knopfverstellung

1. Beide Knöpfe am Oberholm gedrückt halten und gewünschte Position einstellen ( 12/1).
2. Knöpfe loslassen, damit Oberholm einrastet.

### Klemmverstellung

1. Holm festhalten und beide Klemmungen lösen ( 12/2).
2. Holm in gewünschte Position bringen
3. Klemmungen schließen.

## Motor starten

### Achtung - Vergiftungsgefahr!

Motor nie in geschlossenen Räumen laufen lassen.

### Achtung - Verletzungsgefahr!







Gerät bei Startvorgang nicht kippen.



- Motor nur bei montiertem Messer starten (Messer dient als Schwungmasse)
- Beim Starten des betriebswarmen Motors Choke oder Primerknopf NICHT benutzen
- Reglereinstellungen am Motor nicht verändern

- Gerät nicht starten, wenn der Auswurfkanal nicht durch eines der folgenden Teile abgedeckt ist:
  - Grasfangbox
  - Prallklappe
  - Mulchkit
- Betätigen Sie den Anlass-Schalter mit besonderer Aufmerksamkeit, entsprechend den Herstelleranweisungen
- Achten Sie auf ausreichendem Abstand der Füße zum Schneidwerkzeug
- Gerät in niedrigem Gras starten

### Positionszeichen am Gerät:

|                             |         |  |  |
|-----------------------------|---------|--|--|
| Choke*                      |         |  |  |
| Ein                         | Aus     |  |    |
| Gasfernbedienung*           | Start   | Stop   |  |
| Gasfernbedienung mit Choke* |         |  |  |
| Variogetriebe*              | Schnell | Langsam  |  |
| Messerkupplung*             | Ein     | Aus  |   |

\* je nach Ausführung

## Manuelles Starten

### ohne Gasfernbedienung, mit Choke

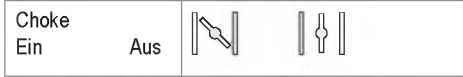

1. Choke auf Position 1 stellen (☞ 13/1).
2. Sicherheitsbügel zum Oberholm herziehen und festhalten (☞ 17) – Sicherheitsbügel rastet nicht ein.
3. Starterseil zügig herausziehen und danach langsam wieder aufrollen lassen (☞ 18).
4. Nach dem Aufwärmen des Motors (ca. 15–20 Sekunden) den Choke auf Position 2 stellen (☞ 13/2).

**i** Der Motor hat eine Festgaseinstellung.  
Eine Drehzahlregulierung ist nicht möglich.

### ohne Gasfernbedienung, mit Primer (☞ 16)

1. Primerknopf 3x drücken, im Zeitabstand von ca. 2 Sekunden (☞ 16). Bei Temperaturen unter 10 °C den Primerknopf 5x drücken.
2. Sicherheitsbügel zum Oberholm herziehen und festhalten (☞ 17) – Sicherheitsbügel rastet nicht ein.
3. Starterseil zügig herausziehen und danach langsam wieder aufrollen lassen (☞ 18).

**i** Der Motor hat eine Festgaseinstellung.  
Eine Drehzahlregulierung ist nicht möglich.



### ohne Gasfernbedienung, ohne Primer/Choke

4. Sicherheitsbügel zum Oberholm herziehen und festhalten (☞ 17) – Sicherheitsbügel rastet nicht ein.
5. Starterseil zügig herausziehen und danach langsam wieder aufrollen lassen (☞ 18).

**i** Der Motor hat eine Festgaseinstellung.  
Eine Drehzahlregulierung ist nicht möglich.



### mit Gasfernbedienung, mit Choke



1. Gashebel auf Position  stellen (☞ 14/1).
2. Sicherheitsbügel zum Oberholm herziehen und festhalten (☞ 17) – Sicherheitsbügel rastet nicht ein.
3. Starterseil zügig herausziehen und danach langsam wieder aufrollen lassen (☞ 18).
4. Nach dem Aufwärmen des Motors (ca. 15–20 Sekunden) Gashebel auf eine Position zwischen  und  stellen (☞ 14/2).



### mit Gasfernbedienung, ohne Primer/Choke



5. Gashebel auf Position  stellen (☞ 20/1).
6. Sicherheitsbügel zum Oberholm herziehen und festhalten (☞ 17) – Sicherheitsbügel rastet nicht ein.
7. Starterseil zügig herausziehen und danach langsam wieder aufrollen lassen (☞ 18).
8. Nach dem Aufwärmen des Motors (ca. 15–20 Sekunden) Gashebel auf eine Position zwischen  und  stellen (☞ 20).



## mit Gasfernbedienung, mit Primer (☞ 16)

|                  |      |   |   |
|------------------|------|---|---|
| Gasfernbedienung |      |   |   |
| Start            | Stop |  |  |



1. Gashebel auf Position  stellen (☞ 20/1).
2. Primerknopf 3x drücken, im Zeitabstand von ca. 2 Sekunden (☞ 16). Bei Temperaturen unter 10 °C den Primerknopf 5x drücken.
3. Sicherheitsbügel zum Oberholm herziehen und festhalten (☞ 17) - Sicherheitsbügel rastet nicht ein.
4. Starterseil zügig herausziehen und danach langsam wieder aufrollen lassen (☞ 18).
5. Sobald der Motor läuft, Gashebel für die gewünschte Motordrehzahl in eine Position zwischen  und  stellen (☞ 20).

## Elektrisches Starten (Option)

### Elektro-Start mit Primer (☞ 16)

1. Gashebel auf Position „START“ stellen (☞ 15/1).
2. Primerknopf 3x drücken, im Zeitabstand von ca. 2 Sekunden (☞ 16). Bei Temperaturen unter 10 °C den Primerknopf 5x drücken.
3. Sicherheitsbügel zum Oberholm herziehen und festhalten (☞ 17) – Sicherheitsbügel rastet nicht ein.
4. Zündschlüssel im Zündschloss ganz nach rechts drehen (☞ 19).
5. Sobald der Motor läuft, Zündschlüssel loslassen (springt auf Position „0“ zurück).
6. Gashebel entsprechend der gewünschten Motordrehzahl in eine Position zwischen  und  stellen (☞ 15/2).

### Elektro-Start ohne Primer/Choke (☞ 15)

1. Gashebel auf Position „START“ stellen (☞ 15/1).
2. Sicherheitsbügel zum Oberholm herziehen und festhalten (☞ 17) – Sicherheitsbügel rastet nicht ein.
3. Zündschlüssel im Zündschloss ganz nach rechts drehen (☞ 19).
4. Sobald der Motor läuft, Zündschlüssel loslassen (springt auf Position „0“ zurück).
5. Gashebel entsprechend der gewünschten Motordrehzahl in eine Position zwischen  und  stellen (☞ 15/2).

## Messerkupplung (Option)

|                |     |   |
|----------------|-----|---|
| Messerkupplung |     |   |
| Ein            | Aus |   |

Mit der Messerkupplung kann das Schneidmesser ein- und ausgekuppelt werden, während der Motor weiterläuft.

### Schneidmesser einkuppeln

1. Sicherheitsbügel zum Oberholm ziehen und festhalten (☞ 17) - Sicherheitsbügel rastet nicht ein.
2. Kupplungshebel vom Körper wegschieben (☞ 21/1) - Schneidmesser wird eingekuppelt.

### Schneidmesser auskuppeln.

3. Sicherheitsbügel loslassen (☞ 25).  
- Schneidmesser wird ausgekuppelt.  
- Kupplungshebel geht in Ruhestellung (☞ 21/2).

## Motor ausschalten

### Gerät ohne Messerkupplung

1. Gashebel auf Position  stellen (☞ 20/2)
2. Sicherheitsbügel loslassen (☞ 25).  
- Motor schaltet aus.



#### Achtung schwere Schnittverletzung!

Motor kann nachlaufen. Nach Ausschalten vergewissern, dass Motor steht.

### Gerät mit Messerkupplung

Messerkupplung

Ein Aus



1. Sicherheitsbügel loslassen (☞ 25).
2. Gashebel auf Position  stellen (☞ 20/2).  
- Motor schaltet aus.



#### Achtung schwere Schnittverletzung!

Motor kann nachlaufen. Nach Ausschalten vergewissern, dass Motor steht.

## Radantrieb (Option) (☞ 22)



#### Achtung!

Getriebe nur bei laufendem Motor zuschalten.

### Radantrieb einschalten

1. Getriebebeschaltbügel gegen den Oberholm drücken und festhalten (☞ 22) – Getriebebeschaltbügel rastet nicht ein.  
- Radantrieb wird eingeschaltet.

### Radantrieb ausschalten

1. Getriebebeschaltbügel loslassen (☞ 24).  
- Radantrieb wird ausgeschaltet.

## Variogetriebe (Speed Control) (Option)

Variogetriebe  
Schnell Langsam



Mit dem Variogetriebe kann die Fahrtgeschwindigkeit des Rasenmähers stufenlos verändert werden.



#### Achtung!

Hebel nur bei laufendem Motor betätigen.

Schalten ohne Motorantrieb kann den Antriebsmechanismus beschädigen.

- Für höhere Geschwindigkeit den Hebel (☞ 23) in Richtung (☞ 23/2) ziehen
- Für niedrigere Geschwindigkeit den Hebel (☞ 23) in Richtung (☞ 23/1) ziehen



Fahrtgeschwindigkeit immer dem aktuellen Boden- und Rasenzustand anpassen.

## Wartung und Pflege

### Achtung - Verletzungsgefahr!

- Vor allen Wartungs- und Pflegearbeiten immer Motor abschalten und den Zündkerzenstecker ziehen.
- Motor kann nachlaufen. Nach Ausschalten verwarnen, dass Motor steht.
- Bei Wartungs- und Pflegearbeiten am Schneidmesser immer Arbeitshandschuhe tragen!

- Grasfangeinrichtung regelmäßig auf Funktion und Verschleiß prüfen.
- Das Gerät nach jedem Gebrauch reinigen
- Gerät nicht mit Wasser abspritzen  
Eindringendes Wasser kann zu Störungen führen (Zündanlage, Vergaser)
- Schneidmesser regelmäßig auf Beschädigungen kontrollieren
- Defekte Schalldämpfer immer ersetzen

## Mäher neigen

Je nach Motorenhersteller muss:

- der Vergaser / Luftfilter nach oben zeigen (☞ 26)
- die Zündkerze nach oben zeigen (☞ 27)

 Bedienungsanleitung des Motorenherstellers beachten!

## Schneidmesser nachschleifen / auswechseln

- Stumpfe oder beschädigte Schneidmesser nur bei einer Servicestelle oder einem autorisierten Fachbetrieb schärfen / erneuern lassen
- Nachgeschliffene Schneidmesser müssen ausgewuchtet sein

### Achtung!

Nicht ausgewuchtete Messer führen zu starken Vibrationen und beschädigen den Mäher.

## Starterbatterie laden (Option)

Die Starterbatterie ist wartungsfrei und wird im Normalfall vom Mäher geladen. In Sonderfällen muss die Batterie durch den Benutzer geladen werden:

- Vor der ersten Inbetriebnahme des Mähers
- Bei Entladung, vor der Winterpause oder bei längeren Standzeiten (> 6 Monate)

Ladevorgang:

1. Ladegerät aus dem Batteriekasten nehmen.
2. Batteriekabel vom Motorkabel trennen (☞ 28).
3. Batteriekabel mit Ladegerätekabel verbinden (☞ 29).
4. Ladegerät an Stromnetz anschließen.  
Die Spannung des Stromnetzes muss mit der Betriebsspannung des Ladegeräts übereinstimmen.

Die Ladezeit beträgt ca. 36 Stunden.  
Nur das mitgelieferte Original-Ladegerät verwenden.

### Achtung!

- Starterbatterie nur in trockenen, gut gelüfteten Räumen laden.
- Rasenmäher während des Ladevorgangs nicht in Betrieb nehmen.



## Motorpflege

### Motoröl wechseln

1. Zum Auffangen des Öls einen geeigneten Behälter bereitstellen.
2. Öl über die Öleinfüllöffnung vollständig ablaufen lassen oder absaugen.

 Gebrauchtes Motoröl umweltfreundlich entsorgen!

Wir empfehlen, Altöl in einem geschlossenen Behälter beim Recycling-Center oder einer Kundendienststelle abzugeben.

#### Altöl nicht

- in den Abfall geben
- in Kanalisation oder Abfluss schütten
- auf die Erde schütten

### Luftfilter wechseln

- Hinweise des Motorenherstellers beachten.

### Zündkerze wechseln

- Hinweise des Motorenherstellers beachten.

## Radantrieb (Option)

### Bowdenzug einstellen

Lässt sich bei laufendem Motor der Radantrieb nicht mehr ein- oder ausschalten, muss der entsprechende Bowdenzug nachgestellt werden.



#### Achtung!

Bowdenzug nur bei ausgeschaltetem Motor verstellen.

1. Drehen Sie das Verstellteil am Bowdenzug in Pfeilrichtung ( 30).
2. Zum Prüfen der Einstellung den Motor starten und den Radantrieb einschalten.
3. Funktioniert der Radantrieb immer noch nicht, muss der Rasenmäher zu einer Servicestelle oder einem autorisierten Fachbetrieb gebracht werden.

## Antriebsritzel ölen

- Antriebsritzel auf Getriebewelle von Zeit zu Zeit mit Sprühöl einölen



Das Getriebe des Radantriebs ist wartungsfrei.

## Lagerung



#### Achtung - Explosionsgefahr!

Gerät nicht bei offenen Flammen oder Hitzequellen lagern.

- Motor auskühlen lassen
- Zum platzsparenden Aufbewahren den Oberholm abklappen ( 31, 32)
- Gerät trocken und unzugänglich für Kinder und unbefugte Personen lagern
- Starterbatterie frostfrei lagern
- Starterbatterie von Zeit zu Zeit nachladen
- Benzintank entleeren
- Zündkerzenstecker ziehen

## Reparatur

Reparaturarbeiten dürfen nur Servicestellen und autorisierte Fachbetriebe durchführen.

## Entsorgung



**Ausgediente Geräte, Batterien oder Akkus nicht über den Hausmüll entsorgen!**

Verpackung, Gerät und Zubehör sind aus recyclingfähigen Materialien hergestellt und entsprechend zu entsorgen.

## Hilfe bei Störungen

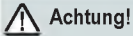

### Achtung!

Messer und Motorwelle dürfen nicht ausgerichtet werden.

| Störung   | Lösung  |
|---|---|
| Motor springt nicht an                          | <ul style="list-style-type: none"> <li>▪ Benzin einfüllen</li> <li>▪ Gashebel auf „Start“ stellen</li> <li>▪ Choke einschalten</li> <li>▪ Motorschalterbügel zum Oberholm drücken</li> <li>▪ Zündkerzen prüfen, eventuell erneuern</li> <li>▪ Luftfilter reinigen</li> <li>▪ Mähmesser frei drehen</li> <li>▪ Starterbatterie nachladen</li> <li>▪ Auf gemahter Fläche starten</li> </ul> |
| Motorleistung lässt nach                        | <ul style="list-style-type: none"> <li>▪ Schnitthöhe korrigieren</li> <li>▪ Mähmesser nachschleifen / erneuern</li> <li>▪ Auswurfkanal/Gehäuse reinigen</li> <li>▪ Luftfilter reinigen</li> <li>▪ Arbeitsgeschwindigkeit verringern</li> </ul>  |
| Unsauberer Schnitt                              | <ul style="list-style-type: none"> <li>▪ Mähmesser nachschleifen / erneuern</li> <li>▪ Schnitthöhe korrigieren</li> </ul>   |
| Grasfangbox füllt nicht ausreichend             | <ul style="list-style-type: none"> <li>▪ Schnitthöhe korrigieren</li> <li>▪ Rasen abtrocknen lassen</li> <li>▪ Mähmesser nachschleifen / erneuern</li> <li>▪ Gitter der Grasfangbox säubern</li> <li>▪ Auswurfkanal/Gehäuse reinigen</li> </ul>   |
| Radantrieb funktioniert nicht                   | <ul style="list-style-type: none"> <li>▪ Bowdenzug nachstellen</li> <li>▪ Keilriemen defekt</li> <li>▪ Kundendienst-Werkstatt aufsuchen</li> <li>▪ Schmutz in Radantrieb, Zahnriemen und Getriebe entfernen</li> <li>▪ Freiläufe (Antriebsritzel auf Getriebewelle) mit Sprühöl ölen</li> </ul>   |
| Räder drehen bei eingeschaltetem Getriebe nicht | <ul style="list-style-type: none"> <li>▪ Radschrauben nachziehen</li> <li>▪ Radnabe defekt</li> <li>▪ Keilriemen defekt</li> <li>▪ Kundendienst-Werkstatt aufsuchen</li> </ul>  |
| Gerät vibriert außergewöhnlich stark            | <ul style="list-style-type: none"> <li>▪ Mähmesser überprüfen</li> </ul>  |



Bei Störungen, die nicht in dieser Tabelle aufgeführt sind oder die Sie nicht selbst beheben können, wenden Sie sich bitte an unseren zuständigen Kundendienst

- Fachmännische Überprüfung ist immer erforderlich:
  - nach Auffahren auf ein Hindernis
  - bei plötzlichem Stillstand des Motors
  - bei Getriebeschaden
  - bei defektem Keilriemen
  - bei verbogenem Messer
  - bei verbogener Motorwelle

## EG-Konformitätserklärung

- siehe Montageanleitung

## Garantie

Etwaige Material- oder Herstellungsfehler am Gerät beseitigen wir während der gesetzlichen Verjährungsfrist für Mängelansprüche entsprechend unserer Wahl durch Reparatur oder Ersatzlieferung. Die Verjährungsfrist bestimmt sich jeweils nach dem Recht des Landes, in dem das Gerät gekauft wurde.

Unsere Garantiezusage gilt nur bei:

- Sachgemäßer Behandlung des Gerätes
- Beachtung der Bedienungsanleitung
- Verwendung von Original-Ersatzteilen

Die Garantie erlischt bei:

- Reparaturversuchen am Gerät
- Technischen Veränderungen am Gerät
- nicht bestimmungsgemäßer Verwendung (z. B. gewerblicher oder kommunaler Nutzung)

Von der Garantie ausgeschlossen sind:

- Lackschäden, die auf normale Abnutzung zurückzuführen sind
- Verschleißteile, die auf der Ersatzteilkarte mit Rahmen XXX XXX (X) gekennzeichnet sind
- Verbrennungsmotoren – Für diese gelten die separaten Garantiebestimmungen der jeweiligen Motorenhersteller

Im Garantiefall wenden Sie sich bitte mit dieser Garantieerklärung und dem Kaufbeleg an Ihren Händler oder die nächste autorisierte Kundendienststelle. Durch diese Garantiezusage bleiben die gesetzlichen Mängelansprüche des Käufers gegenüber dem Verkäufer unberührt.

## About this handbook

- Read through these operating instructions before starting up the machine. This is a prerequisite for safe and trouble-free working. Before use, familiarize yourself with the control elements and the correct use of the machine.
- You should save these instructions, and also pass them on to any subsequent users.
- Observe the safety and warning signs on the machine.

## Pictogram description



### Caution!

Strict following of these warning alerts can prevent injury to persons and/or materials.



Special information for better understanding and handling.



The camera symbol refers to illustrations

## Contents

|  |    |
|--|----|
| About this handbook .....              | 22 |
| Product description .....              | 22 |
| Safety and protection devices .....    | 22 |
| Safety instructions .....              | 24 |
| Assembly .....                         | 25 |
| Fuelling .....                         | 25 |
| Initial startup .....                  | 26 |
| Starting electrically (optional) ..... | 30 |
| Maintenance and care .....             | 32 |
| Storage .....                          | 33 |
| Repairs .....                          | 33 |
| Disposal .....                         | 33 |
| Faults and remedies .....              | 34 |
| Warranty .....                         | 35 |
| EC declaration of conformity .....     | 35 |

## Product description

This document describes various models of petrol lawnmowers. Some models are equipped with a grass catcher and/or are suitable for mulching.

Please identify your particular model in the product illustrations and descriptions of the various options.

## Proper use

This equipment is intended for mowing lawns on private property and should be used on dry grass only.

Use for any other purpose is considered improper use.

## Incorrect use

- This lawnmower is not suitable for use in public spaces, parks, sports grounds, farming or forestry
- Safety devices must not be removed or bypassed
- Do not use the equipment on damp grass, or if it is raining
- The equipment is intended for domestic use only

## Safety and protection devices



### Caution - Risk of injury!

Safety/protection devices should not be disabled!

## Safety brake handle

The lawnmower is equipped with a safety brake. Release the brake handle if there is an immediate danger.

Lawnmower without blade coupling:

- Mower blade is stopped
- Motor is stopped

Lawnmower with blade coupling:

- Mower blade is stopped
- Motor continues running

## Deflector plate

The deflector plate provides protection against any projectiles thrown up.

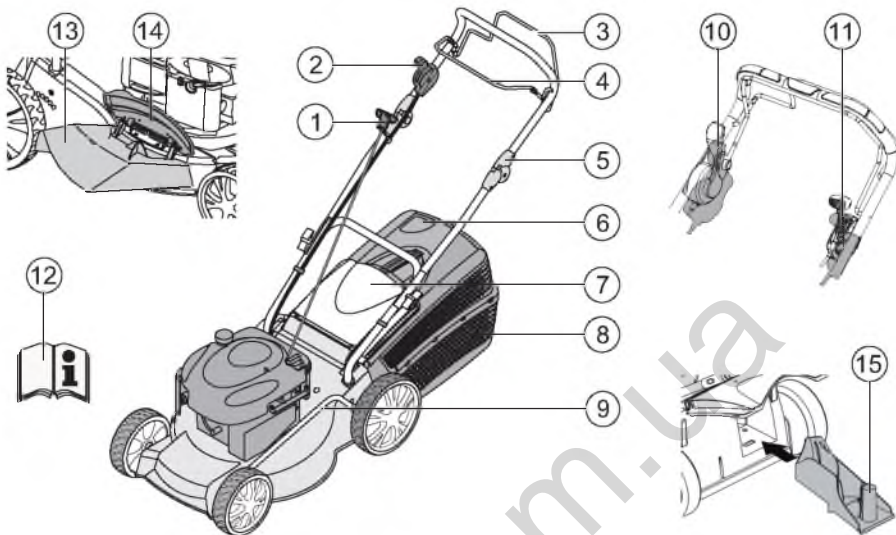



|   |                              |    |                            |
|---|------------------------------|----|----------------------------|
| 1 | Starter cable                | 9  | Cutting height adjustment* |
| 2 | Start, stop*                 | 10 | Blade coupling*            |
| 3 | Wheel drive*                 | 11 | Vario transmission*        |
| 4 | Safety brake handle          | 12 | Operating instructions     |
| 5 | Ergonomic height adjustment* | 13 | Outlet shaft insert*       |
| 6 | Fill level indicator*        | 14 | Cover flap*                |
| 7 | Deflector plate*             | 15 | Mulch kit*                 |
| 8 | Grass catcher*               |    | * depending on version     |

### Symbols on the device

|  |   |  |   |
|--|---|--|---|
|  | Caution!<br>Be particularly careful when handling.    |  | Remove the spark plug connector before working on the cutting gear. |
|  | Before initial startup read the instructions for use! |  | Release the motor brake.  |
|  | Keep other people out of the danger area!             |  | Switch on the wheel drive.  |
|  | Keep hands and feet away from the cutting gear!       |  | Remote throttle control Start / Stop.                               |
|  | Keep away from the danger area.                       |  |   |



### Additional symbols on lawnmowers with Electrostart

|  |  |
|--|--|
|  | Caution! Risk of electric shock.   |
|  | Keep the connection line away from the mower blades.   |
|  | If the cable is damaged, or when carrying out maintenance work, always disconnect the equipment from the mains supply. |

## Safety instructions



### Caution!

Use the equipment only if it is in correct operating condition!



### Caution - Risk of injury!

Safety/protection devices should not be disabled!



### Caution - risk of fire!

After fuelling, do not store the machine in buildings where the petrol fumes might come into contact with naked flames or sparks!

Keep the area around the motor, exhaust, battery case, and fuel tank clear of grass cuttings, petrol and oil.

- Keep other people out of the danger area
- The machine operator or user is responsible for any accidents affecting other people or their property
- Children, or any persons who have not read these operating instructions, should not be allowed to use this machine
- Follow the local regulations regarding the minimum age for operators of this type of machine
- Do not use the equipment if under the influence of alcohol, drugs or medication
- Wear appropriate work clothes
  - Long trousers
  - Hard, non-slip shoes
  - Hearing protection
- If working on slopes
  - always make sure you are positioned securely
  - always work across the slope, never upward or downward

- do not work on slopes where the gradient is greater than 20°

- Take particular care when turning

- Only use the lawnmower if there is sufficient daylight or artificial lighting
- Keep the body, limbs and clothing away from the cutting gear
- Follow the hours of use regulations applying in the country concerned
- Do not leave the equipment unattended when ready to operate
- Only use the lawnmower if the mower blade is sharp
- Do not operate the equipment if the safety devices / protective grilles are damaged
- Never operate the equipment if the safety devices are not fully assembled (e.g. deflector plate, grass catching devices)
- Before each use, check the equipment for damage; replace any damaged parts before using again
- Switch off the motor, wait for the equipment to come to a standstill, then pull out the spark plug connector
  - if leaving the equipment unattended
  - if a fault has occurred
  - before clearing blockages
  - before removing obstructions
  - if the lawnmower has run into foreign objects
  - if malfunctions or unusual vibrations occur on the machine



Check the lawnmower for damage, and carry out the necessary repairs before restarting or using the lawnmower again.

- Insert the spark plug connector and start the motor
  - after correcting the fault (see Faults table) and checking the equipment
  - after cleaning the equipment
- Carefully check the ground to be mowed, and remove any foreign objects
- Take particular care when turning the lawnmower around, or if pulling it towards you
- Do not mow over obstacles (such as branches, tree roots)

- Remove cuttings only when the motor has stopped
- Switch off the motor / mower blade when passing over areas other than those that have to be mowed
- Never lift or carry the equipment while the motor is running
- Do not eat or drink when topping up the petrol or motor oil
- Do not inhale the petrol fumes
- Move the machine at walking speed
- Before use, ensure that all nuts, screws and bolts are securely fastened.
- Store petrol and oil only in containers intended for this purpose
- Only add or drain oil in the open air, and when the motor has cooled down
- Do not add petrol or oil while the motor is running
- Do not overfill the tank (petrol expands)
- Do not smoke when refuelling
- Do not open the tank lock when the motor is running or when hot
- Replace the tank or tank lock if damaged
- Always close the tank cap firmly

## Assembly

Follow the accompanying assembly instructions.



### Caution!

The equipment can be used only after complete assembly.

## Fuelling

Fill the lawnmower with fuel before the initial startup.



### Warning - risk of fire!

Petrol and oil are highly inflammable!



Always observe the operating instructions supplied by the motor manufacturer.



Used oil should not be:

- disposed of with domestic rubbish
- poured into the sewage system, drains, or onto the ground

We recommend to collect the used oil in a closed container and to deliver it to a suitable recycling or service station.

## Operating fluids

|                         | Petrol   | Motor oil                                      |
|-------------------------|--|--|
| <b>Grade</b>            | Regular petrol / unleaded                      | Refer to the motor manufacturer's instructions |
| <b>Filling capacity</b> | Refer to the motor manufacturer's instructions | about 0.6 l                                    |

## Safety



### Warning!

Never leave a motor running in an enclosed space. Toxic hazard!

## Adding petrol

1. Unscrew the tank cap, and keep in a clean place.
2. Pour in petrol using a funnel.
3. Firmly replace the cap on the filler opening and clean it.

## Adding motor oil

1. Unscrew the filler cap, and keep in a clean place.
2. Pour in oil using a funnel.
3. Firmly replace the cap on the filler opening and clean it.

## Initial startup

### Caution!

The equipment should not be used if the cutting gear and/or fastenings are loose, damaged or worn.

Carry out a visual inspection before each start-up.

 The camera symbol on the following page refers to the illustrations on Page 4–7.





## Adjusting the cutting height

### Caution - Risk of injury!

Adjust the cutting height only with the motor switched off and when the mower blade has come to a standstill.

-  Always set all the wheels to the same cutting height.
- Cutting height adjustment depends on the particular model.

### Central adjustment 1

1. Press and hold the central height adjustment knob  1/1).
  - For shorter grass, press the central adjustment handle downward  1/2)
  - For longer grass, pull the central adjustment handle upward  1/2)
  - The central height adjustment level is indicated  1/3)
2. Release the knob at the desired cutting height.

### Axle adjustment or central adjustment 2, 3

1. To release the lever, press to the side and hold.
2. Push the lever to the left or right to select the desired cutting height.
3. Let the lever click into position.
4. Check that all wheels are set to the same position.

### Quick adjustment of individual wheels or axle adjustment 4

1. To release the lever, press to the side and hold.
2. Push the lever to the left or right to select the desired cutting height.
3. Let the lever click into position.
4. Check that all wheels are set to the same position.

### Individual wheel adjustment 5

1. Loosen the wheel bolt.
2. Insert the wheel bolt in the hole corresponding to the desired cutting height.
3. Tighten the wheel bolt.
4. Check that all wheels are set to the same position.

### Central axle adjustment 6

1. Place a thumb at each end of the axle.
2. Place the fingers under the mower housing.
3. Using both thumbs, press the axle out of its present height setting notch.
4. Using both thumbs, push the axle to the desired height setting notch, then allow it to engage.
5. Check that all wheels are set to the same position.

## Mowing with the grass catcher



### Caution - Risk of injury!

Attach/detach the grass catcher only when the motor is switched off and the mower blade has come to a standstill.

1. Lift the deflector plate and insert the grass catcher in the holders (🔗 8).

## Fill level indicator

The fill level indicator is pushed upward by the air flow when mowing (🔗 7a).

If the grass catcher is full, the indicator points to the box (🔗 7b). The grass catcher must be emptied.

## Emptying the grass catcher

1. Lift the deflector plate.
2. Unhook the grass catcher and pull backward to remove (🔗 8).
3. Empty the grass catcher.
4. Lift the deflector plate and insert the grass catcher in the holders (🔗 8).

## Mowing without the grass catcher



### Caution!

Only work without the grass catcher if the deflector plate torsion spring is working correctly.

The deflector plate is held to the mower housing by spring force. This causes the mowed grass to be thrown backward and downward.

## Mulching with the mulch kit (optional)

When mulching, the grass cuttings are not collected, but are left on the lawn. The grass mulch prevents the soil from drying out, and supplies it with nutrients.

The best results are obtained by cutting back regularly by about 2 cm. Only young grass with a soft leaf texture decomposes quickly.

- Grass height before mulching: 8 cm maximum
- Grass height after mulching: 4 cm minimum



Adapt your walking pace to the mulching process, do not walk too fast.

## Inserting the mulch kit



### Caution - Risk of injury!

Insert/remove the mulch kit only with the motor switched off and when the mower blade has come to a standstill.

1. Remove the grass catcher (🔗 8).
2. Lift the deflector plate and insert the mulch kit in the outlet shaft (🔗 9). It must lock into place.



If the mulch kit is not locked into position, both the mulch kit and the mower blade may be damaged.

## Removing the mulch kit



1. Lift the deflector plate.
2. Release the lock on the mulch kit (🔗 10/1).
3. Pull out the mulch kit (🔗 10/2).

## Mowing with the side outlet duct (optional)



### Caution - risk of injury!

Attach/detach the side outlet only when the motor is switched off and the mower blade has come to a standstill.

### Inserting the side outlet

1. Remove the grass catcher and insert the mulch kit.
2. Fold up the side outlet cover and hold it ( 11/1).
3. Insert the side outlet duct ( 11/2).
4. Slowly close the cover.  
The cover holds the side outlet duct and prevents it falling out.

### Removing the side outlet

1. Fold up the side outlet cover and hold it ( 11/1).
2. Remove the side outlet and close the cover ( 11/2).

## Setting the handle height (optional)

### Knob adjustment

1. Press and hold both knobs on the handlebar and select the desired position ( 12/1).
2. Release the knobs to lock the handlebar in position.

### Clamp adjustment

1. Hold the bar and loosen both clamps ( 12/2).
2. Move the bar to the desired position
3. Lock the clamps.

## Starting the motor

### Caution - risk of poisoning!

Never leave a motor running in an enclosed space.





### Caution - Risk of injury!

Do not tilt the lawnmower while starting.

-  Start the motor only when the blade is mounted (the blade acts as a flywheel mass)
- If starting the motor when hot do NOT use the choke or primer button
- Do not change the motor controller settings

- Do not start the equipment if the outlet shaft is not covered by one of the following parts:
  - Grass catcher
  - Deflector plate
  - Mulch kit
- Be particularly careful when operating the starter switch - follow the manufacturer's instructions
- Keep your feet at a safe distance from the cutting gear
- Start the lawnmower where the grass is shorter

### Position symbols on the equipment:

|   |  |
|---|--|
| Choke*<br>On                      Off                       |     |
| Remote throttle control*<br>Start                      Stop |   |
| Remote throttle control with choke*                         |  |
| Vario transmission*<br>Fast                      Slow       |  |
| Blade coupling*<br>On                      Off              |   |

\* depending on version

## Starting manually

### without remote throttle control, with choke



1. Set the choke at position 1 (🔑 13/1).
2. Pull in the safety brake handle on the handlebar and hold it (🔑 17) – the brake handle does not lock.
3. Pull out the starter cord sharply, then allow it to slowly rewind (🔑 18).
4. When the motor has warmed up (about 15–20 seconds), set the choke to position 2 (🔑 13/2).

**i** Motor speed (rpm value) is fixed.  
Motor speed cannot be adjusted.

### without remote throttle control, with primer (🔑 16)

1. Press the primer button 3 times at intervals of about 2 seconds (🔑 16). If the temperature is below 10 °C, press the primer button 5 times.
2. Pull in the safety brake handle on the handlebar and hold it (🔑 17) – the brake handle does not lock.
1. Pull out the starter cord sharply, then allow it to slowly rewind (🔑 18).

**i** Motor speed (rpm value) is fixed.  
Motor speed cannot be adjusted.

### without remote throttle control, without primer/ choke

2. Pull in the safety brake handle on the handlebar and hold it (🔑 17) – the brake handle does not lock.
3. Pull out the starter cord sharply, then allow it to slowly rewind (🔑 18).

**i** Motor speed (rpm value) is fixed.  
Motor speed cannot be adjusted.

### with remote throttle control, with choke







1. Set the throttle lever to position I (🔑 14/1).
2. Pull in the safety brake handle on the handlebar and hold it (🔑 17) – the brake handle does not lock.
3. Pull out the starter cord sharply, then allow it to slowly rewind (🔑 18).
4. When the motor has warmed up (about 15–20 seconds), set the throttle lever to a position between II and III (🔑 14/2).

### with remote throttle control, without primer/choke

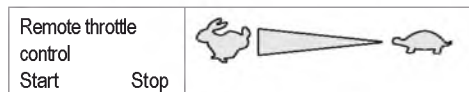



5. Set the throttle lever to position II (🔑 20/1).
6. Pull in the safety brake handle on the handlebar and hold it (🔑 17) – the brake handle does not lock.
7. Pull out the starter cord sharply, then allow it to slowly rewind (🔑 18).
8. When the motor has warmed up (about 15–20 seconds), set the throttle lever to a position between II and III (🔑 20).



**with remote throttle control, with primer (📖 16)**

1. Set the throttle lever to position  (📖 20/1).
2. Press the primer button 3 times at intervals of about 2 seconds (📖 16). If the temperature is below 10 °C, press the primer button 5 times.
3. Pull in the safety brake handle on the handlebar and hold it (📖 17) - the brake handle does not lock.
4. Pull out the starter cord sharply, then allow it to slowly rewind (📖 18).
5. As soon as the motor starts running, set the throttle lever for the desired motor rpm, at a position between  and  (📖 20).

**Starting electrically (optional)****Electrostart with primer (📖 16)**

1. Set the throttle lever to the "START" position (📖 15/1).
2. Press the primer button 3 times at intervals of about 2 seconds (📖 16). If the temperature is below 10 °C, press the primer button 5 times.
3. Pull in the safety brake handle on the handlebar and hold it (📖 17) – the brake handle does not lock.
4. Turn the ignition key fully to the right in the ignition lock (📖 19).
5. As soon as the motor starts running, release the ignition key (it returns automatically to position "0").
6. According to the desired motor speed, set the throttle lever to a position between  and  (📖 15/2).

**Electrostart without primer/choke (📖 15)**

1. Set the throttle lever to the "START" position (📖 15/1).
2. Pull in the safety brake handle on the handlebar and hold it (📖 17) – the brake handle does not lock.
3. Turn the ignition key fully to the right in the ignition lock (📖 19).
4. As soon as the motor starts running, release the ignition key (it returns automatically to position "0").
5. According to the desired motor speed, set the throttle lever to a position between  and  (📖 15/2).

**Blade coupling (optional)**

With the blade coupling, the mower blade can be engaged or disengaged while the motor is running.

**Engaging the blade coupling**

1. Pull in the safety brake handle on the handlebar and hold it (📖 17) - The brake handle does not lock.
2. Push the coupling lever away from you (📖 21/1) - The blade coupling is engaged.

**Disengaging the blade coupling.**

3. Release the safety brake handle (📖 25). - The blade coupling is disengaged. - The coupling lever moves to rest position (📖 21/2).



## Turn the motor off

### Lawnmower without blade coupling

1. Set the throttle lever to position  (☞ 20/2).
2. Release the safety brake handle (☞ 25).  
- The motor is switched off.



#### Caution - danger of serious cut injuries!

The motor may continue running. After switching off, make sure the motor has stopped turning.

### Lawnmower with blade coupling



1. Release the safety brake handle (☞ 25).
2. Set the throttle lever to position  (☞ 20/2).  
- The motor is switched off.



#### Caution - danger of serious cut injuries!

The motor may continue running. After switching off, make sure the motor has stopped turning.

## Wheel drive (optional) (☞ 22)



#### Caution!

Engage the transmission only when the motor is running.

### Switching on the wheel drive

1. Press the transmission control handle against the handlebar and hold it (☞ 22) – the transmission control handle does not lock.  
- The wheel drive is switched on.

### Switching off the wheel drive

1. Release the transmission control handle (☞ 24).  
- The wheel drive is switched off.

## Vario transmission (Speed Control) (optional)



The Vario transmission allows continuous variation of the ground speed of the lawnmower.



#### Caution!

Operate the lever only when the motor is running. Operating the lever without the motor drive may damage the drive mechanism.

- To increase the speed, pull the lever (☞ 23) towards (☞ 23/2)
- To lower the speed, pull the lever (☞ 23) towards (☞ 23/1)



Always adjust the ground speed to suit the current ground and lawn conditions.

## Maintenance and care



### Caution - Risk of injury!

- Before carrying out any care or maintenance work, always switch off the motor and pull out the spark plug connector.
- The motor may continue running. After switching off, make sure the motor has stopped turning.
- Always wear working gloves when carrying out maintenance or repair work.

- Check the grass catcher regularly for wear, and to ensure it is working correctly
- Clean the equipment after each use
- Do not wash the equipment by hosing or spraying with water  
Water infiltration can cause faults (in the ignition system, carburettor)
- Check the mower blade regularly for damage
- Always replace the muffler if faulty

## Tilting the lawnmower

Depending on the motor manufacturer:

- the carburettor / air filter must be facing upward ( 26)
- the spark plug must be facing upward ( 27)

 Follow the operating instructions of the motor manufacturer!



## Charging the starter battery (optional)

The starter battery is maintenance-free and is normally charged by the lawnmower.

In certain cases, however, the battery will need to be charged by the user:

- Before the initial start-up of the lawnmower
- If discharged, before the winter season, or if left unused for long periods (> 6 months)

Charging procedure:

1. Take the battery charger out of the battery box.
2. Disconnect the battery cable from the motor cable ( 28).
3. Connect the battery cable with the charger cable ( 29).
4. Connect the charger to the mains supply.  
The mains voltage must match the operating voltage of the charger.

The required charging time is about 36 hours.  
Use only the original battery charger supplied.

### Caution!

- Charge the starter battery only in dry, well-ventilated rooms.
- Do not start up the lawnmower while the battery is charging.

## Resharpener/replacing the mower blade

- Blunt or damaged blades should be resharpened / replaced only at a service point or by an authorised specialist
- Resharpened blades must be rebalanced

### Caution!

Blades that have not been rebalanced can cause serious vibrations, and may result in damage to the lawnmower.

## Care of the motor

### Changing the motor oil

1. Have a suitable container ready to collect the used oil.
2. Drain or suction off all the oil through the oil filler opening.



Dispose of used motor oil in a manner that is compatible with the environment!

We recommend to collect the used oil in a closed container and to deliver it to a suitable recycling or service station.

#### Used oil should not be

- disposed of with domestic rubbish
- poured into the sewage system or drains
- poured out onto the ground

### Changing the air filter

- Follow the instructions of the manufacturer of the motor.

### Changing the spark plug

- Follow the instructions of the manufacturer of the motor.

## Wheel drive (optional)

### Adjusting the Bowden cable

If the wheel drive can no longer be switched on or off while the motor- is running, the related Bowden cable needs to be adjusted.



#### Caution!

Adjust the Bowden cable only when the motor is switched off.

1. Turn the adjuster on the Bowden cable in the direction of the arrow (📖 30).
2. To test the cable setting, switch on the motor and switch on the wheel drive.
3. If the wheel drive is still not working, the lawnmower must be taken to a service point or an authorised specialist.

## Lubricating the drive pinion

- From time to time, lubricate the drive pinion on the transmission shaft



The wheel drive gearing is maintenance free.

## Storage



#### Caution - risk of explosion!

Do not store the equipment where there are naked flames or heat sources.

- Allow the motor to cool down
- To save storage space, fold the handlebar down (📖 31, 32)
- Store the equipment in an area which is kept dry, and which cannot be accessed by children or unauthorised persons
- Store the starter battery where it will be protected from frost
- Recharge the starter battery from time to time
- Drain the fuel tank
- Pull out the spark plug connector

## Repairs

Repairs should be carried out only by a service point or an authorised specialist.

## Disposal



**Do not dispose of old equipment, batteries or accumulators as household waste!**

Machine, packaging, and accessories were made with recyclable materials, and should be disposed of accordingly.

## Faults and remedies



### Caution!

The motor shaft and mower blade should not be aligned.

| Fault   | Solution  |
|---|---|
| The motor does not start                                | <ul style="list-style-type: none"> <li>▪ Add petrol</li> <li>▪ Set throttle lever to "Start"</li> <li>▪ Switch on the choke</li> <li>▪ Press the motor switch at the handlebar</li> <li>▪ Check the spark plugs and replace if necessary.</li> <li>▪ Clean the air filter.</li> <li>▪ Spin the mower blade</li> <li>▪ Recharge the starter battery</li> <li>▪ Start on a surface already mowed</li> </ul> |
| Motor power reduced                                     | <ul style="list-style-type: none"> <li>▪ Adjust the cutting height</li> <li>▪ Resharpen / replace the mower blade</li> <li>▪ Clean the outlet shaft/housing</li> <li>▪ Clean the air filter.</li> <li>▪ Reduce the working speed</li> </ul>   |
| Lawnmower cuts unevenly                                 | <ul style="list-style-type: none"> <li>▪ Resharpen/replace the mower blade</li> <li>▪ Adjust the cutting height</li> </ul>  |
| Grass catcher does not fill sufficiently                | <ul style="list-style-type: none"> <li>▪ Adjust the cutting height</li> <li>▪ Allow the lawn to dry</li> <li>▪ Resharpen/replace the mower blade</li> <li>▪ Clear the grille on the grass catcher</li> <li>▪ Clean the outlet shaft/housing</li> </ul>  |
| Wheel drive does not work                               | <ul style="list-style-type: none"> <li>▪ Adjust the Bowden cable</li> <li>▪ V-belt faulty</li> <li>▪ Contact the service-workshop</li> <li>▪ Clean any dirt away from the wheel drive, toothed belt and gearing</li> <li>▪ Lubricate the freewheels (drive pinion on drive shaft) with spray oil</li> </ul>   |
| Wheels do not turn when the transmission is switched on | <ul style="list-style-type: none"> <li>▪ Retighten the wheel bolts</li> <li>▪ Wheel hub faulty</li> <li>▪ V-belt faulty</li> <li>▪ Contact the service-workshop</li> </ul>  |
| Unusually strong vibrations in the lawnmower            | <ul style="list-style-type: none"> <li>▪ Check the mower blade</li> </ul>   |

 For faults not listed in this table, or which you cannot resolve by yourself, please contact our customer service.

- Always have the equipment checked out by a professional in the following cases:
  - after bumping against an obstacle
  - if the motor stops suddenly
  - if there is damage to the transmission
  - if the V-belt is faulty
  - if the blade is bent
  - if there is warping of the motor shaft

## EC declaration of conformity

- see assembly instructions

## Warranty

If any material or manufacturing defects are found during the statutory customer protection period, we will either repair or replace the equipment, whichever we consider the more appropriate. This statutory period may vary according to the legislation in force in the country where the equipment was purchased.

Our warranty is valid only if:

- The equipment has been used properly
- The operating instructions have been followed
- Genuine replacement parts have been used

The warranty is no longer valid if:

- The equipment has been tampered with
- Technical modifications have been made
- The equipment was not used for its intended purpose (for example, used for commercial or communal applications)

The following are not covered by warranty:

- Paint damage due to normal wear
- Wear parts identified by a border XXX XXX (X) on the spare parts list
- Combustion motors – these are covered by a separate warranty from the manufacturer concerned

To make a claim under warranty, please take this statement of warranty and proof of purchase to the nearest authorised customer service centre. This warranty does not affect the usual statutory rights of the customer relative to the seller.

## Over dit handboek

- Lees voor de ingebruikname eerst deze documentatie volledig door. Dit is een voorwaarde voor veilig werken en een storingsvrij gebruik. Maak u voor het gebruik vertrouwd met de bedieningselementen en de functies van de machine.
- U moet de veiligheidsinstructies en waarschuwingen die in dit document en op het apparaat vermeld staan opvolgen.
- Bewaar de bedieningshandleiding voor het gebruik en geef deze ook door aan toekomstige gebruikers.

## Legenda

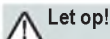

### Let op!

Nauwkeurig opvolgen van de waarschuwingeninstructies kan schade aan personen en zaken voorkomen.



Speciale instructies voor een beter begrip en een goed gebruik.



Het camerasymbool verwijst naar afbeeldingen.

## Inhoudsopgave

|   |    |
|---|----|
| Over dit handboek .....                                   | 36 |
| Productbeschrijving .....                                 | 36 |
| Veiligheidsinrichtingen en beschermende componenten ..... | 36 |
| Veiligheidsinstructies .....                              | 38 |
| Montage .....   | 39 |
| Tanken .....  | 39 |
| Ingebruikname .....                                       | 40 |
| Elektrische starten (optie) .....                         | 44 |
| Onderhoud en reiniging .....                              | 46 |
| Opslag .....  | 47 |
| Reparaties .....  | 47 |
| Afvoer .....  | 47 |
| Hulp bij storingen .....                                  | 48 |
| Garantie .....  | 49 |
| EG-conformiteitsverklaring .....                          | 49 |

## Productbeschrijving

In deze documentatie worden verschillende modellen benzinegrasmaaiers beschreven. Enkele modellen zijn uitgerust met een grasopvangbox en/of zijn bovendien geschikt voor mulchen.

Identificeer uw model aan de hand van de productfoto's en de beschrijving van de verschillende opties.

## Gebruik volgens bestemming

Dit apparaat is bestemd voor het maaien van gras in privégebruik en mag niet enkel op droog gazon worden ingezet.

Een ander of verdergaand gebruik geldt niet als gebruik volgens bestemming.

## Mogelijk verkeerd gebruik

- Deze grasmaaier is niet geschikt voor gebruik in openbare plantsoenen, parken en sportvelden of voor land- en bosbouw
- Veiligheidsinrichtingen mogen niet worden gedemonteerd of overbrugd
- Het apparaat niet gebruiken bij regen of op een nat gazon
- Het apparaat mag niet professioneel worden toegepast

## Veiligheidsinrichtingen en beschermende componenten



### Let op! - Gevaar voor letsel!

Veiligheidsinrichtingen en beschermende componenten mogen niet buiten werking worden gesteld!

## Veiligheidsbeugel

Het apparaat is uitgerust met een veiligheidsbeugel. Bij gevaar moet de veiligheidsbeugel worden losgelaten.

Apparaten zonder meskoppeling:

- mes wordt gestopt
- motor wordt gestopt

Apparaten met meskoppeling:

- mes wordt gestopt
- motor draait door

## Veiligheidsklep

De veiligheidsklep beschermt tegen het eruit vliegen van de onderdelen.

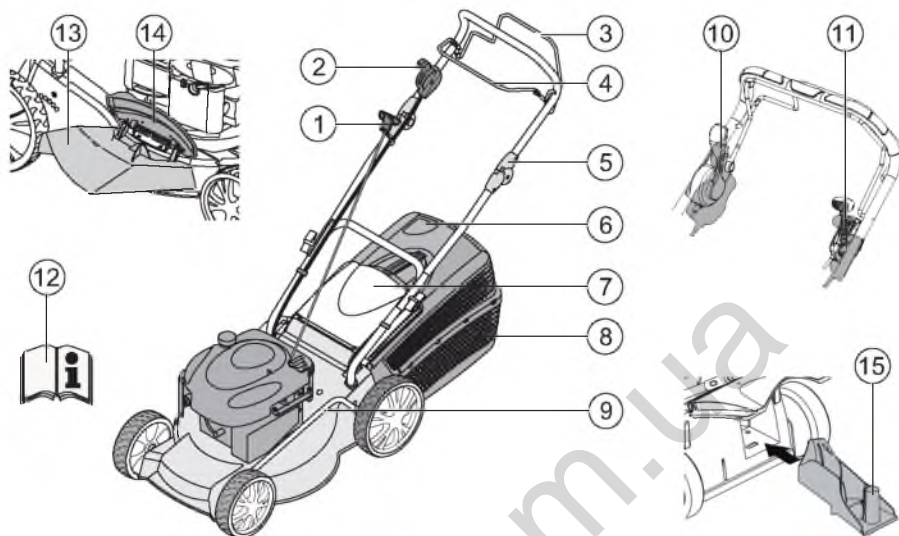



|   |                                 |    |                                 |
|---|---------------------------------|----|---------------------------------|
| 1 | Startkabel                      | 9  | Snijhoogteverstelling*          |
| 2 | Start, stop*                    | 10 | Meskoppeling*                   |
| 3 | Wiel aandrijving*               | 11 | Vario aandrijving*              |
| 4 | Veiligheidsbeugel               | 12 | Gebruikshandleiding             |
| 5 | Ergonomische hoogteverstelling* | 13 | Uitwerpinzet*                   |
| 6 | Vulstandindicatie*              | 14 | Sluitklep*                      |
| 7 | Veiligheidsklep*                | 15 | Mulchkit*                       |
| 8 | Grasopvangbox*                  |    | * afhankelijk van de uitvoering |

## Symbolen op het apparaat

|  |   |  |   |
|--|---|--|---|
|  | Let op!<br>Voorzichtig handelen bij gebruik.    |  | Voordat u werkzaamheden gaat uitvoeren aan het snijmechanisme, eerst de bougiekop uittrekken. |
|  | Vóór de ingebruikname gebruiksaanwijzing lezen! |  | Motorrem losmaken.  |
|  | Derden buiten het gevarenbereik houden!         |  | Wiel aandrijving inschakelen.   |
|  | Handen en voeten bij messen vandaan houden      |  | Snelheidsregelaar start / stop.   |
|  | Afstand houden van het gevarenbereik.           |  |   |



**Extra symbolen bij apparaten met elektrische start**

|  |  |
|--|--|
|  | Let op! Gevaar door elektrische schok.   |
|  | Aansluitleiding uit de buurt houden van het mes.   |
|  | Apparaat voor onderhoudswerkzaamheden of bij beschadigde kabel altijd van het stroomnet halen. |

**Veiligheidsinstructies****⚠ Let op!**

Apparaat alleen in een technisch perfecte staat gebruiken!

**⚠ Let op! - Gevaar voor letsel!**

Veiligheidsinrichtingen en beschermende componenten mogen niet buiten werking worden gesteld!

**⚠ Let op! - Brandgevaar!**

Machines met volle tank niet in gebouwen opbergen, waarin benzinedampen met open vuur of vonken in aanraking kunnen komen!

Bereik rondom de motor, uitlaat, accuhuis, brandstoftank vrij van maaigoed, benzine en olie houden.

- Derden buiten de gevarezone houden
- De machinebestuurder of gebruiker is verantwoordelijk voor ongevallen met andere personen of hun eigendommen
- Kinderen of andere personen die de gebruikshandleiding niet kennen mogen het apparaat niet gebruiken
- Lokale voorschriften over de minimumleeftijd voor een bediener in acht nemen
- Het apparaat niet bedienen onder invloed van alcohol, drugs of medicijnen
- Doelmatige werkkleding dragen
  - lange broek
  - stevige en niet glijdende schoenen
  - gehoorbescherming
- Bij het werken op hellingen
  - altijd opletten dat u stabiel staat
  - altijd dwars ten opzichte van de helling maaken, nooit omhoog of omlaag

- niet maaien op helling van meer dan 20
- Wees zeer voorzichtig bij het keren
- Enkel bij voldoende daglicht of kunstmatige verlichting werken
- Lichaam, ledematen en kleding uit de buurt van het mes houden
- Landspecifieke voorschriften voor de tijd van het gebruik in acht nemen
- Gebruiksklaar apparaat niet onbeheerd laten
- Enkel met scherp mes maaien
- Apparaat nooit gebruiken met beschadigde veiligheidsinrichtingen / veiligheidsroosters
- Apparaat nooit zonder volledig gemonteerde veiligheidsinrichtingen gebruiken (bijv.: veiligheidsklep, grasopvangvoorzieningen)
- Apparaat voor ieder gebruik controleren op beschadigingen, voordat u het apparaat weer in gebruik neemt de beschadigde onderdelen laten vervangen
- Motor uitzetten, wachten tot het apparaat stilstaat en bougiesdop uittrekken
  - als u het apparaat verlaat
  - na het optreden van storingen
  - voor het ontgrendelen van blokkeringen
  - voor het verwijderen van verstoppingen
  - na het contact met vreemde voorwerpen
  - Als storingen en ongewoonlijke trillingen in het apparaat optreden

**i** Zoeken naar beschadigingen aan de grasmaaier en de vereiste reparaties uitvoeren, voordat u de grasmaaier opnieuw start en er mee gaat werken.

- Bougiesdop opsteken en motor starten
  - na het verhelpen van storingen (zie tabel met storingen) en controle van het apparaat
  - na het reinigen van het apparaat
- Het grasvlak dat moet worden gemaaid volledig en nauwkeurig controleren, alle vreemde voorwerpen verwijderen
- Bijzonder goed opletten bij het omkeren van de grasmaaier of wanneer u de grasmaaier naar u toetrekt
- Niet over hindernissen maaien (bijv. takken, boomwortels)
- Snijdsel enkel verwijderen bij stilstaande motor

- Motor / mes uitschakelen, wanneer er over een ander vlak dan het te maaien grasvlak moet worden gereden
- Apparaat nooit bij draaiende motor optillen of dragen
- Bij het vullen met benzine of motorolie niet eten of drinken
- Benzinedampen niet inademen
- Beweeg het apparaat stapvoets voort.
- Controleer voor het gebruik of alle moeren, schroeven en bouten vastzitten

## Montage

Meegedeelde montagehandleiding in acht nemen.



### Let op!

Het apparaat mag pas na volledig te zijn gemonteerd gebruikt worden.

## Tanken

Voor de ingebruikname moet u de grasmaaier voltanken.



### Waarschuwing - Brandgevaar!

Benzine en olie zijn zeer licht ontvlambaar!



Steeds de bijgeleverde gebruiksaanwijzing van de motorfabrikant in acht nemen.



Oude olie mag u

- niet bij het afval voegen
- in de riolering, de afvoer of op de grond uitgieten

Wij adviseren u om de afgewerkte olie in een gesloten tankje af te geven bij het recyclingcentrum of bij een klantenservice locatie.

## Verbruiksstoffen

|                       | Benzine                                   | Motorolie                                 |
|-----------------------|---|---|
| <b>Soort</b>          | normale benzine / loodvrij                | zie de aanwijzingen van de motorfabrikant |
| <b>Vulhoeveelheid</b> | zie de aanwijzingen van de motorfabrikant | ca. 0,6 l                                 |

## Benzine vullen

1. Tankdop afschroeven, op een schone plek leggen.
2. Benzine met een trechter vullen.
3. Vulopening van de tank stevig sluiten en reinigen.

## Motorolie vullen

1. Olievuldop afschroeven, dop op een schone plek leggen.
2. Olie met een trechter vullen.
3. Olievulopening stevig sluiten en reinigen.



### Waarschuwing!

Motor niet in afgesloten ruimten laten lopen.  
Vergiftigingsgevaar!

## Ingebruikname

### Let op!

Met een loszittend, of versleten snijmechanisme, en/of loszittende onderdelen, mag het apparaat niet gebruikt worden!

Voor iedere ingebruikname moet u een visuele controle uitvoeren.

 Het camerasymbool op de volgens pagina's wijst op de afbeeldingen op pagina 4-7.



## Snijhoogte instellen

### Let op! - Gevaar voor letsel!

Snijhoogte enkel bij uitgeschakelde motor en stilstaand mes verstellen.

-  ▪ Altijd alle wielen op dezelfde snijhoogte instellen.
- Snijhoogteverstelling is afhankelijk van het model.

## Centrale verstelling 1

1. Knop van de centrale hoogteverstelling ingedrukt houden  1/1).
  - Voor kort gras de handgreep van de centrale hoogteverstelling omlaag duwen  1/2)
  - Voor langer gras de handgreep van de centrale hoogteverstelling omhoog duwen  1/2)
  - Het niveau van de centrale hoogteverstelling wordt weergegeven  1/3)
2. Knop op de gewenste snijhoogte loslaten.

## Asverstelling of centrale verstelling 2, 3

1. Hendel voor de ontgrendeling opzij duwen en vasthouden.
2. Hendel naar links of rechts naar de gewenste snijhoogte schuiven.
3. Hendel laten vergrendelen.
4. Op gelijke vergrendelpositie bij alle wielen letten.

## Snel verstellen van apart wiel of asverstelling 4

1. Hendel voor de ontgrendeling opzij duwen en vasthouden.
2. Hendel naar links of rechts naar de gewenste snijhoogte schuiven.
3. Hendel laten vergrendelen.
4. Op gelijke vergrendelpositie bij alle wielen letten.

## Verstelling apart wiel 5

1. Wielschroef losdraaien.
2. Wielschroef door het gat voor de gewenste snijhoogte steken.
3. Wielschroef vastdraaien.
4. Op gelijke gatpositie bij alle wielen letten.

## Centrale asverstelling 6

1. Beide duimen op de uiteinden van de as leggen.
2. Vinger onder de maaierbehuizing leggen.
3. As met beide duimen uit momentele kerf voor de snijhoogte trekken.
4. As met beide duimen vóór de gewenste kerf voor de snijhoogte trekken en laten vergrendelen.
5. Op gelijke vergrendelpositie bij alle wielen letten.

## Maaien met grasopvangbox



### Let op! - Gevaar voor letsel!

Grasopvangbox enkel bij uitgeschakelde motor en stilstaand mes verwijderen of monteren.

1. Veiligheidsklep optillen en grasopvangbox in de houders hangen (☞ 8).

## Vulstandindicatie

De vulstandindicatie wordt door de luchtstroom tijdens het maaien omhoog geduwd (☞ 7a).

Wanneer de grasopvangbox vol is, ligt de vulstandindicatie tegen de box (☞ 7b). De grasopvangbox moet worden geleegd.

## Grasopvangbox leegmaken

1. Veiligheidsklep optillen.
2. Grasopvangbox eruit hangen en naar achteren toe verwijderen (☞ 8).
3. Grasopvangbox leegmaken.
4. Veiligheidsklep optillen en grasopvangbox weer in de houders hangen (☞ 8).

## Maaien zonder grasopvangbox



### Let op!

Enkel bij goed werkende draaiveer van de veiligheidsklep zonder grasopvangbox maaien.

De veiligheidsklep ligt met veerkracht tegen de behuizing van de grasmaaier. Het gemaaid gras wordt zo naar achteren uitgeworpen.

## Mulchen met mulchkit (optie)

Bij het mulchen wordt het snijdsel niet opgevangen, maar blijft liggen op het gazon. De mulchlaag beschermt de bodem tegen uitdrogen en verzorgt deze met voedingsstoffen.

De beste resultaten worden bereikt wanneer regelmatig ca. 2 cm wordt teruggesneden. Enkel jong gras met zachte bladeren verrotten snel.

- Grashoogte vóór het mulchen: maximaal 8 cm
- Grashoogte na het mulchen: minimaal 4 cm



Stapsnelheid aanpassen aan het mulchen, niet te snel gaan.

## Mulchkit inzetten



### Let op! - Gevaar voor letsel!

Mulchkit enkel bij uitgeschakelde motor en stilstaand mes inzetten of verwijderen.

1. Grasopvangbox afnemen (☞ 8).
2. Veiligheidsklep optillen en mulchkit in de uitwerpschacht plaatsen (☞ 9). Vergrendeling moet vastklikken.



Wanneer de mulchkit niet vastklikt, kunnen mulchkit en mes worden beschadigd.

## Mulchkit verwijderen

1. Veiligheidsklep optillen.
2. Vergrendeling aan mulchkit losmaken (☞ 10/1).
3. Mulchkit eruit trekken (☞ 10/2).

## Maaien met zijuitworp (optie)

### Let op! - Gevaar voor letsel!

Zijuitworp enkel bij uitgeschakelde motor en stilstaand mes verwijderen of monteren.

### Zijuitworp inzetten

1. Grasopvangbox verwijderen en mulchkit erin zetten.
2. Afdekking voor zijuitworp openklappen en vasthouden (🔧 11/1).
3. Zijuitwerpkanaal inzetten (🔧 11/2).
4. Afdekking langzaam sluiten.  
De afdekking beveiligt het zijuitwerpkanaal tegen eruit vallen.

### Zijuitworp verwijderen

1. Afdekking voor zijuitworp openklappen en vasthouden (🔧 11/1).
2. Zijuitworp verwijderen en afdekking sluiten (🔧 11/2).

## Greephoogte instellen (optie)

### Knopverstelling

1. Beide knoppen aan de duwbeugel ingedrukt houden en de gewenste positie instellen (🔧 12/1).
2. Knoppen loslaten, zodat de duwbeugel kan vastklikken.

### Klemverstelling

1. Beugel vasthouden en beide klemmen losmaken (🔧 12/2).
2. Beugel in de gewenste positie zetten.
3. Klemmen sluiten.

## Motor starten

### Let op! - Vergiftigingsgevaar!

Motor niet in afgesloten ruimten laten lopen.

### Let op! - Gevaar voor letsel!













Apparaat tijdens het starten niet kantelen.



- Motor enkel starten als het mes is gemonteerd (mes dient als rotatiemassa)
- Bij het starten van de warme motor choke of primerknop NIET gebruiken
- Regelaarinstellingen aan de motor niet wijzigen

- Apparaat niet starten, wanneer het uitwerpkanaal niet door één van de volgende onderdelen is afgedekt:
  - grasopvangbox
  - veiligheidsklep
  - mulchkit
- Goed opletten bij het bedienen van de startschakelaar en de aanwijzingen van de fabrikant opvolgen
- Erop letten dat er voldoende afstand is tussen de voeten en het snijgereedschap
- Apparaat in laag gras starten

### Positiontekens op het apparaat:

|   |  |
|---|--|
| Choke*<br>aan            uit                  |    |
| Snelheidsregelaar*<br>start            stop   |     |
| Snelheidsregelaar<br>met choke*               |      |
| Varioaandrijving*<br>snel            langzaam |     |
| Meskoppeling*<br>aan            uit           |    |

\* afhankelijk van de uitvoering

## Handmatig starten

### zonder snelheidsregelaar, met choke

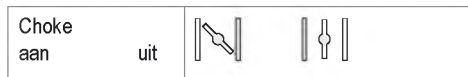

1. Choke in stand 1 zetten (📹 13/1).
2. Veiligheidsbeugel naar de duwbeugel trekken en vasthouden (📹 17) – veiligheidsbeugel klikt niet vast.
3. Startkabel krachtig en snel uittrekken en daarna weer langzaam laten oprollen (📹 18).
4. Na het opwarmen van de motor (ca. 15–20 seconden) de choke in stand 2 zetten (📹 13/2).

**i** De motor heeft een vast toerental.  
U kunt het toerental daarom niet regelen.

### zonder snelheidsregelaar, met primer (📹 16)

1. Primerknop 3x indrukken, met tussenpozen van ca. 2 seconden (📹 16). Bij temperaturen onder 10 °C de primerknop 5x indrukken.
2. Veiligheidsbeugel naar de duwbeugel trekken en vasthouden (📹 17) – veiligheidsbeugel klikt niet vast.
3. Startkabel krachtig en snel uittrekken en daarna weer langzaam laten oprollen (📹 18).

**i** De motor heeft een vast toerental.  
U kunt het toerental daarom niet regelen.

### zonder snelheidsregelaar, zonder primer/choke

4. Veiligheidsbeugel naar de duwbeugel trekken en vasthouden (📹 17) – veiligheidsbeugel klikt niet vast.
5. Startkabel krachtig en snel uittrekken en daarna weer langzaam laten oprollen (📹 18).

**i** De motor heeft een vast toerental.  
U kunt het toerental daarom niet regelen.

### met snelheidsregelaar, met choke



1. Gashendel in stand 1 zetten (📹 14/1).
2. Veiligheidsbeugel naar de beugel trekken en vasthouden (📹 17) – veiligheidsbeugel klikt niet vast.
3. Startkabel krachtig en snel uittrekken en daarna weer langzaam laten oprollen (📹 18).
4. Na het opwarmen van de motor (ca. 15–20 seconden) gashendel op een stand zetten tussen en (📹 14/2).

### met snelheidsregelaar, zonder primer/choke



5. Gashendel in stand 1 zetten (📹 20/1).
6. Veiligheidsbeugel naar de duwbeugel trekken en vasthouden (📹 17) – veiligheidsbeugel klikt niet vast.
7. Startkabel krachtig en snel uittrekken en daarna weer langzaam laten oprollen (📹 18).
8. Na het opwarmen van de motor (ca. 15–20 seconden) gashendel op een stand zetten tussen en (📹 20).

**met snelheidsregelaar, met primer (☑ 16)**

1. Gashendel in stand zetten (☑ 20/1).
2. Primerknop 3x indrukken, met tussenpozen van ca. 2 seconden (☑ 16). Bij temperaturen onder 10 °C de primerknop 5x indrukken.
3. Veiligheidsbeugel naar de duwbeugel trekken en vasthouden (☑ 17) – veiligheidsbeugel klikt niet vast.
4. Startkabel uittrekken en vervolgens weer langzaam laten oprollen (☑ 18).
5. Op het moment dat de motor draait, gashendel voor het gewenste motortoerental op een stand tussen en zetten (☑ 20).

**Elektrische starten (optie)****Elektrische start met primer (☑ 16)**

1. Gashendel in stand „START“ zetten (☑ 15/1).
2. Primerknop 3x indrukken, met tussenpozen van ca. 2 seconden (☑ 16). Bij temperaturen onder 10 °C de primerknop 5x indrukken.
3. Veiligheidsbeugel naar de duwbeugel trekken en vasthouden (☑ 17) – veiligheidsbeugel klikt niet vast.
4. Contactsleutel in het contactslot steken en helemaal naar rechts draaien (☑ 19).
5. Op het moment dat de motor draait, contactsleutel loslaten (springt terug in de stand „0“).
6. Gashendel afhankelijk van het gewenste motortoerental in een stand tussen en zetten (☑ 15/2).

**Elektrische start zonder primer/choke (☑ 15)**

1. Gashendel in stand „START“ zetten (☑ 15/1).
2. Veiligheidsbeugel naar de duwbeugel trekken en vasthouden (☑ 17) – veiligheidsbeugel klikt niet vast.
3. Contactsleutel in het contactslot steken en helemaal naar rechts draaien (☑ 19).
4. Op het moment dat de motor draait, contactsleutel loslaten (springt terug in de stand „0“).
5. Gashendel afhankelijk van het gewenste motortoerental in een stand tussen en zetten (☑ 15/2).

**Meskoppeling (optie)**

Met de meskoppeling kan het mes in- en uitgekoppeld worden, terwijl de motor blijft draaien.

**Mes inkoppelen**

1. Veiligheidsbeugel naar de duwbeugel trekken en vasthouden (☑ 17) – Veiligheidsbeugel klikt niet vast.
2. Koppelingshendel van het lichaam af schuiven (☑ 21/1)  
- Mes wordt ingekoppeld.

**Mes uitkoppelen.**

3. Veiligheidsbeugel loslaten (☑ 25).  
- Mes wordt uitgekoppeld.  
- Koppelingshendel gaat naar de ruststand (☑ 21/2).



## Motor uitzetten

### Apparaat zonder meskoppeling

1. Gashendel in stand  zetten (☑ 20/2).
2. Veiligheidsbeugel loslaten (☑ 25).  
- Motor schakelt uit.



#### Let op ernstige snijwonden!

Motor kan nalopen. Na het uitschakelen controleren of de motor stilstaat.

### Apparaat met meskoppeling

|                     |     |   |   |
|---------------------|-----|---|---|
| Meskoppeling<br>aan | uit |  |  |
|---------------------|-----|---|---|

1. Veiligheidsbeugel loslaten (☑ 25).
2. Gashendel in stand  zetten (☑ 20/2).  
- Motor schakelt uit.



#### Let op ernstige snijwonden!

Motor kan nalopen. Na het uitschakelen controleren of de motor stilstaat.

## Wiel aandrijving (optie) (☑ 22)



#### Let op!

Aandrijving enkel bij draaiende motor schakelen.

### Wiel aandrijving inschakelen.

1. Aandrijfbeugel tegen de duwbeugel duwen en vasthouden (☑ 22) – aandrijfbeugel klikt niet vast.  
- Wiel aandrijving wordt ingeschakeld.

### Wiel aandrijving uitschakelen

1. Aandrijfbeugel loslaten (☑ 24).  
- Wiel aandrijving wordt uitgeschakeld.

## Varioaandrijving (Speed Control) (optie)

|                                   |  |
|-----------------------------------|--|
| Varioaandrijving<br>snel langzaam |  |
|-----------------------------------|--|

Met de varioaandrijving kan de rijsnelheid van de grasmaaier traploos worden gewijzigd.



#### Let op!

Hendel enkel bij draaiende motor bedienen.  
Schakelen zonder motoraandrijving kan het aandrijfmechanisme beschadigen.

- Voor een hogere snelheid de hendel (☑ 23) in de richting (☑ 23/2) trekken
- Voor een lagere snelheid de hendel (☑ 23) in de richting (☑ 23/1) trekken



Rijsnelheid altijd aanpassen aan de actuele toestand van de bodem en het gras.

## Onderhoud en reiniging



### Let op! - Gevaar voor letsel!

- Voor onderhouds- en reinigingswerkzaamheden altijd de eerste de motor uitschakelen en de bougie dop eruit trekken.
- Motor kan nalopen. Na het uitschakelen controleren of de motor stilstaat.
- Bij onderhouds- en reinigingswerkzaamheden aan het mes altijd werkhandschoenen dragen!

- Grasopvangvoorziening regelmatig controleren op goede werking en slijtage
- Het apparaat na ieder gebruik reinigen
- Apparaat niet met water schoonspuiten. Indringend water kan tot storingen leiden (ontstekingssysteem, carburateur)
- Mes regelmatig controleren op beschadigingen
- Defecte geluidsdempers altijd vervangen

## Grasmaaier kantelen

Afhankelijk van de motorproducent moet:

- de carburateur / het luchtfilter naar boven wijzen  26)
- de bougie naar boven wijzen  27)

 Bedieningshandleiding van de motorproducent in acht nemen!

## Mes bijlijpen / vervangen

- Stomp of beschadigd mes enkel bij een servicepunt of een geautoriseerd vakbedrijf laten slijpen / vervangen
- Bijgeslepen messen moeten uitgebalanceerd zijn

### Let op!

Niet uitgebalanceerde messen veroorzaken sterke trillingen en beschadigen de grasmaaier.



## Startaccu opladen (optie)

De startaccu is onderhoudsvrij en wordt normaliter door de grasmaaier geladen.

In uitzonderingsgevallen moet de accu door de gebruiker worden geladen:

- Voordat de grasmaaier voor het eerst in gebruik wordt genomen
- Bij een lege accu, voor de winterpauze of na langere stilstandstijden (> 6 maanden)

Werkwijze voor het opladen:

1. Lader uit het accuhuis nemen.
2. Accukabel van de motorkabel losmaken  28).
3. Accukabel met laderkabel verbinden  29).
4. Lader aan het stroomnet aansluiten. De spanning van het stroomnet moet overeenkomen met de bedrijfsspanning van de lader.

De laadtijd bedraagt ca. 36 uur.

Enkel de meegeleverde originele lader gebruiken.

### Let op!

- Startaccu enkel in droge, goed geventileerde ruimtes laden.
- Grasmaaier tijdens het laden niet aanzetten.

## Motoronderhoud

### Motorolie verversen

1. Een geschikte bak klaarzetten om de olie op te vangen.
2. Olie via de oliëvulopening volledig laten uitstromen of afzuigen.

 De afgewerkte motorolie op een milieuvriendelijke manier afvoeren!

Wij adviseren u om de afgewerkte olie in een gesloten tankje af te geven bij het recyclingcentrum of bij een klantenservice locatie.

#### Afgewerkte olie moet u

- niet bij het afval voegen
- niet in de riolering of afvoer gieten
- niet op de grond uitgieten

### Luchtfilter vervangen

- Aanwijzingen van de motorproducent in acht nemen.

### Bougie vervangen

- Aanwijzingen van de motorproducent in acht nemen.

## Wiel aandrijving (optie)

### Bowdenkabel instellen

Wanneer de wiel aandrijving bij draaiende motor niet meer kan worden in- of uitgeschakeld moet de betreffende bowdenkabel worden bijgesteld.



#### Let op!

Bowdenkabel enkel bij uitgeschakelde motor verstellen.

1. Het verstelstuk aan bowdenkabel in de richting van de pijl draaien (🔧 30).
2. Voor het controleren van de instelling de motor starten en de wiel aandrijving inschakelen.
3. Wanneer de wiel aandrijving nog steeds niet werkt, moet de grasmaaier naar een servicepunt of een geautoriseerd vakbedrijf worden gebracht.

## Aandrijf wiel met olie insmeren

- Aandrijf wiel op de aandrijfas van tijd tot tijd insmeren met spuitolie



De aandrijving van de wiel aandrijving is onderhoudsvrij.

## Opslag



#### Let op! - Explosiegevaar!

Apparaat niet bij open vuur of warmtebronnen opslaan.

- Motor laten afkoelen
- Om bij het opslaan plaats te besparen kunt u de duwbeugel inklappen (🔧 31, 32)
- Apparaat droog en op een voor kinderen niet toegankelijke plaats opslaan
- Startaccu vorstvrij opslaan
- Startaccu van tijd tot tijd bijladen
- Benzinetank legen
- Bougiedop eruit trekken

## Reparaties

Reparatiewerkzaamheden mogen enkel worden uitgevoerd in servicepunten en geautoriseerde vakbedrijven.

## Afvoer



**Apparaten, batterijen of accu's die niet meer worden gebruikt niet bij het huisvuil gooien!**

Verpakking, apparaat en accessoires zijn gemaakt van recyclebare materialen en moeten ook als zodanig worden afgevoerd.

## Hulp bij storingen



**Let op!**

Mes en motoras mogen niet worden uitgelijnd.

| Storing   | Oplossing   |
|---|---|
| Motor slaat niet aan                              | <ul style="list-style-type: none"> <li>▪ Benzine vullen</li> <li>▪ Gashendel op „start“ zetten</li> <li>▪ Choke inschakelen</li> <li>▪ Motorschakelbeugel naar de duwbeugel duwen</li> <li>▪ Bougie controleren, indien nodig vervangen</li> <li>▪ Luchtfilter reinigen</li> <li>▪ Maimes vrijdraaien</li> <li>▪ Startaccu bijladen</li> <li>▪ Op gemaaid vlak starten</li> </ul> |
| Motorprestatie schiet te kort                     | <ul style="list-style-type: none"> <li>▪ Snijhoogte corrigeren</li> <li>▪ Maimes bijslijpen / vervangen</li> <li>▪ Uitwerpkanaal / behuizing reinigen</li> <li>▪ Luchtfilter reinigen</li> <li>▪ Werksnelheid verlagen</li> </ul>   |
| Niet zuiver maaien                                | <ul style="list-style-type: none"> <li>▪ Maimes bijslijpen / vervangen</li> <li>▪ Snijhoogte corrigeren</li> </ul>  |
| Grasopvangbox vult niet voldoende                 | <ul style="list-style-type: none"> <li>▪ Snijhoogte corrigeren</li> <li>▪ Gras laten drogen</li> <li>▪ Maimes bijslijpen / vervangen</li> <li>▪ Rooster van de grasopvangbox schoonmaken</li> <li>▪ Uitwerpkanaal / behuizing reinigen</li> </ul>   |
| Wiel aandrijving werkt niet                       | <ul style="list-style-type: none"> <li>▪ Bowdenkabel bijstellen</li> <li>▪ V-snaar defect</li> <li>▪ Werkplaats van klantenservice raadplegen</li> <li>▪ Vuil in wiel aandrijving, tandriem en aandrijving verwijderen</li> <li>▪ Vrijlopen (aandrijf wiel op aandrijf as) met spuitolie insmeren</li> </ul>  |
| Wielen draaien niet bij ingeschakelde aandrijving | <ul style="list-style-type: none"> <li>▪ Wielschroeven bijdraaien</li> <li>▪ Wielnaaf defect</li> <li>▪ V-snaar defect</li> <li>▪ Werkplaats van klantenservice raadplegen</li> </ul>   |
| Apparaat trilt buitengewoon sterk                 | <ul style="list-style-type: none"> <li>▪ Maimes controleren</li> </ul>  |



Bij storingen die niet in deze tabel zijn beschreven of die u niet zelf kunt verhelpen verzoeken we u contact op te nemen met onze geautoriseerde klantenservice.

- In de volgende gevallen is er altijd een inspectie door een vakman nodig:
  - als het tegen een obstakel gereden is
  - als de motor plotseling stilvalt
  - bij drijfwerkschade
  - als de V-snaar defect is
  - als een mes verbogen is
  - als de motoras is verbogen

## EG-conformiteitsverklaring

- zie montagehandleiding

## Garantie

Eventuele materiaal- of fabricagefouten aan het apparaat verhelpen we gedurende de wettelijke termijn voor garantieaanspraken naar onze keuze door reparatie of een vervangende levering. Deze garantietermijn wordt bepaald door de wetgeving in het land, waar het apparaat is gekocht.

Onze garantietoezegging geldt enkel bij:

- correcte behandeling van het apparaat
- inachtneming van de bedieningshandleiding
- gebruik van originele reserveonderdelen

De garantie vervalt bij:

- pogingen tot reparatie van het apparaat
- technische wijzigingen aan het apparaat
- gebruik dat niet in overeenstemming is met de bestemming (bijvoorbeeld bedrijfsmatig of gemeentelijk gebruik)

Uitgesloten van de garantie zijn:

- lakschade die is veroorzaakt door normale slijtage
- slijtageonderdelen, die op de kaart met reserveonderdelen zijn gekenmerkt met de omkadering XXX XXX (X)
- verbrandingsmotoren – hiervoor gelden de aparte garantiebepalingen van de betreffende motorfabrikant

Bij garantieaanspraken kunt u zich met deze garantieverklaring en het aankoopbewijs wenden tot de distributeur of de bevoegde klantenservice bij u in de buurt. Met deze garantietoezegging blijven de wettelijke aanspraken bij gebreken van de koper tegenover de verkoper onverkort van kracht.

## Informations sur ce manuel

- Lire ce mode d'emploi avant la mise en service. C'est une condition préalable pour une sécurité d'utilisation et une manipulation sans problèmes. Avant l'utilisation, familiarisez-vous avec les éléments de commande et l'utilisation de la machine.
- Respecter les consignes de sécurité et les avertissements de cette documentation ainsi que celles qui se trouvent sur la machine.
- Conserver ce mode d'emploi pour l'utilisation et le remettre aussi à tous les utilisateurs ultérieurs.

## Légende



### Attention !

Le respect de ces avertissements permet d'éviter tout dommage aux personnes et/ou matériel.



Notes particulières d'explication pour une bonne manipulation.



L'icône de l'appareil-photo vous renvoie aux illustrations.

## Table des matières

|  |    |
|--|----|
| Informations sur ce manuel .....               | 50 |
| Description du produit .....                   | 50 |
| Dispositifs de sécurité et de protection ..... | 50 |
| Consignes de sécurité .....                    | 52 |
| Montage .....                                  | 53 |
| Ravitaillement d'essence .....                 | 53 |
| Mise en service .....                          | 54 |
| Démarrage électrique (en option) .....         | 58 |
| Maintenance et entretien .....                 | 60 |
| Stockage .....                                 | 61 |
| Réparation .....                               | 61 |
| Élimination .....                              | 61 |
| Aide en cas de mauvais fonctionnement .....    | 62 |
| Garantie .....                                 | 63 |
| Déclaration de conformité CE .....             | 63 |

## Description du produit

Cette document décrit différents modèles de tondeuses à gazon à essence. Certains modèles sont équipés d'un bac à herbe et/ou sont également compatibles pour le hachage.

Identifiez votre modèle à l'aide des images du produit et de la description des différentes options.

## Utilisation conforme aux fins prévues

Cet appareil est conçu pour tondre un gazon dans le domaine privatif et ne doit être utilisé que sur de l'herbe sèche.

Une utilisation différente ou une utilisation dépassant ce cadre n'est pas conforme.

## Utilisation incorrecte possible

- Cette tondeuse à gazon n'est destinée à être utilisée dans les installations ouvertes au public, les parcs, les installations sportives ainsi que dans l'agriculture et l'exploitation forestière
- Les dispositifs de sécurité ne doivent pas être démontés ni shuntés
- Ne pas utiliser l'appareil par temps de pluie ou sur de l'herbe mouillée
- L'utilisation de la machine dans un domaine industriel est interdite

## Dispositifs de sécurité et de protection



### Attention - Risque de blessure !

Ne pas mettre les dispositifs de sécurité et de protection hors service !

## Barre de sécurité

L'appareil est équipé d'une barre de sécurité. En cas de danger, relâcher la barre de sécurité.

Appareils sans embrayage de lame :

- La lame de coupe est arrêtée
- Le moteur est coupé

Appareils sans embrayage de lame :

- La lame de coupe est arrêtée
- Le moteur continue à tourner



## Volet déflecteur

Le déflecteur sert de protection en cas d'éjection de pièces.

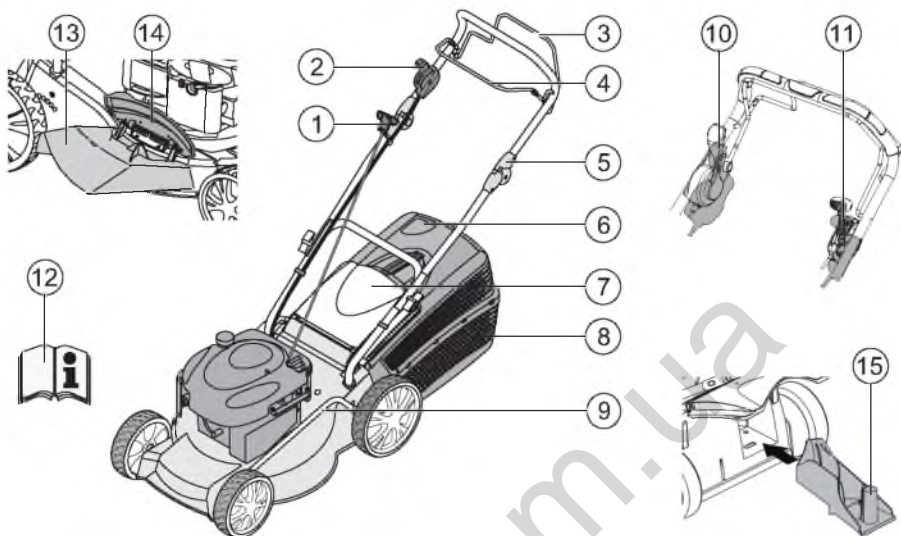



|   |                                    |    |                                 |
|---|------------------------------------|----|---------------------------------|
| 1 | Câble de démarrage                 | 9  | Réglage de la hauteur de coupe* |
| 2 | Départ, Arrêt*                     | 10 | Embrayage de lame*              |
| 3 | Transmission roues*                | 11 | Transmission Vario              |
| 4 | Barre de sécurité                  | 12 | Notice d'instruction            |
| 5 | Réglage de la hauteur ergonomique* | 13 | Insert d'éjection*              |
| 6 | Indicateur de niveau*              | 14 | Volet de fermeture*             |
| 7 | Volet déflecteur*                  | 15 | Kit de hachage*                 |
| 8 | Bac à herbe*                       |    | * selon le modèle               |

## Symboles sur la machine

|  |  |  |   |
|--|--|--|---|
|  | Attention !<br>Faire preuve d'un maximum de précautions lors de la manipulation. |  | Avant d'intervenir sur l'outil de coupe, retirer la cosse de bougie d'allumage. |
|  | Avant la mise en service, lire le mode d'emploi !                                |  | Desserrer le frein moteur.  |
|  | Les tiers doivent être tenus hors de la zone dangereuse !                        |  | Enclencher la transmission roues.   |
|  | Maintenir les mains et les pieds loin de l'outil de coupe !                      |  | Télécommande des gaz Marche/Arrêt.  |
|  | Se tenir à l'écart de la zone de danger.   |  |   |

## Pictogrammes supplémentaires sur les appareils avec démarreur électrique

|  |   |
|--|---|
|  | Attention ! Danger d'électrocution.   |
|  | Tenir le câble de raccordement éloigné des lames de coupe.  |
|  | Avant les travaux d'entretien ou en cas de câble endommagé toujours débrancher l'appareil du secteur. |

## Consignes de sécurité



### Attention !

Utiliser la machine seulement si elle est en parfait état du point de vue technique !



### Attention - Risque de blessure !

Ne pas mettre les dispositifs de sécurité et de protection hors service !



### Attention - Risque d'incendie !

Ne pas conserver les appareils remplis d'essence dans des bâtiments dans lesquels les vapeurs d'essence pourraient s'enflammer au contact d'une flamme nue ou d'étincelles !

Maintenir la zone autour du moteur, de l'échappement, du coffre à batterie et du réservoir d'essence exempte de tout résidu de coupe, d'essence et d'huile.

- Les tiers doivent être tenus hors de la zone dangereuse
- Le propriétaire ou l'utilisateur de la machine est responsable en cas d'accident impliquant d'autres personnes et leur propriété
- Les enfants ou les autres personnes qui ne connaissent pas ce notice d'instructions ne doivent pas utiliser l'appareil
- Observer les dispositions locales en matière d'âge minimum de l'utilisateur
- Ne pas utiliser l'appareil sous l'emprise de l'alcool, de la drogue ou après avoir pris des médicaments
- Porter des vêtements adaptés
  - Pantalon long
  - Chaussures solides et antidérapantes
  - Protection auditive
- En cas de travail sur une pente
  - Toujours veiller à la stabilité
  - Toujours tondre en travers de la pente, jamais

dans le sens ascendant ou descendant

- Ne pas tondre sur une pente inclinée à plus de 20°
- Faire particulièrement attention en tournant
- Ne travailler qu'à la lumière du jour suffisante ou avec un éclairage artificiel
- Tenir le corps, les membres et les vêtements à l'écart du mécanisme de coupe
- Observer les dispositions en vigueur pour les horaires d'utilisation
- Ne pas laisser la machine en état de marche sans surveillance
- Ne tondre qu'avec une lame de coupe affûtée
- Ne jamais utiliser l'appareil avec des dispositifs de protection/des grilles de protection endommagés
- Ne jamais utiliser l'appareil sans dispositifs de protection intégralement montés (p. ex. : volet déflecteur, dispositifs de collecte de l'herbe)
- Contrôler l'appareil avant toute utilisation à la recherche de dommages, avant la prochaine utilisation, faire remplacer les pièces endommagées
- Arrêter le moteur, attendre que l'appareil s'arrête complètement et retirer l'embout de la bougie d'allumage
  - avant de laisser la machine sans surveillance
  - après qu'une panne est survenue
  - avant de corriger les blocages
  - avant d'éliminer les obstructions
  - après être passé sur un corps étranger
  - si des pannes ou des vibrations anormales se produisent sur l'appareil



Rechercher les dommages sur la tondeuse à gazon et procéder aux réparations nécessaires avant de repartir et continuer à travailler avec la tondeuse à gazon.

- Remettre l'embout de bougie d'allumage en place et redémarrer le moteur
  - après avoir éliminé la panne (voir tableau des pannes) et contrôlé l'appareil
  - après avoir nettoyé l'appareil
- Inspecter avec soin le terrain à tondre et en retirer tous les corps étrangers
- Faire particulièrement attention en cas de demi-tour avec la tondeuse ou en cas de traction vers vous de la tondeuse
- Ne pas passer sur des obstacles (p. ex. branches, racines d'arbre)

- Ne retirer les résidus de coupe qu'une fois le moteur arrêté
- Couper le moteur/la lame de coupe en cas de passage sur une zone à ne pas tondre
- Ne jamais soulever ni porter l'appareil alors que le moteur tourne
- Ne pas manger ni boire en faisant le plein d'essence ou d'huile moteur
- Ne pas inhaler les vapeurs d'essence
- Faites avancer l'appareil au ralenti
- Avant l'utilisation, veiller à ce que les écrous, vis et boulons soient bien serrés
- Ne conserver l'essence et l'huile que dans des récipients prévus à cet effet
- Ne rajouter ou ne vidanger de l'essence et de l'huile qu'à l'air libre et moteur froid
- Ne pas ajouter de l'essence ni de l'huile quand le moteur tourne
- Ne pas trop remplir le réservoir (l'essence se dilate)
- Ne pas fumer pendant le remplissage
- Ne jamais ouvrir le bouchon de réservoir pendant que le moteur roule ou qu'il est chaud
- Remplacer le réservoir ou le bouchon s'ils sont endommagés
- Toujours bien fermer le bouchon du réservoir

## Montage

Observer les instructions de montage ci-jointe.



### Attention !

La machine ne peut être utilisée qu'une fois le montage complètement terminé.

## Ravitaillement d'essence

Avant de mettre la tondeuse à gazon en service, il faut faire le plein d'essence.



### Avertissement - Risque d'incendie !

L'essence et l'huile sont hautement inflammables !



Toujours respecter les instructions d'emploi fournies par le constructeur du moteur.



L'huile usée ne doit pas être :

- éliminée avec les déchets
- être déversée dans les égouts, dans le conduit d'écoulement ou sur le sol

## Ravitaillements

|                         | Essence   | Huile moteur                                    |
|-------------------------|---|---|
| Type                    | essence ordinaire/sans plomb                    | voir les recommandations du fabricant du moteur |
| Quantité de remplissage | voir les recommandations du fabricant du moteur | env. 0,6 l                                      |

Nous vous recommandons d'apporter l'huile usée dans un récipient fermé dans un centre de recyclage ou un centre de service après-vente.

## Faire le plein d'essence

1. Dévisser le bouchon du réservoir et le poser dans un endroit propre.
2. Ajouter de l'essence avec un entonnoir.
3. Refermer l'orifice de remplissage du réservoir et le nettoyer.

## Faire le plein d'huile

1. Dévisser le bouchon de remplissage d'huile et le poser dans un endroit propre.
2. Ajouter de l'huile avec un entonnoir.
3. Refermer l'orifice de remplissage d'huile et le nettoyer.

## Sécurité



### Avertissement !

Ne jamais laisser tourner le moteur dans un local fermé. Risque d'intoxication !

## Mise en service

### Attention !

Si l'outil de coupe ou les éléments de fixation sont lâches, endommagés ou usés, il ne faut en aucun cas utiliser la machine !

Procéder à un contrôle visuel avant chaque mise en service.

 Le pictogramme de caméra aux pages suivantes renvoie aux figures, page 4-7.





## Réglage de la hauteur de coupe

### Attention - Risque de blessure !

Ne régler la hauteur de coupe qu'après avoir coupé le moteur et une fois que la lame de coupe est arrêtée.

-  Toujours régler les roues sur la même hauteur de coupe.
- Le réglage de la hauteur de coupe varie en fonction du modèle.

## Réglage central 1

1. Maintenir le bouton du réglage central de la hauteur enfoncé  1/1).
  - Pour une pelouse plus rase, presser la poignée du réglage en hauteur central vers le bas  1/2)
  - Pour une pelouse plus haute, tirer la poignée du réglage en hauteur central vers le haut  1/2)
  - Le niveau de réglage en hauteur centralisé est indiqué  1/3)
2. Relâcher le bouton une fois la hauteur de coupe souhaitée atteinte.

## Réglage par axe ou réglage centralisé 2, 3

1. Pousser le levier de déverrouillage sur le côté et le tenir.
2. Pousser le levier vers la gauche ou la droite dans la hauteur de coupe souhaitée.
3. Laisser s'enclencher le levier.
4. Veiller à la position sur le même cran pour toutes les roues.

## Réglage rapide roue individuelle

ou réglage par essieu  4

1. Pousser le levier de déverrouillage sur le côté et le tenir.
2. Pousser le levier vers la gauche ou la droite dans la hauteur de coupe souhaitée.
3. Laisser s'enclencher le levier.
4. Veiller à la position sur le même cran pour toutes les roues.

## Réglage individuel des roues 5

1. Desserrer la vis de roue.
2. Insérer la vis de roue dans l'orifice pour la hauteur de coupe souhaitée.
3. Serrer la vis de roue.
4. La position du trou doit être la même pour toutes les roues.

## Réglage d'axe centralisé 6

1. Placer les deux pouces sur les extrémités de l'axe.
2. Placer les doigts sous le carter de la tondeuse.
3. Extraire l'essieu avec les deux pouces hors de l'ancienne encoche pour la hauteur de coupe.
4. Tirer l'essieu avec les deux pouces devant l'encoche souhaitée pour la hauteur de coupe et le laisser s'engager.
5. La position doit être la même pour toutes les roues.

## Tondre avec le bac à herbe



### Attention - Risque de blessure !

Ne retirer ou n'installer le bac à herbe qu'une fois le moteur coupé et la lame de coupe arrêtée.

1. Soulever le volet déflecteur et accrocher le bac à herbe dans les supports (☑ 8).

### Indicateur de niveau\*

L'indicateur de niveau est poussé vers le haut par le courant d'air lors de la tonte (☑ 7a).

Quand le bac à herbe est plein, l'indicateur de remplissage sur le bac se trouve en (☑ 7b). Il faut vider le bac à herbe.

### Vidage du bac à herbe

1. Soulever le volet déflecteur.
2. Décrocher le bac à herbe et le sortir en le tirant en arrière (☑ 8).
3. Vider le bac à herbe.
4. Soulever le volet déflecteur et raccrocher le bac de ramassage dans les supports (☑ 8).

## Tondre sans bac à herbe



### Attention !

Ne tondre sans bac à herbe qu'avec un ressort rotatif de volet déflecteur opérationnel.

La force du ressort plaque le volet déflecteur contre le carter de la tondeuse à gazon. L'herbe coupée est ainsi éjectée vers le bas et en arrière.

## Débroussailler avec le kit de hachage (en option)

Lors du hachage, l'herbe coupée n'est pas ramassée mais reste sur la pelouse. L'herbe hachée protège le sol de l'assèchement et lui apporte des nutriments.

Les meilleurs résultats sont obtenus avec une recoupe régulière d'env. 2 cm. Seule l'herbe jeune avec un feuillage tendre pourrit rapidement.

- Hauteur de l'herbe avant le hachage : 8 cm max.
- Hauteur de l'herbe après le hachage : au moins 4 cm.



Adapter la vitesse de progression au hachage, ne pas avancer trop vite.

### Insertion du kit de hachage



### Attention - Risque de blessure !

N'insérer ou ne déposer le kit de hachage qu'avec le moteur coupé et la lame de coupe arrêtée.

1. Retirer le bac à herbe (☑ 8).
2. Soulever le volet déflecteur et insérer le kit de hachage dans l'orifice d'éjection (☑ 9).  
Le verrouillage doit s'enclencher.



Si le kit de hachage ne s'enclenche pas, la lame de coupe et le kit de hachage risque d'être endommagés.

### Dépose du kit de hachage

1. Soulever le volet déflecteur.
2. Débloquer le verrouillage sur le kit de hachage (☑ 10/1).
3. Sortir le bac de ramassage (☑ 10/2).

## Tondre avec éjection latérale (en option)

### ⚠ Attention - Risque de blessure !

Ne retirer ou n'installer le canal d'éjection latérale qu'une fois le moteur coupé et la lame de coupe arrêtée.

### Insertion du canal d'éjection latérale

1. Retirer le bac à herbe et insérer le kit de hachage.
2. Ouvrir le panneau pour l'éjection latérale et le maintenir ouvert (🔧 11/1).
3. Insertion du canal d'éjection latérale (🔧 11/2).
4. Refermer lentement le panneau.  
Le panneau bloque le canal d'éjection latérale pour ne pas qu'il tombe.

### Retrait du canal d'éjection latérale

1. Ouvrir le panneau pour l'éjection latérale et le maintenir ouvert (🔧 11/1).
2. Retirer le canal d'éjection latérale et refermer le panneau (🔧 11/2).

## Réglage de la hauteur de la poignée (en option)

### Réglage par bouton

1. Maintenir les deux boutons sur la partie supérieure du guidon enfoncés et régler la position souhaitée (🔧 12/1).
2. Relâcher les boutons pour que la partie supérieure du guidon s'enclenche.

### Réglage par blocage

1. Tenir le longeron et desserrer les deux dispositifs de serrage (🔧 12/2).
2. Amener le longeron dans la position souhaitée.
3. Serrer les dispositifs de serrage.

## Démarrage du moteur

### ⚠ Attention - Risque d'intoxication !

Ne jamais laisser tourner le moteur dans un local fermé.

### ⚠ Attention - Risque de blessure !

Ne pas renverser l'appareil lors de l'opération de démarrage.



- Ne démarrer le moteur que si la lame est montée (la lame sert de masse d'équilibrage)
- Lors du démarrage du moteur à température de service NE PAS utiliser le starter ni le bouton d'amorçage
- Ne pas modifier les réglages du moteur

- Ne pas démarrer l'appareil si le conduit d'éjection n'est pas recouvert par l'une des pièces suivantes :
  - bac à herbe
  - volet déflecteur
  - kit de hachage
- Actionner le bouton de démarrage avec la plus grande attention et conformément aux instructions du fabricant
- Rester suffisamment éloigné de l'outil de coupe
- Démarrer l'appareil sur un secteur où l'herbe est courte

### Indications de position sur l'appareil :

|                                    |       |  |
|------------------------------------|-------|--|
| Starter*<br>Marche                 | Arrêt |  |
| Télécommande des gaz*<br>Marche    | Arrêt |  |
| Télécommande des gaz avec starter* |       |  |
| Transmission Vario<br>Vite         | Lent  |  |
| Embrayage de lame*<br>Marche       | Arrêt |  |

\* selon le modèle



## Démarrage manuel

### sans télécommande des gaz, avec starter

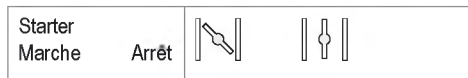



1. Placer le démarreur sur la position 1 (📖 13/1).
2. Tirer la barre de sécurité vers la partie supérieure du guidon et la maintenir (📖 17) – La barre de sécurité ne s'enclenche pas.
3. Tirer rapidement le câble de démarrage, puis le laisser s'enrouler lentement (📖 18).
4. Une fois le moteur chaud (env. 15 à 20 secondes), placer le starter sur la position 2 (📖 13/2).

**i** Le réglage des gaz du moteur est fixe.  
Un réglage du régime n'est pas possible.

### avec télécommande des gaz, avec starter



1. Placer la manette des gaz sur la position  (📖 14/1).
2. Tirer la barre de sécurité vers la partie supérieure du guidon et la maintenir (📖 17) – La barre de sécurité ne s'enclenche pas.
3. Tirer rapidement le câble de démarrage, puis le laisser s'enrouler lentement (📖 18).
4. Une fois le moteur chaud (env. 15 à 20 s), placer la manette des gaz sur une position entre  et  (📖 14/2).

### avec télécommande des gaz, sans amorçage/starter



### sans télécommande des gaz, avec amorçage (📖 16)



1. Appuyer 3 fois sur le bouton du système d'amorçage à des intervalles d'environ 2 s (📖 16). Si la température est inférieure à 10 °C, appuyer 5 fois sur le bouton d'amorçage.
2. Tirer la barre de sécurité vers la partie supérieure du guidon et la maintenir (📖 17) – La barre de sécurité ne s'enclenche pas.
3. Tirer rapidement le câble de démarrage, puis le laisser s'enrouler lentement (📖 18).

**i** Le réglage des gaz du moteur est fixe.  
Un réglage du régime n'est pas possible.

### sans télécommande des gaz, sans amorçage/starter

4. Tirer la barre de sécurité vers la partie supérieure du guidon et la maintenir (📖 17) – La barre de sécurité ne s'enclenche pas.
5. Tirer rapidement le câble de démarrage, puis le laisser s'enrouler lentement (📖 18).

**i** Le réglage des gaz du moteur est fixe.  
Un réglage du régime n'est pas possible.

5. Placer la manette des gaz sur la position  (📖 20/1).
6. Tirer la barre de sécurité vers la partie supérieure du guidon et la maintenir (📖 17) – La barre de sécurité ne s'enclenche pas.
7. Tirer rapidement le câble de démarrage, puis le laisser s'enrouler lentement (📖 18).
8. Une fois le moteur chaud (env. 15 à 20 secondes), placer la manette des gaz sur une position entre  et  (📖 20).

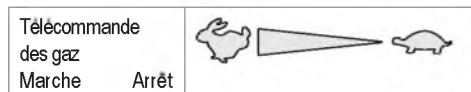

**avec télécommande des gaz, avec amorçage (☑ 16)**

1. Placer la manette des gaz sur la position (☑ 20/1).
2. Appuyer 3 fois sur le bouton du système d'amorçage à des intervalles d'environ 2 s (☑ 16). Si la température est inférieure à 10 ° C, appuyer 5 fois sur le bouton d'amorçage.
3. Tirer la barre de sécurité vers la partie supérieure du guidon et la maintenir (☑ 17) - La barre de sécurité ne s'enclenche pas.
4. Tirer rapidement le câble de démarrage, puis le laisser s'enrouler lentement (☑ 18).
5. Dès que le moteur tourne, placer la manette des gaz de la vitesse de rotation du moteur souhaitée sur une position entre et (☑ 20).

**Démarrage électrique (en option)****Démarrage électrique avec amorçage (☑ 16)**

1. Placer la manette des gaz sur la position « START » (☑ 15/1).
2. Appuyer 3 fois sur le bouton du système d'amorçage à des intervalles d'environ 2 s (☑ 16). Si la température est inférieure à 10 ° C, appuyer 5 fois sur le bouton d'amorçage.
3. Tirer la barre de sécurité vers la partie supérieure du guidon et la maintenir (☑ 17) – La barre de sécurité ne s'enclenche pas.
4. Tourner la clé de contact totalement vers la droite dans la serrure de contact (☑ 19).
5. Dès que le moteur tourne, relâcher la clé de contact (retourne en position « 0 »).
6. Placer la manette des gaz conformément à la vitesse de rotation du moteur souhaitée sur une position entre et (☑ 15/2).

**Démarrage électrique sans amorçage/starter (☑ 15)**

1. Placer la manette des gaz sur la position « START » (☑ 15/1).
2. Tirer la barre de sécurité vers la partie supérieure du guidon et la maintenir (☑ 17) – La barre de sécurité ne s'enclenche pas.
3. Tourner la clé de contact totalement vers la droite dans la serrure de contact (☑ 19).
4. Dès que le moteur tourne, relâcher la clé de contact (retourne en position « 0 »).
5. Placer la manette des gaz conformément à la vitesse de rotation du moteur souhaitée sur une position entre et (☑ 15/2).

**Embrayage de lame(en option)**

L'embrayage de lame permet d'embrayer et de débrayer la lame pendant que le moteur tourne.

**Embrayage de la lame de coupe**

1. Tirer la barre de sécurité vers la partie supérieure du guidon et la maintenir (☑ 17) - La barre de sécurité ne s'enclenche pas.
2. Actionner la manette d'embrayage en l'éloignant de vous (☑ 21/1) - La lame de coupe est embrayée.

**Débrayage de la lame de coupe.**

3. Relâcher l'étrier de sécurité (☑ 25).
  - La lame de coupe est débrayée.
  - La manette d'embrayage revient en position de repos (☑ 21/2).

## Coupure du moteur

### Appareil sans embrayage de lame

1. Placer la manette des gaz sur la position  (☞ 20/2)
2. Relâcher l'étrier de sécurité (☞ 25).  
- Le moteur s'éteint.

#### Attention risque de graves blessures par coupure !

Le moteur peut continuer à tourner avant de s'arrêter définitivement. Après la coupure, s'assurer que le moteur ne tourne plus.

### Appareil avec embrayage de lame

|                      |   |   |
|----------------------|---|---|
| Embrayage de<br>lame |  |  |
| Marche               | Arrêt   |   |

1. Relâcher la barre de sécurité (☞ 25).
2. Placer la manette des gaz sur la position  (☞ 20/2).  
- Le moteur s'éteint.

#### Attention risque de graves blessures par coupure !

Le moteur peut continuer à tourner avant de s'arrêter définitivement. Après la coupure, s'assurer que le moteur ne tourne plus.

## Transmission roues (en option) (☞ 22)

#### Attention !

Ne commuter le réducteur que lorsque le moteur tourne.

### Activer la transmission roues.

1. Presser la barre de commande de la transmission contre la partie supérieure du guidon et la maintenir (☞ 22) – La barre de commande de la transmission ne s'enclenche pas.  
- La transmission roues est enclenchée.

### Désactivation de la transmission roues

1. Relâcher la barre de commande de la transmission (☞ 24).  
- La transmission roues est désactivée.

## Transmission Vario (Speed Control) (en option)

|                       |   |  |
|-----------------------|---|--|
| Transmission<br>Vario |  |  |
| Vite                  | Lent  |  |

La transmission Vario permet de modifier en continu la vitesse d'avance de la tondeuse à gazon.

#### Attention !

N'actionner la manette que lorsque le moteur tourne.

L'activation sans entraînement moteur peut endommager le mécanisme d'entraînement.

- Pour augmenter la vitesse, tirer la manette (☞ 23) dans le sens (☞ 23/2)
- Pour réduire la vitesse, tirer la manette (☞ 23) dans le sens (☞ 23/1)

 Toujours adapter la vitesse d'avance l'état actuel du sol et de la pelouse.

## Maintenance et entretien

### Attention - Risque de blessure !

- Avant tous les travaux de maintenance et d'entretien, toujours couper le moteur et retirer l'embout de la bougie d'allumage.
- Le moteur peut continuer à tourner avant de s'arrêter définitivement. Après la coupure, s'assurer que le moteur ne tourne plus.
- Toujours porter des gants de travail en cas d'intervention sur la lame de coupe !

- S'assurer régulièrement du bon fonctionnement du dispositif de collecte d'herbe et de l'absence de toute usure
- Nettoyer l'appareil après chaque utilisation
- Ne pas nettoyer l'appareil au jet d'eau  
Toute pénétration d'eau peut provoquer des pannes (allumage, carburateur)
- Contrôler régulièrement la lame de coupe à la recherche de dommages
- Toujours remplacer les silencieux endommagés

## Inclinaison de la tondeuse

Selon le fabricant du moteur :

- le carburateur/filtre à air doit être orienté vers le haut (📍 26)
- la bougie d'allumage doit être orientée vers le haut (📍 27)

 Observer les instructions de service du fabricant du moteur !

## Affûtage/remplacement de la lame de coupe

- Ne faire affûter/remplacer les lames émoussées ou endommagées qu'auprès d'un centre de service après-vente ou d'une entreprise spécialisée agréée
- Les lames de coupe raffûtées doivent être équilibrées

### Attention !

Les lames non équilibrées entraînent de fortes vibrations et endommagent la tondeuse.

## Chargement de la batterie de démarrage (en option)

La batterie de démarrage est sans entretien et normalement est rechargée par la tondeuse. Dans des cas particuliers, c'est l'utilisateur qui doit recharger la batterie :

- Avant la première utilisation de la tondeuse
- En cas de décharge, avant la pause hivernale ou en cas d'arrêts prolongés (> 6 mois)

Procédure de charge :

1. Sortir le chargeur du coffre à batterie.
2. Débrancher le câble de batterie du câble moteur (📍 28).
3. Relier le câble de batterie au câble du chargeur (📍 29).
4. Brancher le chargeur au secteur.  
La tension du secteur doit coïncider avec la tension de service du chargeur.

La durée de charge est d'env. 36 heures.  
N'utiliser que le chargeur d'origine fourni.

### Attention !

- Ne charger la batterie de démarrage que dans un local sec et bien ventilé.
- Ne pas mettre la tondeuse à gazon en marche pendant la procédure de charge.

## Entretien du moteur

### Remplacement de l'huile moteur

1. Afin de recueillir l'huile, préparer un bac approprié.
2. Laisser entièrement s'écouler l'huile par l'orifice de remplissage d'huile ou l'aspirer.



Éliminer l'huile de moteur usée de manière écologique !

Nous vous recommandons d'apporter l'huile usée dans un récipient fermé au centre de recyclage ou à un centre de service après-vente.

#### L'huile usée ne doit pas être

- éliminée avec les déchets
- versée dans les égouts ni la conduite d'évacuation
- versée sur le sol

### Remplacement du filtre à air

- Observer les recommandations du fabricant du moteur.

### Remplacement de la bougie d'allumage

- Observer les recommandations du fabricant du moteur.

## Transmission roues (en option)

### Réglage du câble Bowden

S'il s'avère impossible d'activer ou de désactiver la transmission roues pendant que le moteur tourne, il faut régler le câble Bowden correspondant.



#### Attention !

Ne régler le câble Bowden que lorsque le moteur est arrêté.

1. Tourner l'organe de réglage sur le câble Bowden dans le sens de la flèche (☞ 30).
2. Pour vérifier le réglage, démarrer le moteur et activer la transmission roues.
3. Si la transmission roues ne fonctionne toujours pas, il faut confier la tondeuse à gazon à un centre de service après-vente ou à une entreprise spécialisée agréée.

## Huiler le pignon d'entraînement

- Pulvériser de temps à autre de l'huile sur le pignon d'entraînement de l'arbre d'engrenage



Les engrenages de la transmission roues sont sans entretien.

## Stockage



#### Attention - Risque d'explosion !

Ne pas stocker l'appareil à proximité de flammes nues ou de sources de chaleur.

- Laisser refroidir le moteur
- Pour gagner de la place lors du stockage, replier la partie supérieure du guidon (☞ 31, 32)
- Stocker l'appareil dans un endroit sec et hors de portée des enfants et des personnes non autorisées
- Entreposer la batterie de démarrage à l'abri du gel
- Recharger de temps à autre la batterie de démarrage
- Vider le réservoir d'essence
- Sortir l'embout de bougie d'allumage

## Réparation

Seuls les centres de service après-vente et les entreprises spécialisées agréées sont habilitées à effectuer les travaux de réparation.

## Élimination



Ne pas éliminer les appareils usagés, les batteries ou les accus avec les déchets ménagers !

Le carton d'emballage, l'appareil et les accessoires sont fabriqués en matériaux recyclables et doivent être éliminés en conséquence.

## Aide en cas de mauvais fonctionnement



### Attention !

Ne pas redresser la lame ni l'arbre moteur.

| Problème  | Solution   |
|---|--|
| Le moteur ne démarre pas  | <ul style="list-style-type: none"> <li>▪ Faire le plein d'essence</li> <li>▪ Placer la manette des gaz sur « Start »</li> <li>▪ Actionner le démarreur</li> <li>▪ Pousser la commande d'entraînement du moteur vers la partie supérieure du guidon</li> <li>▪ Contrôler les bougies d'allumage et les remplacer si nécessaire</li> <li>▪ Nettoyer le filtre à air</li> <li>▪ Faire tourner la lame de coupe librement</li> <li>▪ Recharger la batterie de démarrage</li> <li>▪ Démarrer sur une surface déjà tondue</li> </ul> |
| La puissance du moteur diminue                                  | <ul style="list-style-type: none"> <li>▪ Corriger la hauteur de coupe</li> <li>▪ Affûter/remplacer la lame de coupe</li> <li>▪ Nettoyer le conduit d'éjection/carter</li> <li>▪ Nettoyer le filtre à air</li> <li>▪ Réduire la vitesse de travail</li> </ul>   |
| Coupe irrégulière   | <ul style="list-style-type: none"> <li>▪ Affûter/remplacer la lame de coupe</li> <li>▪ Corriger la hauteur de coupe</li> </ul>   |
| Le bac à herbe ne se remplit pas suffisamment                   | <ul style="list-style-type: none"> <li>▪ Corriger la hauteur de coupe</li> <li>▪ Laisser sécher la pelouse</li> <li>▪ Affûter/remplacer la lame de coupe</li> <li>▪ Nettoyer la grille du bac à herbe</li> <li>▪ Nettoyer le conduit d'éjection/carter</li> </ul>  |
| La transmission roues ne fonctionne pas                         | <ul style="list-style-type: none"> <li>▪ Régler le câble Bowden</li> <li>▪ Courroie trapézoïdale défectueuse</li> <li>▪ S'adresser à un atelier de service après-vente</li> <li>▪ Saletés dans la transmission roues, retirer la courroie dentée et la transmission</li> <li>▪ Pulvériser de l'huile sur les roues libres (pignon d'entraînement sur l'arbre de commande)</li> </ul>   |
| Les roues ne tournent pas alors que la transmission est engagée | <ul style="list-style-type: none"> <li>▪ Resserer les vis de roue</li> <li>▪ Moyeu de roue défectueux</li> <li>▪ Courroie trapézoïdale défectueuse</li> <li>▪ S'adresser à un atelier de service après-vente</li> </ul>  |
| L'appareil produit des vibrations anormalement élevées          | <ul style="list-style-type: none"> <li>▪ Vérifier la lame de coupe</li> </ul>  |

 En cas de défauts ne figurant pas sur ce tableau ou que vous ne pouvez pas corriger vous-même, veuillez-vous adresser à notre service après-vente compétent.

- Une vérification par un spécialiste est toujours nécessaire :
  - après avoir heurté un obstacle
  - en cas d'arrêt soudain du moteur
  - en cas de détérioration de la transmission
  - en cas de courroie défectueuse
  - en cas de déformation du couteau
  - en cas de déformation de l'arbre moteur

## Déclaration de conformité CE

- voir les instructions de montage

## Garantie

Les défauts matériels ou de fabrication éventuels sur l'appareil sont couverts par notre garantie pendant la période de garantie légale pour les réclamations et nous les corrigeons à notre gré par une réparation ou une livraison de remplacement. La période de garantie est déterminée selon la loi du pays où l'appareil a été acheté.

Notre confirmation de garantie ne s'applique qu'en cas de :

- traitement correct de l'appareil
- respect du mode d'emploi original
- utilisation de pièces de rechange d'origine

La garantie s'éteint en cas de :

- tentatives de réparation sur l'appareil
- modifications techniques de l'appareil
- d'utilisation non conforme à l'usage prévu (p. ex utilisation commerciale ou municipale)

Ne sont pas couverts par la garantie :

- Les détériorations de la peinture dues à une usure normale
- Les pièces d'usure qui figurent en encadré sur la carte des pièces de rechange [XXX XXX (X)]
- Les moteurs à combustion – ces derniers sont couverts par les prestations de garantie des fabricants de moteur correspondants

Dans un cas impliquant la garantie, veuillez-vous adresser avec cette carte de garantie et votre bon d'achat à votre revendeur ou au centre de service-après vente agréé le plus proche. De par cet accord de garantie, les prestations en garantie légales de l'acheteur vis à vis du vendeur ne sont pas affectées.

## Respecto a este manual

- Lea detenidamente estas instrucciones de uso antes de proceder a la puesta en marcha. La lectura de las instrucciones es requisito imprescindible para el trabajo seguro y el manejo exento de fallos. Antes de poner el aparato en funcionamiento, familiarícese con los elementos de manejo y su uso.
- Tenga en cuenta las indicaciones de seguridad y de advertencia que encontrará en esta documentación y en el aparato.
- Conserve estas instrucciones para el uso y entéguelas también a posteriores usuarios.

## Aclaración de los símbolos

### ¡Atención!

La observancia estricta de estas indicaciones de advertencia puede evitar lesiones físicas y / o daños materiales.

### Indicaciones especiales para una mejor comprensión y manejo.

### El símbolo de la cámara le remite a ilustraciones.

## Índice

|  |    |
|--|----|
| Respecto a este manual.....                    | 64 |
| Descripción del producto.....                  | 64 |
| Dispositivos de seguridad y de protección..... | 64 |
| Indicaciones de seguridad.....                 | 66 |
| Montaje.....                                   | 67 |
| Repostar.....                                  | 67 |
| Puesta en marcha.....                          | 68 |
| Arranque eléctrico (opción).....               | 72 |
| Cuidado y mantenimiento.....                   | 74 |
| Almacenamiento.....                            | 75 |
| Reparaciones.....                              | 75 |
| Eliminación.....                               | 75 |
| Solución en caso de anomalías.....             | 76 |
| Garantía.....                                  | 77 |
| Declaración de conformidad CE.....             | 77 |

## Descripción del producto

En la presente documentación están descritos diferentes modelos de cortacésped de gasolina. Algunos modelos están equipados con un recogedor de hierba y además tienen la función de mantillo.

Identifique su modelo mediante las figuras de los productos y la descripción de las distintas funciones.

## Uso acorde a los fines establecidos

Este aparato está concebido para cortar el césped en un área privada y debe emplearse únicamente en césped seco.

Un uso distinto o más amplio se considerará no acorde a los fines establecidos.

## Posible uso indebido

- Este cortacésped no es adecuado para el uso en lugares públicos, parques, instalaciones deportivas, ni para la agricultura o la silvicultura.
- Los dispositivos de seguridad no se deben desmontar ni puentear.
- El aparato no debe utilizarse si hay lluvia o el césped está mojado.
- El aparato no debe emplearse en el ámbito industrial.

## Dispositivos de seguridad y de protección

### ¡Atención! - Peligro de lesiones

No se deben desactivar los dispositivos de seguridad y de protección.

## Estribo de seguridad

El aparato está equipado con un estribo de seguridad. En caso de peligro suelte el estribo de seguridad.

Aparatos sin acoplamiento de cuchillas:

- La cuchilla se detiene.
- El motor se detiene.

Aparatos con acoplamiento de cuchillas:

- La cuchilla se detiene.
- El motor continúa encendido.



## Trampilla de desvío

La trampilla de desvío protege de partículas que puedan salir despedidas.

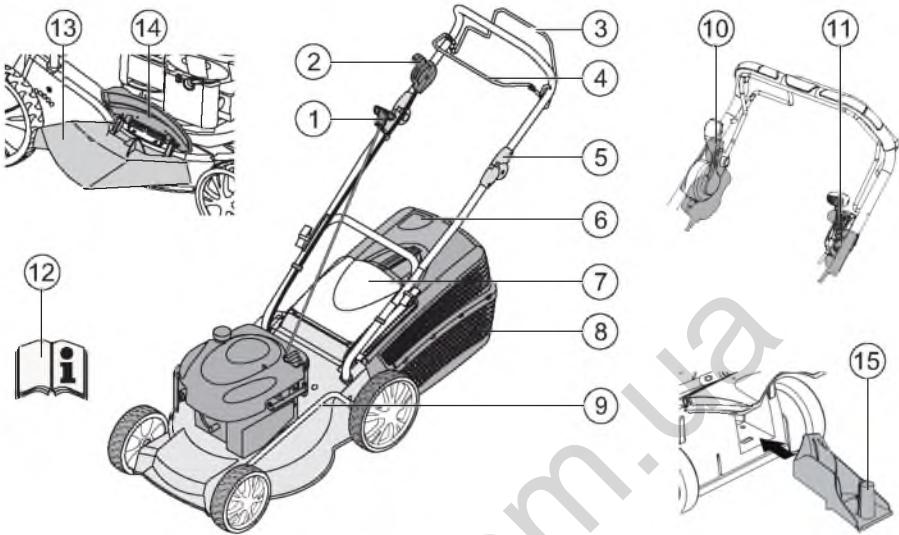

|   |                                 |    |                                |
|---|---------------------------------|----|--------------------------------|
| 1 | Cuerda de arranque              | 9  | Ajuste de la altura de corte*  |
| 2 | Arranque, parada*               | 10 | Acoplamiento de las cuchillas* |
| 3 | Transmisión de las ruedas*      | 11 | Transmisión vario*             |
| 4 | Estribo de seguridad            | 12 | Manual de instrucciones        |
| 5 | Ajuste de altura ergonómico*    | 13 | Función de proyección*         |
| 6 | Indicador del nivel de llenado* | 14 | Trampilla de cierre*           |
| 7 | Trampilla de desvío*            | 15 | Kit de mantillo*               |
| 8 | Recogedor de hierba*            |    | * según el modelo              |

### Símbolos en el aparato

|  |  |  |   |
|--|--|--|---|
|  | ¡Atención!<br>Preste especial atención durante la manipulación.        |  | Antes de realizar trabajos en el dispositivo de corte, retire el enchufe de las bujías. |
|  | ¡Antes de poner en marcha el aparato, lea las instrucciones de manejo! |  | Suelte el freno del motor.  |
|  | ¡Mantenga alejadas a terceras personas de la zona de peligro!          |  | Conecte la transmisión.   |
|  | ¡Mantenga alejados las manos y los pies del dispositivo de corte!      |  | Aceleración con mando a distancia<br>Inicio / Parada.                                   |
|  | Manténgase a distancia de la zona de peligro.                          |  |   |

## Símbolos adicionales en aparatos con arranque eléctrico

|  |   |
|--|---|
|  | ¡Atención! Peligro de descarga eléctrica.   |
|  | Mantenga alejado el cable de conexión de las cuchillas de corte.                                  |
|  | Desconecte siempre el aparato antes de los trabajos de mantenimiento o en caso de cables dañados. |

## Indicaciones de seguridad

### ¡Atención!

Utilice el aparato únicamente si se encuentra en perfecto estado técnico.

### ¡Atención! - Peligro de lesiones

No se deben desactivar los dispositivos de seguridad y de protección.

### ¡Atención! - Riesgo de incendio

No almacene la máquina con el depósito de gasolina lleno en edificios, en los que el humo de la gasolina pueda entrar en contacto con llamas o chispas.

Mantenga la zona del motor, del escape, del compartimento de la batería y del depósito de combustible libre de residuos de hierba, gasolina y aceite.

- Mantenga alejadas a terceras personas de la zona de peligro
- La persona encargada de la máquina o el usuario será responsable de accidentes que afecten a otras personas y a sus pertenencias
- No pueden utilizar esta máquina los niños ni otras personas que no conozcan estas instrucciones de uso
- Tenga en cuenta las disposiciones locales respecto a la edad mínima del operario
- No manipule este aparato bajo los efectos del alcohol, drogas o medicamentos
- Póngase ropa de trabajo adecuada
  - Pantalón largo
  - Calzado firme y que no resbale
  - Protección auditiva
- Al realizar trabajos en pendientes
  - asegúrese de estar en una posición segura
  - corte el césped siempre en sentido transversal

a la pendiente, nunca hacia arriba o abajo

- no corte césped en pendientes con una inclinación superior a los 20°
- preste especial atención al girar
- Trabaje solamente si dispone de suficiente luz solar o artificial
- Mantenga el cuerpo, los miembros y las prendas de vestir alejados del dispositivo de corte
- Tenga en cuenta las disposiciones específicas de cada país respecto a las horas de servicio
- No deje sin vigilancia el aparato estando listo para el servicio
- Corte el césped sólo con una cuchilla afilada
- No utilice el aparato si tiene los dispositivos o rejillas de seguridad dañadas
- No utilice el aparato si no tiene todos los dispositivos de seguridad montados (p. ej.: trampilla de desvío, dispositivos de recogida de hierba)
- Compruebe antes su utilización si el aparato presenta daños, sustituya los componentes dañados antes de volver a utilizarlo
- Desconecte el motor, espere a que el aparato se detenga completamente y retire el enchufe de las bujías
  - al abandonar el aparato
  - tras la aparición de averías
  - antes de desbloquearlo
  - antes de desatascarlo
  - tras el contacto con cuerpos extraños
  - cuando se produzca alguna anomalía o el aparato vibre de forma inusual



Localice los daños en el cortacésped y lleve a cabo los trabajos de reparación necesarios, antes de ponerlo en servicio de nuevo.

- Conecte el enchufe de las bujías y arranque el motor
  - tras solucionar la avería (véase tabla de averías) y comprobar el aparato
  - tras limpiar el aparato
- Compruebe completamente y con cuidado el terreno sobre el cual se va a cortar el césped y retire todos los cuerpos extraños
- Tenga especial cuidado al darle la vuelta al cortacésped o al acercarlo hacia usted
- No corte el césped donde haya obstáculos (p. ej. ramas, raíces de árboles)

- Retire el material cortado sólo con el motor apagado
- Desconecte el motor y la cuchilla de corte cuando vaya a atravesar una zona que no sea la que vayamos a cortar
- No eleve ni transporte el aparato estando el motor en marcha
- No coma ni beba al rellenar la gasolina o el aceite de motor
- No inhale el humo de la gasolina
- Guíe el aparato lentamente
- Antes del uso, compruebe que las tuercas, los tornillos y los pernos están bien apretados.
- Conserve la gasolina y el aceite sólo en los recipientes previstos para ello
- Rellene o vacíe la gasolina o el aceite únicamente con el motor frío y al aire libre
- No rellene la gasolina o el aceite con el motor en marcha
- No llene en exceso el depósito (la gasolina se dilata)
- No fume al rellenar el depósito
- No abra el tapón del depósito con el motor encendido o caliente
- Sustituya el depósito o el tapón del mismo en caso de estar dañados
- Cierre con fuerza el tapón del depósito
- En caso de que se haya derramado gasolina:
  - No arranque el motor
  - Evite intentar encenderlo
  - Limpie el aparato
- En caso de derrame del aceite de motor:
  - No arranque el motor
  - Recoja el aceite derramado con un aglutinante o con un paño y elimínelo de forma apropiada
  - Limpie el aparato

## Montaje

Tenga en cuenta las instrucciones de montaje adjuntas.



### ¡Atención!

El aparato no podrá manejarse hasta que no se haya montado completamente.

## Repostar

Antes de la puesta en servicio, deberá echar gasolina al cortacésped.



### Advertencia - Riesgo de incendio

¡La gasolina y el aceite son altamente inflamables!



Tenga siempre en cuenta las instrucciones de manejo suministradas del fabricante del motor.



El aceite usado no debe:

- tirarse a la basura
- ni verterse por una alcantarilla, un desagüe o a la tierra

Le recomendamos entregar el aceite usado en un recipiente cerrado en un centro de reciclaje o en una delegación del servicio postventa.

## Materiales de servicio

|                     | Gasolina                               | Aceite de motor                        |
|---------------------|--|--|
| Clase               | Gasolina normal / sin plomo            | véanse las indicaciones del fabricante |
| Cantidad de llenado | véanse las indicaciones del fabricante | aprox. 0,6 l                           |

## Rellenar de gasolina

1. Desatornille la tapa del depósito, colóquela en un lugar limpio.
2. Rellene de gasolina con ayuda de un embudo.
3. Cierre bien la apertura para rellenar el depósito y límpiela.

## Rellenar de aceite de motor

1. Desatornille la tapa de llenado de aceite, coloque el cierre en un lugar limpio.
2. Rellene de aceite con ayuda de un embudo.
3. Cierre bien la apertura para rellenar de aceite y límpiela.

## Seguridad



### Advertencia

No deje nunca el motor en marcha en estancias cerradas. ¡Peligro de intoxicación!

## Puesta en marcha

### ⚠ ¡Atención!

No utilice nunca el aparato si el dispositivo de corte o las piezas de sujeción estuvieran sueltas, dañadas o desgastadas.

Realice un control visual antes de cada puesta en servicio.

 El símbolo de la cámara que encontrará en las siguientes páginas le remite a las ilustraciones en la página 4-7.





## Ajustar la altura de corte

### ⚠ ¡Atención! - Peligro de lesiones

Ajuste la altura de corte únicamente con el motor y la cuchilla de corte apagados.

-  ▪ Ajuste siempre todas las ruedas a la misma altura de corte.
- El ajuste de la altura de corte depende de cada modelo.

## Ajuste central 1

1. Mantenga pulsado el botón de ajuste de altura central  1/1).
  - Para césped más corto empuje hacia abajo el mango de ajuste de altura central  1/2)
  - Para césped más alto empuje hacia arriba el mango de ajuste de altura central  1/2)
  - Se indicará el nivel de ajuste de altura central  1/3)
2. Deje de apretar el botón cuando llegue a la altura de corte deseada.

## Ajuste de ejes o central 2, 3

1. Presione hacia un lado la palanca para desbloquear y sujétela.
2. Empuje hacia la izquierda o derecha la palanca hasta alcanzar la altura de corte deseada.
3. Encaje la palanca.
4. Asegúrese de que todas las ruedas tengan la misma posición de encaje.

## Ajuste rápido de la rueda independiente o ajuste de ejes 4

1. Presione hacia un lado la palanca para desbloquear y sujétela.
2. Empuje hacia la izquierda o derecha la palanca hasta alcanzar la altura de corte deseada.
3. Encaje la palanca.
4. Asegúrese de que todas las ruedas tengan la misma posición de encaje.

## Ajuste de la rueda independiente 5

1. Suelte el tornillo de la rueda.
2. Introduzca el tornillo en el orificio según la altura de corte deseada.
3. Apriete el tornillo de la rueda con firmeza.
4. Asegúrese de que se haya utilizado el mismo orificio para todas las ruedas.

## Ajuste central 6

1. Coloque ambos pulgares en los extremos del eje.
2. Coloque los dedos bajo la cubierta del cortacésped.
3. Saque con ambos pulgares el eje de la muesca para la altura de corte utilizada hasta ahora.
4. Tire con ambos pulgares del eje hacia delante hasta la muesca deseada para la altura de corte y deje que se encaje.
5. Asegúrese de que todas las ruedas tengan la misma posición de encaje.

## Cortar el césped con recogedor de hierba



### ¡Atención! - Peligro de lesiones

Retire o coloque el recogedor de hierba únicamente con el motor y la cuchilla de corte apagados.

1. Eleve la trampilla de desvío y cuelgue el recogedor de hierba en el soporte (🔗 8).

## Indicador del nivel de llenado

El indicador del nivel de llenado va subiendo según se corta el césped presionado por la corriente de aire (🔗 7a).

Si el recogedor de hierba está lleno, el indicador del nivel de llenado habrá llegado al depósito (🔗 7b). Deberá vaciarse el recogedor de hierba.

## Vaciar el recogedor de hierba

1. Levante la trampilla de desvío.
2. Descuelgue el recogedor de hierba y retírelo hacia atrás (🔗 8).
3. Vacíe el recogedor de hierba.
4. Levante la trampilla de desvío y vuelva a colocar el recogedor de hierba en el soporte (🔗 8).

## Cortar el césped sin recogedor de hierba



### ¡Atención!

Corte el césped sin recogedor de hierba únicamente cuando el muelle giratorio de la trampilla de desvío muestre un correcto funcionamiento.

La trampilla de desvío se ajusta a la cubierta del cortacésped mediante unos resortes. Así, la hierba cortada cae debajo por detrás.

## Cubrir con mantillo con su kit correspondiente (opción)

Al cubrir con mantillo, el material cortado no se recoge, sino que se queda sobre la hierba. El mantillo protege el suelo haciendo que no se reseque y le proporciona nutrientes.

Los mejores resultados se obtienen cortando aprox. 2 cm de forma regular. Sólo el césped joven con hojas blandas se descompone rápido.

- Altura del césped antes de cubrir con mantillo: Máximo 8 cm
- Altura del césped después de cubrir con mantillo: Mínimo 4 cm



Adapte la velocidad de sus pasos al cubrir el mantillo, no vaya demasiado rápido.

## Emplear el kit de mantillo



### ¡Atención! - Peligro de lesiones

Coloque o retire el kit de mantillo únicamente con el motor y cuchilla de corte apagados.

1. Retire el recogedor de hierba (🔗 8).
2. Levante la trampilla de desvío y coloque el kit de mantillo en el compartimento de proyección (🔗 9). El bloqueo deberá encajarse.



Si no se encaja el kit de mantillo, tanto éste como la cuchilla de corte podrían dañarse.

## Retirar el kit de mantillo

1. Levante la trampilla de desvío.
2. Suelte el bloqueo del kit (🔗 10/1).
3. Extraiga el kit (🔗 10/2).

## Cortar el césped con proyección lateral (opción)

### ⚠ ¡Atención! - Peligro de lesiones

Retire o coloque el sistema de proyección lateral únicamente con el motor y la cuchilla de corte apagados.

### Colocar el sistema de proyección lateral

1. Retire el recogedor de hierba y coloque el kit de mantillo.
2. Abra la protección para el sistema de proyección lateral y sujétela (🔧 11/1).
3. Coloque el canal de proyección lateral (🔧 11/2).
4. Cierre lentamente la protección.  
Esta protección evita que se caiga el canal de proyección lateral.

### Retirar el sistema de proyección lateral

1. Abra la protección para el sistema de proyección lateral y sujétela (🔧 11/1).
2. Retire el sistema de proyección lateral y cierre la protección (🔧 11/2).

## Ajuste de la altura de la barra (opción)

### Ajuste mediante botón

1. Mantenga pulsados ambos botones del larguero superior y ajuste la altura deseada (🔧 12/1).
2. Suelte los botones, para que el larguero superior se enclave.

### Ajuste mediante sujeción

1. Sujete la barra y suelte ambas sujeciones (🔧 12/2).
2. Coloque la barra en la posición deseada.
3. Cierre las sujeciones.

## Arranque del motor

### ⚠ ¡Atención! - Peligro de intoxicación

No deje nunca el motor en marcha en estancias cerradas.





### ⚠ ¡Atención! - Peligro de lesiones

No vuelque el aparato antes de arrancarlo.

- 
 Arranque el motor únicamente con la cuchilla montada (la cuchilla actúa como volante de inercia)
- Al arrancar un motor caliente no pulse los botones de Choke o Primer
- No modifique los ajustes del regulador del motor

- No arranque el motor si el canal de proyección no está protegido por uno de los siguientes componentes:
  - Recogedor de hierba
  - Trampilla de desvío
  - Kit de mantillo
- Accione el conmutador de arranque con especial cuidado, siguiendo las indicaciones del fabricante
- Asegúrese de mantener los pies a suficiente distancia de la herramienta de corte
- Arranque el aparato en césped bajo

### Indicación de posición en el aparato:

|   |  |
|---|--|
| Choke*<br>Encendido Apagado                         |    |
| Aceleración con mando a distancia*<br>Inicio Parada |  |
| Aceleración con mando a distancia con Choke*        |  |
| Transmisión vario*<br>Rápido Lento                  |  |
| Acoplamiento de las cuchillas*<br>Encendido Apagado |   |

\* según el modelo



## Arranque manual

### sin aceleración con mando a distancia, con Choke

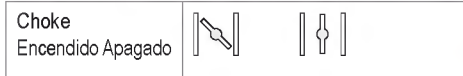

1. Ponga el Choke en la posición 1 (🔑 13/1).
2. Tire de la palanca de seguridad hacia el larguero superior y sujétela (🔑 17) – la palanca de seguridad no se enclava.
3. Tire de la cuerda de arranque rápido hacia fuera para dejar después que se enrolle de nuevo lentamente (🔑 18).
4. Después de calentar el motor (aprox. 15–20 segundos) ponga el Choke en la posición 2 (🔑 13/2).

**i** El motor dispone de un ajuste fijo de revoluciones.  
No es posible regular las revoluciones.

### sin aceleración con mando a distancia, con Primer (🔑 16)

1. Pulse el botón primer 3 veces, con un intervalo de tiempo aproximado de 2 segundos (🔑 16). Con temperaturas inferiores a 10 °C pulse el botón primer 5 veces.
2. Tire de la palanca de seguridad hacia el larguero superior y sujétela (🔑 17) – la palanca de seguridad no se enclava.
3. Tire de la cuerda de arranque rápido hacia fuera para dejar después que se enrolle de nuevo lentamente (🔑 18).

**i** El motor dispone de un ajuste fijo de revoluciones.  
No es posible regular las revoluciones.

### sin aceleración con mando a distancia, sin Primer/Choke

4. Tire de la palanca de seguridad hacia el larguero superior y sujétela (🔑 17) – la palanca de seguridad no se enclava.

5. Tire de la cuerda de arranque rápido hacia fuera para dejar después que se enrolle de nuevo lentamente (🔑 18).

**i** El motor dispone de un ajuste fijo de revoluciones.  
No es posible regular las revoluciones.

### con aceleración con mando a distancia, con Choke



1. Sitúe la palanca de aceleración en la posición 1 (🔑 14/1).
2. Tire de la palanca de seguridad hacia el larguero superior y sujétela (🔑 17) – la palanca de seguridad no se enclava.
3. Tire de la cuerda de arranque rápido hacia fuera para dejar después que se enrolle de nuevo lentamente (🔑 18).
4. Después de calentar el motor (aprox. 15–20 segundos) sitúe la palanca de aceleración en una posición entre 🏠 y 🏠 (🔑 14/2).

### con aceleración con mando a distancia, sin Primer/Choke



5. Sitúe la palanca de aceleración en la posición 1 (🔑 20/1).
6. Tire de la palanca de seguridad hacia el larguero superior y sujétela (🔑 17) - la palanca de seguridad no se enclava.
7. Tire de la cuerda de arranque rápido hacia fuera para dejar después que se enrolle de nuevo lentamente (🔑 18).
8. Después de calentar el motor (aprox. 15–20 segundos) sitúe la palanca de aceleración en una posición entre 🏠 y 🏠 (🔑 20).



## con aceleración con mando a distancia, con Primer (🔑 16)



1. Sitúe la palanca de aceleración en la posición (🔑 20/1).
2. Pulse el botón primer 3 veces, con un intervalo de tiempo aproximado de 2 segundos (🔑 16). Con temperaturas inferiores a 10 °C pulse el botón primer 5 veces.
3. Tire de la palanca de seguridad hacia el larguero exterior y sujétela (🔑 17) - la palanca de seguridad no se enclava.
4. Tire de la cuerda de arranque rápido hacia fuera para dejar después que se enrolle de nuevo lentamente (🔑 18).
5. Tan pronto como el motor esté en marcha, sitúe la palanca de aceleración en una posición entre y (🔑 20).

## Arranque eléctrico (opción)

### Arranque eléctrico con Primer (🔑 16)

1. Sitúe la palanca de aceleración en la posición "START" (🔑 15/1).
2. Pulse el botón primer 3 veces, con un intervalo de tiempo aproximado de 2 segundos (🔑 16). Con temperaturas inferiores a 10 °C pulse el botón primer 5 veces.
3. Tire de la palanca de seguridad hacia el larguero exterior y sujétela (🔑 17) - la palanca de seguridad no se enclava.
4. Gire la llave de encendido en la cerradura de encendido del todo hacia la derecha (🔑 19).
5. En cuanto el motor arranque, suelte la llave de encendido (volverá a la posición "0").
6. Sitúe la palanca de aceleración según el régimen del motor deseado en una posición entre y (🔑 15/2).

## Arranque eléctrico sin Primer/Choke (🔑 15)

1. Sitúe la palanca de aceleración en la posición "START" (🔑 15/1).
2. Tire de la palanca de seguridad hacia el larguero exterior y sujétela (🔑 17) - la palanca de seguridad no se enclava.
3. Gire la llave de encendido en la cerradura de encendido del todo hacia la derecha (🔑 19).
4. En cuanto el motor arranque, suelte la llave de encendido (volverá a la posición "0").
5. Sitúe la palanca de aceleración según el régimen del motor deseado en una posición entre y (🔑 15/2).

## Acoplamiento de las cuchillas (opción)



Mediante el acoplamiento de las cuchillas se puede enganchar y desenganchar la cuchilla mientras el motor continúa funcionando.

### Enganchar la cuchilla

1. Tire de la palanca de seguridad hacia el larguero exterior y sujétela (🔑 17) - La palanca de seguridad no se enclava.
2. Separe del cuerpo la palanca de acoplamiento (🔑 21/1)
  - La cuchilla se engancha.

### Desenganchar la cuchilla.

3. Suelte la palanca de seguridad (🔑 25)
  - La cuchilla se desengancha.
  - La palanca de acoplamiento se sitúa en posición de reposo (🔑 21/2).

## Desconectar el motor.

### Aparato sin acoplamiento de cuchillas

1. Sitúe la palanca de aceleración en la posición  (🔑 20/2)
2. Suelte la palanca de seguridad (🔑 25).  
- El motor se desconecta.



#### ¡Atención peligro de cortes graves!

El motor puede seguir en marcha. Tras desconectarlo, asegúrese de que el motor se encuentra detenido.

### Aparato con acoplamiento de cuchillas

Acoplamiento de  
las cuchillas  
Encendido Apagado



1. Suelte la palanca de seguridad (🔑 25).
2. Sitúe la palanca de aceleración en la posición  (🔑 20/2).  
- El motor se desconecta.



#### ¡Atención peligro de cortes graves!

El motor puede seguir en marcha. Tras desconectarlo, asegúrese de que el motor se encuentra detenido.

## Transmisión de las ruedas (opción) (🔑 22)



#### ¡Atención!

Conecte adicionalmente el mecanismo de transmisión únicamente con el motor en marcha.

### Conectar la transmisión de las ruedas

1. Presione la palanca de accionamiento hacia el larguero superior y sujétela (🔑 22) – la palanca de accionamiento no se enclava.  
- Se conecta la transmisión de las ruedas.

### Desconectar la transmisión de las ruedas

1. Suelte la palanca de accionamiento (🔑 24).  
- Se desconecta la transmisión.

## Transmisión vario (Speed Control) (opción)

Transmisión vario  
Rápido Lento



Gracias a la transmisión vario se puede cambiar sin etapas la velocidad de marcha del cortacésped.



#### ¡Atención!

Accione la palanca únicamente con el motor en marcha.  
Cambiar sin motor de accionamiento puede dañar el mecanismo de accionamiento.

- Para una mayor velocidad tire de la palanca (🔑 23) en dirección (🔑 23/2)
- Para una menor velocidad tire de la palanca (🔑 23) en dirección (🔑 23/1)



Adapte siempre la velocidad de la marcha al estado actual del suelo y del césped.

## Cuidado y mantenimiento

### ⚠ ¡Atención! - Peligro de lesiones

- Antes de ejecutar cualquier trabajo de mantenimiento o conservación, desconecte el motor y retire el enchufe de las bujías.
- El motor puede seguir en marcha. Tras desconectarlo, asegúrese de que el motor se encuentra detenido.
- Póngase guantes siempre que realice trabajos de mantenimiento y conservación en la cuchilla de corte.

- Compruebe regularmente si el dispositivo de recogida de hierba funciona correctamente y si está desgastado
- Limpie el aparato después de cada uso
- No rocíe el aparato de agua, ya que el agua que se introduzca podría producir averías (sistema de encendido, carburador)
- Compruebe con frecuencia posibles daños en la cuchilla
- Los silenciadores defectuosos deberán sustituirse

## Inclinar el cortacésped

Según el fabricante:

- el carburador o el filtro de aire deberá mirar hacia arriba (🔍 26)
- la bujía de encendido deberá mirar hacia arriba (🔍 27)

**i** Tenga en cuenta las instrucciones de uso del fabricante del motor

## Afilarse o sustituir la cuchilla

- Las cuchillas desafiladas o dañadas deberán afilarse o sustituirse solamente en un punto de servicio o taller autorizado
- Las cuchillas afiladas deberán equilibrarse

### ⚠ ¡Atención!

Las cuchillas no equilibradas producen fuertes vibraciones y dañan el cortacésped.

## Cargar la batería del estarter (opción)

La batería del estarter no precisa mantenimiento y normalmente se carga con el cortacésped. En casos excepcionales el usuario deberá cargar la batería:

- Antes de la primera puesta en servicio del cortacésped
- Si se descarga, antes del invierno o durante largos periodos sin servicio (> 6 meses)

Proceso de carga:

1. Sacar el cargador del compartimento de la batería.
2. Desconecte el cable de la batería del cable del motor (🔍 28).
3. Conecte el cable de la batería al cable del cargador (🔍 29).
4. Conecte el cargador a la red.  
La tensión de la red deberá ser igual a la tensión de servicio del cargador.

El tiempo de carga es de aprox. 36 horas. Utilice exclusivamente el cargador original suministrado.

### ⚠ ¡Atención!

- Cargue la batería del estarter en un lugar seco y bien ventilado.
- No ponga en marcha el cortacésped durante el proceso de carga.

## Mantenimiento del motor

### Cambiar el aceite del motor

1. Prepare un recipiente adecuado para recoger el aceite.
2. Dejar escurrir o aspirar el aceite completamente a través de la apertura de llenado de aceite.



¡Elimine el aceite usado del motor conforme a las disposiciones medioambientales!

Le recomendamos entregar el aceite usado en un recipiente cerrado en un centro de reciclaje o en una delegación del servicio postventa.

#### El aceite usado no deberá

- tirarse a la basura
- verterse por una alcantarilla o desagüe
- tirarse al suelo

### Cambiar el filtro de aire

- Tenga en cuenta las indicaciones del fabricante de motores.

### Cambiar las bujías

- Tenga en cuenta las indicaciones del fabricante de motores.

## Transmisión (opción)

### Ajuste del cable de Bowden

En caso de que no se pueda conectar o desconectar la transmisión con el motor encendido, se deberá reajustar el cable de Bowden correspondiente.



#### ¡Atención!

Ajuste el cable de Bowden únicamente con el motor desconectado.

1. Gire la pieza de ajuste del cable de Bowden en el sentido de la flecha (🔍 30).
2. Para comprobar el ajuste arranque el motor y encienda la transmisión.
3. En caso de que siga sin funcionar la transmisión, deberá llevar el cortacésped a un punto de servicio o a un taller autorizado.

## Engrasar el piñón de accionamiento

- Engrase de vez en cuando el piñón de accionamiento del árbol de engranajes con aceite en spray



El mecanismo de la transmisión de las ruedas no precisa mantenimiento.

## Almacenamiento



#### ¡Atención! - Peligro de explosión

No almacene el aparato donde pueda haber llamas o fuentes de calor.

- Deje enfriar el motor
- Puede plegar el larguero superior para almacenar ahorrando espacio (🔍 31, 32)
- Guarde el aparato en un lugar seco y fuera del alcance de los niños o personas no autorizadas
- Almacene la batería del estarter en un lugar sin heladas
- Cargue de nuevo la batería del estarter de vez en cuando
- Vacíe el depósito de gasolina
- Retire el enchufe de las bujías

## Reparaciones

Los trabajos de reparación sólo podrán llevarse a cabo en un punto de servicio o en un taller autorizado.

## Eliminación



¡No tire a la basura doméstica los aparatos, pilas o baterías usados!

El embalaje, el aparato y los accesorios están fabricados con materiales reciclables y deben eliminarse del modo adecuado.

## Solución en caso de anomalías



**¡Atención!**

No manipule la cuchilla ni el eje del motor.

| Anomalia  | Solución   |
|---|--|
| El motor no arranca                                   | <ul style="list-style-type: none"> <li>▪ Repostar gasolina</li> <li>▪ Situar la palanca de aceleración en "Start"</li> <li>▪ Conectar el Choke</li> <li>▪ Presionar el estribo de conmutación hacia el larguero superior</li> <li>▪ Comprobar las bujías de encendido, sustituyéndolas en caso necesario</li> <li>▪ Limpiar el filtro de aire</li> <li>▪ Girar libremente la cuchilla de corte</li> <li>▪ Recargar la batería del estárter</li> <li>▪ Arrancar en una superficie con hierba cortada</li> </ul> |
| La potencia del motor disminuye                       | <ul style="list-style-type: none"> <li>▪ Corregir la altura de corte</li> <li>▪ Afilar o sustituir la cuchilla de corte</li> <li>▪ Limpiar el canal de proyección de la hierba cortada o la carcasa</li> <li>▪ Limpiar el filtro de aire</li> <li>▪ Disminuir la velocidad de trabajo</li> </ul>   |
| El corte no es limpio                                 | <ul style="list-style-type: none"> <li>▪ Afilar o sustituir cuchilla de corte</li> <li>▪ Corregir la altura de corte</li> </ul>  |
| El recogedor de hierba no se llena lo suficiente      | <ul style="list-style-type: none"> <li>▪ Corregir la altura de corte</li> <li>▪ Dejar secar la hierba</li> <li>▪ Afilar o sustituir la cuchilla de corte</li> <li>▪ Limpiar la rejilla del recogedor de hierba</li> <li>▪ Limpiar el canal de proyección de la hierba cortada o la carcasa</li> </ul>  |
| El mecanismo de transmisión de las ruedas no funciona | <ul style="list-style-type: none"> <li>▪ Reajustar el cable de Bowden</li> <li>▪ Correa trapezoidal defectuosa</li> <li>▪ Contactar con el servicio de atención al cliente</li> <li>▪ Eliminar la suciedad del mecanismo de transmisión, correa dentada y transmisión</li> <li>▪ Engrasar los piñones libres (piñón de accionamiento del árbol de engranajes) con aceite en spray</li> </ul>   |
| Las ruedas con giran estando la transmisión activada  | <ul style="list-style-type: none"> <li>▪ Volver a apretar los tornillos de las ruedas</li> <li>▪ Cubo de rueda defectuoso</li> <li>▪ Correa trapezoidal defectuosa</li> <li>▪ Contactar con el servicio de atención al cliente</li> </ul>  |
| El aparato vibra más de lo habitual                   | <ul style="list-style-type: none"> <li>▪ Comprobar cuchilla de corte</li> </ul>  |



En caso de anomalías que no se citen en esta tabla o que usted mismo no pueda solucionar diríjase, por favor, al servicio de atención al cliente correspondiente.

- Siempre será necesaria la comprobación por parte de un experto:
  - tras haber chocado contra un obstáculo
  - al pararse de forma repentina el motor
  - en caso de daños en la transmisión
  - en caso de correa trapezoidal defectuosa
  - en caso de cuchillas dobladas
  - en caso de eje del motor doblado

## Declaración de conformidad CE

- Véanse las instrucciones de montaje

## Garantía

Nosotros solucionamos los posibles fallos del material o de fabricación durante el plazo legal de prescripción de derechos por deficiencias según nuestro criterio mediante reparación o entrega supletoria. El plazo de prescripción se determinará con arreglo a la legislación del país en el que se haya adquirido el aparato.

Nuestra declaración de garantía es válida únicamente en caso de:

- uso correcto del aparato
- observancia de las instrucciones de uso
- utilización de piezas de repuesto originales

La garantía se extingue cuando:

- se realizan intentos de reparación en el aparato
- se realizan modificaciones técnicas en el aparato
- en caso de utilización no conforme a la finalidad prevista (por ejemplo, utilización industrial o comunal)

Quedan excluidos de la garantía:

- los daños de lacado derivados del desgaste normal
- las piezas de desgaste que en la ficha de piezas de repuesto están identificadas con el marco **XXX XXX (X)**
- motores de combustión: para éstos serán de aplicación las regulaciones de garantía propias del fabricante de motor en cuestión

En caso de proceder la garantía, rogamos se dirija con la presente declaración de garantía y el comprobante de compra a su vendedor o al servicio autorizado de postventa más cercano. Los derechos legales por deficiencias del comprador frente al vendedor no se ven afectados por esta declaración de garantía.

## Sobre este manual

- Leia este manual de instruções antes de proceder à colocação em funcionamento. Esta é uma condição essencial para trabalhos seguros e um manuseamento sem avarias. Antes da utilização, deve familiarizar-se com os elementos de comando e funcionamento da máquina.
- Tenha atenção aos avisos de segurança e de advertência constantes nesta documentação e no aparelho.
- Tenha o manual de instruções por perto durante a utilização e faculte-o também a outros utilizadores.

## Explicação dos símbolos



### Atenção!

O cumprimento escrupuloso destas indicações de advertência pode evitar danos pessoais e/ou materiais.



Indicações especiais para facilitar a compreensão e o manuseamento.



O símbolo da máquina fotográfica indica a existência de imagens.

## Índice

|   |    |
|---|----|
| Sobre este manual .....                       | 78 |
| Descrição do produto .....                    | 78 |
| Dispositivos de segurança e de protecção..... | 78 |
| Indicações de segurança.....                  | 80 |
| Montagem.....                                 | 81 |
| Abastecimento do depósito .....               | 81 |
| Colocação em funcionamento.....               | 82 |
| Arranque eléctrico (opção).....               | 86 |
| Manutenção e conservação .....                | 88 |
| Armazenamento .....                           | 89 |
| Reparação.....                                | 89 |
| Eliminação.....                               | 89 |
| Ajuda em caso de avarias .....                | 90 |
| Garantia.....                                 | 91 |
| Declaração de conformidade CE.....            | 91 |

## Descrição do produto

Neste documento, são descritos vários modelos de cortadores de relva a gasolina. Alguns modelos estão equipados com cesto de recolha de relva e/ou são também adequados para "mulching" (cobertura do solo com a relva cortada).

Pode identificar o seu modelo através das imagens do produto e da descrição das várias opções.

## Utilização adequada

Este aparelho destina-se a cortar superfícies com relva no sector privado e deve ser utilizado apenas em relva seca.

Qualquer outro tipo de utilização é considerado inadequado.

## Possível utilização incorrecta

- Este cortador de relva não é adequado para utilização em instalações públicas, parques, estádios desportivos, nem para agricultura ou silvicultura.
- Os dispositivos de segurança não devem ser desmontados nem contornados.
- O aparelho não deve ser utilizado à chuva ou em relva molhada.
- O aparelho não deve ser utilizado no sector industrial.

## Dispositivos de segurança e de protecção



### Atenção - perigo de danos pessoais!

Não é permitido inutilizar os dispositivos de segurança e de protecção!

## Trave de segurança

O aparelho está equipado com uma trave de segurança. Em situações de perigo deve soltar a trave de segurança.

Aparelho sem embraiagem da lâmina:

- A lâmina de corte pára
- O motor pára

Aparelho com embraiagem da lâmina:

- A lâmina de corte pára
- O motor continua em funcionamento



## Deflector

O deflector protege contra a projecção de peças.

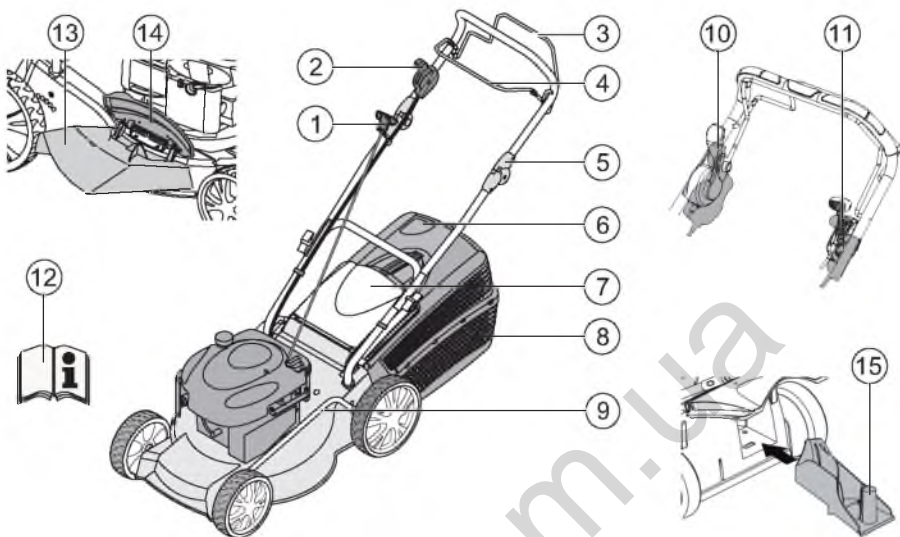



|   |                                   |    |                               |
|---|-----------------------------------|----|-------------------------------|
| 1 | Cabo de arranque                  | 9  | Regulação da altura de corte* |
| 2 | Interruptor iniciar/parar*        | 10 | Embraiagem da lâmina*         |
| 3 | Trave de tracção às rodas*        | 11 | Transmissão variável*         |
| 4 | Trave de segurança                | 12 | Manual de instruções          |
| 5 | Regulação ergonómica da altura*   | 13 | Unidade de descarga*          |
| 6 | Indicador do nível de enchimento* | 14 | Tampa de fecho*               |
| 7 | Deflector*                        | 15 | Kit de mulching*              |
| 8 | Cesto de recolha de relva*        |    | * Conforme a versão           |

## Símbolos no aparelho

|  |  |  |  |
|--|--|--|--|
|  | Atenção!<br>Tenha especial cuidado durante o manuseamento.       |  | Antes de efectuar trabalhos no mecanismo de corte, desligue o conector da vela de ignição. |
|  | Leia o manual de instruções antes da colocação em funcionamento! |  | Solte o travão do motor.   |
|  | Mantenha terceiros afastados da área de perigo!                  |  | Active a tracção às rodas.   |
|  | Mantenha as mãos e os pés afastados do mecanismo de corte!       |  | Inicie/pare o controlo da aceleração à distância.  |
|  | Mantenha-se afastado da área de perigo.                          |  |  |

### Símbolos adicionais nos aparelhos com arranque eléctrico

|  |   |
|--|---|
|  | Atenção! Perigo de choque eléctrico.  |
|  | Mantenha o cabo de ligação afastado das lâminas de corte.   |
|  | Desligue sempre o aparelho da corrente antes de realizar trabalhos de manutenção ou se o cabo estiver danificado. |

### Indicações de segurança



#### Atenção!

Utilize o aparelho apenas em perfeitas condições técnicas!



#### Atenção - perigo de danos pessoais!

Não é permitido inutilizar os dispositivos de segurança e de protecção!



#### Atenção - perigo de incêndio!

Não armazene o aparelho com combustível no depósito no interior de edifícios onde os vapores da gasolina possam entrar em contacto com chamas nuas ou faíscas!

Mantenha a área à volta do motor, escape, caixa da bateria e depósito de combustível sem resíduos de relva cortada, gasolina ou óleo.

- Mantenha terceiros afastados da área de perigo
- O operador ou utilizador do aparelho é responsável por danos causados a outras pessoas e respectivos bens
- O aparelho não deve ser utilizado por crianças nem por pessoas que não tenham lido o manual de instruções
- Respeite as disposições locais relativas à idade mínima do operador
- Não utilize o aparelho sob o efeito de álcool, drogas ou medicamentos
- Use vestuário de trabalho apropriado
  - calças compridas
  - calçado resistente e antiderrapante
  - protecção auricular
- Nos trabalhos em superfícies inclinadas
  - tenha atenção para manter sempre a estabilidade
  - corte a relva sempre na diagonal, nunca para cima ou para baixo

- não corte relva em inclinações com um ângulo superior a 20°

- cuidado especial na mudança de direcção

- Trabalhe apenas com luz do dia ou iluminação artificial suficiente
- Mantenha o corpo, os membros e o vestuário afastados do mecanismo de corte
- Respeite as disposições nacionais relativas ao tempo de funcionamento
- Não deixe o aparelho sem supervisão quando está pronto a utilizar
- Corte a relva apenas com a lâmina de corte afiada
- Nunca utilize o aparelho com dispositivos/grelhas de protecção danificados
- Nunca utilize o aparelho sem ter os dispositivos de protecção totalmente montados (por exemplo: deflector, dispositivos de recolha de relva)
- Verifique se o aparelho apresenta danos antes de cada utilização e substitua as peças danificadas antes de voltar a usá-lo
- Desligue o motor, espere que o aparelho pare e desligue o conector da vela de ignição
  - ao abandonar o aparelho
  - após a ocorrência de avarias
  - antes da remoção de bloqueios
  - antes da eliminação de entupimentos
  - após o contacto com corpos estranhos
  - quando surgem avarias e vibrações anormais do aparelho



Verifique a existência de danos no cortador de relva e efectue as reparações necessárias antes de ligar e voltar a utilizar o cortador.

- Ligue o conector da vela de ignição e ligue o motor
  - depois de eliminar avarias (consulte a tabela de avarias) e de inspecionar o aparelho
  - depois de limpar o aparelho
- Inspeccione cuidadosamente todo o terreno onde a relva será cortada e retire todos os corpos estranhos
- Tenha especial cuidado ao virar ou ao puxar o cortador de relva
- Não corte a relva sobre obstáculos (por exemplo: ramos ou raízes de árvores)
- Retire a relva cortada apenas com o motor desligado

- Desligue o motor/a lâmina de corte para atravessar uma superfície onde não haja relva a cortar
- Nunca levante nem transporte o aparelho com o motor em funcionamento
- Não coma nem beba durante o abastecimento de gasolina ou óleo do motor
- Não respire os vapores da gasolina
- Conduzir o aparelho num ritmo lento
- Antes da utilização, ter atenção ao correcto assentamento das porcas, parafusos e cavilhas
- Abasteça ou drene a gasolina e o óleo apenas quando o motor estiver frio e ao ar livre
- Não abasteça de gasolina ou óleo com o motor em funcionamento
- Não encha o depósito excessivamente (a gasolina dilata)
- Não fume durante o abastecimento
- Não abra a tampa do depósito com o motor quente ou em funcionamento
- Substitua o depósito ou a tampa do depósito se estiverem danificados
- Feche sempre bem a tampa do depósito
- Em caso de vazamento de gasolina:
  - não ligue o motor
  - evite tentativas de ignição
  - limpe o aparelho
- Em caso de vazamento de óleo do motor:
  - não ligue o motor
  - absorva o óleo do motor derramado com um agente aglomerante de óleo ou trapos e elimine correctamente
  - limpe o aparelho

## Montagem

Respeite as instruções de montagem fornecidas.



### Atenção!

O aparelho só pode ser utilizado após estar completamente montado.

## Abastecimento do depósito

Antes da colocação em funcionamento, necessita de abastecer o depósito do cortador de relva.



### Aviso - perigo de incêndio!

A gasolina e o óleo são altamente inflamáveis!



Siga sempre o manual de instruções do fabricante do motor fornecido com o produto.



O óleo usado não deve:

- ser eliminado juntamente com o lixo
- ser deitado em canalizações, esgotos ou no solo

## Consumíveis

|            | Gasolina                                      | Óleo do motor                                 |
|------------|---|---|
| Tipo       | Gasolina normal/sem chumbo                    | Consulte as indicações do fabricante do motor |
| Quantidade | Consulte as indicações do fabricante do motor | Aproximadamente 0,6 l                         |

Recomendamos que o óleo usado seja entregue, num recipiente fechado num centro de assistência técnica ou num centro de reciclagem.

## Abastecer com gasolina

1. Desenrosque a tampa do depósito e coloque-a num local limpo.
2. Deite a gasolina através de um funil.
3. Feche bem e limpe a abertura de abastecimento do depósito.

## Abastecer com óleo do motor

1. Desenrosque a tampa de abastecimento de óleo e coloque-a num local limpo.
2. Deite o óleo através de um funil.
3. Feche bem e limpe a abertura de abastecimento de óleo.

## Segurança



### Aviso!

Nunca ligue o motor em espaços fechados. Perigo de intoxicação!

- Armazene a gasolina e o óleo apenas nos recipientes previstos para o efeito

## Colocação em funcionamento

### Atenção!

O aparelho não deve ser utilizado com o mecanismo de corte ou as peças de fixação soltos, danificados ou desgastados!

Realize uma inspeção visual antes de cada colocação em funcionamento.

 O símbolo da máquina fotográfica apresentado nas páginas seguintes remete para as figuras da página 4-7.





## Regular a altura de corte

### Atenção - perigo de danos pessoais!

Regule a altura de corte apenas com o motor desligado e com a lâmina de corte parada.

-  Regule sempre todas as rodas com a mesma altura de corte.
- A regulação da altura de corte depende do modelo.

## Regulação central 1)

1. Mantenha pressionado o botão de regulação central da altura  1/1).
  - Para relva curta, empurre o manipulô de regulação central da altura para baixo  1/2)
  - Para relva comprida, puxe o manipulô de regulação central da altura para cima  1/2)
  - Será mostrado o nível da regulação central da altura  1/3)
2. Solte o botão na altura de corte desejada.

## Regulação por eixo ou regulação central 2, 3)

1. Para desengatar a alavanca, empurre e segure-a para o lado.
2. Desloque a alavanca para a esquerda ou para a direita até à altura de corte desejada.
3. Deixe a alavanca engatar.
4. Assegure que todas as rodas ficam na mesma posição de engate.

## Regulação rápida e individual das rodas ou regulação por eixo 4)

1. Para desengatar a alavanca, empurre e segure-a para o lado.
2. Desloque a alavanca para a esquerda ou para a direita até à altura de corte desejada.
3. Deixe a alavanca engatar.
4. Assegure que todas as rodas ficam na mesma posição de engate.

## Regulação individual das rodas 5)

1. Desaperte o parafuso da roda.
2. Insira o parafuso da roda no orifício da altura de corte desejada.
3. Aperte o parafuso da roda.
4. Assegure que todas as rodas ficam com o parafuso no mesmo orifício.

## Regulação central por eixo 6)

1. Coloque ambos os polegares nas extremidades do eixo.
2. Coloque os dedos debaixo da caixa do cortador de relva.
3. Com ambos os polegares, retire o eixo do entalhe da altura de corte anterior.
4. Desloque o eixo, com os dois polegares, até ao entalhe da altura de corte desejada e deixe engatar.
5. Assegure que todas as rodas ficam na mesma posição de engate.

## Cortar relva com o cesto de recolha



### Atenção - perigo de danos pessoais!

Retire ou coloque o cesto de recolha de relva apenas com o motor desligado e com a lâmina de corte parada.

1. Levante o deflector e engate o cesto de recolha de relva nos suportes (🔧 8).

## Indicador do nível de enchimento

O indicador do nível de enchimento é empurrado para cima pela corrente de ar criada ao cortar a relva (🔧 7a).

Se o cesto de recolha de relva estiver cheio, o indicador do nível de enchimento fica encostado ao cesto (🔧 7b). O cesto de recolha de relva deve ser esvaziado.

## Esvaziar o cesto de recolha de relva

1. Levante o deflector.
2. Desengate o cesto de recolha de relva e retire-o por trás (🔧 8).
3. Esvazie o cesto de recolha de relva.
4. Levante o deflector e volte a engatar o cesto de recolha de relva nos suportes (🔧 8).

## Cortar relva sem o cesto de recolha



### Atenção!

Cortar relva sem cesto de recolha apenas se a mola rotativa do deflector estiver funcional.

Devido à força da mola, o deflector permanece encostado à caixa do cortador de relva. Desta forma, a relva cortada é atirada para trás, por baixo do cortador.

## Cobertura do solo com o kit de mulching (opção)

No mulching, a relva cortada não é recolhida, ficando depositada no relvado. O mulching impede que o solo fique ressequido e alimenta-o com nutrientes.

Os melhores resultados são obtidos com um corte paralelo regular de aproximadamente 2 cm. Apenas a relva nova com textura mole apodrece rapidamente.

- Altura da relva antes do mulching: no máximo 8 cm
- Altura da relva depois do mulching: no mínimo 4 cm



Adapte a velocidade de corte ao mulching, não devendo utilizar uma velocidade demasiado rápida.

## Colocar o kit de mulching



### Atenção - perigo de danos pessoais!

Coloque e retire o kit de mulching apenas com o motor desligado e com a lâmina de corte parada.

1. Retire o cesto de recolha de relva (🔧 8).
2. Levante o deflector e coloque o kit de mulching na conduta de descarga (🔧 9). O dispositivo de bloqueio deve ficar engatado.



Se o kit de mulching não engatar, tanto o kit de mulching como a lâmina de corte podem ficar danificados.

## Remover o kit de mulching

1. Levante o deflector.
2. Solte o dispositivo de bloqueio do kit de mulching (🔧 10/1).
3. Retire o kit de mulching (🔧 10/2).

## Cortar relva com a unidade de descarga lateral (opção)

### ⚠ Atenção - perigo de danos pessoais!

Retire e coloque a unidade de descarga lateral apenas com o motor desligado e com a lâmina de corte parada.

### Colocar a unidade de descarga lateral

1. Retire o cesto de recolha de relva e coloque o kit de mulching.
2. Abra e segure a tampa da unidade de descarga lateral (🔧 11/1).
3. Coloque o canal de descarga lateral (🔧 11/2).
4. Feche a tampa lentamente.  
A tampa impede que o canal de descarga lateral caia.

### Retirar a unidade de descarga lateral

1. Abra e segure a tampa da unidade de descarga lateral (🔧 11/1).
2. Retire a unidade de descarga lateral e feche a tampa (🔧 11/2).

## Definir a altura do guiador (opção)

### Regulação com botão

1. Mantenha pressionados os dois botões na barra superior e defina a posição desejada (🔧 12/1).
2. Solte os botões para engatar a barra superior.

### Regulação dos bloqueios

1. Segure a barra e solte os dois bloqueios (🔧 12/2).
2. Coloque a barra na posição desejada.
3. Feche os bloqueios.

## Ligar o motor

### ⚠ Atenção - perigo de intoxicação!

Nunca ligue o motor em espaços fechados.

### ⚠ Atenção - perigo de danos pessoais!

Não incline o aparelho durante o processo de arranque.



- Ligue o motor só depois de montar a lâmina (a lâmina funciona como massa oscilante)
- NÃO utilize a bobina de arranque nem o botão da ignição para ligar o motor já operacional
- Não altere a regulação do controlador no motor

- Não ligue o aparelho se o canal de descarga não estiver coberto por uma das seguintes peças:
  - cesto de recolha de relva
  - deflector
  - kit de mulching
- Accione o interruptor de arranque com bastante cuidado, de acordo com as instruções do fabricante
- Assegure que existe distância suficiente entre os pés e a ferramenta de corte
- Ligue o motor em relva baixa

### Símbolos de posição no aparelho:

|  |  |
|--|--|
| Bobina de arranque*<br>Ligada Desligada                    |  |
| Controlo da aceleração à distância*<br>Iniciar Parar       |  |
| Controlo da aceleração à distância com bobina de arranque* |  |
| Transmissão variável*<br>Rápida Lenta                      |  |
| Embraiagem da lâmina*<br>Ligada Desligada                  |  |





\* Conforme a versão

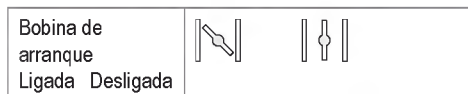

## Arranque manual



### Sem controlo da aceleração à distância, mas com bobina de arranque



1. Coloque a bobina de arranque na posição 1 ( 13/1).
2. Aproxime a trave de segurança da barra superior e segure-a ( 17) – a trave de segurança não engata.
3. Puxe rapidamente o cabo de arranque e deixe rebobinar lentamente ( 18).
4. Quando o motor aquecer (aproximadamente 15–20 segundos), coloque a bobina de arranque na posição 2 ( 13/2).



 O motor dispõe de uma regulação fixa da aceleração.  
Não é possível regular a velocidade.

### Sem controlo da aceleração à distância, mas com botão de ignição ( 16)

1. Prima o botão da ignição 3 vezes com um intervalo de aproximadamente 2 segundos ( 16). Com temperaturas inferiores a 10 °C, prima o botão da ignição 5 vezes.
2. Aproxime a trave de segurança da barra superior e segure-a ( 17) – a trave de segurança não engata.
3. Puxe rapidamente o cabo de arranque e deixe rebobinar lentamente ( 18).

 O motor dispõe de uma regulação fixa da aceleração.  
Não é possível regular a velocidade.





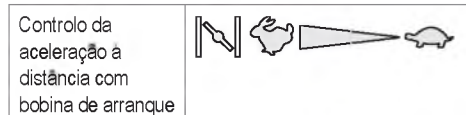

### Sem controlo da aceleração à distância e sem botão de ignição/bobina de arranque

4. Aproxime a trave de segurança da barra superior e segure-a ( 17) – a trave de segurança não engata.
5. Puxe rapidamente o cabo de arranque e deixe rebobinar lentamente ( 18).

 O motor dispõe de uma regulação fixa da aceleração.  
Não é possível regular a velocidade.







### Com controlo da aceleração à distância e com bobina de arranque



1. Coloque a alavanca de aceleração na posição  ( 14/1).
2. Aproxime a trave de segurança da barra superior e segure-a ( 17) – a trave de segurança não engata.
3. Puxe rapidamente o cabo de arranque e deixe rebobinar lentamente ( 18).
4. Quando o motor aquecer (aproximadamente 15–20 segundos), coloque a alavanca de aceleração numa posição entre  e  ( 14/2).

### Com controlo da aceleração à distância, mas sem botão de ignição/bobina de arranque



5. Coloque a alavanca de aceleração na posição  ( 20/1).
6. Aproxime a trave de segurança da barra superior e segure-a ( 17) – a trave de segurança não engata.
7. Puxe rapidamente o cabo de arranque e deixe rebobinar lentamente ( 18).
8. Quando o motor aquecer (aproximadamente 15–20 segundos), coloque a alavanca de aceleração numa posição entre  e  ( 20).



## Com controlo da aceleração à distância e com botão de ignição (☑ 16)

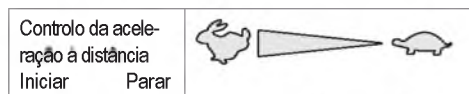

1. Coloque a alavanca de aceleração na posição (☑ 20/1).
2. Prima o botão da ignição 3 vezes com um intervalo de aproximadamente 2 segundos (☑ 16). Com temperaturas inferiores a 10 °C, prima o botão da ignição 5 vezes.
3. Aproxime a trave de segurança da barra superior e segure-a (☑ 17) - a trave de segurança não engata.
4. Puxe rapidamente o cabo de arranque e deixe rebobinar lentamente (☑ 18).
5. Assim que o motor ligar, coloque a alavanca de aceleração numa posição entre e para definir a velocidade desejada (☑ 20).

## Arranque eléctrico (opção)

### Arranque eléctrico com botão de ignição (☑ 16)

1. Coloque a alavanca de aceleração na posição "START" (☑ 15/1).
2. Prima o botão da ignição 3 vezes com um intervalo de aproximadamente 2 segundos (☑ 16). Com temperaturas inferiores a 10 °C, prima o botão da ignição 5 vezes.
3. Aproxime a trave de segurança da barra superior e segure-a (☑ 17) – a trave de segurança não engata.
4. Com a chave na ignição, rode totalmente para a direita (☑ 19).
5. Assim que o motor ligar, solte a chave de ignição (volta para a posição "0").
6. Coloque a alavanca de aceleração numa posição entre e de acordo a velocidade desejada (☑ 15/2).

## Arranque eléctrico sem botão de ignição/bobina de arranque (☑ 15)

1. Coloque a alavanca de aceleração na posição "START" (☑ 15/1).
2. Aproxime a trave de segurança da barra superior e segure-a (☑ 17) – a trave de segurança não engata.
3. Com a chave na ignição, rode totalmente para a direita (☑ 19).
4. Assim que o motor ligar, solte a chave de ignição (volta para a posição "0").
5. Coloque a alavanca de aceleração numa posição entre e de acordo a velocidade desejada (☑ 15/2).

## Embraiagem da lâmina (opção)



Com a embraiagem da lâmina é possível activar e desactivar a lâmina de corte, sem desligar o motor.

### Activar a lâmina de corte

1. Desloque a trave de segurança em direcção à barra superior e segure-a (☑ 17) - A trave de segurança não engata.
2. Afaste a alavanca da embraiagem do corpo (☑ 21/1) - A lâmina de corte é activada.

### Desactivar a lâmina de corte

3. Solte a trave de segurança (☑ 25).  
- A lâmina de corte é desactivada.  
- A alavanca da embraiagem volta para a posição de repouso (☑ 21/2).

## Desligar o motor

### Aparelho sem embraiagem da lâmina

1. Coloque a alavanca de aceleração na posição  (☞ 20/2)
2. Solte a trave de segurança (☞ 25).  
- O motor desliga.



#### Atenção! Perigo de ferimentos por corte graves!

O motor pode continuar a funcionar por inércia. Depois de desligar, certifique-se de que o motor pára.

### Aparelho com embraiagem da lâmina

Embraiagem da lâmina  
Ligada Desligada



1. Solte a trave de segurança (☞ 25).
2. Coloque a alavanca de aceleração na posição  (☞ 20/2).  
- O motor desliga.



#### Atenção! Perigo de ferimentos por corte graves!

O motor pode continuar a funcionar por inércia. Depois de desligar, certifique-se de que o motor pára.

## Tracção às rodas (opção) (☞ 22)



#### Atenção!

Ligue a transmissão apenas com o motor em funcionamento.

### Activar a tracção às rodas

1. Empurre a alavanca de accionamento da transmissão em direcção à barra superior e segure-a (☞ 22) – a alavanca de accionamento da transmissão não engata.  
- A tracção às rodas é activada.

### Desactivar a tracção às rodas

1. Solte a alavanca de accionamento da transmissão (☞ 24).  
- A tracção às rodas é desactivada.

## Transmissão variável (Speed Control) (opção)

Transmissão variável  
Rápida Lenta

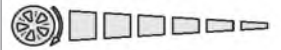

Com a transmissão variável é possível alterar continuamente a velocidade de marcha do cortador de relva.



#### Atenção!

Accione a alavanca apenas com o motor em funcionamento.  
Caso contrário, o mecanismo da transmissão pode ficar danificado.

- Para velocidades mais altas, desloque a alavanca (☞ 23) na direcção (☞ 23/2)
- Para velocidades mais baixas, desloque a alavanca (☞ 23) na direcção (☞ 23/1)



Adapte sempre a velocidade de marcha ao estado actual do solo e da relva.

## Manutenção e conservação



### Atenção - perigo de danos pessoais!

- Antes de quaisquer trabalhos de manutenção e conservação, desligue sempre o motor e o conector da vela de ignição.
- O motor pode continuar a funcionar por inércia. Depois de desligar, certifique-se de que o motor pára.
- Use sempre luvas de trabalho durante os trabalhos de manutenção e conservação na lâmina de corte!

- Verifique regularmente o funcionamento e o desgaste do dispositivo de recolha de relva.
- Limpe sempre o aparelho depois de cada utilização
- Não lave o aparelho com jactos de água. A penetração da água pode causar avarias (sistema de ignição, carburador)
- Inspeccione regularmente se a lâmina de corte apresenta danos
- Substitua sempre os silenciadores danificados

## Inclinar o cortador de relva

Conforme o fabricante do motor, deve:

- virar o carburador/filtro de ar para cima ( 26)
- virar a vela de ignição para cima ( 27)

 Siga o manual de instruções do fabricante do motor!

## Afiar/substituir a lâmina de corte

- As lâminas de corte rombas ou danificadas devem ser afiadas/substituídas apenas num centro de assistência técnica ou oficina autorizada
- As lâminas de corte afiadas devem ser equilibradas

### Atenção!



As lâminas não equilibradas causam vibrações fortes e danificam o cortador de relva.

## Carregar a bateria de arranque (opção)

A bateria de arranque não requer manutenção e, normalmente, é carregada pelo cortador de relva. Em casos especiais, o utilizador deve carregar a bateria:

- Antes da primeira colocação em funcionamento do cortador de relva
- Em caso de descarga, antes da pausa do Inverno ou devido a longos períodos de inactividade (> 6 meses)

Processo de carregamento:

1. Retire o carregador da caixa da bateria.
2. Desligue o cabo da bateria do cabo do motor ( 28).
3. Ligue o cabo da bateria ao cabo do carregador ( 29).
4. Ligue o carregador a rede eléctrica. A tensão da rede eléctrica deve estar em conformidade com a tensão de funcionamento do carregador.

O tempo de carregamento é de aproximadamente 36 horas.

Utilize apenas o carregador original fornecido.

### Atenção!

- Carregue a bateria de arranque apenas em espaços secos e bem ventilados.
- Não coloque o cortador de relva em funcionamento durante o carregamento.

## Conservação do motor

### Mudar o óleo do motor

1. Tenha disponível um recipiente adequado para recolher o óleo.
2. Drene ou aspire todo o óleo através da abertura de abastecimento.



Elimine o óleo do motor usado de modo a não poluir o ambiente!

Recomendamos que o óleo usado seja entregue, num recipiente fechado, num centro de assistência técnica ou num centro de reciclagem.

#### O óleo usado não deve

- ser eliminado juntamente com o lixo
- ser deitado em canalizações ou esgotos
- ser deitado no solo

### Substituir o filtro de ar

- Respeite as instruções do fabricante do motor.

### Substituir a vela de ignição

- Respeite as instruções do fabricante do motor.

## Tracção às rodas (opção)

### Regular o cabo de controlo

Caso não seja possível activar ou desactivar a tracção às rodas com o motor em funcionamento, deve regular o respectivo cabo de controlo.



#### Atenção!

Regule o cabo de controlo apenas com o motor desligado.

1. Vire a peça de regulação do cabo de controlo na direcção da seta (↻ 30).
2. Para verificar a regulação, ligue o motor e active a tracção às rodas.
3. Se ainda assim a tracção às rodas não funcionar, deve levar o cortador de relva a um centro de assistência técnica ou oficina autorizada.

## Lubrificar o pinhão de accionamento

- Lubrifique regularmente o pinhão de accionamento do eixo da transmissão, pulverizando-o com óleo



A engrenagem da trave de tracção às rodas não requer manutenção.

## Armazenamento



#### Atenção - perigo de explosão!

Não armazene o aparelho perto de chamas nuas ou fontes de calor.

- Deixe o motor arrefecer
- Para poupar espaço, dobre a barra superior (↻ 31, 32)
- Guarde o aparelho num local seco e inacessível a crianças e pessoas não autorizadas
- Guarde a bateria de arranque num local onde não fique sujeita a geada
- Recarregue a bateria de arranque regularmente
- Esvazie o depósito da gasolina
- Desligue o conector da vela de ignição

## Reparação

Os trabalhos de reparação devem ser realizados apenas num centro de assistência técnica ou oficina autorizada.

## Eliminação



**Não elimine aparelhos fora de uso, pilhas e baterias juntamente com o lixo doméstico!**

A embalagem, o aparelho e os acessórios são fabricados com materiais recicláveis e devem ser eliminados de forma correspondente.

## Ajuda em caso de avarias

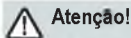
**Atenção!**

A lâmina e o eixo do motor não devem ser alinhados.

| Avaria   | Solução   |
|--|---|
| O motor não arranca                                  | <ul style="list-style-type: none"> <li>▪ Abasteça com gasolina</li> <li>▪ Coloque a alavanca de aceleração na posição "Start"</li> <li>▪ Ligue a bobina de arranque</li> <li>▪ Empurre a alavanca do motor em direcção à barra superior</li> <li>▪ Verifique as velas de ignição e substitua, se necessário</li> <li>▪ Limpe o filtro de ar</li> <li>▪ Rode a lâmina de corte livremente</li> <li>▪ Recarregue a bateria de arranque</li> <li>▪ Arranque sobre uma superfície com relva já cortada</li> </ul> |
| Redução da potência do motor                         | <ul style="list-style-type: none"> <li>▪ Corrija a altura de corte</li> <li>▪ Afie/substitua a lâmina de corte</li> <li>▪ Limpe o canal de descarga/a caixa</li> <li>▪ Limpe o filtro de ar</li> <li>▪ Reduza a velocidade de trabalho</li> </ul>   |
| Corte desigual                                       | <ul style="list-style-type: none"> <li>▪ Afie/substitua a lâmina de corte</li> <li>▪ Corrija a altura de corte</li> </ul>   |
| O cesto de recolha de relva não enche o suficiente   | <ul style="list-style-type: none"> <li>▪ Corrija a altura de corte</li> <li>▪ Deixe a relva secar</li> <li>▪ Afie/substitua a lâmina de corte</li> <li>▪ Limpe a rede do cesto de recolha de relva</li> <li>▪ Limpe o canal de descarga/a caixa</li> </ul>  |
| A tracção às rodas não funciona                      | <ul style="list-style-type: none"> <li>▪ Regule o cabo de controlo</li> <li>▪ A correia trapezoidal apresenta defeito</li> <li>▪ Contacte a oficina de assistência técnica</li> <li>▪ Remova a sujidade no sistema de tracção às rodas, correia dentada e engrenagem</li> <li>▪ Lubrifique as rodas livres (pinhão de accionamento no eixo de transmissão), pulverizando-as com óleo</li> </ul>   |
| As rodas não giram com a transmissão ligada          | <ul style="list-style-type: none"> <li>▪ Retire os parafusos das rodas</li> <li>▪ O cubo da roda apresenta defeito</li> <li>▪ A correia trapezoidal apresenta defeito</li> <li>▪ Contacte a oficina de assistência técnica</li> </ul>   |
| O aparelho gera vibrações involuntariamente intensas | <ul style="list-style-type: none"> <li>▪ Verifique a lâmina de corte</li> </ul>   |

Em caso de avarias não indicadas nesta tabela ou que não consiga resolver, contacte o nosso serviço de apoio a clientes pertinente.

- A inspecção por um técnico especializado é sempre necessária em caso de:
  - colisão com um obstáculo
  - paragem brusca do motor
  - danos na transmissão
  - correia trapezoidal com defeito
  - lâmina torta
  - eixo do motor torto

## Declaração de conformidade CE

- Consulte o manual de instruções de montagem

## Garantia

Garantimos a reparação ou substituição do produto em caso de eventuais falhas de material ou erros de fabrico, durante o prazo de validade legal aplicável da prestação de garantia. O prazo da garantia varia em função da legislação do país de compra do aparelho.

Só podemos aceitar a garantia:

- Se o aparelho for usado correctamente
- Se o manual de instruções for respeitado
- Se forem usadas peças sobressalentes originais

Não podemos aceitar a garantia:

- Se se tentar reparar o aparelho
- Se forem feitas alterações técnicas no aparelho
- Se o aparelho não for usado correctamente (por exemplo, utilização industrial ou comunitária)

Situações não abrangidas pela garantia:

- Danos na pintura provocados pelo desgaste normal
- Peças de desgaste que estejam identificadas com **XXX XXX (X)** no cartão de peças sobressalentes
- Motores de combustão - neste caso aplica-se a garantia separada do fabricante do motor em questão

Para fazer uso da garantia, dirija-se ao seu vendedor ou ao serviço de apoio a clientes autorizado mais próximo e apresente esta declaração de garantia e o recibo de compra. Esta aceitação da garantia não afecta o direito a reivindicações de garantia legais do comprador em relação ao vendedor.

## Riguardo questo manuale

- Leggere attentamente queste istruzioni prima di mettere in funzione la macchina. Questo è il presupposto per un lavoro sicuro e un utilizzo senza inconvenienti. Familiarizzare con gli elementi di comando e il funzionamento della macchina, prima di usarla.
- Prestare attenzione alle istruzioni e alle avvertenze di sicurezza presenti in questa documentazione e sulla macchina.
- Conservare le istruzioni per l'uso e consegnarle a un eventuale utilizzatore successivo.

## Legenda



### Attenzione!

Attenendosi strettamente a queste avvertenze si possono evitare danni a cose e/o persone.



Note speciali per una migliore comprensione e un migliore utilizzo.



Il simbolo della macchina fotografica rimanda a illustrazioni.

## Sommario

|  |     |
|--|-----|
| Riguardo questo manuale .....                                  | 92  |
| Descrizione del prodotto .....                                 | 92  |
| Dispositivi di sicurezza e di protezione .....                 | 92  |
| Avvertenze di sicurezza .....                                  | 94  |
| Montaggio .....  | 95  |
| Rifornimento di carburante .....                               | 95  |
| Messa in funzione .....  | 96  |
| Avvio elettrico (opzione) .....                                | 100 |
| Manutenzione .....   | 102 |
| Conservazione .....  | 103 |
| Riparazione .....  | 103 |
| Smaltimento .....  | 103 |
| Aiuto per la risoluzione dei malfunzionamenti più comuni ..... | 104 |
| Garanzia .....   | 105 |
| Dichiarazione di conformità CE .....                           | 105 |

## Descrizione del prodotto

Questa documentazione descrive vari modelli di tagliaerba a benzina. Alcuni modelli sono dotati di box raccogliherba e/o sono anche indicati per la pacciamatura.

Per identificare il proprio modello è sufficiente fare riferimento alle immagini dei prodotti e alla descrizione delle varie opzioni.

## Impiego conforme agli usi previsti

Questa macchina è destinata alla tosatura di prati da giardino in ambito privato e deve essere impiegata esclusivamente su prati asciutti.

Qualsiasi altro uso è da ritenersi non conforme alle prescrizioni.

## Possibili usi errati

- Questo tagliaerba non è indicato per la tosatura di superfici erbose su impianti pubblici, parchi, campi sportivi o per l'agricoltura e la silvicoltura.
- I dispositivi di sicurezza non devono essere smontati né bypassati.
- Non utilizzare la macchina sotto la pioggia o su prati bagnati.
- La macchina non è destinata all'uso professionale.

## Dispositivi di sicurezza e di protezione



### Attenzione - Pericolo di infortuni!

Non disattivare i dispositivi di sicurezza e di protezione!

## Archetto di sicurezza

La macchina è dotata di un archetto di sicurezza. In caso di pericolo rilasciare l'archetto di sicurezza.

Macchine senza frizione lame:

- le lame vengono arrestate
- il motore viene arrestato

Macchine con frizione lame:

- le lame vengono arrestate
- il motore resta in funzione



## Sportello di protezione

Questo sportello protegge dall'eventuale proiezione di materiale fuori dal tagliaerba.

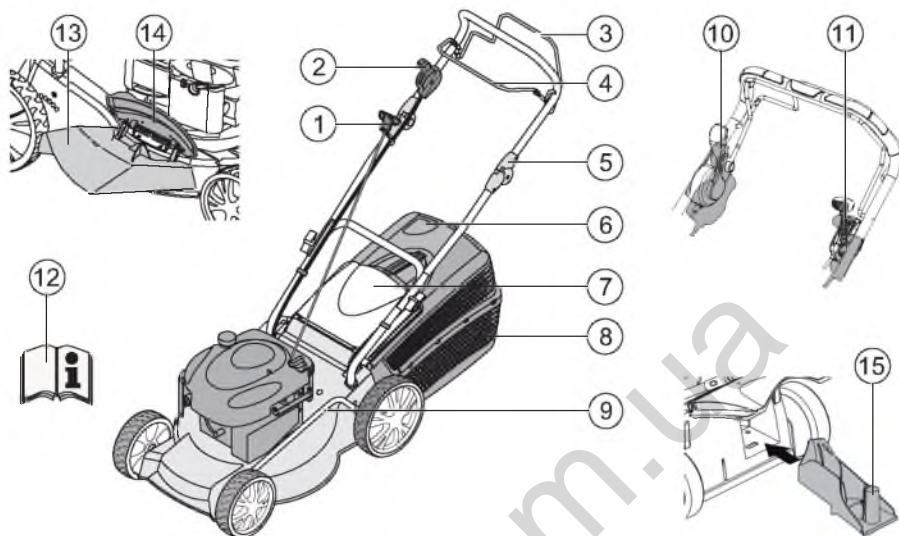



|   |                                    |    |                                     |
|---|------------------------------------|----|-------------------------------------|
| 1 | Fune di avviamento                 | 9  | Regolazione in altezza progressiva* |
| 2 | Avvio, stop*                       | 10 | Frizione lame*                      |
| 3 | Trazione ruote*                    | 11 | Trasmissione Vario*                 |
| 4 | Archetto di sicurezza              | 12 | Istruzioni per l'uso                |
| 5 | Regolazione in altezza ergonomica* | 13 | Insero per scarico*                 |
| 6 | Indicatore di riempimento*         | 14 | Sportello di chiusura*              |
| 7 | Sportello di protezione*           | 15 | Kit pacciamatura*                   |
| 8 | Box raccogliherba*                 |    | * a seconda del modello             |

## Simboli sulla macchina

|  |  |  |   |
|--|--|--|---|
|  | Attenzione!<br>Particolare attenzione durante l'impiego.   |  | Prima di eseguire dei lavori sulla lama completa estrarre il cappuccio della candela di accensione. |
|  | Prima della messa in funzione leggere le istruzioni d'uso! |  | Rilasciare il freno motore.   |
|  | Tenere lontano le altre persone dalla zona di pericolo!    |  | Inserire la trazione ruote.   |
|  | Tenere mani e piedi lontano dalla lama completa!           |  | Comando a distanza acceleratore Avvio / Stop.   |
|  | Mantenere una distanza corretta dall'area di pericolo.     |  |   |

**Simboli aggiuntivi per le macchine con avviamento elettrico**

|  |   |
|--|---|
|  | Attenzione! Pericolo di scossa elettrica.   |
|  | Mantenere il cavo di collegamento lontano dalle lame.   |
|  | Prima di eseguire interventi di manutenzione o in caso di cavo danneggiato, scollegare sempre la macchina dalle rete elettrica. |

**Avvertenze di sicurezza**

 **Attenzione!**  
Utilizzare la macchina solo in condizioni tecniche perfette!

 **Attenzione - Pericolo di infortuni!**  
Non disattivare i dispositivi di sicurezza e di protezione!

 **Attenzione - Pericolo di incendio!**  
Non riporre la macchina con il serbatoio pieno in edifici dove i vapori di benzina possano entrare a contatto con fiamme libere o scintille!  
  
Mantenere libera da residui di tosatura, da benzina e da olio l'area del motore, dello scappamento, della batteria e del serbatoio carburante.

- Tenere lontano le altre persone dalla zona di pericolo.
- L'utente o il proprietario della macchina è da considerarsi responsabile in caso di incidenti con danni a terzi o alle relative proprietà.
- La macchina non deve essere utilizzata da bambini o da persone che non conoscano queste istruzioni per l'uso.
- Rispettare le disposizioni locali in merito all'età minima dell'utente della macchina.
- Non utilizzare la macchina quando si è sotto l'influsso di alcol, droghe o medicinali.
- Indossare indumenti da lavoro adeguati:
  - pantaloni lunghi
  - scarpe robuste e antiscivolo
  - cuffie protettive per l'udito
- Qualora si lavori su un tratto in pendenza:
  - mantenere sempre una posizione stabile
  - posizionarsi sempre trasversalmente al pendio, mai in senso longitudinale
  - non tosare superfici erbose con un dislivello superiore ai 20°

- usare particolare attenzione quando si cambia direzione di marcia
- Lavorare sempre con un'illuminazione sufficiente (che si tratti di luce naturale o artificiale).
- Mantenere il corpo, gli arti e i vestiti sufficientemente lontano dalle lame.
- Osservare le disposizioni nazionali in materia di durata d'esercizio.
- Non lasciare incustodita la macchina pronta al funzionamento.
- Lavorare soltanto con lame adeguatamente affilate.
- Non azionare mai la macchina con dispositivi/griglia di sicurezza difettosi.
- Non azionare mai la macchina con dispositivi di sicurezza non completamente montati (per es.: sportello di protezione, dispositivi di raccolta erba).
- Prima di ogni utilizzo controllare che la macchina sia in perfetto stato, se necessario sostituire i componenti danneggiati.
- Spegnerne il motore, attendere l'arresto completo della macchina ed estrarre il cappuccio della candela di accensione:
  - quando si ripone la macchina
  - qualora si verificano anomalie
  - prima di rimuovere eventuali blocchi
  - prima di rimuovere eventuali ostruzioni
  - in seguito al contatto con corpi estranei
  - in caso di guasti e vibrazioni insolite dell'apparecchio

 Prima di ogni avvio del tagliaerba verificare che esso non sia danneggiato ed eseguire le riparazioni necessarie.

- Inserire il cappuccio della candela di accensione e avviare il motore:
  - dopo aver rimosso le anomalie (vedere tabella anomalie) e aver controllato la macchina
  - dopo aver pulito la macchina
- Controllare accuratamente la superficie erbose da tosare e rimuovere tutti i corpi estranei.
- Prestare particolare attenzione quando si inverte la direzione di marcia del tagliaerba o quando lo si avvicina a sé.
- Non utilizzare il tagliaerba sopra a ostacoli (per es. rami, radici di alberi).
- Rimuovere l'erba tagliata solo a motore completamente fermo.

- Disattivare il motore / le lame qualora si attraversi una superficie che non si intende tosare.
- Non sollevare o trasportare mai la macchina con il motore in funzione.
- Non mangiare o bere durante il rabbocco della benzina o dell'olio del motore.
- Non inalare i vapori di benzina.
- Condurre l'apparecchio a passo d'uomo
- Prima dell'uso assicurarsi che i dadi, le viti e i bulloni siano inseriti saldamente

## Montaggio

Fare riferimento alle istruzioni di montaggio allegate.



### Attenzione!

La macchina deve essere azionata solo dopo essere stata completamente montata.

## Rifornimento di carburante

Prima della messa in funzione del tagliaerba occorre riempire il serbatoio.



### Attenzione - Pericolo di incendio!

La benzina e l'olio sono estremamente infiammabili!



Attenersi sempre al manuale d'uso fornito in dotazione dal produttore del motore.

## Mezzi di esercizio

|                  | Benzina   | Olio motore                                     |
|------------------|---|---|
| <b>Tipo:</b>     | benzina normale / senza piombo                  | vedere le indicazioni del produttore del motore |
| <b>Quantità:</b> | vedere le indicazioni del produttore del motore | ca. 0,6 l                                       |

## Sicurezza



### Avvertimento!

Non lasciare mai il motore acceso in luoghi chiusi. Pericolo di avvelenamento!

- Conservare la benzina e l'olio solo in contenitori previsti per questo scopo.
- Rabboccare o scaricare la benzina o l'olio solo a motore freddo e all'aperto.
- Non rabboccare la benzina o l'olio quando il motore è in funzione.
- Non riempire eccessivamente il serbatoio (la benzina si espande).
- Non fumare durante il rifornimento.
- Non aprire il tappo del carburante con motore caldo o in funzione.
- Sostituire il serbatoio o il tappo del carburante se danneggiati.
- Chiudere sempre saldamente il coperchio del serbatoio.
- Se è fuoriuscita della benzina:
  - non avviare il motore
  - evitare tentativi di accensione
  - pulire la macchina
- Se è fuoriuscito dell'olio:
  - non avviare il motore
  - raccogliere l'olio versato con un legante appropriato o con uno strofinaccio, dopodiché smaltirlo in maniera conforme alle normative vigenti
  - pulire la macchina
- L'olio esausto non deve:
  - essere gettato nei rifiuti
  - essere versato nella rete fognaria, negli scarichi o per terra

Consigliamo di mettere l'olio esausto in un contenitore chiuso e di portarlo presso un centro di riciclaggio o un centro di assistenza clienti.

## Rabbocco della benzina

1. Svitare il tappo del serbatoio e riporlo in un luogo pulito.
2. Rabboccare la benzina servendosi di un imbuto.
3. Chiudere bene l'apertura del serbatoio e pulirla.

## Rabbocco dell'olio del motore

1. Svitare il tappo del serbatoio dell'olio e riporlo in un luogo pulito.
2. Rabboccare l'olio servendosi di un imbuto.
3. Chiudere bene l'apertura del serbatoio dell'olio e pulirla.

## Messa in funzione

### ⚠ Attenzione!

Non utilizzare la macchina in caso di lame o componenti di fissaggio allentati, danneggiati o usurati.

Prima di ogni messa in funzione effettuare un controllo visivo.

 Il simbolo della macchina fotografica nelle pagine seguenti fa riferimento alle illustrazioni, pagina 4–7.





## Impostazione dell'altezza di taglio

### ⚠ Attenzione - Pericolo di infortuni!

Regolare l'altezza di taglio solo a motore spento e con le lame perfettamente ferme.

-  ▪ Regolare sempre tutte le ruote alla stessa altezza di taglio.
- La regolazione dell'altezza di taglio dipende dal modello di tagliaerba.

### Regolazione centrale 1

1. Mantenere premuta la manopola della regolazione in altezza centrale  1/1).
  - Per una tosatura più corta spingere verso il basso l'impugnatura della regolazione in altezza centrale  1/2)
  - Per una tosatura più lunga spingere verso l'alto l'impugnatura della regolazione in altezza centrale  1/2)
  - Viene visualizzato il livello della regolazione in altezza centrale  1/3)
2. Rilasciare la manopola in corrispondenza dell'altezza di taglio desiderata.

### Regolazione dell'asse o regolazione centrale 2, 3

1. Spingere lateralmente la leva di sblocco e mantenerla premuta.
2. Spostare la leva verso sinistra o destra all'altezza di taglio desiderata.
3. Far scattare in sede la leva.
4. Assicurarsi che tutte le ruote siano regolate nella stessa posizione.

### Regolazione veloce delle singole ruote o regolazione dell'asse 4

1. Spingere lateralmente la leva di sblocco e mantenerla premuta.
2. Spostare la leva verso sinistra o destra all'altezza di taglio desiderata.
3. Far scattare in sede la leva.
4. Assicurarsi che tutte le ruote siano regolate nella stessa posizione.

### Regolazione delle singole ruote 5

1. Allentare la vite della ruota.
2. Inserire la vite nel foro all'altezza di taglio desiderata.
3. Serrare la vite.
4. Assicurarsi che tutte le ruote siano regolate nella stessa posizione.

### Regolazione dell'asse centrale 6

1. Appoggiare entrambi i pollici alle estremità dell'asse.
2. Inserire le dita sotto al corpo del tagliaerba.
3. Con entrambi i pollici estrarre l'asse dalla tacca per l'altezza di taglio utilizzata fino a quel momento.
4. Con entrambi i pollici tirare l'asse fino alla tacca per l'altezza di taglio desiderata e farlo scattare in sede.
5. Assicurarsi che tutte le ruote siano regolate nella stessa posizione.

## Tosatura con box raccogliherba



### Attenzione - Pericolo di infortuni!

Rimuovere o montare il box raccogliherba solo a motore spento e con le lame perfettamente ferme.

1. Sollevare lo sportello di protezione e agganciare il box raccogliherba agli appositi sostegni (🔧 8).

## Indicatore di riempimento

Il flusso d'aria durante la tosatura spinge verso l'alto l'indicatore di riempimento (🔧 7a).

Quando il box raccogliherba è pieno, l'indicatore di riempimento arriva fino al box stesso (🔧 7b). Il box raccogliherba deve essere svuotato.

## Svuotamento del box raccogliherba

1. Sollevare lo sportello di protezione.
2. Sganciare il box raccogliherba ed estrarlo tirandolo all'indietro (🔧 8).
3. Svuotare il box raccogliherba.
4. Sollevare lo sportello di protezione e riagganciare il box raccogliherba agli appositi sostegni (🔧 8).

## Tosatura senza box raccogliherba



### Attenzione!

Effettuare la tosatura senza box raccogliherba solo se la molla a torsione dello sportello di protezione funziona correttamente.

Grazie alla forza della molla, lo sportello di protezione aderisce al corpo del tagliaerba. L'erba tagliata viene quindi espulsa verso il basso all'indietro.

## Tosatura con kit di pacciamatura (opzione)

Con la pacciamatura il materiale tagliato non viene raccolto, ma rimane sul prato. In questo modo il terreno non si secca eccessivamente e viene alimentato con sostanze nutritive.

I migliori risultati si ottengono eseguendo dei tagli regolari di ca. 2 cm. Solo l'erba giovane con foglioline tenere marcirà velocemente.

- Altezza dell'erba prima della pacciamatura: al massimo 8 cm
- Altezza dell'erba dopo la pacciamatura: almeno 4 cm



Adattare la velocità al processo di pacciamatura, non procedere troppo velocemente.

## Inserimento del kit di pacciamatura



### Attenzione - Pericolo di infortuni!

Rimuovere o montare il kit di pacciamatura solo a motore spento e con le lame perfettamente ferme.

1. Rimuovere il box raccogliherba (🔧 8).
2. Sollevare lo sportello di protezione e inserire il kit di pacciamatura nel vano di espulsione (🔧 9). Il dispositivo di blocco deve scattare in sede.



Qualora il kit di pacciamatura non scatti in sede, esso rischia di essere danneggiato, così come le lame.

## Rimozione del kit di pacciamatura

1. Sollevare lo sportello di protezione.
2. Sbloccare il kit di pacciamatura (🔧 10/1).
3. Estrarre il kit di pacciamatura (🔧 10/2).

## Tosatura con scarico laterale (opzione)

### Attenzione - Pericolo di infortuni!

Rimuovere o montare l'insero per lo scarico laterale solo a motore spento e con le lame perfettamente ferme.

### Applicazione dell'insero per lo scarico laterale

1. Rimuovere il box raccoglierba e inserire il kit di pacciamatura.
2. Aprire la copertura per lo scarico laterale e tenerla ferma (🔧 11/1).
3. Inserire il canale di scarico laterale (🔧 11/2).
4. Chiudere lentamente la copertura.  
La copertura fa sì che il canale di scarico laterale non cada.

### Rimozione dell'insero per lo scarico laterale

1. Aprire la copertura per lo scarico laterale e tenerla ferma (🔧 11/1).
2. Rimuovere lo scarico laterale e chiudere la copertura (🔧 11/2).

## Regolazione dell'altezza di impugnatura (opzione)

### Regolazione con manopole

1. Mantenere premute entrambe le manopole sulla parte superiore del manico e regolare la posizione desiderata (🔧 12/1).
2. Rilasciare le manopole affinché la parte superiore del manico scatti in sede.

### Regolazione con staffe di bloccaggio

1. Tenere fermo il manico e allentare entrambe le staffe di montaggio (🔧 12/2).
2. Portare il manico nella posizione desiderata.
3. Chiudere le staffe di bloccaggio.

## Avviamento del motore

### Attenzione - Pericolo di avvelenamento!

Non lasciare mai il motore acceso in luoghi chiusi.







### Attenzione - Pericolo di infortuni!

Durante l'avvio non ribaltare la macchina.

-  Avviare il motore solo con le lame montate (la massa delle lame dà impulso).
- All'avvio del motore a temperatura di esercizio NON utilizzare la leva choke o il primer.
- Non modificare le impostazioni di regolazione sul motore.

- Non mettere in funzione la macchina qualora il canale di scarico non sia coperto da uno di questi componenti:
  - box raccoglierba
  - sportello di protezione
  - kit di pacciamatura
- Premere l'interruttore di avviamento con particolare attenzione, conformemente alle indicazioni del produttore.
- Mantenere i piedi a un'adeguata distanza di sicurezza dalle lame della macchina.
- Avviare la macchina in un punto dove l'erba sia bassa.

### Simboli di posizione sulla macchina:

|   |   |
|---|---|
| Choke*<br>ON                  OFF                               |   |
| Comando a distanza acceleratore*<br>Avvio                  Stop |   |
| Comando a distanza acceleratore con choke*                      |   |
| Trasmissione Vario*<br>Veloce                  Lenta            |   |
| Frizione lame*<br>ON                  OFF                       |   |

\* a seconda del modello

## Avviamento manuale

### senza comando a distanza acceleratore, con choke

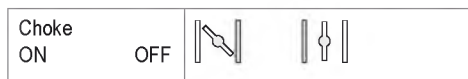

1. Portare la leva choke in posizione 1 (📷 13/1).
2. Portare la barra di sicurezza verso la parte superiore del manico e mantenercela (📷 17) – La barra di sicurezza non scatta in sede.
3. Tirare con forza la corda dello starter e poi lasciarla arrotolare lentamente (📷 18).
4. Dopo che il motore si è riscaldato (ca. 15–20 secondi) portare la leva choke in posizione 2 (📷 13/2).

La regolazione di accelerazione del motore è fissa.  
Non è possibile regolare il numero di giri.

### senza comando a distanza acceleratore, con primer (📷 16)

1. Premere il primer 3 volte con un intervallo di circa ca. 2 secondi (📷 16). Con temperature inferiori ai 10 °C premere il primer 5 volte.
2. Portare l'archetto di sicurezza verso la parte superiore del manico e mantenercelo (📷 17) - L'archetto di sicurezza non scatta in sede.
3. Tirare con forza la corda dello starter e poi lasciarla arrotolare lentamente (📷 18).

La regolazione di accelerazione del motore è fissa.  
Non è possibile regolare il numero di giri.

### senza comando a distanza acceleratore, senza primer/choke

4. Portare l'archetto di sicurezza verso la parte superiore del manico e mantenercelo (📷 17) - L'archetto di sicurezza non scatta in sede.
5. Tirare con forza la corda dello starter e poi lasciarla arrotolare lentamente (📷 18).

La regolazione di accelerazione del motore è fissa.  
Non è possibile regolare il numero di giri.

### con comando a distanza acceleratore, con choke



1. Portare la leva dell'acceleratore in posizione (📷 14/1).
2. Portare l'archetto di sicurezza verso la parte superiore del manico e mantenercelo (📷 17) - L'archetto di sicurezza non scatta in sede.
3. Tirare con forza la corda dello starter e poi lasciarla arrotolare lentamente (📷 18).
4. Dopo che il motore si è riscaldato (ca. 15–20 secondi) portare la leva choke in posizione tra e (📷 14/2).

### con comando a distanza acceleratore, senza primer/choke



5. Portare la leva dell'acceleratore in posizione (📷 20/1).
6. Portare l'archetto di sicurezza verso la parte superiore del manico e mantenercelo (📷 17) - L'archetto di sicurezza non scatta in sede.
7. Tirare con forza la corda dello starter e poi lasciarla arrotolare lentamente (📷 18).
8. Dopo che il motore si è riscaldato (ca. 15–20 secondi) portare la leva choke in posizione tra e (📷 20).



## con comando a distanza acceleratore, con primer (🔗 16)



1. Portare la leva dell'acceleratore in posizione (🔗 20/1).
2. Premere il primer 3 volte con un intervallo di circa ca. 2 secondi (🔗 16). Con temperature inferiori ai 10 °C premere il primer 5 volte.
3. Portare l'archetto di sicurezza verso la parte superiore del manico e mantenercelo (🔗 17) - L'archetto di sicurezza non scatta in sede.
4. Tirare con forza la corda dello starter e poi lasciarla arrotolare lentamente (🔗 18).
5. Non appena il motore entra in funzione, per raggiungere il numero di giri desiderato portare la leva dell'acceleratore in una posizione tra e (🔗 20).

## Avvio elettrico (opzione)

### Avvio elettrico con primer (🔗 16)

1. Portare la leva dell'acceleratore in posizione "START" (🔗 15/1).
2. Premere il primer 3 volte con un intervallo di circa ca. 2 secondi (🔗 16). Con temperature inferiori ai 10 °C premere il primer 5 volte.
3. Portare l'archetto di sicurezza verso la parte superiore del manico e mantenercelo (🔗 17) - L'archetto di sicurezza non scatta in sede.
4. Ruotare completamente verso destra la chiave di accensione nell'interruttore di accensione (🔗 19).
5. Non appena il motore entra in funzione, rilasciare la chiave di accensione (quest'ultima ritornerà alla posizione "0").
6. A seconda del numero di giri desiderato portare la leva dell'acceleratore in una posizione tra e (🔗 15/2).

## Avviamento elettrico senza primer/choke (🔗 15)

1. Portare la leva dell'acceleratore in posizione "START" (🔗 15/1).
2. Portare l'archetto di sicurezza verso la parte superiore del manico e mantenercelo (🔗 17) - L'archetto di sicurezza non scatta in sede.
3. Ruotare completamente verso destra la chiave di accensione nell'interruttore di accensione (🔗 19).
4. Non appena il motore entra in funzione, rilasciare la chiave di accensione (quest'ultima ritornerà alla posizione "0").
5. A seconda del numero di giri desiderato portare la leva dell'acceleratore in una posizione tra e (🔗 15/2).

## Frizione lame (opzione)



Per mezzo della frizione lame, queste ultime possono essere innestate o disinnestate mentre il motore continua a girare.

### Innesto delle lame

1. Portare l'archetto di sicurezza verso la parte superiore del manico e mantenercelo (🔗 17) - L'archetto di sicurezza non scatta in sede.
2. Allontanare la leva della frizione dal corpo della macchina (🔗 21/1) - Le lame vengono innestate.

### Disinnesto delle lame

3. Rilasciare l'archetto di sicurezza (🔗 25) - Le lame vengono disinnestate. - La leva della frizione viene portata in posizione di riposo (🔗 21/2).

## Spegnimento del motore

### Macchina senza frizione lame

1. Portare la leva dell'acceleratore in posizione  (☞ 20/2).
2. Rilasciare l'archetto di sicurezza (☞ 25).  
- Il motore si spegne.

#### **Attenzione - Pericolo di gravi lesioni da taglio!**

Il motore può continuare a girare. Dopo lo spegnimento, assicurarsi che il motore sia fermo.

### Macchina con frizione lame



1. Rilasciare l'archetto di sicurezza (☞ 25).
2. Portare la leva dell'acceleratore in posizione  (☞ 20/2).  
- Il motore si spegne.

#### **Attenzione - Pericolo di gravi lesioni da taglio!**

Il motore può continuare a girare. Dopo lo spegnimento, assicurarsi che il motore sia fermo.

## Trazione ruote (opzione) (☞ 22)

#### **Attenzione!**

Inserire la trazione solo a motore acceso.

### Inserimento della trazione ruote

1. Premere l'archetto di innesto della trasmissione contro la parte superiore del manico e mantenerlo premuto (☞ 22) - L'archetto di innesto della trasmissione non scatta in sede.  
- La trazione ruote viene inserita.

### Disinserimento della trazione ruote

1. Rilasciare l'archetto di innesto della trasmissione (☞ 24).  
- La trazione ruote viene disinserita.

## Trasmissione Vario (Speed Control) (opzione)



Grazie alla trasmissione Vario la velocità di marcia del tagliaerba può essere regolata in maniera continua.

#### **Attenzione!**

Inserire la leva solo a motore acceso.  
L'attivazione a motore spento può danneggiare il meccanismo di trasmissione.

- Per aumentare la velocità spostare la leva (☞ 23) in direzione (☞ 23/2).
- Per diminuire la velocità spostare la leva (☞ 23) in direzione (☞ 23/1).

 Adattare sempre la velocità di marcia alle condizioni del terreno e del prato.

## Manutenzione



### Attenzione - Pericolo di infortuni!

- Prima di qualsiasi intervento di manutenzione spegnere sempre il motore ed estrarre il cappuccio della candela di accensione.
- Il motore può continuare a girare. Dopo lo spegnimento, assicurarsi che il motore sia fermo.
- Per qualunque intervento di manutenzione e cura della lama, indossare sempre guanti da lavoro!

- Controllare regolarmente il funzionamento e lo stato di usura del dispositivo di raccolta dell'erba.
- Pulire la macchina dopo ogni utilizzo.
- Non spruzzare acqua sulla macchina. La penetrazione di acqua al suo interno può provocare danni (impianto di accensione, carburatore).
- Controllare regolarmente che le lame non siano danneggiate.
- Sostituire sempre i silenziatori difettosi.

## Inclinazione del tagliaerba

A seconda del tipo di fabbricazione del motore:

- il carburatore / filtro dell'aria devono essere rivolti verso l'alto ( 26)
- la candela di accensione deve essere rivolta verso l'alto ( 27)

 Osservare il manuale operativo del produttore del motore!

## Affilamento / sostituzione delle lame

- Far affilare / sostituire le lame consumate o danneggiate esclusivamente da un apposito centro di assistenza o da una ditta specializzata autorizzata.
- Dopo esser state affilate, le lame devono essere equilibrate.

### Attenzione!



Lame non equilibrate causano forti vibrazioni che danneggiano il tagliaerba.

## Caricamento della batteria dello starter (opzione)

La batteria dello starter è esente da manutenzione e normalmente viene ricaricata dal tagliaerba. In casi particolari la batteria necessita di essere ricaricata dall'utente:

- dopo l'acquisto del tagliaerba per la prima messa in funzione
- qualora sia scarica, prima della pausa invernale o in caso di tempi di arresto prolungati (> 6 mesi)

Processo di carica:

1. Estrarre il caricabatteria dal vano batteria.
2. Staccare il cavo della batteria dal cavo del motore ( 28).
3. Collegare il cavo della batteria con il cavo del caricabatteria ( 29).
4. Collegare il caricabatteria alla rete elettrica. La tensione di rete deve corrispondere alla tensione di esercizio del caricabatteria.

Il tempo di carica è di ca. 36 ore. Utilizzare esclusivamente il caricabatteria originale in dotazione.

### Attenzione!

- Caricare la batteria dello starter solo in ambienti asciutti e ben aerati.
- Durante il processo di carica non mettere in funzione il tagliaerba.

## Manutenzione del motore

### Cambio dell'olio del motore

1. Per raccogliere l'olio utilizzare un recipiente adeguato.
2. Lasciar scorrere tutto l'olio fuori dall'apposita apertura o aspirarlo.

 Smaltire l'olio motore esausto in modo ecologico! Consigliamo di mettere l'olio esausto in un contenitore chiuso e di portarlo presso un centro di riciclaggio o un centro di assistenza clienti.

#### L'olio esausto non deve

- essere gettato nei rifiuti
- essere versato nella rete fognaria o negli scarichi
- essere versato sul terreno

### Sostituzione del filtro dell'aria

- Seguire le indicazioni del produttore del motore.

### Sostituzione della candela di accensione

- Seguire le indicazioni del produttore del motore.

## Trazione ruote (opzione)

### Regolazione del cavo bowden

Qualora con il motore in funzione non si riesca a inserire o disinserire la trazione ruote, sarà necessario correggere la posizione del cavo bowden.



#### Attenzione!

Regolare il cavo bowden solo a motore spento.

1. Ruotare in direzione della freccia l'elemento di regolazione del cavo bowden (🔧 30).
2. Per verificare la regolazione accendere il motore e inserire la trazione ruote.
3. Qualora la trazione ruote continui a non funzionare, far riparare il tagliaerba presso un centro di assistenza o una ditta specializzata autorizzata.

## Lubrificazione della ruota dentata motrice

- Di tanto in tanto occorre lubrificare con dell'olio a spray la ruota dentata motrice sull'albero di trasmissione.



La trasmissione della trazione ruote è esente da manutenzione.

## Conservazione



#### Attenzione - Pericolo di esplosione!

Non conservare la macchina in prossimità di fiamme libere o fonti di calore.

- Lasciar raffreddare il motore.
- Per risparmiare spazio ribaltare la parte superiore del manico (🔧 31, 32).
- Asciugare la macchina e conservarla fuori dalla portata di bambini e persone non autorizzate all'uso.
- Conservare la batteria dello starter al riparo dal gelo.
- Di tanto in tanto ricaricare la batteria dello starter.
- Svuotare il serbatoio della benzina.
- Estrarre il cappuccio della candela di accensione.

## Riparazione

Gli interventi di riparazione possono essere eseguiti esclusivamente da centri di assistenza o ditte specializzate autorizzate.

## Smaltimento



**Non smaltire vecchie macchine, pile o batterie con i rifiuti domestici!**

Imballaggio, macchina e accessori sono prodotti con materiali riciclabili e devono essere smaltiti di conseguenza.

## Aiuto per la risoluzione dei malfunzionamenti più comuni



### Attenzione!

Non intervenire sulla regolazione delle lame e dell'albero motore.

| Malfunzionamento                                 | Soluzione   |
|--|---|
| Il motore non si avvia                           | <ul style="list-style-type: none"> <li>▪ Rabboccare la benzina</li> <li>▪ Posizionare la leva dell'acceleratore su "Start"</li> <li>▪ Inserire la leva choke</li> <li>▪ Premere l'archetto di innesto della trasmissione contro la parte superiore del manico</li> <li>▪ Controllare ed eventualmente sostituire le candele</li> <li>▪ Pulire il filtro dell'aria</li> <li>▪ Far ruotare le lame</li> <li>▪ Ricaricare la batteria dello starter</li> <li>▪ Mettere in funzione la macchina su una superficie già tosata</li> </ul> |
| Potenza del motore ridotta                       | <ul style="list-style-type: none"> <li>▪ Correggere l'altezza di taglio</li> <li>▪ Affilare / sostituire le lame</li> <li>▪ Pulire il canale di scarico / il corpo della macchina</li> <li>▪ Pulire il filtro dell'aria</li> <li>▪ Diminuire la velocità di esercizio</li> </ul>  |
| Taglio non netto                                 | <ul style="list-style-type: none"> <li>▪ Affilare / sostituire le lame</li> <li>▪ Correggere l'altezza di taglio</li> </ul>   |
| Il box raccoglierba non si riempie a sufficienza | <ul style="list-style-type: none"> <li>▪ Correggere l'altezza di taglio</li> <li>▪ Lasciare asciugare il prato</li> <li>▪ Affilare / sostituire le lame</li> <li>▪ Pulire la griglia del box raccoglierba</li> <li>▪ Pulire il canale di scarico / il corpo della macchina</li> </ul>   |
| La trazione ruote non funziona                   | <ul style="list-style-type: none"> <li>▪ Regolare il cavo bowden</li> <li>▪ Cinghia trapezoidale difettosa</li> <li>▪ Rivolgersi a un'officina dell'assistenza clienti</li> <li>▪ Rimuovere la sporcizia dalla trazione ruote, dalla cinghia dentata e dalla trasmissione</li> <li>▪ Lubrificare i pignoni con olio a spray (ruota dentata motrice sull'albero della trasmissione)</li> </ul>   |
| Con la trasmissione inserita le ruote non girano | <ul style="list-style-type: none"> <li>▪ Serrare i bulloni delle ruote</li> <li>▪ Mozzo difettoso</li> <li>▪ Cinghia trapezoidale difettosa</li> <li>▪ Rivolgersi a un'officina dell'assistenza clienti</li> </ul>  |
| La macchina produce vibrazioni eccessive         | <ul style="list-style-type: none"> <li>▪ Controllare le lame</li> </ul>   |



In presenza di anomalie, che non siano riportate in tabella o che non si è in grado di eliminare, rivolgersi al nostro Servizio assistenza clienti di zona.

- Controllo di un tecnico specializzato sempre necessario:
  - dopo lo scontro con un ostacolo
  - in caso di arresto improvviso del motore
  - in caso di danni alla trasmissione
  - se la cinghia trapezoidale è difettosa
  - se la lama è storta
  - se l'albero motore è storto

## Dichiarazione di conformità CE

- vedere le istruzioni di montaggio

## Garanzia

Qualsiasi difetto del materiale o di fabbricazione sarà eliminato durante il periodo di garanzia previsto dalla legge, a nostra scelta, tramite riparazione o sostituzione. Il periodo di garanzia dipende dalle leggi del paese, in cui viene acquistata la macchina.

La nostra garanzia è valida solo nei seguenti casi:

- utilizzo corretto della macchina
- rispetto delle istruzioni per l'uso
- impiego di ricambi originali

La garanzia decade nei seguenti casi:

- tentativi di riparazione sulla macchina
- modifiche tecniche alla macchina
- impiego non conforme alle prescrizioni (per es. impiego professionale o in ambito pubblico)

Sono esclusi dalla garanzia:

- danni alla vernice riconducibili alla normale usura
- particolari soggetti a usura, che sulla scheda ricambi siano contrassegnati da XXX XXX (X)
- motori a combustione – Per questi valgono le norme di garanzia del produttore del motore

Per richiedere una prestazione in garanzia rivolgersi - con questa dichiarazione e lo scontrino dell'acquisto - al rivenditore o al Centro assistenza autorizzato più vicino. La presente garanzia lascia invariate le rivendicazioni di garanzia legali dell'acquirente nei riguardi del venditore.

## Spremna beseda k priročniku

- Pred zagonom preberite pričujoče navodilo za uporabo. To je predpogoj za varno delo in nemoteno delovanje. Pred uporabo spoznajte upravljalne elemente in uporabo naprave.
- Upoštevajte varnostne napotke in opozorila v tej dokumentaciji in na napravi.
- Navodilo za uporabo shranite in ga izročite morebitnemu naslednjemu uporabniku.

## Pojasnilo oznak



### Pozor!

Ravnanje strogo v skladu s temi opozorili lahko prepreči poškodbe oseb in materialno škodo.



Posebna navodila za boljše razumevanje in rokovanje.



Simbol fotoaparata opozarja na slike.

## Vsebina

|                                     |     |
|-------------------------------------|-----|
| Spremna beseda k priročniku .....   | 106 |
| Opis izdelka .....                  | 106 |
| Varnostne in zaščitne naprave ..... | 106 |
| Varnostna opozorila .....           | 108 |
| Montaža .....                       | 109 |
| Točenje .....                       | 109 |
| Zagon .....                         | 110 |
| Električni zagon (opcija) .....     | 114 |
| Nega in vzdrževanje .....           | 116 |
| Skladiščenje .....                  | 117 |
| Popravilo .....                     | 117 |
| Odstranjevanje .....                | 117 |
| Pomoč pri motnjah .....             | 118 |
| Garancija .....                     | 119 |
| Izjava ES o skladnosti .....        | 119 |

## Opis izdelka

V tej dokumentaciji se opisujejo različni modeli bencinskih kosilnic. Nekateri modeli so opremljeni z zbiralno košaro za travo in/ali so dodatno ustrezni za zastiranje.

Identificirajte svoj model v skladu s slikami izdelka in v opisom različnih opcij.

## Namenska uporaba

Ta naprava je namenjena za košnjo trate v privatnem območju in se sme uporabljati le na suhi trati.

Drugačna ali uporaba izven tu opisane velja kot neustrezna.

## Možna neustrezna uporaba

- Ta kosilnica ni ustrezna za uporabo na javnih poslopih, v parkih, na športnih poslopih ter v kmetijstvu in gozdarstvu
- Varnostnih naprav se ne sme demontirati niti premestiti
- Naprave ne uporabljajte na dežju ali po mokri trati
- Naprava ni namenjena za uporabo v industrijskem okolju

## Varnostne in zaščitne naprave



### Pozor – Nevarnost poškodb!

Varnostnih in zaščitnih naprav ne smete onesposobiti!

## Varnostno streme

Naprava je opremljena z varnostnim stremenom. V trenutku nevarnosti pustite varnostno streme.

Naprave brez sklopke rezila:

- Rezilo se ustavlja
- Motor se ustavlja

Naprave s sklopko rezila:

- Rezilo se ustavlja
- Motor nadaljuje z delom



## Prestrezni zaklop

Prestrezni zaklop ščiti pred padajočimi deli.

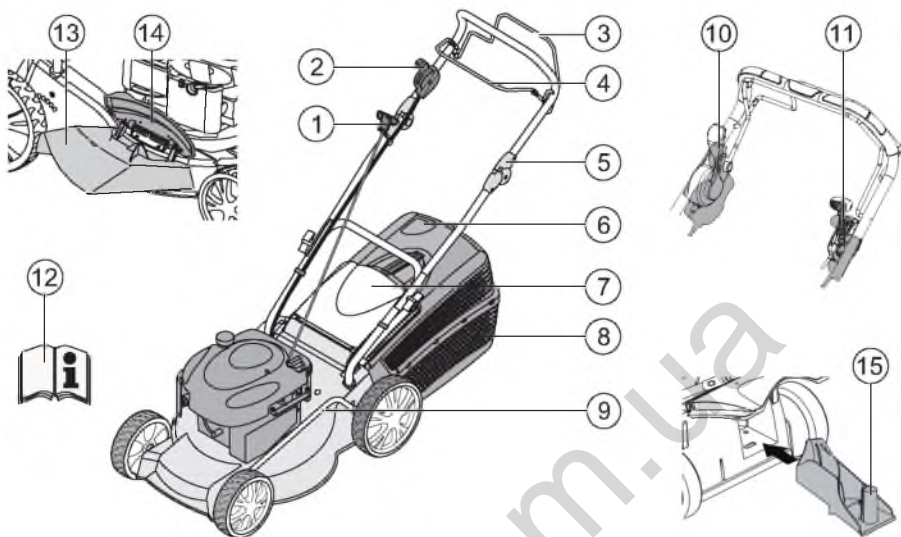



|   |                               |    |                            |
|---|-------------------------------|----|----------------------------|
| 1 | Vrv zaganjalnika              | 9  | Nastavitev višine rezanja* |
| 2 | Start, Stop*                  | 10 | Sklopka rezila*            |
| 3 | Kolesni pogon*                | 11 | Menjalnik Vario*           |
| 4 | Varnostno streme              | 12 | Navodila za uporabo        |
| 5 | Ergonomska nastavitev višine* | 13 | Vstavek za izmetavanje*    |
| 6 | Kazalnik nivoja napoljenosti* | 14 | Zaporna loputa*            |
| 7 | Prestrezni zaklop*            | 15 | Komplet za zastriranje*    |
| 8 | Zbiralna košara za travo*     |    | * odvisno od izvedbe       |

### Simboli na napravi

|  |  |  |   |
|--|--|--|---|
|  | Pozor!<br>Pri rokovanju z napravo bodite posebno previdni.       |  | Pred deli na rezalnem sklopu<br>izvlecite vtič vžigalne svečke. |
|  | Pred zagonom skrbno preberite navodilo za uporabo!               |  | Spustite zavoro motorja.  |
|  | Poskrbite, da se v območju nevarnosti ne zadržujejo druge osebe! |  | Vklopite pogon koles.   |
|  | Z rokami in nogami se ne približujte rezalnemu sklopu!           |  | Zagon / ustavitev daljinskega upravljanja plina.                |
|  | Vzdržujte oddaljenost od nevarnih področij.                      |  |   |

## Dodatni simboli pri napravah z električnim zagonom

|  |   |
|--|---|
|  | Pozor! Nevarnost električnega udara.  |
|  | Priljučni vodnik ne sme biti v bližini rezila.  |
|  | Napravo pred vzdrževalnimi deli ali v primeru poško dovanega kabla vedno odklopite iz električnega omrežja. |

## Varnostna opozorila

**Pozor!**

Napravo uporabljajte samo v tehnično brezhibnem stanju!

**Pozor – Nevarnost poškodb!**

Varnostnih in zaščitnih naprav ne smete onesposobiti!

**Pozor – nevarnost požara!**

Stroja z natočenim gorivom ne hranite v zgradbah, v katerih bencinski hlapi lahko pridejo v stik z odprtim ognjem ali iskrami!

Področje okoli motorja, izpušne cevi, škatle za akumulator, rezervoarja goriva držite proste pokošene materiala, bencina, olja.

- Poskrbite, da se v območju nevarnosti ne zadržujejo druge osebe
- Upravljalavec ali uporabnik stroja je odgovoren, če se drugim osebam ali njihovi lastnini zgodi nesreča
- Otroci ali osebe, ki niso seznanjene z navodili za uporabo, naprave ne smejo uporabljati
- Upoštevajte morebitne krajevne predpise glede minimalne starosti za delo z napravo
- Naprave ne uporabljajte pod vplivom alkohola, poživil ali zdravil
- Nosite ustrezna delovna oblačila
  - dolge hlače
  - trdno in nedrsljivo obutev
  - glušnik
- Pri delih na strminah
  - vedno pazite na varno stajo
  - vedno kosite prečno ob strmini, nikoli navzgor ali navzdol

- ne kosite na strminah z vzponom večjim od 20°
- bodite posebej previdni pri obračanju

- Delajte samo pri zadostni dnevni svetlobi ali umetni osvetlitvi
- S telesom in oblačili se ne približujte rezalnemu sklopu
- Upoštevajte nacionalne določbe glede časa uporabe
- Za obratovanje pripravljene naprave ne puščajte brez nadzora
- Kosite le z ostrim rezilom
- Naprave ne poganjajte s poškodovanimi zaščitnimi napravami / zaščitnimi rešetkami
- Naprave nikoli ne poganjajte brez popolnoma vgrajenih zaščitnih naprav (npr.: prestreznega zaklopa, naprav za sprejemanje trave)
- Napravo pred vsako uporabo preverite glede poškodb, pred vnovično uporabo dajte zamenjati poškodovane dele
- Ugasnite motor, pričakajte, da se naprava ustavi, in izvlecite vtič vžigalne svečke
  - kadar napravo odložite
  - po pojavu motenj
  - pred sprostitvijo blokad
  - pred odstranitvijo zamašitev
  - po stiku s tujkami
  - če se na napravi pojavijo motnje ali nenavadne vibracije



Poiščite poškodbe na kosilnici in opravite potrebna popravila, preden je zaženeite znova in z njo začnete delati.

- Natakite vtič vžigalne svečke in zaženite motor
  - po odpravljanju motenj (glejte tabelo motenj) in preverjanju naprave
  - po čiščenju naprave
- Poslopje za košenje preverite v popolnosti in skrbno, odstranite vse tujke
- Bodite posebej previdni pri obračanju kosilnice ali pa če kosilnico vlečete proti sebi
- Ne kosite preko ovir (n. pr. vej, korenin)
- Odrezanih drobcev odstranjujte samo pri mirujočem motorju

- Izklopite motor / rezilo, če prehajate preko površine, ki ni namenjena za košnjo
- Naprave nikoli ne dvigujte ali nosite, če je motor vklopljen
- Pri polnjenju bencina ali motornega olja ne jejte niti ne pijte
- Ne vdihavajte bencinskih hlapov
- Napravo vozite le korakoma
- Pred uporabo preverite, ali so matice, vijaki in sorniki močno priti
- Bencin in olje hranite le v za to predvidenih posodah
- Bencin in olje polnite ali praznite le pri mrtlem motorju na odprtem
- Bencina ali olja ne polnite, če je motor vklopljen
- Rezervoarja ne napolnite preveč (bencin se razširja)
- Med točenjem goriva ne kadite
- Zamaška rezervoarja za gorivo ne odpirajte, če motor dela ali če je vroč
- Zamenjajte poškodovan rezervoar ali pokrov rezervoarja
- Pokrov rezervoarja morate vedno tesno zapreti

## Montaža

Upošteвайте priloženo navodilo za montažo.



### Pozor!

Napravo lahko uporabljate šele takrat, ko je v celoti montirana.

## Točenje

Pred zagonom morate v kosilnico natočiti gorivo.



### Opozorilo – nevarnost požara!

Bencin in olje sta visoko vnetljiva!



Vedno upoštevajte priložena navodila za uporabo proizvajalca motorja.



### Starega olja ne smete:

- odvreči med gospodinjске odpadke
- vlivati v kanalizacijo, odtok ali na tla

Priporočamo, da staro olje v zaprti posodi odnesete v zbirni center ali na servisno mesto.

## Obratovalna sredstva

|                          | Bencin                               | Motorno olje                         |
|--------------------------|--------------------------------------|--------------------------------------|
| <b>Vrsta</b>             | običajen bencin / neosvinčeni        | glejte navodila proizvajalca motorja |
| <b>Polnilna količina</b> | glejte navodila proizvajalca motorja | pribl. 0,6 l                         |

## Varnost



### Opozorilo!

Motorja nikoli ne pustite teči v zaprtem prostoru. Nevarnost zastrupitve!

## Nalivanje bencina

1. Odvijte pokrov rezervoarja, pospravite ga na čisto mesto.
2. Bencin polnite z lijakom.
3. Odprtino za polnjenje rezervoarja trdno zaprite in očistite.

## Polnjenje motornega olja

1. Odvijte pokrov za polnjenje olja, zamašek pospravite na čisto mesto.
2. Olje polnite z lijakom.
3. Odprtino za polnjenje olja trdno zaprite in očistite.

## Zagon

### Pozor!

Naprave ne smete uporabljati, če so rezalni sklop in/ali pritrdilni deli majavi, poškodovani ali obrabljeni!

Pred vsakim zagonom opravite vizualno kontrolo.

 Simbol kamere na naslednjih straneh opozarja na slike na strani 4–7.





## Nastavitev višine reza

### Pozor – Nevarnost poškodb!

Rezalno višino nastavljajte le ob izklopljenem motorju in mirujočem rezilu.

-  Na isto rezalno višino vedno nastavite vsa kolesa.
- Nastavitev rezalne višine je odvisna od modela.

## Centralna nastavitvev 1

1. Gumb centralne višinske nastavitve držite pritisnjen  1/1).
  - Za krajšo trato pritisnite ročaj centralne višinske nastavitve navzdol  1/2)
  - Za daljšo trato povlecite ročaj centralne višinske nastavitve navzgor  1/2)
  - Prikazuje se stopnja centralne višinske nastavitve  1/3)
2. Pustite gumb v zeleni rezalni višini.

## Oсна nastavitvev ali centralna nastavitvev 2, 3

1. Pritisnite in držite vzvod za odklepanje na stran.
2. Vzvod premaknite na levo ali desno v zeleno rezalno višino.
3. Pustite, da se vzvod zaskoči.
4. Pazite na enak položaj zaskočitve pri vseh kolesih.

## Hitra nastavitvev posameznih koles ali osna nastavitvev 4

1. Vzvod za odklepanje pritisnite na stran i držite.
2. Vzvod premaknite na levo ali desno v zeleno rezalno višino.
3. Pustite, da se vzvod zaskoči.
4. Pazite na enak položaj zaskočitve pri vseh kolesih.

## Nastavitev posameznih koles 5

1. Odvijte kolesni vijak.
2. Kolesni vijak vtaknite v luknjo za zeleno rezalno višino.
3. Privijte kolesni vijak.
4. Pazite na enak položaj luknje pri vseh kolesih.

## Centralna osna nastavitvev 6

1. Oba palca položite na konca gredi.
2. Prste položite pod ohišje kosilnice.
3. Gred povlecite z obema palcema iz dosedanje zareze za rezalno višino.
4. Gred povlecite z obema palcema pred zeleno zarezo za rezalno višino in pustite, da se zaskoči.
5. Pazite na enak položaj zaskočitve pri vseh kolesih.

## Košnja z zbiralno košaro za travo



### Pozor – Nevarnost poškodb!

Zbiralno košaro za travo snemite ali postavite le, če je motor izklopljen in če rezilo miruje.

1. Dvignite prestrezni zaklop in zbiralno košaro za travo obesite na držaje (📷 8).

## Kazalnik nivoja napolnjenosti

Kazalnik nivoja napolnjenosti se s pretokom zraka pri košnji pritiska navzgor (📷 7a).

Če je zbiralna košara za travo polna, nalega kazalnik nivoja napolnjenosti na košaro (📷 7b). Zbiralna košara za travo se mora izprazniti.

## Praženje zbiralne košare za travo

1. Dvignite prestrezni zaklop.
2. Snemite zbiralno košaro za travo in je odstranite nazaj (📷 8).
3. Izpraznite zbiralno košaro za travo.
4. Dvignite prestrezni zaklop in zbiralno košaro za travo ponovno obesite na držaje (📷 8).

## Košnja brez zbiralne košare za travo



### Pozor!

Kosite le pri delujoči vrtilni vzmeti prestreznega zaklopa brez zbiralne košare za travo.

Prestrezni zaklop nalega zaradi vzmetne sile na ohišje kosilnice. Trava se tako izmetava spodaj navzdol.

## Zastiranje s kompletom za zastiranje (opcija)

Pri zastiranju se odrezani drobci ne zbirajo, ampak ostanejo na trati. Zastirka ščiti tla pred izsuševanjem in ga oskrbuje s hranili.

Najboljši rezultati se dosegajo z rednim vzratnim rezanjem za pribl. 2 cm. Hitro razpade le mlada trava z mehkim listnim tkivom.

- Višina trave pred zastiranjem: maksimalno 8 cm
- Višina trave po zastiranju: najmanj 4 cm



Hitrost rezanja prilagodite zastiranju, ne hodite prehitro.

## Vstavljanje kompleta za zastiranje



### Pozor – Nevarnost poškodb!

Komplet za zastiranje vstavite ali odstranite le, če je motor izklopljen in rezilo miruje.

1. Snemite zbiralno košaro za travo (📷 8).
2. Dvignite prestrezni zaklop in komplet za zastiranje vstavite v jašek za izmetavanje (📷 9). Zapora se mora zaskočiti.



Če se komplet za zastiranje ne zaskoči, se lahko komplet za zastiranje in rezilo poškodujeta.

## Odstranjevanje kompleta za zastiranje



1. Dvignite prestrezni zaklop.
2. Sprostite zapiralo na kompletu za zastiranje (📷 10/1).
3. Izvlecite komplet za zastiranje (📷 10/2).

## Košnja z bočnim izmetalom (opcija)



### Pozor – Nevarnost poškodb!

Bočno izmetalo snemite ali postavite le, če je motor izkloplje in rezilo miruje.

### Vstavljanje bočnega izmetala

1. Odstranite zbiralno košaro za travo in vstavite komplet za zastiranje.
2. Odprite pokrov za bočno izmetalo in ga čvrsto držite ( 11/1).
3. Vstavite kanal za bočno izmetalo ( 11/2).
4. Počasi zaprite pokrov.  
Pokrov zavaruje kanal bočnega izmetala pred izpadanjem.

### Odstranitev bočnega izmetala

1. Odprite pokrov za bočno izmetalo in ga čvrsto držite ( 11/1).
2. Odstranite bočno izmetalo in zaprite pokrov ( 11/2).

## Nastavitev višine ročaja (opcija)

### Nastavitev gumba

1. Oba gumba na zgornjem delu ročaja držite pritisnjena in nastavite zeleni položaj ( 12/1).
2. Pustite gumba, da se zgornji del ročaja zaskoči.

### Nastavitev sponke

1. Čvrsto držite ročaj in sprostite obe sponki ( 12/2).
2. Ročaj privedite v zeleni položaj.
3. Zaprite sponke.

## Zagon motorja

### Pozor – nevarnost zastrupitve!

Motorja nikoli ne pustite teči v zaprtem prostoru.

### Pozor – Nevarnost poškodb!





Naprave pri poskusu zagona ne prevračajte.



- Motor zaženite, le če je rezilo montirano (rezilo služi kot rotacijska inercija)
- Pri zagonu obratovalno zagretega motorja NE uporabljajte čoka ali gumba črpalke
- Ne spreminjajte nastavitve regulatorja na motorju

- Naprave ne zaganjajte, če kanal za izmetavanje ni prekrit z enim iz naslednjih delov:
  - zbiralno košaro za travo
  - prestrezní zaklop
  - kompletom za zastiranje
- Sprožite stikalo zaganjalnika s posebno pozornostjo v skladu z navodili proizvajalca
- Pazite na zadostno oddaljenost nog od rezalnega orodja
- Zagon naprave v nizki travi

### Oznake delovnega položaja na napravi:

|  |        |  |
|--|--------|--|
| Čok*<br>Vkl                              | Izkl   |    |
| Daljinsko upravljanje s plinom*<br>Start | Stop   |  |
| Daljinsko upravljanje plina s čokom*     |        |  |
| Menjalnik Vario*<br>Hitro                | Počasi |  |
| Sklopka rezila*<br>Vkl                   | Izkl   |   |

\* odvisno od izvedbe

## Ročni zagon

### brez daljinskega upravljanja plina, s čokom

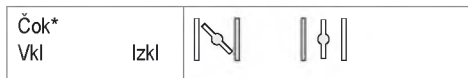

1. Čok postavite na položaj 1 (🔑 13/1).
2. Varnostno streme izvlecite do zgornjega dela ročaja in ga čvrsto držite (🔑 17) – varnostno streme se ne zaskoči.
3. Vrv zaganjalnika hitro izvlecite in potem pustite, da se ponovno počasi navije (🔑 18).
4. Po ogrevanju motorja (pribl. 15–20 sekund) postavite čok na položaj 2 (🔑 13/2).

**i** Motor ima vnaprejšnjo nastavitvev plina. Spreminjanje števila vrtljajev zato ni možno.

### brez daljinskega upravljanja plina, z zaganjalno črpalko (🔑 16)

1. 3x pritisnite na gumb črpalke v časovnem obdobju od pribl. 2 sekund (🔑 16). Pri temperaturah pod 10 °C pritisnite na gumb črpalke 5x.
2. Varnostno streme izvlecite do zgornjega dela ročaja in ga čvrsto držite (🔑 17) – varnostno streme se ne zaskoči.
3. Vrv zaganjalnika hitro izvlecite in potem pustite, da se ponovno počasi navije (🔑 18).

**i** Motor ima vnaprejšnjo nastavitvev plina. Spreminjanje števila vrtljajev zato ni možno.

### brez daljinskega upravljanja plina, brez gonilne črpalke/čoka

4. Varnostno streme izvlecite do zgornjega dela ročaja in ga čvrsto držite (🔑 17) – varnostno streme se ne zaskoči.
5. Vrv zaganjalnika hitro izvlecite in potem pustite, da se ponovno počasi navije (🔑 18).

**i** Motor ima vnaprejšnjo nastavitvev plina. Spreminjanje števila vrtljajev zato ni možno.

### z daljinskim upravljanjem plina, s čokom



1. Vzvod za plin postavite na položaj N (🔑 14/1).
2. Varnostno streme izvlecite do zgornjega dela ročaja in ga čvrsto držite (🔑 17) – varnostno streme se ne zaskoči.
3. Vrv zaganjalnika hitro izvlecite in potem pustite, da se ponovno počasi navije (🔑 18).
4. Po ogrevanju motorja (pribl. 15–20 sekund) vzvod za plin postavite na položaj med 🖐️ in 🐢 (🔑 14/2).

### brez daljinskega upravljanja plina, brez gonilne črpalke/čoka



5. Vzvod za plin postavite na položaj 🖐️ (🔑 20/1).
6. Varnostno streme povlecite do zgornjega dela ročaja in ga čvrsto držite (🔑 17) – varnostno streme se ne zaskoči.
7. Vrv zaganjalnika hitro izvlecite in potem pustite, da se ponovno počasi navije (🔑 18).
8. Po ogrevanju motorja (pribl. 15–20 sekund) vzvod za plin postavite na položaj med 🖐️ i 🐢 (🔑 20).



## z daljinskim upravljanjem plina, z zaganjalno črpalko (🔑 16)



1. Vzvod za plin postavite na položaj 🐾 (🔑 20/1).
2. 3x pritisnite na gumb črpalke v časovnem obdobju od pribl. 2 sekund (🔑 16). Pri temperaturah pod 10 °C pritisnite na gumb črpalke 5x.
3. Varnostno streme izvlecite do zgornjega dela ročaja in ga čvrsto držite (🔑 17) - varnostno streme se ne zaskoči.
4. Vrv zaganjalnika hitro izvlecite in potem pustite, da se ponovno počasi navije (🔑 18).
5. Takoj ko motor steče, vzvod za plin prestavite glede na zeleno število vrtljajev v območje med oznakama 🐾 in 🐾 (🔑 20).

## Električni zagon (opcija)

### Električni zagon z zaganjalno črpalko (🔑 16)

1. Vzvod za plin postavite na položaj (🔑 15/1).
2. 3x pritisnite na gumb črpalke v časovnem obdobju od pribl. 2 sekund (🔑 16). Pri temperaturah pod 10 °C pritisnite na gumb črpalke 5x.
3. Varnostno streme izvlecite do zgornjega dela ročaja in ga čvrsto držite (🔑 17) – varnostno streme se ne zaskoči.
4. Ključ za vžig v ključavnici obrnite do konca v desno (🔑 19).
5. Takoj ko motor steče, pustite ključ za vžig (se vrne na položaj "0").
6. Vzvod za plin postavite v skladu z zelenim številom vrtljajev motorja na položaj med oznakama 🐾 in 🐾 (🔑 15/2).

### Električni zagon brez gonilne črpalke/čoka (🔑 15)

1. Vzvod za plin postavite na položaj (🔑 15/1).
2. Varnostno streme izvlecite do zgornjega dela ročaja in ga čvrsto držite (🔑 17) – varnostno streme se ne zaskoči.
3. Ključ za vžig v ključavnici obrnite do konca v desno (🔑 19).
4. Takoj ko motor steče, pustite ključ za vžig (se vrne na položaj "0").
5. Vzvod za plin postavite v skladu z zelenim številom vrtljajev motorja na položaj med oznakama 🐾 in 🐾 (🔑 15/2).

## Sklopka rezila (opcija)



S sklopko rezila se lahko rezilo vklopi in odklopi, med tem ko motor nadaljuje delati.

### Vklop rezila

1. Varnostno streme povlecite do zgornjega dela ročaja in čvrsto držite (🔑 17) - Varnostno streme se ne zaskoči.
2. Vzvod sklopke odmaknite od telesa (🔑 21/1) - Rezilo se vklopi.

### Odklopilo rezilo.

3. Pustite varnostno streme (🔑 25) - Rezilo se odklopi.  
- Vzvod sklopke prehaja v položaj mirovanja (🔑 21/2).

## Izklop motorja

### Naprava brez sklopke rezila

1. Vzvod za plin postavite na položaj  (👁️ 20/2)
2. Pustite varnostno streme (👁️ 25).  
- Motor se izklopi.



#### Pozor, težka vrezlina!

Motor lahko dela še nekaj časa. Po izklopu se prepričajte, da motor miruje.

### Naprava s sklopko rezila

|                 |   |   |
|-----------------|---|---|
| Sklopka rezila* |  |  |
| Vkl             | Izkl  |   |

1. Pustite varnostno streme (👁️ 25).
2. Vzvod za plin postavite na položaj  (👁️ 20/2).  
- Motor se izklopi.



#### Pozor, težka vrezlina!

Motor lahko dela še nekaj časa. Po izklopu se prepričajte, da motor miruje.

## Kolesni pogon (opcija) (👁️ 22)



#### Pozor!

Menjalnik priklopite le ob vklopljenem motorju.

### Vklop kolesnega pogona

1. Vklpno ročico menjalnika pritisnite proti zgornjemu delu ročaja in čvrsto držite (👁️ 22) – vklpna ročica menjalnika se ne zaskoči.  
- Kolesni pogon se vklopi.

### Izklop pogona koles

1. Pustite vklpno ročico menjalnika (👁️ 24).  
- Kolesni pogon se izklopi.

## Menjalnik vario (Speed Control) (opcija)

|                                  |  |
|----------------------------------|--|
| Menjalnik Vario*<br>Hitro Počasi |  |
|----------------------------------|--|

Z menjalnikom Vario se lahko hitrost vožnje kosilnice spreminja brezstopenjsko.



#### Pozor!

Vzvod sprožite le ob vklopljenem motorju.  
Spreminjanje prestav brez motornega pogona lahko poškoduje pogonski mehanizem.

- Za višjo hitrost povlecite vzvod (👁️ 23) v smeri (👁️ 23/2)
- Za višjo hitrost povlecite vzvod (👁️ 23) v smeri (👁️ 23/1)



Hitrost vožnje vedno prilagodite trenutnemu stanju tal in trate.

## Nega in vzdrževanje



### Pozor – Nevarnost poškodb!

- Pred vsemi vzdrževalnimi deli in negi vedno izklopite motor in izvlecite vtič vžigalne svečke.
- Motor lahko dela še nekaj časa. Po izklopu se prepričajte, da motor miruje.
- Pri vzdrževalnih delih in negi rezila vedno nosite delovne rokavice!

- Napravo za zajemanje trave redno preverjajte glede delovanja in obrabe
- Po vsaki uporabi kosilnico temeljito očistite
- Naprave ne smete poškopiti z vodo. Vdor vode v uplinjač ali sistem vžiga lahko povzroči motnje v delovanju
- Rezilo redno kontrolirajte glede poškodb
- Pokvarjene glušnike vedno zamenjajte

## Nega kosilnice

V skladu z navodili proizvajalca motorja mora usmerjen navzgor biti naslednji del:

- uplinjač / filter za zrak ( 26)
- vžigalna svečka ( 27)

 Upoštevajte navodilo za uporabo proizvajalca motorja!

## Brušenje / zamenjava rezila

- Topa ali poškodovana rezila dajte izbrusiti / obnoviti le pri servisnem mestu ali pooblaščenem strokovnem obratu
- Pobrušena rezila morajo biti centrirana

### Pozor!



Necentrirana rezila privedejo do močnih vibracij in poškodujejo kosilnico.

## Polnjenje baterije zaganjalnika (opcija)

Baterije zaganjalnika ni potrebno vzdrževati in se v običajnem primeru polni v kosilnici. V posebnih primerih baterijo mora napolniti uporabnik:

- pred prvim zagonom kosilnice
- če se izprazni, pred zimo ali v primeru daljšega obdobja mirovanja (> 6 mesecev)

Postopek polnjenja:

1. Vzemite polnilnik iz predala baterije.
2. Kabel baterije odklopite od kabla motorja ( 28).
3. Kabel baterije povežite s kablom polnilnika ( 29).
4. Polnilnik priključite na električno omrežje. Napetost električnega omrežja se mora ujemati z obratovno napetostjo polnilnika.

Polnjenje poteka približno 36 ur. Uporabljajte izključno priložen originalni polnilnik.



### Pozor!

- Baterijo zaganjalnika polnite le v suhih, dobro prezračenih prostorih.
- Med postopkom polnjenja kosilnice ne smete zagnati.

## Nega motorja

### Zamenjava motornega olja

1. Pripravite primerno posodo, v katero boste iztočili olje.
2. Pustite, da olje do konca izteče skozi odprtino za polnjenje olja ali pa ga odsesajte.



Odrabljeno motorno olje odstranite v skladu z okoljevarstvenimi predpisi!  
Priporočamo, da staro olje v zaprti posodi odnesete v zbirni center ali na servisno mesto.

#### Starega olja ne smete

- odvreči med gospodinske odpadke
- izliti v kanalizacijo ali odtok
- razliti po tleh

### Zamenjava filtra za zrak

- Upoštevajte navodila proizvajalca motorja.

### Zamenjava vžigalne svečke

- Upoštevajte navodila proizvajalca motorja.

## Kolesni pogon (opcija)

### Nastavitev žicovoda

Če se ob vklopljenem motorju kolesnega pogona ne more več vklopiti- ali izklopiti, morate dodatno nastaviti ustrezni žicovod.



#### Pozor!

Žicovod nastavljajte le ob izklopljenem motorju.

1. Obrnite nastavitveni del na žicovodu v smeri puščice (🔍 30).
2. Za preverjanje nastavitve zaženite motor in vklopite kolesni pogon.
3. Če kolesni pogon še vedno ne deluje, morate kosilnico odpeljati v servis ali pooblaščen strokovni pogon.

## Mazanje pastorka pogona

- Pastorek pogona na gredi menjalnika včasih naoljite z brizgalnim oljem



Menjalnika kolesnega pogona ni potrebno vzdrževati.

## Skladiščenje



#### Pozor – nevarnost eksplozije!

Naprave ne shranjujte v bližini odprtega plamena ali vira toplote.

- Počakajte, da se motor ohladi
- Za dobro shranjevanje z varčno uporabo mesta spustite zgornji del ročaja (🔍 31, 32)
- Napravo shranjujte na suhem mestu, nedostopno otrokom in nepooblaščenim osebam
- Baterijo zaganjalnika shranjujte v prostoru, ki zagotavlja zaščito pred zmrzovanjem
- Včasih napolnite baterijo zaganjalnika
- Praznjenje rezervoarja za bencin
- Izvlecite vtič vžigalne svečke

## Popravilo

Popravila smejo izvajati samo servisne delavnice in pooblaščen strokovni pogoni.

## Odstranjevanje



Odslužene naprave, baterij ali akumulatorja ne odlagajte med gospodinske odpadke!

Embalaža, naprava in oprema so izdelani iz materialov, primernih za recikliranje. Odstranjujte jih v skladu s predpisi.

## Pomoč pri motnjah



**Pozor!**

Rezila in gredi motorja ne smete poravnovati.

| Motnja  | Rešitev  |
|---|--|
| Motor se ne zažene.                           | <ul style="list-style-type: none"> <li>▪ Nalivanje bencina</li> <li>▪ Ročico za plin prestavite v položaj za zagon ("START")</li> <li>▪ Vklpite čok</li> <li>▪ Vklpni lok motorja potisnite proti zgornjemu delu ročaja</li> <li>▪ Preverite vžigalno svečko, po potrebi zamenjajte z novo</li> <li>▪ Očistite filter za zrak</li> <li>▪ Sprostite rezilo kosilnice</li> <li>▪ Napolnite baterijo zaganjalnika (akumulator)</li> <li>▪ Z delom začnite na pokošeni površini (nizki travi)</li> </ul> |
| Moč motorja je premajhna                      | <ul style="list-style-type: none"> <li>▪ Spremenite višino reza</li> <li>▪ Nabrusite/obnovite rezilo kosilnice</li> <li>▪ Očistite izmetalni kanal/ohišje kosilnice</li> <li>▪ Očistite filter za zrak</li> <li>▪ Zmanjšajte delovno hitrost</li> </ul>  |
| Neenakomeren rez                              | <ul style="list-style-type: none"> <li>▪ Nabrusite/obnovite rezilo kosilnice</li> <li>▪ Spremenite višino reza</li> </ul>  |
| Zbiralna košara za travo se ne napolni        | <ul style="list-style-type: none"> <li>▪ Spremenite višino reza</li> <li>▪ Počakajte, da se trava posuši</li> <li>▪ Nabrusite/obnovite rezilo kosilnice</li> <li>▪ Očistite rešetko zbiralne košare za travo</li> <li>▪ Očistite izmetalni kanal/ohišje kosilnice</li> </ul>   |
| Pogon koles ne deluje                         | <ul style="list-style-type: none"> <li>▪ Prilagodite žicovod (bovden kabel)</li> <li>▪ Klinasti jermen je poškodovan</li> <li>▪ Obrnite se na servisno delavnico</li> <li>▪ Odstranite umazanijo v kolesnem pogonu, zobniškem jermenu in menjalniku</li> <li>▪ Prosti tek (pogonsko kolo na pogonski gredi) naoljite z oljem v razpršilu</li> </ul>  |
| Kolesa se ne vrtijo, če vključite pogon koles | <ul style="list-style-type: none"> <li>▪ Zategnite vijake na kolesih</li> <li>▪ Pesto kolesa je poškodovano</li> <li>▪ Klinasti jermen je poškodovan</li> <li>▪ Obrnite se na servisno delavnico</li> </ul>  |
| Naprava vibrira neobičajno močno              | <ul style="list-style-type: none"> <li>▪ Preverite rezilo za košnjo</li> </ul>   |



V primeru motenj, ki niso navedene v tej preglednici oziroma jih ne morete odpraviti sami, se obrnite na našo pristojno servisno službo.

- Strokovni pregled je vedno potreben:
  - če zapeljete na oviro
  - ob nenadni zaustavitvi motorja
  - če je prenos poškodovan
  - če je klinasti jermen poškodovan
  - če so rezila skrivljena
  - če je skrivljena gred motorja

## Izjava ES o skladnosti

- glejte navodila za montažo

## Garancija

V zakonitem garancijskem roku morebitne napake v materialu ali izdelavi v skladu z našo presojo brezplačno odpravimo bodisi s popravilom ali zamenjavo delov. Obseg garancijskih pravic je odvisen tudi od zakonodaje države, v kateri ste kupili.

Naša garancija velja samo:

- če napravo uporabljate v skladu z navodili in namenom
- če upoštevate navodila za uporabo
- če uporabljate le originalne nadomestne dele

Garancijske pravice prenehajo veljati:

- če skuša napravo popraviti nepooblaščen oseba
- če opravite tehnične spremembe na napravi
- v primeru nenamenske uporabe (npr. v pridobitvene ali komunalne namene)

Garancija ne krije:

- poškodb laka, ki so posledica običajne obrabe
- obrabnih delov, ki so na seznamu nadomestnih delov označeni z okvirčkom XXX XXX (X)
- za motorje z notranjim izgorevanjem veljajo določila v garancijskem listu, ki ga prilaga proizvajalec

V primeru uveljavljanja garancije se z garancijskim listom in računom obrnite na svojega prodajalca ali najbližji pooblaščen servis. Navedbe v pričujoči garancijski izjavi ne omejujejo zakonsko določenih pravic, ki jih ima kupec do prodajalca.

## Uz ovaj priručnik

- Pročitajte ove upute za uporabu prije puštanja u rad. To je preduvjet za siguran rad i rukovanje bez smetnji. Prije korištenja upoznajte elemente za posluživanje i uporabu stroja.
- Obratite pozornost na sigurnosne napomene i napomene upozorenja u ovoj dokumentaciji i na uređaju.
- Sačuvajte upute za rukovanje za kasniju uporabu i predajte ih sljedećem korisniku.

## Objašnjenje znakova

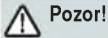

### Pozor!

Točnim slijedenjem ovih napomena upozorenja mogu se izbjeći štete po ljude i/ili materijalne štete.



Specijalne napomene za bolje razumijevanje i rukovanje.



Simbol fotoaparata ukazuje na slike.

## Sadržaj

|                                      |     |
|--------------------------------------|-----|
| Uz ovaj priručnik .....              | 120 |
| Opis proizvoda.....                  | 120 |
| Sigurnosne i zaštitne naprave .....  | 120 |
| Sigurnosne napomene .....            | 122 |
| Montaža.....                         | 123 |
| Punjenje spremnika za gorivo .....   | 123 |
| Puštanje u rad .....                 | 124 |
| Električno pokretanje (opcija) ..... | 128 |
| Održavanje i njega.....              | 130 |
| Skladištenje.....                    | 131 |
| Popravci.....                        | 131 |
| Zbrinjavanje.....                    | 131 |
| Pomoć kod smetnji .....              | 132 |
| Jamstvo .....                        | 133 |
| EZ izjava o sukladnosti.....         | 133 |

## Opis proizvoda

U ovoj dokumentaciji za uporabu opisuju se različiti modeli benzinskih kosilica. Neki modeli opremljeni su košarom za travu i/ili dodatno prikladni za malčiranje.

Identificirajte svoj model prema slikama proizvoda i opisu različitih opcija.

## Namjenska uporaba

Ovaj uređaj namijenjen je za košenje tratinu u privatnom području i smije se koristiti samo na isušenoj travi.

Druga ili nadilazeća mogućnost uporabe smatra se nenamjenskom.

## Moguća pogrešna uporaba

- Ova kosilica nije prikladna za uporabu na javnim površinama, u parkovima, sportskim površinama te u poljoprivredi i šumarstvu
- Sigurnosni uređaji ne smiju se demontirati niti premošćivati
- Uređaj ne koristite na kiši ili na mokroj tratinu
- Ovaj uređaj ne smije se koristiti u profesionalne svrhe

## Sigurnosne i zaštitne naprave



### Pozor - opasnost od povreda!

Sigurnosne i zaštitne naprave ne smiju se staviti izvan snage!

## Sigurnosni stremen

Uređaj je opremljen sigurnosnim stremenom. U trenutku opasnosti pustite sigurnosni stremen.

Uređaji bez spojnice noža:

- Nož za rezanje se zaustavlja
- Motor se zaustavlja

Uređaji sa spojkom noža:

- Nož za rezanje se zaustavlja
- Motor nastavlja raditi



## Zaklopac

Zaklopac štiti od ispadajućih dijelova.

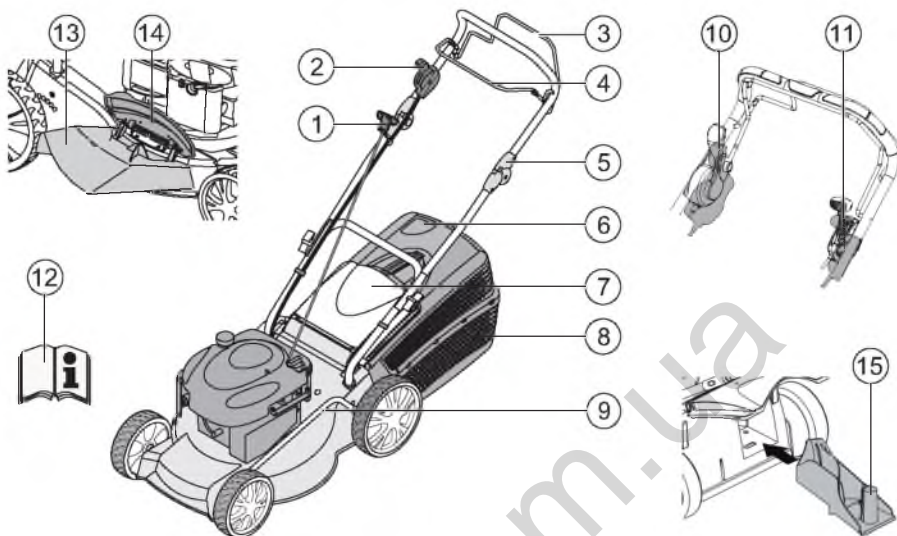



|   |                                 |    |                             |
|---|---------------------------------|----|-----------------------------|
| 1 | Uže pokretača                   | 9  | Namještanje visine rezanja* |
| 2 | Start, stop*                    | 10 | Spojka noža za rezanje*     |
| 3 | Pogon kotača*                   | 11 | Vario prijenosnik*          |
| 4 | Sigurnosni stremen              | 12 | Upute za uporabu            |
| 5 | Ergonomsko namještanje visine*  | 13 | Nastavak za izbacivanje*    |
| 6 | Pokazatelj razine napunjenosti* | 14 | Zatvarač*                   |
| 7 | Zaklopac                        | 15 | Komplet za malčiranje*      |
| 8 | Košara*                         |    | * ovisno o izvedbi          |

### Simboli na uređaju

|  |   |  |   |
|--|---|--|---|
|  | Pozor!<br>Naročit oprez pri rukovanju.                    |  | Prije radova na alatu za rezanje izvucite utikač sječiće. |
|  | Prije puštanja uređaja u rad pročitajte upute za uporabu! |  | Otpustite kočnicu motora.                                 |
|  | Ostale osobe držite dalje od područja opasnosti!          |  | Uključite sustav kotača.                                  |
|  | Šake i stopala držite podalje od alata za rezanje!        |  | Daljinsko upravljanje gasom Start / Stop.                 |
|  | Održavajte razmak od opasnih područja.                    |  |   |

### Dodatni simboli kod uređaja s električnim pokretanjem

|  |  |
|--|--|
|  | Pozor! Opasnost od strujnog udara.   |
|  | Priključni vod držite dalje od noževa za rezanje.  |
|  | Uređaj prije radova na održavanju ili kod oštećenog kabela uvijek isključite iz strujne mreže. |

### Sigurnosne napomene

 **Pozor!**  
Koristite uređaj samo u tehnički besprijeznom stanju!

 **Pozor - opasnost od povreda!**  
Sigurnosne i zaštitne naprave ne smiju se staviti izvan snage!

 **Pozor - opasnost od požara!**  
Stroj s napunjenim gorivom nikada ne čuvajte u zgradama u kojima benzinske pare mogu doći u doticaj s otvorenim plamenom ili iskrama!  
Područje oko motora, ispuha, kutije za akumulator, spremnik goriva držite slobodnim od pokošene trave, benzina, ulja.

- Ostale osobe držite dalje od područja opasnosti
- Voditelj stroja ili korisnik odgovoran je za nezgode koje se dogode drugim osobama ili njihovom vlasništvu
- Djeca ili druge osobe koje nisu upoznate s ovim uputama za uporabu ne smiju koristiti ovaj uređaj
- Obratite pozornost na lokalne odredbe o minimalnoj starosti osoba koje rukuju uređajem
- Nemojte koristiti uređaj pod utjecajem alkohola, droga ili lijekova
- Nosite propisnu radnu odjeću
  - Dugačke hlače
  - Čvrstu obuću otpornu na sklizanje
  - Štitnik za sluh
- Kod radova na kosinama
  - uvijek pazite na sigurno uporište
  - uvijek kosite poprečno na nagibu, a nikad prema gore ili prema dolje

- ne kosite po nagibima s usponom većim od 20°
- poseban oprez prilikom zaokretanja

- Radite samo pri odgovarajućoj dnevnoj svjetlosti ili umjetnom osvjetljenju
- Držite tijelo, udove i odjeću dalje od sječiva
- Obratite pozornost na odredbe za vremena rada specifične za datu zemlju
- Uključeni uređaj ne ostavljajte bez nadzora
- Kosite samo s oštrim noževima za rezanje
- Uređaj nikada ne koristite s oštećenim zaštitnim napravama / zaštitnim rešetkama
- Uređaj nikada ne koristite bez potpuno ugrađenih zaštitnih naprava (npr.: zaklopca, naprava za hvatanje trave)
- Uređaj prije svake uporabe provjerite s obzirom na oštećenja, a prije ponovne uporabe dajte zamijeniti oštećene dijelove
- Ugasite motor, pričekajte dok se uređaj ne zaustavi i izvucite utikač svjeće
  - prilikom napuštanja uređaja
  - nakon pojave smetnji
  - prije popuštanja blokada
  - prije uklanjanja začepjenja
  - nakon kontakta sa stranim tijelima
  - ako se na uređaju pojave smetnje i neobične vibracije

 Potražite oštećenja na kosilici i provedite potrebne popravke prije ponovnog pokretanja i rada s kosilicom.

- Natakните utikač svjeće i pokrenite motor
  - nakon uklanjanja smetnje (pogledajte tablicu smetnji) i provjere uređaja
  - nakon čišćenja uređaja
- Teren za košnju u potpunosti i brižljivo provjerite, uklonite sva strana tijela
- Posebnu pozornost obratite pri okretanju kosilice i kada kosilicu povlačite prema sebi
- Ne kosite preko prepreka (n pr. grana, korijena stabala)
- Izrezani materijal uklanjajte samo pri ugašenom motoru

- Isključite motor / nož za rezanje kada prelazite preko površine koja nije namijenjena za košnju
- Uređaj nikada ne podižite ni ne transportirajte ga kada motor radi
- Kod punjenja benzinom ili motornim uljem nemojte jesti niti piti
- Ne udišite benzinske pare
- Vozite uređaj brzinom hoda
- Prije uporabe provjerite da li matice, vijci i svornjevi čvrsto nasjedaju

## Montaža

Obratite pozornost na priložene upute za montažu.



### Pozor!

Uređaj se smije koristiti tek nakon potpune montaže.

## Punjenje spremnika za gorivo

Prije stavljanja u pogon morate u kosilicu natočiti gorivo.



### Upozorenje - opasnost od požara!

Benzin i ulje su visoko zapaljivi!



Uvijek slijedite priložene upute za uporabu proizvođača motora.

## Pogonska sredstva

|                   | Benzin:                               | Motorno ulje                          |
|-------------------|---------------------------------------|---------------------------------------|
| Vrsta             | normalni benzin / bezolovni           | pogledajte naputke proizvođača motora |
| Količina punjenja | pogledajte naputke proizvođača motora | oko 0,6l                              |

## Sigurnost



### Upozorenje!

Nikad ne ostavljajte motor da radi u zatvorenim prostorijama. Opasnost od trovanja!

- Benzin i ulje čuvajte samo u za to predviđenim posudama
- Benzin i ulje puniti ili prazniti samo na otvorenom kod hladnog motora
- Benzin ili ulje ne puniti kod uključenog motora
- Spremnik nemojte previše napuniti (benzin se širi)
- Prilikom punjenja benzina nemojte pušiti
- Ne otvarajte zatvarač spremnika dok motor radi ili dok je vruć
- Zamijenite oštećeni spremnik ili zatvarač spremnika
- Uvijek dobro zatvorite poklopac spremnika
- Ako je došlo do istjecanja benzina:
  - Ne pokrećite motor
  - Izbjegnite pokušaje paljenja
  - Očistite uređaj
- Ako je došlo do istjecanja benzina:
  - Ne pokrećite motor
  - Iscurjelo motorno ulje pokupite sredstvom za vezivanje ulja ili krpom te ga stručno zbrinite
  - Očistite uređaj



Staro ulje nemojte:

- bacati u smeće
- u kanalizaciju, odvod niti ga ne rastresajte na zemlju

Preporučujemo da staro ulje predate u zatvorenoj posudi u centar za recikliranje ili u servisnu službu za kupce.

## Punjenje benzina

1. Odvrnite poklopac spremnika te ga čuvajte na čistom mjestu.
2. Benzin napunite lijevokom.
3. Otvor za punjenje spremnika čvrsto zatvorite i očistite.

## Punjenje motornog ulja

1. Odvrnite poklopac spremnika, zatvarač spremite na čisto mjesto.
2. Ulje napunite lijevokom.
3. Otvor za punjenje ulja čvrsto zatvorite i očistite.

## Puštanje u rad

### Pozor!

Uređaj se ne smije koristiti s labavim, oštećenim ili istrošenim sječivom ili pričvrstnim dijelovima! Prije svakog stavljanja u pogon izvršite vizualnu kontrolu.

 Simbol kamere na sljedećim stranicama upućuje na slike na stranicama 4–7.





## Namještanje visine rezanja

### Pozor - opasnost od povreda!

Visinu rezanja namještanje samo kod isključenog motora i zaustavljenog noža za rezanje.

-  Sve kotače uvijek podesite na istu visinu rezanja.
- Namještanje visine rezanja ovisno je o modelu.

## Središnje namještanje 1)

1. Držite pritisnut gumb središnjeg namještanja visine  1/1).
  - Za kraći travnjak pritisnite rukohvat središnjeg namještanja visine prema dolje  1/2)
  - Za duži travnjak povucite rukohvat središnjeg namještanja visine prema gore  1/2)
  - Prikazuje se stupanj središnjeg namještanja visine  1/3)
2. Pustite gumb na željenoj visini rezanja.

## Podešavanje osovine ili središnje podešavanje 2, 3)

1. Pritisnite polugu za otključavanje na stranu i držite je.
2. Polugu potisnite ulijevo ili udesno na željenu visinu rezanja.
3. Pustite da poluga uskoči u ležište.
4. Pazite na isti položaj uporišta kod svih kotača.

## Brzo podešavanje pojedinih kotača ili podešavanje osovine 4)

1. Pritisnite polugu za otključavanje na stranu i držite je.
2. Polugu potisnite ulijevo ili udesno na željenu visinu rezanja.
3. Pustite da poluga uskoči u ležište.
4. Pazite na isti položaj uporišta kod svih kotača.

## Podešavanje pojedinačnih kotača 5)

1. Odvrnite vijak kotača.
2. Vijak kotača utaknite u rupu za željenu visinu rezanja.
3. Zategnite vijak kotača.
4. Pazite na isti položaj rupe kod svih kotača.

## Podešavanje središnje osovine 6)

1. Oba palca položite na krajeve osovine.
2. Prste položite pod kućište kosilice.
3. Osovinu s obim palcima povucite iz dosadašnjeg utora za visinu rezanja.
4. Osovinu obim palcima povucite ispred željenog utora za visinu rezanja i pustite da uskoči u ležište.
5. Pazite na isti položaj uporišta kod svih kotača.

## Košnja s košarom



### Pozor - opasnost od povreda!

Košaru za skupljanje trave skinite ili postavite samo ako je motor isključen i ako nož za rezanje miruje.

1. Dignite zaklopac i košaru za skupljanje trave objesite u držače (🔗 8).

## Pokazatelj razine napunjenosti

Pokazatelj razine napunjenosti strujanjem zraka pri košnji pritišće se prema gore (🔗 7a).

Ako je košara za skupljanje trave puna, pokazatelj razine napunjenosti naliježe na košaru (🔗 7b). Košara za skupljanje trave mora biti prazna.

## Pražnjenje košare za skupljanje trave

1. Dignite zaklopac.
2. Skinite košaru za skupljanje trave i izvadite je prema natrag (🔗 8).
3. Ispraznite košaru za skupljanje trave.
4. Dignite zaklopac i košaru za skupljanje trave ponovno objesite na držače (🔗 8).

## Košnje bez kutije za skupljanje trave



### Pozor!

Kosite samo pri djelovanju okretno opruge zaklopca bez košare za sakupljanje trave.

Zaklopac zahvaljujući sili opruge naliježe na kućište kosi-lice. Odrezana trava tako se izbacuje unatrag.

## Malčiranje kompletom za malčiranje (opcija)

Kod malčiranja rezani materijal ne sakuplja se nego ostaje na travnjaku. Malč štiti tlo od isušivanja i opskrbljuje ga hranjivim tvarima.

Najbolji rezultati postižu se redovitim rezanjem unatrag za oko 2 cm. Brzo se raspada samo mlada trava s mekanim lišćem.

- Visina trave prije malčiranja: maksimalno 8 cm
- Visina trave nakon malčiranja: minimalno 4 cm



Brzinu rezanja prilagodite malčiranju, ne hodajte prebrzo.

## Umetanje kompleta za malčiranje



### Pozor - opasnost od povreda!

Košaru za skupljanje trave skinite ili postavite samo ako je motor isključen i ako nož za rezanje miruje.

1. Skinite košaru za skupljanje trave (🔗 8).
2. Dignite zaklopac i komplet za malčiranje umetnite u otvor za izbacivanje trave (🔗 9). Zasun se mora završiti.



Ako komplet za malčiranje ne uskoči u ležište, mogu se oštetiti komplet za malčiranje i nož za rezanje.

## Uklanjanje kompleta za malčiranje



1. Dignite zaklopac.
2. Popustite zasun na kompletu za malčiranje (🔗 10/1).
3. Izvucite komplet za malčiranje (🔗 10/2).

## Košenje s bočnim izbacivanjem (opcija)



### Pozor - opasnost od povreda!

Zapor za bočno izbacivanje skidajte ili postavljajte samo ako je motor isključen i nož za rezanje miruje.

### Umetanje zapora za bočno izbacivanje

1. Uklonite košaru za sakupljanje trave i umetnite komplet za malčiranje.
2. Rasklopite i čvrsto držite pokrov zapora za bočno izbacivanje ( 11/1).
3. Umetnite kanal zapora za bočno izbacivanje ( 11/2).
4. Polako zatvorite pokrov. Pokrov osigurava kanal zapora za bočno izbacivanje od ispadanja.

### Uklanjanje zapora za bočno izbacivanje

1. Rasklopite i čvrsto držite pokrov zapora za bočno izbacivanje ( 11/1).
2. Uklonite zapor za bočno izbacivanje i zatvorite pokrov ( 11/2).

## Podešavanje visine ručke (opcija)

### Podešavanje gumba

1. Držite pritisnuta oba gumba na gornjoj priječnici i podesite željeni položaj ( 12/1).
2. Pustite gumbе kako bi gornja priječnica uskočila u ležište.

### Podešavanje stege

1. Čvrsto držite priječnicu i popustite obje stege ( 12/2).
2. Priječnicu dovedite u željeni položaj.
3. Zatvorite stege.

## Pokretanje motora

### Pozor - opasnost od trovanja!

Nikad ne ostavljajte motor da radi u zatvorenim prostorijama.

### Pozor - opasnost od povreda!













Uređaj pri postupku pokretanja ne prevrćite.



- Motor pokrećite samo pri montiranom nožu (nož služi kao zamašnjak)
- Kod pokretanja radno zagrijanog motora NE koristite čok ili gumb prajmera
- Ne mijenjajte postavke regulatora na motoru

- Uređaj ne pokrećite ako kanal za izbacivanje nije prekriven nekim od sljedećih dijelova:
  - Košara za sakupljanje trave
  - Zaklopac
  - Komplet za malčiranje
- Sklopku elektropokretača aktivirajte uz posebnu pozornost u skladu s uputama proizvođača
- Pazite na dostatnu udaljenost nogu od alata za rezanje
- Pokretanje uređaja u niskoj travi

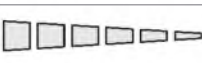
### Znaci za položaje na uređaju:





|                                      |       |  |
|--------------------------------------|-------|--|
| Čok*<br>Uklj                         | Isklj |    |
| Daljinsko upravljanje gasa*<br>Start | Stop  |     |
| Daljinsko upravljanje gasa s čokom*  |       |     |
| Vario prijenosnik*<br>Brzo           | Sporo |     |
| Spojka noža za rezanje*<br>Uklj      | Isklj |    |

\* ovisno o izvedbi

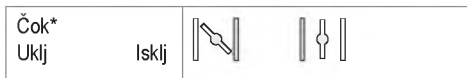
## Ručni start



### bez daljinskog upravljanja gasom, s čokom



1. Čok postavite na položaj 1 ( 13/1).
2. Sigurnosni stremen izvucite do gornje priječnice i čvrsto ga držite ( 17) – sigurnosni stremen ne uskače u ležište.
3. Naglo izvucite užu startera i zatim pustite da se ponovno polako namota ( 18).
4. Nakon zagrijavanja motora (oko 15–20 sekundi) čok postavite na položaj 2 ( 13/2).



 Motor ima fiksnu postavku gasa. Reguliranje broja okretaja nije moguće.

### bez daljinskog upravljanja gasom, s prajmerom ( 16)

1. Pritisnite gumb prajmera 3x u vremenskom razmaku od oko 2 sekunde ( 16). Kod temperatura ispod 10 °C gumb prajmera pritisnite 5x.
2. Sigurnosni stremen izvucite do gornje priječnice i čvrsto ga držite ( 17) – sigurnosni stremen ne uskače u ležište.
3. Naglo izvucite užu startera i zatim pustite da se ponovno polako namota ( 18).

 Motor ima fiksnu postavku gasa. Reguliranje broja okretaja nije moguće.







### bez daljinskog upravljanja gasom, bez prajmera/čoka

4. Sigurnosni stremen izvucite do gornje priječnice i čvrsto ga držite ( 17) – sigurnosni stremen ne uskače u ležište.
5. Naglo izvucite užu startera i zatim pustite da se ponovno polako namota ( 18).

 Motor ima fiksnu postavku gasa. Reguliranje broja okretaja nije moguće.







### s daljinskim upravljanjem gasom, s čokom



1. Polugu gasa postavite na položaj  14/1).
2. Izvucite sigurnosni stremen do gornje priječnice i čvrsto ga držite ( 17) – sigurnosni stremen ne uskače u ležište.
3. Naglo izvucite užu startera i zatim ga pustite da se ponovno polako uvuče ( 18).
4. Nakon zagrijavanja motora (oko 15–20 sekundi) polugu gasa postavite na položaj između  i  ( 14/2).

### s daljinskim upravljanjem gasom, bez prajmera/čoka





5. Polugu gasa postavite na položaj  20/1).
6. Sigurnosni stremen izvucite do gornje priječnice i čvrsto ga držite ( 17) – sigurnosni stremen ne uskače u ležište.
7. Naglo izvucite užu startera i zatim ga pustite da se ponovno polako uvuče ( 18).
8. Nakon zagrijavanja motora (oko 15–20 sekundi) postavite polugu gasa na položaj između  i  ( 20).





## s daljinskim upravljanjem gasom, s prajmerom (🔑 16)





1. Polugu gasa postavite na položaj  (🔑 20/1).
2. Pritisnite gumb prajmera 3x u vremenskom razmaku od oko 2 sekunde (🔑 16). Kod temperatura ispod 10 °C gumb prajmera pritisnite 5x.
3. Sigurnosni stremen izvucite do gornje priječnice i čvrsto ga držite (🔑 17) - sigurnosni stremen ne uskače u ležište.
4. Naglo izvucite užu startera i zatim ga pustite da se ponovno polako uvuče (🔑 18).
5. Čim se motor pokrene, postavite polugu gasa za željeni broj okretaja motora u položaj između  i  (🔑 20).

## Električno pokretanje (opcija)

### Električno pokretanje s prajmerom (🔑 16)

1. Polugu gasa postavite na položaj "START" (🔑 15/1).
2. Pritisnite gumb prajmera 3x u vremenskom razmaku od oko 2 sekunde (🔑 16). Kod temperatura ispod 10 °C gumb prajmera pritisnite 5x.
3. Sigurnosni stremen izvucite do gornje priječnice i čvrsto ga držite (🔑 17) – sigurnosni stremen ne uskače u ležište.
4. Ključ za paljenje u bravi okrenite do kraja udesno (🔑 19).
5. Čim se motor pokrene, pustite ključ za paljenje (vraća se na položaj "0").
6. Polugu gasa u skladu sa željenim brojem okretaja motora postavite u položaj između  i  (🔑 15/2).

## Električno pokretanje bez prajmera/čoka (🔑 15)

1. Polugu gasa postavite na položaj "START" (🔑 15/1).
2. Sigurnosni stremen izvucite do gornje priječnice i čvrsto ga držite (🔑 17) – sigurnosni stremen ne uskače u ležište.
3. Ključ za paljenje u bravi okrenite do kraja udesno (🔑 19).
4. Čim se motor pokrene, pustite ključ za paljenje (vraća se na položaj "0").
5. Polugu gasa u skladu sa željenim brojem okretaja motora postavite u položaj između  i  (🔑 15/2).

## Spojka noža za rezanje (opcija)



Spojkom noža za rezanje može se ukopčati i iskopčati nož za rezanje dok motor nastavlja raditi.

### Ukapčanje noža za rezanje

1. Sigurnosni stremen izvucite do gornje priječnice i čvrsto ga držite (🔑 17) - Sigurnosni stremen ne uskače u ležište.
2. Polugu spojke odmaknite od tijela (🔑 21/1) - Nož za rezanje se uklapa.

### Otklapanje noža za rezanje.

3. Pustite sigurnosni stremen (🔑 25).  
- Nož za rezanje se isklapa.  
- Poluga spojke prelazi u položaj mirovanja (🔑 21/2).

## Isključivanje motora

### Uređaj bez spojke noža za rezanje

1. Polugu gasa postavite na položaj  (☞ 20/2)
2. Pustite sigurnosni stremen (☞ 25).  
- Motor se isključuje.



#### Pozor, opasnost od teških porezotina!

Motor može još raditi neko vrijeme. Nakon isključivanja uvjerite se da motor miruje.

### Uređaj sa spojkom noža za rezanje

|                        |   |   |
|------------------------|---|---|
| Spojka noža za rezanje |  |  |
| Uklj                   | Isklj   |   |

1. Pustite sigurnosni stremen (☞ 25).
2. Polugu gasa postavite na položaj  (☞ 20/2).  
- Motor se isključuje.



#### Pozor, opasnost od teških porezotina!

Motor može još raditi neko vrijeme. Nakon isključivanja uvjerite se da motor miruje.

## Pogon kotača (opcija) (☞ 22)



#### Pozor!

Prijenosnik uključite samo ako motor radi.

### Uključivanje sustava kotača

1. Stremen za uključivanje mjenjača pritisnite i držite nasuprot gornje priječnice (☞ 22) – stremen za uključivanje mjenjača ne uskače u ležište.  
- Uključuje se pogon kotača.

### Isključivanje sustava kotača

1. Pustite stremen za uključivanje mjenjača (☞ 24).  
- Pogon kotača se isključuje.

## Vario mjenjač (Speed Control) (opcija)

|                    |   |   |   |   |   |  |   |
|--------------------|---|---|---|---|---|--|---|
| Vario prijenosnik* |  |  |  |  |  |  |  |
| Brzo               | Sporo   |   |   |   |   |  |   |

S Vario mjenjačem kontinuirano se može mijenjati brzina vožnje kosilice.



#### Pozor!

Polugu povucite samo ako motor radi.

Mijenjanje brzina bez pogona motora može oštetiti pogonski mehanizam.

- Za višu brzinu polugu (☞ 23) povucite u smjeru (☞ 23/2)
- Za nižu brzinu polugu (☞ 23) povucite u smjeru (☞ 23/1)



Brzinu vožnje uvijek prilagodite aktualnom stanju tla i travnjaka.

## Održavanje i njega



### Pozor - opasnost od povreda!

- Prije svih radova na održavanju i njezi uvijek isključite motor i izvucite utikač svječiće.
- Motor može još raditi neko vrijeme. Nakon isključivanja uvjerite se da motor miruje.
- Tijekom radova održavanja i njege na nožu za rezanje uvijek nosite radne rukavice!

- Redovito provjeravajte djelovanje i istrošenost uređaja za hvatanje trave
- Očistite uređaj nakon svake uporabe
- Ne prskajte vodu po uređaju  
Ako voda prodre u uređaj, to može dovesti do smetnji (mehanizam za paljenje, rasplinjač)
- Redovito kontrolirajte ima li oštećenja na nožu za rezanje
- Pokvarene ispušne lonce odmah zamijenite

## Naginjane kosilice

Ovisno o proizvođaču motora:

- rasplinjač / zračni filter mora pokazivati prema gore  26)
- svječića za paljenje mora pokazivati prema gore  27)

 Obratite pozornost na upute za rukovanje od proizvođača motora!

## Brušenje / zamjena noža za rezanje

- Tupe ili oštećene noževe za rezanje dajte naoštритi / obnoviti samo kod servisnog pogona ili ovlaštenog stručnog poduzeća
- Izbrušeni noževi za rezanje moraju se balansirati

### Pozor!



Nebalansirani noževi dovode do jakih vibracija i oštećuju kosilicu.

## Punjenje baterije startera (opcija)

Baterija startera ne zahtijeva održavanje i u normalnom slučaju je puni kosilica. U posebnim slučajevima bateriju mora napuniti korisnik:

- Prije prvog stavljanja kosilice u pogon
- Kod pražnjenja, prije zimske pauze ili kod duljih vremena odmora (> 6 mjeseci)

Postupak punjenja:

1. Izvadite punjač iz kućišta baterije.
2. Odvojite kabel baterije od kabela motora  28).
3. Povežite kabel baterije s kabelom punjača  29).
4. Prikjučite punjač na strujnu mrežu.  
Napon strujne mreže mora se poklapati s radnim naponom punjača.

Vrijeme punjenja iznosi oko 36 sati.  
Koristite samo originalni priloženi punjač.



### Pozor!

- Bateriju startera puniti samo u suhim, dobro prozračenim prostorijama.
- Ne stavlajte kosilicu u pogon tijekom postupka punjenja.

## Njega motora

### Zamjena motornog ulja

1. Za skupljanje ulja pripremite prikladnu posudu.
2. Pustite da ulje u cijelosti isteče kroz otvor za punjenje ulja ili ga usišite.

 Zbrinite upotrijebljeno motorno ulje na ekološki prihvatljiv način!

Preporučamo da staro ulje predate u zatvorenoj posudi u centar za recikliranje ili u servisnu službu za kupce.

#### Staro ulje nemojte

- bacati u smeće
- prosipati u kanalizaciju ili odvod
- prosipati na zemlju

### Zamjena filtra za zrak

- Pridržavajte se naputaka proizvođača motora.

### Zamjena svijeće za paljenje

- Pridržavajte se naputaka proizvođača motora.

## Pogon kotača (opcija)

### Podešavanje poteznog užeta

Ako se pri uključenom motoru pogon kotača više ne može uključiti- ili isključiti, mora se dodatno podešiti odgovarajuće potezno uže.

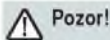

**Pozor!**

Potezno uže podešavajte samo pri isključenom motoru.

1. Okrenite podesivi dio na poteznom užetu u smjeru strelice (🔧 30).
2. Za provjeru podešenosti pokrenite motor i uključite pogon kotača.
3. Ako pogon kotača još uvijek ne funkcionira, kosilicu morate odvesti u servis ili ovlaštenu stručnu pogon.

## Nauljite mali pogonski zupčanik

- Mali pogonski zupčanik na osovini mjenjača s vremena na vrijeme nauljite uljem za prskanje



Prijenosnik pogona kotača ne treba održavati.

## Skладиštenje



**Pozor - opasnost od eksplozije!**

Nemojte skladištiti uređaj kod otvorenog plamena ili izvora topline.

- Pustite motor da se ohladi
- Da biste pri čuvanju uštedjeli mjesto, rasklopite gornju priječnicu (🔧 31, 32)
- Uređaj odložite na suho mjesto nepristupačno za djecu i neovlaštene osobe
- Čuvajte bateriju startera na mjestu zaštićenom od smrzavanja
- S vremena na vrijeme dopunite bateriju startera
- Ispraznite spremnik za benzin
- Izvucite utikač svijeće za paljenje

## Popravci

Popravke smiju izvoditi samo servisi i ovlaštena stručna poduzeća.

## Zbrinjavanje



**Stare uređaje, baterije ili akumulatore ne odložite u kućno smeće!**

Pakiranje, uređaj i dodatna oprema izrađeni su od materijala koji se mogu reciklirati i moraju se propisno zbrinuti.

## Pomoć kod smetnji



### Pozor!

Noževi i vratilo noža ne smiju se ispravljati.

| Smetnja  | Rješenje  |
|--|---|
| Motor se ne pokreće                            | <ul style="list-style-type: none"> <li>▪ Punjenje benzina</li> <li>▪ Postavite polugu za gas na "START"</li> <li>▪ Uključite čok</li> <li>▪ Pritisnite stremen za uključivanje motora prema gornjoj priječnici</li> <li>▪ Provjerite svjećicu za paljenje, eventualno zamijenite</li> <li>▪ Očistite zračni filter</li> <li>▪ Slobodno okrenite noževe kosilice</li> <li>▪ Nadopunite bateriju startera</li> <li>▪ Pokrenite motor na pokošenoj površini</li> </ul> |
| Snaga motora popušta                           | <ul style="list-style-type: none"> <li>▪ Korigirajte visinu rezanja</li> <li>▪ Naoštrite / zamijenite noževe za košenje</li> <li>▪ Očistite kanal za izbacivanje/kućiče</li> <li>▪ Očistite zračni filter</li> <li>▪ Smanjite radnu brzinu</li> </ul>   |
| Nečisto rezanje                                | <ul style="list-style-type: none"> <li>▪ Naoštrite / zamijenite noževe za košenje</li> <li>▪ Korigirajte visinu rezanja</li> </ul>  |
| Kutija za skupljanje trave ne puni se dovoljno | <ul style="list-style-type: none"> <li>▪ Korigirajte visinu rezanja</li> <li>▪ Ostavite tratinu da se osuši</li> <li>▪ Naoštrite / zamijenite noževe za košenje</li> <li>▪ Očistite rešetku kutije za skupljanje trave</li> <li>▪ Očistite kanal za izbacivanje/kućiče</li> </ul>   |
| Sustav kotača ne funkcionira                   | <ul style="list-style-type: none"> <li>▪ Dodatno namjestite potezno uže</li> <li>▪ Klinasti remen je неисправan</li> <li>▪ Kontaktirajte radionicu servisne službe za kupce</li> <li>▪ Uklonite prijavštinu u pogonu kotača, zupčastom remenu i prijenosniku</li> <li>▪ Slobodni hod (pogonski zupčanik na vratilu mjenjača) nauljite uljem za prskanje</li> </ul>  |
| Kotači se ne okreću kad je mjenjač uključen    | <ul style="list-style-type: none"> <li>▪ Pritegnite vijke kotača</li> <li>▪ Glavina kotača je неисправna</li> <li>▪ Klinasti remen je неисправan</li> <li>▪ Kontaktirajte radionicu servisne službe za kupce</li> </ul>   |
| Uređaj neuobičajeno jako vibrira               | <ul style="list-style-type: none"> <li>▪ Provjera noža za košenje</li> </ul>  |

 U slučaju smetnji koje nisu navedene u ovoj tablici ili koje sami ne možete otkloniti molimo obratite se našoj nadležnoj servisnoj službi.

- Stručna provjera uvijek je potrebna:
  - nakon nailaženja na prepreku
  - pri iznenadnom zaustavljanju motora
  - kod oštećenja mjenjača
  - kod neispravnog klinastog remena
  - kod savijenog noža
  - kod savijenog vratila motora

## EZ izjava o sukladnosti

- pogledajte upute za montažu

## Jamstvo

Eventualne greške na materijalu ili greške pri proizvodnji koje se pojave na uređaju otklanjamo za vrijeme zakonskog jamstvenog roka za zahtjeve u slučaju nedostatak po našem izboru u vidu popravke ili zamjenske isporuke. Jamstveni rok određuje se prema zakonu zemlje u kojoj je uređaj kupljen.

Naše jamstvo vrijedi samo u slučaju:

- propisnog rukovanja uređajem
- poštivanja uputa za rukovanje
- uporabe originalnih zamjenskih dijelova

Pravo na jamstvo gubi se u slučaju:

- pokušaja popravaka na uređaju
- tehničkih izmjena na uređaju
- nenamjenske uporabe  
(npr. profesionalna ili komunalna uporaba)

Iz jamstva su isključeni:

- oštećenja na laku koja nastaju uslijed normalnog habanja
- potrošni dijelovi koji su označeni na kartici s rezervnim dijelovima s okvirom XXX XXX (X)
- motori s unutarnjim izgaranjem – za njih vrijede odvojene jamstvene odredbe odgovarajućeg proizvođača motora

U slučaju jamstvenog zahtjeva molimo obratite se s ovom izjavom o jamstvu i dokazom o kupnji Vašem prodavaču ili najbližoj ovlaštenoj servisnoj službi za kupce. Ovom izjavom o jamstvu nisu obuhvaćeni zahtjevi u slučaju nedostataka koje kupac može imati prema prodavaču.

## О овом приручнику

- Пре стављања у погон прочитајте ову документацију. То је предуслов за безбедан рад и несметано руковање. Пре коришћења упознајте се са командним елементима и начином на који се рукује машином.
- Придржавајте се безбедносних напомена и упозорења у овој документацији и на уређају.
- Ова документација сталан је саставни део описаног производа и приликом продје требало би да се преда купцу.

## Објашњење цртежа



### Пажња!

Тачним праћењем ових упозорења могу да се спрече личне и / или материјалне штете.



Специјалне напомене за боље разумевање и руковање.



Симбол камере упућује на слике.

## Казало

|                                    |     |
|------------------------------------|-----|
| О овом приручнику .....            | 134 |
| Опис производа .....               | 134 |
| Сигурносни и заштитни уређаји..... | 134 |
| Сигурносне напомене.....           | 136 |
| Монтажа.....                       | 137 |
| Точење горива .....                | 137 |
| Стављање у погон .....             | 138 |
| Електрично покретање (опција)..... | 142 |
| Одржавање и нега .....             | 144 |
| Складиштење.....                   | 145 |
| Поправљање.....                    | 145 |
| Одстрањивање .....                 | 145 |
| Помоћ код сметњи.....              | 146 |
| Гаранција.....                     | 147 |
| Изјава ЕЗ о конформитету .....     | 147 |

## Опис производа

У овој документацији описују се различити модели бензинских косачица. Неки модели опремљени су корпом за сакупљање траве и/или додатно су прикладни за малчирање.

Идентификујте свој модел на основу слика производа и описа различитих опција.

## Наменска употреба

Овај уређај намењен је за кошење травњака у приватном подручју и сме да се примењује само на сувој трави.

Другачија примена или примена која прелази те оквире сматра се ненаменском.

## Могуће неисправно коришћење

- Ова косачица није прикладна за примену на јавним теренима, у парковима, на спортским теренима те у пољопривреди и шумарству
- Сигурносни уређаји не смеју да се демантирају нити премошћују
- Уређај не сме да се користи по киши или на мокрој трави
- Уређај не сме да се употребљава у професионалном подручју

## Сигурносни и заштитни уређаји



### Пажња - опасност од повреда!

Сигурносни и заштитни уређаји не смеју да се онеспособљавају!

## Сигурносни стремен

Уређај је опремљен сигурносним стремомом. У тренутку опасности пустите сигурносни стрем.

Уређаји без спојнице ножа:

- Зауоставља се нож за сечење
- Зауоставља се мотор

Уређаји са спојницом ножа:

- Зауоставља се нож за сечење
- Мотор наставља да ради



## Захватни поклопац

Захватни поклопац штити од испадајућих делова.

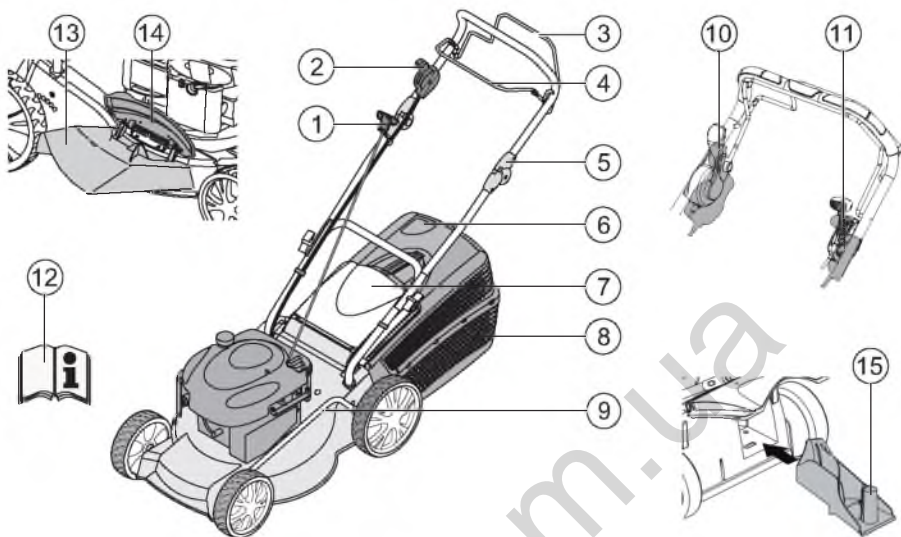



|   |                               |    |                             |
|---|-------------------------------|----|-----------------------------|
| 1 | Уже стартера                  | 9  | Подешавање висине сечења*   |
| 2 | Старт, Стоп*                  | 10 | Спојница ножа*              |
| 3 | Погон точкова*                | 11 | Мењач Варио*                |
| 4 | Сигурносни стремен            | 12 | Упутства за употребу        |
| 5 | Ергономско подешавање висине* | 13 | Уметак за избацивање траве* |
| 6 | Индикатор нивоа напуњености*  | 14 | Запушач*                    |
| 7 | Захватни поклопац*            | 15 | Кит за малчовање*           |
| 8 | Корпа за сакупљање траве*     |    | * зависно од изведбе        |

## Симболи на уређају

|  |  |  |  |
|--|--|--|--|
|  | Пажња!<br>Будите посебно опрезни приликом руковања.            |  | Пре радова на механизму за сечење извуците утикач свећице за паљење. |
|  | Пре стављања у погон прочитајте упутства за употребу!          |  | Отпустите кочницу мотора.  |
|  | Трејим особама не дозволите да се приближују опасном подручју! |  | Укључите погон точкова.  |
|  | Руке и ноге држите даље од механизма за сечење!                |  | Даљинско управљање гасом Старт / Стоп.                               |
|  | Одржавајте одстојање од подручја опасности.                    |  |  |

**Додатни симболи код уређаја са електричним покретањем**

|  |   |
|--|---|
|  | Пажња! Опасност од струјног удара.  |
|  | Прикључни вод држите даље од ножева за сечење.  |
|  | Уређај пре радова на одржавању или у случају оштећеног кабла увек искључите из мреже. |

**Сигурносне напомене**

 **Пажња!**  
Уређај користите само у технички исправном стању!

 **Пажња - опасност од повреда!**  
Сигурносни и заштитни уређаји не смеју да се онеспособљавају!

 **Пажња - опасност од пожара!**  
Машину напуњену горивом не чувајте у зградама у којима бензинска испарења могу да дођу у додицај са отвореним пламеном или варницама! Подручје око мотора, испушне цеви, кутије за батерију, резервоар горива држите слободне од одрезаног материјала, бензина, уља.

- Треће особе удаљите из подручја опасности
- Оператер или корисник машине одговоран је за несређе које могу да се догоде другим особама и њиховој својини
- Деца или друге особе које нису упознате са упутствима за употребу не смеју да користе уређај
- Придржавајте се локалних одредаба о минималној старости особе за руковање
- Уређај не користите под упливом алкохола, дрога или лекова
- Носите прикладну радну одећу
  - дугачке панталоне
  - чврсту обућу отпорну на клизање
  - заштиту за слух
- Код радова на стрминама
  - увек пазите на сигурно упориште
  - увек косите попречно уз стрмину, никад према горе или доле
  - не косите на стрминама са услоном већим од 20°

- Будите посебно опрезни приликом окретања.
- Радите само код одговарајућег дневног светла или уметне расвете
- Тело, екстремитете и одећу држите даље од механизма за резање
- Придржавајте се одредаба о времену рада специфичних за државу
- За рад припремљен уређај не остављајте без надзора
- Косите само са оштрим ножевима за сечење
- Уређај никад не покрећите са оштећеним заштитним направама / заштитним решеткама
- Уређај никада не покрећите без потпуно уграђених заштитних направа (на пр.: захватног поклопца, уређаја за прихватање траве)
- Уређај пре сваке употребе проверите са обзиром на оштећења, пре нове употребе замените оштећене делове
- Угасите мотор, причекајте док се уређај не заустави и извучите утикач свећице за паљење
  - код одлагања уређаја
  - после појављивања сметњи
  - пре попуштања блокада
  - пре одстрањивања зачепљења
  - после контакта са страним телима
  - када се појаве сметње и необичне вибрације на уређају

 **Потражите оштећења на косачици и изведите потребне исправке пре новог покретања и рада са косачицом.**

- Натакните утикач свећице за паљење и покрените мотор
  - после одклањања сметњи (види табелу сметњи) и провере уређаја
  - после чишћења уређаја
- Терен за кошење проверите у потпуности и брижљиво, одстраните сва страна тела
- Будите посебно пажљиви код обртања косачице или када косачицу повлачите према себи
- Не косите преко препрека (на пр. грана, корења стабала)
- Одрезани материјал одстрањујте само ако мотор мирује

- Мотор / нож за сечење искључите ако прелазите преко друге површине која није намењена за кошњу
- Уређај никад не дижити или носите са укљученим мотором
- Код пуњења бензина или моторног уља не једите нити не пијте
- Не удишите бензинска испарења
- Уређајем управљајте брзином корака
- Пре коришћења проверите да ли су затегнуте навртке, завртњи и навојни клинови
- Бензин и уље чувајте само у за то предвиђеним судовима
- Бензин и уље пуните или празните само на отвореном код хладног мотора
- Бензин или уље не пуните ако је мотор укључен
- Резервоар немојте превише напунити (бензин се шири)
- Код точења горива не пушите
- Запушач резервоара не отварајте ако мотор ради и ако је врућ
- Замените оштећени резервоар горива или запушач резервоара

## Монтажа

Придржавајте се приложених упутстава за монтажу.



### Пажња!

Уређај сме да се покрене тек после потпуне монтаже.

## Точење горива

Пре стављања у погон у коасцицу морате да наточите гориво.



### Упозорење - опасност од пожара!

Бензин и уље високо су запаљиви!



Увек се придржавајте приложених упутстава за употребу произвођача мотора.

## Погонска средства

|                 | Бензин                                 | Моторно уље                            |
|-----------------|--|--|
| Врста           | нормални бензин / безоловни            | погледајте упутства произвођача мотора |
| Количина пуњења | погледајте упутства произвођача мотора | око 0,6 л                              |

## Безбедност



### Упозорење!

Никада не дозволите да мотор ради у затвореним просторијама. Опасност од тровања!



### Старо уље не:

- одлажите у отпад
- сипајте у канализацију, одвод или на земљу

Препоручујемо да старо уље у затвореном суду предате у центар за рециклажу или сервисну службу за кориснике.

## Пуњење бензина

1. Одвртните поклопац резервоара за гориво, спремите га на чисто место.
2. Бензин пуните левком.
3. Отвор за пуњење резервоара чврсто затворите и очистите.

## Пуњење моторног уља

1. Одвртните поклопац за пуњење уља, запушач спремите на чисто место.
2. Уље напуните левком.
3. Отвор за пуњење уља чврсто затворите и очистите.

## Стављање у погон

### Пажња!

Уређај не сме да се користи са лабавим, оштећеним или истрошеним механизмом за резање или деловима за учвршћивање! Пре сваког стављања у погон проведите визуелну контролу.

 Символ камере на следећим страницама упућује на слике на страницама 4–7.





## Подешавање висине резања

### Пажња - опасност од повреда!

Висину сечења подешавајте само код искљученог мотора и мирујућег ножа за сечење.

-  Све тачкове увек подесите на исту висину сечења.
- Подешавање висине сечења зависно је од модела.

## Централно подешавање 1

1. Држите притиснуто дугме централног подешавања висине  1/1).
  - За краћи травњак притисните рукохват централног подешавања висине надоле  1/2)
  - За дужу траву повуците рукохват централног подешавања висине према горе  1/2)
  - Приказује се степен централног подешавања висине  1/3)
2. Пустите дугме у жељеној висини сечења.

## Подешавање осовине или централно подешавање 2, 3

1. Притисните полугу за откључавање на страну и држите је.
2. Полугу помакните улево или удесно у жељену висину резања.
3. Пустите да полуга ускочи у лежиште.
4. Пазите на једнаки положај ускакања у лежиште код свих тачкова.

## Брзо подешавање појединачних тачкова или подешавање осовине 4

1. Полугу за откључавање притисните на страну и држите је.
2. Полугу помакните улево или удесно у жељену висину резања.
3. Пустите да полуга ускочи у лежиште.
4. Пазите на једнаки положај ускакања у лежиште код свих тачкова.

## Подешавање појединачних тачкова 5

1. Одрвните завртањ тачка.
2. Завртањ тачка утакните у рупу за жељену висину сечења.
3. Затегните завртањ тачка.
4. Пазите на једнак положај рупа код свих тачкова.

## Централно подешавање осовине 6

1. Оба палца положите на крајеве осовине.
2. Прсте положите под кућиште косачица.
3. Осовину обим палцима извуците из досадашњег утора за висину сечења.
4. Осовину обим палцима извуците пред жељени утор за висину сечења и пустите да ускочи у лежиште.
5. Пазите на једнаки положај ускакања у лежиште код свих тачкова.

## Кошња са корпом за сакупљање траве



### Пажња - опасност од повреда!

Корпу за сакупљање траве скидајте или постављајте само код искљученог мотора и мирујућег ножа за сечење.

1. Дигните захватни поклопац и корпу за сакупљање траве обестие у држаче (☞ 8).

## Индикатор нивоа напуњености

Индикатор нивоа напуњености струјањем ваздуха се приликом кошње притишће према горе (☞ 7a).

Уколико је корпа за сакупљање траве пуна, индикатор нивоа напуњености налаже на корпу (☞ 7b). Корпа за сакупљање траве мора да се испразни.

## Пражњење корпе за сакупљање траве

1. Дигните захватни поклопац.
2. Скините корпу за сакупљање траве и извадите је према назад (☞ 8).
3. Испразните корпу за сакупљање траве.
4. Дигните захватни поклопац и корпу за сакупљање траве поново обесите у држаче (☞ 8).

## Кошња без корпе за сакупљање траве



### Пажња!

Косите само код делујуће закретне опруге захватног поклопца без корпе за сакупљање траве.

Захватни поклопац због силе опруге налаже на кућиште косачица. Одрезана трава тако се избацује уназад доле.

## Малчовање са комплетом за малчовање (опција)

Код малчовања одрезани материјал не сакупља се него остаје на травњаку. Малч штити тло од исушивања и снабдева га хранивима.

Најбољи резултати постижу се редовитим сечењем уназад за око 2 цм. Брзо се распада само млада трава са меканим ткивом лишћа.

- Висина траве пре малчовања: максимално 8 цм
- Висина траве после малчовања: најмање 4 цм



Брзину сечења прилагодите малчовању, не ходајте пребрзо.

## Уметање комплета за малчовање



### Пажња - опасност од повреда!

Комплет за малчовање уметите или одстрањујте само код искљученог мотора и мирујућег ножа за сечење.

1. Скините корпу за сакупљање траве (☞ 8).
2. Дигните захватни поклопац и комплет за малчовање уметните у отвор за избацивање траве (☞ 9).  
Засун мора да ускочи у лежиште.



Уколико комплет за малчовање не ускочи у лежиште, могу да се оштете комплет за малчовање и нож за сечење.

## Одстрањивање комплета за малчовање

1. Дигните захватни поклопац.
2. Попустите засун на комплету за малчовање (☞ 10/1).
3. Извучите комплет за малчовање (☞ 10/2).

## Кошња са бочним избацивачем (опција)

### Пажња - опасност од повреда!

Бочни избацивач скидајте или постављајте само ако је мотор искључен и нож за сечење мирује.

### Уметање бочног избацивача

1. Одстраните корпу за сакупљање траве и уметните комплет за малчовање.
2. Отворите и чврсто држите поклопац за бочни избацивач (🔗 11/1).
3. Уметните канал бочног избацивача (🔗 11/2).
4. Полако затворите поклопац.  
Поклопац обезбеђује канал бочног избацивача од испадања.

### Одстрањивање бочног избацивача

1. Отворите и чврсто држите поклопац за бочни избацивач (🔗 11/1).
2. Одстраните бочни избацивач и затворите поклопац (🔗 11/2).

## Подешавање висине руче (опција)

### Подешавање дугмета

1. Држите притиснута оба дугмета на горњој пречници и подесите жељени положај (🔗 12/1).
2. Пустите дугмад да горња пречница ускочи у лежиште.

### Подешавање стега

1. Чврсто држите пречницу и попустите обе стеге (🔗 12/2).
2. Пречницу поставите у жељени положај.
3. Затворите стеге.

## Покрените мотор

### Пажња - опасност од тровања!

Никада не дозволите да мотор ради у затвореним просторијама.

### Пажња - опасност од повреда!











Уређај приликом покушаја покретања не преврћите.



- Мотор покрените само ако је нож монтиран (нож служи као замашна маса)
- Код покретања радно загрејеног мотора НЕ користите чок или дугме прајмера
- Не мењајте поставке регулатора на мотору

- Уређај не покрећите ако канал избацивача није прекривен са неким следећих делова:
  - корпом за сакупљање траве
  - захватним поклопцем
  - комплетом за малчовање
- Прекидач покретача активиште са посебном пажњом у складу са упутствима произвођача
- Пазите на довољно одстојање ногу од алата за сечење
- Покретање уређаја у ниској трави

### Ознака положаја на уређају:

|                                       |       |   |   |
|---------------------------------------|-------|---|---|
| Чок*<br>Укљ                           | Искљ  |    |    |
| Даљинско управљање гасом*<br>Старт    | Стоп  |  |  |
| Даљинско управљање гасом помоћу чока* |       |  |  |
| Мењач Варио*<br>Брзо                  | Споро |  |  |
| Спојница ножа*<br>Укљ                 | Искљ  |  |  |

\* зависно од изведбе

## Ручно покретање

### без даљинског управљања гасом, са чоком

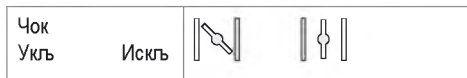

1. Чок поставите на положај 1 (📖 13/1).
2. Сигурносно стреме повуците до горње пречнице и чврсто држите (📖 17) – сигурносно стреме не ускаче у лежиште.
3. Уже стартера нагло извучите и затим пустите да се поново полако намота (📖 18).
4. Након загревања мотора (око 15–20 секунда) чок поставите на положај 2 (📖 13/2).

**i** Код мотора је фиксно подешен гас. Регулација броја обртаја није могућа.

### без даљинског управљања гасом, са прајмером (📖 16)

1. Дугме прајмера притисните 3 пута у временском раздобљу од око 2 секунда (📖 16). Код температура нижих од 10 °C деп дугме прајмера притисните 5 пута.
2. Сигурносно стреме повуците до горње пречнице и чврсто држите (📖 17) – сигурносно стреме не ускаче у лежиште.
3. Уже стартера нагло извучите и затим пустите да се поново полако намота (📖 18).

**i** Код мотора је фиксно подешен гас. Регулација броја обртаја није могућа.

### без даљинског управљања гасом, без прајмера/чока

4. Сигурносно стреме повуците до горње пречнице и чврсто држите (📖 17) – сигурносно стреме не ускаче у лежиште.
5. Уже стартера нагло извучите и затим пустите да се поново полако намота (📖 18).

**i** Код мотора је фиксно подешен гас. Регулација броја обртаја није могућа.

### са даљинским управљањем гасом, са чоком



1. Полуку за гас поставите на положај (📖 14/1).
2. Сигурносно стреме повуците до горње пречнице и чврсто га држите (📖 17) – сигурносно стреме не ускаче у лежиште.
3. Уже стартера нагло извучите и затим пустите да се поново полако намота (📖 18).
4. Након загревања мотора (око 15–20 секунда) чок поставите на положај између и (📖 14/2).

### са даљинским управљањем гасом, без прајмера/чока





5. Полуку за гас поставите на положај (📖 20/1).
6. Сигурносно стреме повуците до горње пречнице и чврсто држите (📖 17) - сигурносно стреме не ускаче у лежиште.
7. Уже стартера нагло извучите и затим пустите да се поново полако намота (📖 18).
8. Након загревања мотора (око 15–20 секунда) чок поставите на положај између и (📖 20).





са даљинским управљањем гасом, са прајмером (16)





1. Полуку гаса поставите на положај  (20/1).
2. Дугме прајмера притисните 3 пута у временском раздобљу од око 2 секунда (16). Код температура нижих од 10 °C деп дугме прајмера притисните 5 пута.
3. Сигурносно стреме повуците до горње пречнице и чврсто држите (17) - сигурносно стреме не ускаче у лежиште.
4. Уже стартера нагло извучите и затим пустите да се поново полако намота (18).
5. Чим мотор проради, полуку гаса за жељени број обртаја мотора поставите на положај између  и  (20).

## Електрично покретање (опција)

Електрично покретање са прајмером (16)

1. Полуку гаса поставите на положај "СТАРТ" (15/1).
2. Дугме прајмера притисните 3 пута у временском раздобљу од око 2 секунда (16). Код температура нижих од 10 °C деп дугме прајмера притисните 5 пута.
3. Сигурносно стреме повуците до горње пречнице и чврсто држите (17) – сигурносно стреме не ускаче у лежиште.
4. Кључ за паљење у брави за паљење обрните до краја удесно (19).
5. Чим мотор проради, пустите кључ за паљење (враћа се на положај "0").
6. Полуку гаса поставите у складу са жељеним бројем обртаја мотора на положај између  и  (15/2).

Електрично покретање без прајмер/чока (15)

1. Полуку гаса поставите на положај "СТАРТ" (15/1).
2. Сигурносно стреме повуците до горње пречнице и чврсто држите (17) – сигурносно стреме не ускаче у лежиште.
3. Кључ за паљење у брави за паљење обрните до краја удесно (19).
4. Чим мотор проради, пустите кључ за паљење (враћа се на положај "0").
5. Полуку гаса поставите у складу са жељеним бројем обртаја мотора на положај између  и  (15/2).

## Спојница ножа (опција)



Са спојницом ножа нож за сечење може да се уопча и ископча док мотор наставља да ради.

Укапчање ножа за сечење

1. Сигурносно стреме повуците до горње пречнице и чврсто држите (17) - Сигурносно стреме не ускаче у лежиште.
2. Полуку квачила одмакните од тела (21/1) - Нож за сечење се укапча.

Ископчајте нож за сечење.

3. Пустите сигурносно стреме (25).
  - Нож за сечење се ископча.
  - Полуку квачила прелази у положај мировања (21/2).

## Искључивање мотора

### Уређај без квачила ножа

1. Полугу за гас поставите на положај  (☞ 20/2)
2. Пустите сигурносно стреме (☞ 25).  
- Мотор се искључује.



#### Пажња, тешке порезотине!

Мотор може да ради још неко време. Након искључивања се осведочите да мотор мирује.

### Уређај са квачилом ножа

|               |   |   |
|---------------|---|---|
| Спојница ножа |  |  |
| Укљ           | Искљ  |   |

1. Пустите сигурносно стреме (☞ 25).
2. Полугу за гас поставите у положај  (☞ 20/2).  
- Мотор се искључује.



#### Пажња, тешке порезотине!

Мотор може да ради још неко време. Након искључивања се осведочите да мотор мирује.

## Погон точкова (опција) (☞ 22)



#### Пажња!

Мењач укључујте само ако мотор ради.

### Укључивање погона точкова

1. Ручицу за укључивање мењача притисните према горњој пречници и држите (☞ 22) – ручица за укључивање мењача не ускаче у лежиште.  
- Укључује се погон точкова.

### Искључивање погона точкова

1. Пустите ручицу за укључивање мењача (☞ 24).  
- Погон точкова се искључује.

## Мењач Варио (Speed Control) (опција)

|             |   |  |
|-------------|---|--|
| Мењач Варио |  |  |
| Брзо        | Споро   |  |

Са мењачем Варио може континуирано да се подешава брзина вожње косачице.



#### Пажња!

Полугу активишите само ако мотор ради. Мењање брзина без погона мотора може оштетити механизам погона.

- За више брзине повуците полуку (☞ 23) у смеру (☞ 23/2)
- За нижу брзину повуците полуку (☞ 23) у смеру (☞ 23/1)



Брзину вожње увек прилагодите актуелном стању тла и травњака.

## Одржавање и нега



### Пажња - опасност од повреда!

- Пре свих радова на одржавању и нези увек искључите мотор и извучите утикач свећице за паљење.
- Мотор може да ради још неко време. Након искључивања се осведочите да мотор мирује.
- Код радова на одржавању и нези на ножу за сечење увек носите радне рукавице!

- Направу за прикупљање траве редовито проверавајте са обзиром на деловање и истрошеност
- Уређај чистите након сваке употребе
- Уређај не прскајте водом  
Продрла вода може довести до сметњи (систем паљења, уплињач)
- Нож за сечење редовито контролишите са обзиром на оштећења
- Покварене пригушиваче звука увек замените

## Нагињање косачице

Зависно од произвођача мотора према горе морају бити обрнути следећи делови:

- уплињач / филтар за ваздух ( 26)
- свећица за паљење ( 27)



 Придржавајте се упутстава за употребу произвођача мотора!

## Пуњење батерије стартера (опција)

Батерија стартера не треба да се одржава и у нормалном случају пуни се у косачици. У посебним случајевима батерију мора да напуни корисник:

- пре првог стављања косачице у погон
- приликом пуњења, пре зимске паузе или код ужег мировања (> 6 месеци)

Поступак пуњења:

1. Пуњач извадите из претинца за батерију.
2. Кабл батерије одвојите од кабла мотора ( 28).
3. Кабл батерије повежите са каблом пуњача ( 29).
4. Пуњач прикључите на струјну мрежу.  
Напон струјне мреже мора да се поклапа са радним напоном пуњача.

Време пуњења износи око 36 часова. Употребљавајте само испоручени оригинални пуњач.

### Пажња!

- Батерију стартера пуните само у сувим, добро проветреним просторијама.
- Косачицу не покрећите за време пуњења.

## Брушење / замена ножа за сечење

- Тупе или оштећене ножеве за сечење дајте наоштрити / обновити само у сервисној радионици или овлашћеном стручном погону
- Избрушени ножеви за сечење морају бити центрирани

### Пажња!

Нецентрирани ножеви доводе до јаких вибрација и оштећују косачицу.

## Нега мотора

### Замена моторног уља

1. Припремите суд прикладан за покупљање уља.
2. Пустите да уље у целости истече кроз отвор за пуњење уља или га усишите.



Рабљено моторно уља одстраните у складу са заштитом човекове околине!

Препоручујемо да старо уље у затвореном суду предате у центар за рециклажу или сервисну службу за кориснике.

#### Старо уље не

- одлажите у отпад
- сипајте у канализацију или одвод
- сипајте на земљу

### Замена филтера за ваздух

- Придржавајте се наомене произвођача мотора.

### Замена свећице за паљење

- Придржавајте се наомене произвођача мотора.

## Погон точкова (опција)

### Подешавање потезног ужета

Ако се погон точкова код покренутог мотора више не може укључити или искључити, мора се подесити одговарајуће потезно уже.



#### Пажња!

Потезно уже подешавајте само ако је мотор искључен.

1. Обрните подесиви део на потезном ужету у смеру стрелице (↻ 30).
2. За проверу подешености покрените мотор и укључите погон точкова.
3. Уколико погон точкова још увек не функционише, косачица мора да се одведе у сервисну радионицу или овлашћени стручни пругон.

## Подмазивање малог погонског зупчаника

- Мали погонски зупчаник на осовини мењача са времена на време наугђите уљем за прскање



Мењач погона точкова не треба да се одржава.

## Складиштење



#### Пажња - опасност од експлозије!

Уређај не складиштите код отвореног пламена или извора топлине.

- Пустите да се мотор охлади
- За чување уз уштеду места спустите горњу пречницу (↻ 31, 32)
- Уређај складиштите на сувом и за децу и неовлашћене особе недоступном месту
- Батерију стартера складиштите без мрза
- Батерију стартера са времена на време додатно напуните
- Испразните резервоар за бензин
- Извучите утикач свећице за паљење

## Поправљање

Поправке смеју да изводе само сервисне радионице и овлашћени стручни погони.

## Одстрањивање



Истрошене, исцуреле или покварене батерије стартера не одстрањујте кроз кућно смеће!

Амбалажа, уређај и прибор произведени су од материјала који може да се рециклира па треба да се одстране на одговарајући начин.

## Помоћ код сметњи



## Пажња!

Нож и осовина ножа не смеју да се поравнавају.

| Сметња                                      | Решење   |
|---|--|
| Мотор није прорадио                         | <ul style="list-style-type: none"> <li>▪ Напуните бензин</li> <li>▪ Полуку гаса поставите на "Старт"</li> <li>▪ Укључите чок</li> <li>▪ Ручицу за укључивање мотора притисните према горњој пречници</li> <li>▪ Проверите свећицу за паљење, евентуално је обновите</li> <li>▪ Очистите филтер за ваздух</li> <li>▪ Нож за кошење обрните на месту</li> <li>▪ Допуните батерију стартера</li> <li>▪ Покрените на покошеној површини</li> </ul> |
| Снага мотора опада                          | <ul style="list-style-type: none"> <li>▪ Исправите висину сечења</li> <li>▪ Избрусите / обновите нож за кошење</li> <li>▪ Очистите канал избацивача/кућиште</li> <li>▪ Очистите филтер за ваздух</li> <li>▪ Смањите радну брзину</li> </ul>  |
| Неравномерно сечење                         | <ul style="list-style-type: none"> <li>▪ Избрусите / обновите нож за кошење</li> <li>▪ Исправите висину сечења</li> </ul>  |
| Корпа за сакупљање траве не пуни се довољно | <ul style="list-style-type: none"> <li>▪ Исправите висину сечења</li> <li>▪ Пустите да се травњак осуши</li> <li>▪ Избрусите / обновите нож за кошење</li> <li>▪ Очистите решетку корпе за сакупљање траве</li> <li>▪ Очистите канал избацивача/кућиште</li> </ul>   |
| Погон точкова не функционише                | <ul style="list-style-type: none"> <li>▪ Подесите потезно уже</li> <li>▪ Клинасти каиш покварен</li> <li>▪ Потражите сервисну радионицу</li> <li>▪ Одстраните прљавштину у погону точкова, зупчастом каишу и мењачу</li> <li>▪ Једносмерне механизме (мали погонски зупчаник на осовини мењача) науљите уљем за прскање</li> </ul>   |
| Точкови се код укљученог мењача не обрћу    | <ul style="list-style-type: none"> <li>▪ Додатно затегните завртње точкова</li> <li>▪ Главчина точка покварена</li> <li>▪ Клинасти каиш покварен</li> <li>▪ Потражите сервисну радионицу</li> </ul>  |
| Уређај неуобичајено јако вибрира            | <ul style="list-style-type: none"> <li>▪ Проверите нож за кошење</li> </ul>  |

 У случају сметњи које нису наведене у табели или које не можете одстранити сами обратите се нашој надлежној сервисној служби.

- Стручна проверка увек је потребна:
  - након наилажења на препреку
  - код неочекиваног застоја мотора
  - код оштећења мењача
  - код поквареног клинастог каиша
  - код савијеног ножа
  - код савијеног вратила мотора

## Изјава ЕЗ о конформитету

- види упутства за монтажу

## Гаранција

Евентуалне грешке у материјалу или производњи на уређају уклонићемо за време законског рока застаре гаранцијских права у складу са нашим избором тако да из поправимо или да испоручимо нове делове. Рок застаре увек се одређује према праву државе у којој је уређај био купљен.

Наша гаранцијска изјава вреди само код:

- стручног руковања уређајем
- поштивања упутстава за употребу
- употребе оригиналних резервних делова

Гаранција се гаси код:

- покушаја поправљања на уређају
- техничких измена на уређају
- ненамеске употребе  
(на пр. професионалног или комуналног коришћења)

Гаранција не обухвата:

- оштећења лака које произлазе из нормалне истрошености
- потрошне делове који су на картици резервних делова означени оквиром XXX XXX (X)
- моторе са унутрашњим изгарањем – За њих вреди посебне гаранцијске одредбе појединих произвођача мотора

У случају из гаранције обратите се са овом гаранцијском изјавом и потврдом о купњи своме продавачу или најближој овлашћеној сервисној служби. Овом гаранцијском изјавом не мењају се законска права на гаранцију за недостатке купца према продавачу.

## O tym podręczniku

- Proszę przeczytać niniejszy podręcznik obsługi przed uruchomieniem. Stanowi to podstawę bezpiecznej pracy i sprawnej obsługi. Przed użyciem zapoznać się z elementami obsługi i zasadami użytkowania maszyny.
- Należy przestrzegać wskazówek bezpieczeństwa zawartych w niniejszej dokumentacji oraz na urządzeniu.
- Podręcznik obsługi powinien być zachowany do użytku i przekazany następnemu użytkownikowi.

## Wyjaśnienie znaków



### Uwaga!

Stosować się dokładnie do znaków ostrzegawczych, aby uniknąć szkód osobowych lub mienia.



Specjalne wskazówki w celu lepszego zrozumienia i obsługi.



Symbol kamery wskazuje na ilustracje.

## Spis rzeczy

|   |     |
|---|-----|
| O tym podręczniku.....                          | 148 |
| Opis produktu.....                              | 148 |
| Instalacje zabezpieczające.....                 | 148 |
| Wskazówki bezpieczeństwa.....                   | 150 |
| Montaż.....                                     | 151 |
| Tankowanie.....                                 | 151 |
| Uruchomienie.....                               | 152 |
| Elektryczne uruchomienie (opcja).....           | 156 |
| Przeglądy i konserwacja.....                    | 158 |
| Składowanie.....                                | 159 |
| Naprawa.....                                    | 159 |
| Utylizacja.....                                 | 159 |
| Czynności do wykonania w przypadku usterek..... | 160 |
| Gwarancja.....                                  | 161 |
| Deklaracja zgodności EWG.....                   | 161 |

## Opis produktu

W niniejszej dokumentacji opisano różne modele benzynowych kosiarek do trawy. Niektóre modele wyposażone są w kosz do trawy i lub dodatkowo są przystosowane do ściółkowania.

Model identyfikuje się wg tabliczki znamionowej i opisu różnych opcji.

## Użycie zgodne z przeznaczeniem

To urządzenie przeznaczone jest do cięcia trawy w obszarze prywatnym i nie należy stosować go do trawy suchej.

Zastosowanie inne, wykraczające poza to, uważa się za niezgodne z przeznaczeniem.

## Możliwe błędne użycie

- Urządzenie nie jest przystosowane do użytku w obiektach otwartych, parkach, placach sportowych, a także w gospodarce leśnej i rolnej
- Nie należy demontować lub obchodzić instalacji bezpieczeństwa
- Nie używać urządzenia podczas deszczu i na mokrej trawie
- Urządzenia nie wolno stosować przemysłowo

## Instalacje zabezpieczające



### Uwaga - Niebezpieczeństwo urazu!

Instalacje zabezpieczające nie mogą być wyłączane!

## Uchwyt bezpieczeństwa

Urządzenie wyposażone jest w uchwyt bezpieczeństwa. W razie niebezpieczeństwa uchwyt puścić.

Urządzenia bez sprzęgła noża:

- Nuż tnący jest zatrzymywany
- Silnik jest zatrzymywany

Urządzenia ze sprzęgłem noża:

- Nuż tnący jest zatrzymywany
- Silnik pracuje dalej



## Oslona przeciwuderzeniowa

Oslona przeciwuderzeniowa chroni przed wyrzucanymi częściami.

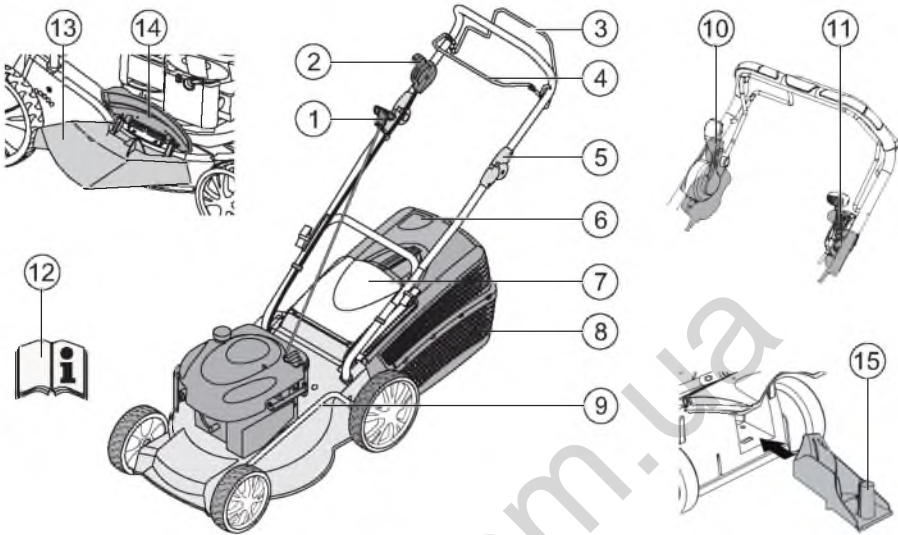



|   |                                    |    |                               |
|---|------------------------------------|----|-------------------------------|
| 1 | Linka startowa                     | 9  | Ustawienie wysokości cięcia*  |
| 2 | Uruchomienie, zatrzymanie*         | 10 | Sprzęgło noża*                |
| 3 | Napęd kół*                         | 11 | Przekładnia kombinowana*      |
| 4 | Uchwyt bezpieczeństwa              | 12 | Instrukcja obsługi            |
| 5 | Ergonomiczne ustawianie wysokości* | 13 | Wkładka wyrzutu*              |
| 6 | Wskaźnik stanu napełnienia*        | 14 | Oslona zamykająca*            |
| 7 | Oslona przeciwuderzeniowa*         | 15 | Zestaw do ściółki*            |
| 8 | Kosz do trawy*                     |    | * w zależności od wyposażenia |





### Symbole na urządzeniu

|  |  |  |  |
|--|--|--|--|
|  | <b>Uwaga!</b><br>Szczególna ostrożność przy manipulacji.   |  | Przed rozpoczęciem pracy przy mechanizmie tnącym zdjąć fajkę świecową! |
|  | Przed uruchomieniem przeczytać instrukcję obsługi!         |  | Zwolnić hamulec silnika.   |
|  | Osoby trzecie nie mogą znajdować się w strefie zagrożenia! |  | Włączyć napęd kół.   |
|  | Ręce i nogi trzymać z dala od mechanizmu tnącego!          |  | Zdalne sterowanie gazem start / stop.                                  |
|  | Utrzymywać odpowiedni odstęp od stref zagrożenia.          |  |  |

### Dodatkowe symbole dla urządzeń ze startem elektrycznym

|  |   |
|--|---|
|  | Uwaga! Niebezpieczeństwo porażenia prądem.  |
|  | Przewód połączeniowy trzymać z dala od noży.  |
|  | Urządzenie należy przed przystąpieniem do prac konserwacyjnych lub w przypadku uszkodzenia kabla odłączyć od prądu. |

### Wskazówki bezpieczeństwa

-  **Uwaga!**  
Urządzenie może być używane tylko w nienagannym stanie technicznym!
-  **Uwaga - Niebezpieczeństwo urazu!**  
Instalacje zabezpieczające nie mogą być wyłączane!
-  **Uwaga - Niebezpieczeństwo pożaru!**  
Zatankowanego urządzenia nie przechowywać w zamkniętych pomieszczeniach, w których opary benzyny mogłyby mieć styczność z ogniem lub iskrami!  
Obszary wokół silnika wydechu, skrzynki na akumulator, zbiornika paliwa nie mogą być zabrudzone ściętą trawą, benzyną, olejem.
- Osoby trzecie nie mogą znajdować się w strefie zagrożenia
- Prowadzący urządzenie lub jego użytkownik są odpowiedzialni za wypadki z udziałem innych osób, a także ich mienie
- Urządzenia nie mogą obsługiwać dzieci ani osoby nie zapoznane z niniejszą instrukcją obsługi
- Przestrzegać przepisów dot. wieku minimalnego osoby obsługującej urządzenie
- Nie wolno urządzenia obsługiwać będąc pod wpływem alkoholu, narkotyków lub lekarstw
- Stosować odpowiednią odzież roboczą:
  - Długie spodnie
  - Mocne i przeciwpoślizgowe buty
  - Ochrona słuchu
- Przy pracy na pochyłościach
  - zawsze uważać na bezpieczne oparcie
  - ścinać trawę zawsze w poprzek pochyłości, nigdy z góry lub pod górę
- nie ścinać trawy na pochyłościach powyżej 20° pochyłu
- zachować szczególną ostrożność podczas wykonywania zwrotów
- Pracować tylko przy świetle dziennym lub oświetleniu sztucznym
- Części ciała i garderoby trzymać z dala od instalacji tnącej
- przestrzegać lokalnych przepisów w zakresie godzin pracy
- Nie pozostawiać urządzenia gotowego do pracy bez dozoru
- Kosić tylko ostrym nożem
- Nigdy nie użytkować urządzenia z uszkodzonymi osłonami/instalacjami bezpieczeństwa
- Nigdy nie użytkować urządzenia bez w pełni zainstalowanych zabezpieczeń (np.: osłony przeciwuuderzeniowej, instalacji wychwytywania ściętej trawy)
- Przed każdym użyciem urządzenie sprawdzić pod kątem uszkodzeń, a przed kolejnym użyciem wymienić uszkodzone części
- Wyłączyć silnik, odczekać do zatrzymania urządzenia i ściągnąć fajkę świecy
  - odchodząc od urządzenia
  - po wystąpieniu usterki
  - przed usunięciem blokady
  - przed usunięciem zatoru
  - po kontakcie z ciałami obcymi
  - jeśli w urządzeniu wystąpią usterki i nietypowe wibracje
-  Należy sprawdzić kosiarkę pod kątem uszkodzeń oraz przeprowadzić niezbędne naprawy przed ponownym użyciem.
- Nałożyć fajkę świecy i uruchomić silnik
  - po usunięciu usterki (patrz tabela usterek) i sprawdzeniu urządzenia
  - po oczyszczeniu urządzenia
- Teren do koszenia dokładnie sprawdzić, usuwając wszystkie ciała obce
- Należy zachować szczególną ostrożność przy zawracaniu kosiarkę lub przyciąganiu jej do siebie
- Nie kosić nad przeszkodami (np. gałęzie, korzenie drzew)

- Ściętą trawę usuwać jedynie przy wyłączonym silniku
- Silnik/nóż wyłączyć także wtedy, kiedy przekracza się obszar inny niż przeznaczony do koszenia
- Nigdy nie podnosić ani nie przenosić urządzenia przy włączonym silniku
- Podczas napełniania benzyną czy olejem nie pić i nie jeść
- Nie wdychać oparów benzyny
- Prowadzić urządzenie w tempie pieszego
- Przed użyciem zwrócić uwagę na stabilne osadzenie nakrętek, śrub i sworzni
- Benzynę i olej przechowywać tylko w przeznaczonym do tego pojemniku
- Napełniać i spuszczać benzynę i olej tylko przy zimnym silniku na wolnym powietrzu
- Nie uzupełniać benzyny czy oleju podczas pracy silnika
- Nie przepelniać zbiornika (benzyna rozszerza się)
- Nie palić podczas tankowania
- Nie otwierać zamknięcia zbiornika podczas pracy silnika lub gdy jest gorący
- Uszkodzony zbiornik bądź jego zamknięcie wymienić

## Montaż

Przestrzegać dołączonej instrukcji montażu.



### Uwaga!

Urządzenie może być używane jedynie po całkowitym złożeniu.

## Tankowanie

Przed uruchomieniem kosiarkę należy zatankować.



### Ostrzeżenie - Niebezpieczeństwo pożaru!

Benzyna i olej są w wysokim stopniu zapalne!



Zawsze przestrzegać dołączonej przez producenta instrukcji obsługi.



### Starego oleju

- nie wyrzucać z odpadkami
- nie spuszczać do kanalizacji, ścieku czy na ziemię

Zaleca się oddanie przerobionego oleju w zamkniętym pojemniku do centrum utylizacji lub serwisu.

## Środki pracy

|                     | Benzyna                            | Olej silnikowy                     |
|---------------------|------------------------------------|------------------------------------|
| Rodzaj              | zwykła / bezolowiowa               | patrz wskazówki producenta silnika |
| Ilość napełnieniowa | patrz wskazówki producenta silnika | ok. 0,6 l                          |

## Bezpieczeństwo



### Ostrzeżenie!

Nigdy nie pozostawiać na chodzie silnika w zamkniętych pomieszczeniach.  
Niebezpieczeństwo zatrucia!

## Napełnić benzyną

1. Odkręcić korek wlewu, położyć w czystym miejscu.
2. Napełniać benzyną przez lejek.
3. Mocno zakręcić korek wlewu i wyczyścić miejsce.

## Napełnić olejem silnikowym

1. Odkręcić korek wlewu oleju i położyć go w czystym miejscu.
2. Napełniać olejem przez lejek.
3. Mocno zakręcić korek wlewu oleju i wyczyścić miejsce.

## Uruchomienie

### Uwaga!

Z luźnym, uszkodzonym lub zużytym mechanizmem tnącym lub częściami mocującymi urządzenie nie może być używane!

Przed każdym uruchomieniem należy przeprowadzić kontrolę wzrokową urządzenia.

 Symbol aparatu fotograficznego na kolejnych stronach odnosi do rysunków, strona 4–7.





## Ustawić wysokość cięcia

### Uwaga - Niebezpieczeństwo urazu!

Wysokość cięcia ustawiać tylko przy wyłączonym silniku i nieruchomym nożu.

-  ▪ Zawsze ustawiać wszystkie koła na jednakową wysokość.
- Regulacja wysokości cięcia zależy od danego modelu.

## Nastawa centralna 1)

1. Nacisnąć i przytrzymać przycisk centralnej nastawy  1/1).
  - Dla trawy krótszej nacisnąć dźwignię nastawy centralnej w dół  1/2)
  - Dla trawy dłuższej pociągnąć dźwignię nastawy centralnej w górę  1/2)
  - Stopień nastawy zostanie pokazany  1/3)
2. Puścić przycisk na żądanej wysokości cięcia.

## Nastawa osi lub centralna 2, 3)

1. Dźwignię otwierającą nacisnąć w bok i przytrzymać.
2. Dźwignię przesunąć w prawo lub w lewo, ustawiając na żądanej wysokości cięcia.
3. Dźwignię ponownie zakleszczyć.
4. Uważać na identyczne położenie wszystkich kół.

## Szybka nastawa pojedynczego koła lub nastawa osi 4)

1. Dźwignię otwierającą nacisnąć w bok i przytrzymać.
2. Dźwignię przesunąć w prawo lub w lewo, ustawiając na żądanej wysokości cięcia.
3. Dźwignię ponownie zakleszczyć.
4. Uważać na identyczne położenie wszystkich kół.

## Nastawa pojedynczego koła 5)

1. Odkręcić śrubę koła.
2. Śrubę włożyć w otwór dla odpowiedniej wysokości cięcia.
3. Śrubę koła mocno dokręcić.
4. Uważać na identyczne położenie otworów wszystkich śrub.

## Centralna nastawa osi 6)

1. Obydwa kciuki położyć na końcówkach osi.
2. Podłożyć palec pod obudowę kosiarki.
3. Wyciągnąć oś z dotychczasowego wgłębienia dla danej wysokości cięcia.
4. Oś pociągnąć i zakleszczyć w innym wgłębieniu dla żądanej wysokości cięcia.
5. Uważać na identyczne położenie wszystkich kół.

## Koszenie z koszem na trawę



### Uwaga - Niebezpieczeństwo urazu!

Kosz na trawę zakładać i ściągać tylko przy wyłączonym silniku i nieruchomym nożu.

1. Podnieść osłonę przeciwuderzeniową i zawiesić kosz w uchwycie (📷 8).

## Wskaźnik stanu napełnienia

Wskaźnik stanu napełnienia przesuwane jest w górę przez ciąg powietrza podczas koszenia (📷 7a).

Kiedy kosz jest pełen, wskaźnik styka się z koszem (📷 7b). Kosz musi zostać opróżniony.

## Opróżnić kosz

1. Podnieść osłonę przeciwuderzeniową.
2. Wypiąć kosz i wysunąć do tyłu (📷 8).
3. Opróżnić kosz.
4. Podnieść osłonę przeciwuderzeniową i ponownie zawiesić kosz w uchwycie (📷 8).

## Koszenie bez kosza na trawę



### Uwaga!

Kosić tylko przy nieuszkodzonej sprężynie osłony przeciwuderzeniowej i bez kosza na skoszoną trawę.

Osłona przeciwuderzeniowa dociska do obudowy dzięki sile sprężyny. W ten sposób ścięta trawa wyrzucana jest z tyłu, w dół.

## Ściółkowanie z zestawem do ściółki (opcja)

Przy ściółkowaniu skoszona trawa nie jest gromadzona, lecz pozostaje na trawniku. Ściółka chroni podłoże przed wyschnięciem i zaopatrzuje je w substancje odżywcze.

Najlepsze wyniki uzyskuje się poprzez regularne cięcie po ok. 2 cm. Tylko młoda trawa z miękkimi liśćmi szybko butwieje.

- Wysokość trawy przed ściółkowaniem:  
Maksymalnie 8 cm
- Wysokość trawy po ściółkowaniu:  
Co najmniej 4 cm



Szybkość cięcia dopasować do ściółkowania, nie iść za szybko.

## Stosowanie zestawu do ściółkowania



### Uwaga - Niebezpieczeństwo urazu!

Zestaw zakładać i ściągać tylko przy wyłączonym silniku i nieruchomym nożu.

1. Zdjąć kosz (📷 8).
2. Podnieść osłonę przeciwuderzeniową i założyć zestaw w szybie wyrzutnika (📷 9). Zamknięcie musi się zakleszczyć.



Jeśli zestaw się nie zakleszczy, może zostać wraz z nożem uszkodzony.

## Zdejmowanie zestawu



1. Podnieść osłonę przeciwuderzeniową.
2. Odkręcić zamknięcie na zestawie (📷 10/1).
3. Wyciągnąć zestaw (📷 10/2).

## Koszenie z wyrzutnikiem bocznym (opcja)



### Uwaga - Niebezpieczeństwo urazu!

Wyrzutnik boczny zakładać i ściągać tylko przy wyłączonym silniku i nieruchomym nożu.

### Założyć wyrzutnik boczny

1. Zdjąć kosz i założyć zestaw do ściółkowania.
2. Podnieść osłonę do wyrzutnika bocznego i przytrzymać ( 11/1).
3. Założyć boczny kanał wyrzutowy ( 11/2).
4. Osłonę powoli zamknąć.  
Osłona chroni kanał boczny przed wypadnięciem.

### Zdjąć wyrzutnik boczny

1. Podnieść osłonę do wyrzutnika bocznego i przytrzymać ( 11/1).
2. Wyciągnąć wyrzutnik boczny i zamknąć osłonę ( 11/2).

## Ustawianie wysokości rękojeści (opcja)

### Nastawianie przycisków

1. Obydwa przyciski na górnym dźwigarze nacisnąć i przytrzymać, ustawiając odpowiednią pozycję ( 12/1).
2. Puścić przyciski, aby dźwigar się zakleszczył.

### Nastawianie zacisków

1. Przytrzymać dźwigar i odkręcić obydwa zaciski ( 12/2).
2. Osadzić dźwigar we właściwej pozycji
3. Zamknąć zaciski.

## Uruchomić silnik

### Uwaga - Niebezpieczeństwo urazu!

Nigdy nie pozostawiać na chodzie silnika w zamkniętych pomieszczeniach.

### Uwaga - Niebezpieczeństwo urazu!





Nie przechylać urządzenia podczas startu.



- Silnik uruchamiać tylko przy założonym nożu (nóż służy jako masa zamachowa)
- Podczas startu na ciepłym silniku NIE używać funkcji Choke lub przycisku Primer
- Nie zmieniać ustawień regulatora w silniku

- Nie uruchamiać urządzenia, jeśli kanał wyrzutowy nie jest osłonięty przez jedną z poniżej wyszczególnionych części:
  - Kosz na trawę
  - Osłona przeciwduderzeniowa
  - Zestaw do ściółkowania
- Przycisk startera używać z wyjątkową ostrożnością, zgodnie ze wskazówkami producenta
- Przestrzegać odpowiedniej odległości stóp od urządzenia tnącego
- Urządzenie włączać w niskiej trawie

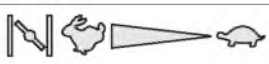
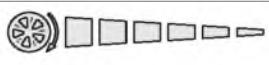
### Znaki pozycji na urządzeniu:

|   |  |
|---|--|
| Choke (ssanie)*<br>Wł.                      Wył.                          |     |
| Zdalne sterowanie gazem*<br>Uruchomienie                      Zatrzymanie |  |
| Zdalne sterowanie gazem z funkcją Choke*                                  |  |
| Przekładnia kombinowana*<br>Szybko                      Wolno             |  |
| Sprzęgło noża*<br>Wł.                      Wył.                           |   |

\* w zależności od wyposażenia

## Uruchamianie ręczne

### bez zdalnego sterowania gazem, z funkcją Choke

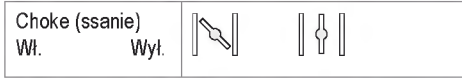

1. Choke ustawić na pozycji 1 (☞ 13/1).
2. Uchwyt bezpieczeństwa przyciągnąć do dźwigara i przytrzymać (☞ 17) – uchwyt bezpieczeństwa nie zakleszcza się.
3. Pociągnąć szybko linkę startową i potem wolno pozwolić na jej ponowne zrolowanie się (☞ 18).
4. Po rozgrzaniu silnika (ok. 15–20 sekund) ustawić Choke w pozycji 2 (☞ 13/2).

**i** Silnik posiada ustawienie stałej pozycji otwarcia przepustnicy (gazu).  
Regulacja obrotów silnika nie jest możliwa.

### bez zdalnego sterowania gazem, z funkcją Primer (☞ 16)

1. Przycisk pompowania paliwa nacisnąć 3x, w odstępie ok. 2 sekund (☞ 16). W temperaturach poniżej 10 °C przycisk Primer nacisnąć 5x.
2. Pociągnąć uchwyt bezpieczeństwa do dźwigara i przytrzymać (☞ 17) – uchwyt bezpieczeństwa nie zakleszczy się.
3. Pociągnąć szybko linkę startową i potem wolno pozwolić na jej ponowne zrolowanie się (☞ 18).

**i** Silnik posiada ustawienie stałej pozycji otwarcia przepustnicy (gazu).  
Regulacja obrotów silnika nie jest możliwa.

### bez zdalnego sterowania gazem, bez Primer/Choke

4. Pociągnąć uchwyt bezpieczeństwa do dźwigara i przytrzymać (☞ 17) – uchwyt bezpieczeństwa nie zakleszczy się.
5. Pociągnąć szybko linkę startową i potem wolno pozwolić na jej ponowne zrolowanie się (☞ 18).

**i** Silnik posiada ustawienie stałej pozycji otwarcia przepustnicy (gazu).  
Regulacja obrotów silnika nie jest możliwa.

### ze zdalnym sterowaniem gazem, z funkcją Choke



1. Dźwignię gazu ustawić w pozycji (☞ 14/1).
2. Pociągnąć uchwyt bezpieczeństwa do dźwigara i przytrzymać (☞ 17) – uchwyt bezpieczeństwa nie zakleszczy się.
3. Pociągnąć szybko linkę startową i potem wolno pozwolić na jej ponowne zrolowanie się (☞ 18).
4. Po rozgrzaniu silnika (ok. 15–20 sekund) ustawić Choke w pozycji pomiędzy i (☞ 14/2).

### ze zdalnym sterowaniem gazem, bez Primer/Choke

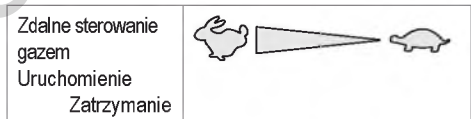

5. Dźwignię gazu ustawić w pozycji (☞ 20/1).
6. Uchwyt bezpieczeństwa przyciągnąć do dźwigara i przytrzymać (☞ 17) - uchwyt bezpieczeństwa nie zakleszczy się.
7. Pociągnąć szybko linkę startową i potem wolno pozwolić na jej ponowne zrolowanie się (☞ 18).
8. Po rozgrzaniu silnika (ok. 15–20 sekund) ustawić Choke w pozycji pomiędzy i (☞ 20).



## ze zdalnym sterowania gazem, z funkcją Primer (☞ 16)

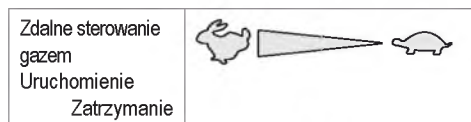

1. Dźwignię gazu ustawić w pozycji (☞ 20/1).
2. Przycisk pompowania paliwa nacisnąć 3x, w odstępie ok. 2 sekund (☞ 16). W temperaturach poniżej 10 °C przycisk Primer nacisnąć 5x.
3. Uchwyt bezpieczeństwa przyciągnąć do dźwigara i przytrzymać (☞ 17) - uchwyt bezpieczeństwa nie zakleszcza się.
4. Pociągnąć szybko linkę startową i potem wolno pozwolić na jej ponowne zrolowanie się (☞ 18).
5. Jak tylko silnik zacznie pracować, dźwignię gazu ustawić w pozycji pomiędzy i (☞ 20).

## Elektryczne uruchomienie (opcja)

### Elektryczny start z funkcją Primer (☞ 16)

1. Dźwignię gazu ustawić w pozycji „START” (☞ 15/1).
2. Przycisk pompowania paliwa nacisnąć 3x, w odstępie ok. 2 sekund (☞ 16). W temperaturach poniżej 10 °C przycisk Primer nacisnąć 5x.
3. Pociągnąć uchwyt bezpieczeństwa do dźwigara i przytrzymać (☞ 17) – uchwyt bezpieczeństwa nie zakleszczy się.
4. Kluczyk zapłonowy obrócić w pozycję całkowicie po prawej stronie (☞ 19).
5. Jak tylko silnik się uruchomi, puścić kluczyk (wskoczy ponownie na pozycję „0”).
6. Jak tylko silnik zacznie pracować, dźwignię gazu ustawić w pozycję pomiędzy i (☞ 15/2).

## Elektryczny start bez Primer/Choke (☞ 15)

1. Dźwignię gazu ustawić w pozycji „START” (☞ 15/1).
2. Pociągnąć uchwyt bezpieczeństwa do dźwigara i przytrzymać (☞ 17) – uchwyt bezpieczeństwa nie zakleszczy się.
3. Kluczyk zapłonowy obrócić w pozycję całkowicie po prawej stronie (☞ 19).
4. Jak tylko silnik się uruchomi, puścić kluczyk (wskoczy ponownie na pozycję „0”).
5. Jak tylko silnik zacznie pracować, dźwignię gazu ustawić w pozycję pomiędzy i (☞ 15/2).

## Sprzęgło noża (opcja)



Dzięki sprzęgłu noża możliwe jest wsprzęgnięcie i wysprzęgnięcie noża podczas pracy silnika.

### Wsprzęgnięcie noża

1. Uchwyt bezpieczeństwa przyciągnąć do dźwigara i przytrzymać (☞ 17) - Uchwyt bezpieczeństwa nie zakleszcza się.
2. Dźwignię sprzęgła odsunąć od ciała (☞ 21/1) - Nóż jest wsprzęgnięty.

### Wysprzęgnięcie noża.

3. Puścić uchwyt bezpieczeństwa (☞ 25) - Nóż jest wysprzęgnięty.  
- Dźwignia sprzęgła przemieszcza się w pozycję spoczynkową (☞ 21/2).

## Wyłączyć silnik

### Urządzenie bez sprzęgła noża

1. Dźwignię gazu ustawić w pozycji  (☞ 20/2).
2. Puścić uchwyt bezpieczeństwa (☞ 25).  
- Silnik wyłącza się.



#### Uwaga ciężkie urazy cięte!

Silnik może mieć dobieg. Po wyłączeniu upewnić się, że silnik stoi.

### Urządzenie ze sprzęgłem noża

|               |   |   |
|---------------|---|---|
| Sprzęgło noża |  |  |
| Wł.           | Wyl.  |   |

1. Puścić uchwyt bezpieczeństwa (☞ 25).
2. Dźwignię gazu ustawić w pozycji  (☞ 20/2).  
- Silnik wyłącza się.



#### Uwaga ciężkie urazy cięte!

Silnik może mieć dobieg. Po wyłączeniu upewnić się, że silnik stoi.

## Napęd kół (opcja) (☞ 22)



#### Uwaga!

Przekładnie załączać tylko przy chodzącym silniku.

### Włączyć napęd kół.

1. Uchwyt załączania przekładni docisnąć do dźwigara i przytrzymać (☞ 22) – Uchwyt nie zakleszczy się.  
- Napęd kół zostaje włączony.

### Wyłączanie napędu kół

1. Puścić uchwyt załączania przekładni (☞ 24).  
- Napęd kół zostaje wyłączony.

## Przekładnia kombinowana (Speed Control) (opcja)

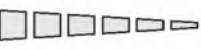
|                         |   |  |
|-------------------------|---|--|
| Przekładnia kombinowana |  |  |
| Szybko                  | Wolno   |  |

Przy pomocy przekładni kombinowanej możliwa jest stopniowa zmiana prędkości jazdy kosiarki.



#### Uwaga!

Dźwigni używać tylko przy chodzącym silniku. Użycie w czasie, gdy silnik nie pracuje, może uszkodzić mechanizm napędowy.

- Aby zwiększyć prędkość, dźwignię (☞ 23) pociągnąć w kierunku (☞ 23/2)
- Aby zmniejszyć prędkość, dźwignię (☞ 23) pociągnąć w kierunku (☞ 23/1)



Prędkość jazdy kosiarki należy zawsze dopasować do aktualnego stanu podłoża i trawnika.

## Przeglądy i konserwacja



### Uwaga - Niebezpieczeństwo urazu!

- Przed wszystkimi pracami konserwacyjnymi zawsze wyłączać silnik i zdejmować fajkę ze świecy.
- Silnik może mieć dobieg. Po wyłączeniu upewnić się, że silnik stoi.
- Przed wszelkimi pracami naprawy i konserwacji przy ostrzu tnącym należy zawsze zakładać rękawice robocze!

- Instalację wychwytyjącą trawę należy regularnie sprawdzać pod kątem prawidłowości funkcjonowania i zużycia
- Urządzenie należy wyczyścić po każdym użyciu
- Nie spryskiwać urządzenia wodą. Woda mogłaby spowodować usterki (zapłon, gaźnik)
- Nóż kontrolować regularnie pod kątem uszkodzeń
- Zawsze wymieniać uszkodzone tłumiki

## Pochylić kosiarkę

W zależności od producenta silnika:

- gaźnik /filtr powietrza musi pokazywać kierunek do góry ( 26)
- świeca zapłonowa pokazywać kierunek do góry ( 27)

 Przestrzegać instrukcji obsługi producenta silnika!

## Wymiana/szlifowanie noża

- Tępy lub uszkodzony nóż ostrzyć/wymieniać jedynie w autoryzowanym warsztacie
- Naostrzone noże muszą zostać wyważone

### Uwaga!



Nie stosować noży niewyważonych, gdyż może to prowadzić do wibracji i uszkodzić kosiarkę.

## Ładowanie akumulatora (opcja)

Akumulator jest bezobsługowy i w normalnych warunkach ładowany przez kosiarkę. W przypadkach szczególnych akumulator ładowany jest przez użytkownika:

- Przed pierwszym uruchomieniem kosiarki
- Przy rozładowaniu, przed przerwą zimową lub dłuższymi okresami postoju (> 6 miesięcy)

Ładowanie:

1. Wyciągnąć ładowarkę ze skrzyni akumulatorowej.
2. Rozłączyć przewód akumulatora do silnika ( 28).
3. Połączyć przewód akumulatora z przewodem ładowarki ( 29).
4. Podłączyć ładowarkę do sieci elektrycznej. Napięcie sieci musi być zgodne z napięciem znamionowym ładowarki.

Okres ładowania wynosi ok. 36 godzin. Stosować tylko dostarczoną, oryginalną ładowarkę.

### Uwaga!

- Akumulator ładować jedynie w suchych, dobrze wentylowanych pomieszczeniach.
- Nie uruchamiać kosiarki w czasie ładowania akumulatora.

## Konserwacja silnika

### Wymiana oleju silnikowego

1. Do odbioru oleju używać stosownych pojemników.
2. Olej spuścić całkowicie lub odessać poprzez otwór napełniania olejem.



Przerobiony olej silnikowy utylizować przyjaźnie dla środowiska naturalnego!

Zaleca się oddanie przerobionego oleju w zamkniętym pojemniku do centrum utylizacji lub serwisu.

#### Starego oleju

- nie wyrzucać z odpadkami
- nie wlewać do kanalizacji lub odpływu
- nie wylewać do ziemi

### Wymiana filtra powietrza

- Przestrzegać wskazówek producenta silnika.

### Wymiana świecy zapłonowej

- Przestrzegać wskazówek producenta silnika.

## Napęd kół (opcja)

### Ustawianie cięgna Bowdena

Jeśli przy pracującym silniku napęd kół nie daje się włączyć- lub wyłączyć, odpowiednie cięgno Bowdena musi zostać wyregulowane.



#### Uwaga!

Cięgno Bowdena ustawiać tylko na wyłączonym silniku.

1. Obrócić nastawnikiem cięgna w kierunku strzałki (☞ 30).
2. Aby sprawdzić regulację, włączyć silnik i załączyć napęd kół.
3. Jeśli napęd kół dalej nie będzie działał, należy oddać kosiarkę do serwisu lub autoryzowanego warsztatu.

## Nasmarowanie zębника

- Zębnik na wale smarować od czasu do czasu przy pomocy oleju w spray'u



Przekładnia napędu kół jest bezobsługowa.

## Składowanie



#### Uwaga - Niebezpieczeństwo eksplozji!

Nie przechowywać urządzenia w pobliżu źródeł płomieni lub ciepła.

- Pozostawić silnik do wychłodzenia
- Aby zaoszczędzić miejsca podczas składowania, złożyć dźwigar (☞ 31, 32)
- Proszę składować urządzenie w miejscu suchym i niedostępnym dla dzieci i osób nieupoważnionych
- Akumulator składować w temperaturach powyżej zera
- Akumulator ładować od czasu do czasu
- Opróżnić zbiornik na benzynę
- Ściągnąć fajkę świecy

## Naprawa

Naprawy może wykonywać jedynie serwis lub autoryzowany warsztat naprawy.

## Utylizacja



Zużytych urządzeń, baterii lub akumulatorów nie wyrzucać do śmietnika!

Opakowanie, urządzenie i wyposażenie są wykonane z materiałów podlegających recyklingowi i należy je utylizować.

## Czynności do wykonania w przypadku usterek



### Uwaga!

Noż i wał silnika nie dają się ustawić.

| Usterka   | Rozwiązanie  |
|---|--|
| Silnik nie uruchamia się                        | <ul style="list-style-type: none"> <li>▪ Napelnić benzyną</li> <li>▪ Ustawić dźwignię gazu na „Start“</li> <li>▪ Włączyć Choke (ssanie)</li> <li>▪ Docisnąć pałąk do uchwytu</li> <li>▪ Sprawdzić świece zapłonowe, ew. wymienić</li> <li>▪ Przeczyścić wentylator</li> <li>▪ Obrócić nożem kosiarki</li> <li>▪ Doładować akumulator</li> <li>▪ Zaczynać na skoszonej powierzchni</li> </ul> |
| Spada sprawność silnika                         | <ul style="list-style-type: none"> <li>▪ Skorygować wysokość cięcia</li> <li>▪ Naostrzyć/wymienić nóż</li> <li>▪ Wyczyścić kanał wyrzutowy/obudowę</li> <li>▪ Przeczyścić wentylator</li> <li>▪ Zmniejszyć prędkość roboczą</li> </ul>   |
| Nieczyste cięcie                                | <ul style="list-style-type: none"> <li>▪ Naostrzyć/wymienić nóż</li> <li>▪ Skorygować wysokość cięcia</li> </ul>   |
| Kosz nie wypełnia się prawidłowo                | <ul style="list-style-type: none"> <li>▪ Skorygować wysokość cięcia</li> <li>▪ Pozostawić trawę do wysuszenia</li> <li>▪ Naostrzyć/wymienić nóż</li> <li>▪ Przeczyścić siatkę kosza</li> <li>▪ Wyczyścić kanał wyrzutowy/obudowę</li> </ul>  |
| Nie działa napęd kół                            | <ul style="list-style-type: none"> <li>▪ Doregulować cięgno Bowdena</li> <li>▪ Uszkodzony pasek klinowy</li> <li>▪ Oddać do warsztatu serwisowego</li> <li>▪ Brud w napędzie kół, zdjąć pasek i przekładnię</li> <li>▪ Biegi jałowe (zębnik na wale napędowym) spryskać olejem</li> </ul>  |
| Nie obracają się koła przy włączonej przekładni | <ul style="list-style-type: none"> <li>▪ Dokręcić śruby kół</li> <li>▪ Uszkodzona piasta koła</li> <li>▪ Uszkodzony pasek klinowy</li> <li>▪ Oddać do warsztatu serwisowego</li> </ul>   |
| Urządzenie wibruje nienaturalnie                | <ul style="list-style-type: none"> <li>▪ Sprawdzić nóż</li> </ul>  |

Przy uszkodzeniach niepodanych w tej tabeli lub takich, których samodzielnie nie można usunąć, należy zwrócić się do odpowiedniego serwisu.

- Zawsze niezbędny jest fachowy przegląd:
  - po wjechaniu na przeszkodę
  - przy nagłym wyłączeniu się silnika
  - przy uszkodzonej przekładni
  - przy uszkodzonym pasku klinowym
  - przy wygiętym nożu
  - przy zgiętym wale silnika

## Deklaracja zgodności EWG

- patrz instrukcja montażu

## Gwarancja

Ewentualne wady materiałowe lub produkcyjne urządzenia usuwane są w przepisowym okresie gwarancyjnym poprzez naprawę lub wymianę, wg wyboru producenta. Okres gwarancji określany jest według przepisów kraju zakupu.

Gwarancja przysługuje tylko wtedy gdy:

- Nie obchodzone się odpowiednio z urządzeniem
- Nie przestrzegano instrukcji obsługi
- Nie stosowano oryginalnych części zamiennych

Gwarancja wygasa gdy:

- Próbowano urządzenie naprawiać
- Dokonywano zmian technicznych w urządzeniu
- Stosowano urządzenie niezgodnie z przeznaczeniem (np. zastosowanie przemysłowe lub komunalne)

Gwarancja nie obejmuje:

- Uszkodzeń lakieru wynikłych z normalnego zużycia
- Części eksploatacyjnych, oznaczonych w wykazie [XXX XXX (X)] w ramach
- Spalonych silników – dla nich obowiązują odrębne postanowienia gwarancyjne producenta silnika

W przypadku konieczności korzystania z gwarancji należy się zwrócić do sprzedawcy lub autoryzowanej placówki serwisowej z niniejszą deklaracją gwarancji i dowodem zakupu. Udzielenie gwarancji nie ma wpływu na prawne możliwości roszczeń nabywcy względem sprzedawcy.

## K této příručce

- Před uvedením přístroje do provozu si pozorně přečtěte tento návod k obsluze. Je to předpokladem bezpečného a bezporuchového provozu přístroje. Před použitím se seznámte s ovládacími prvky a způsobem používání stroje.
- Dbejte bezpečnostních a výstražných upozornění uvedených v této dokumentaci a na přístroji.
- Uložte návod k obsluze pro další potřebu a předejte ho i následným uživatelům.

## Vysvětlivky k symbolům



**Pozor!**

Přesné dodržování těchto výstražných upozornění zabraňuje škodám na zdraví osob a / nebo věcným škodám.



Speciální upozornění pro snadnější pochopení a manipulaci s přístrojem.



Symbol kamery odkazuje na obrázky.

## Obsah

|  |     |
|--|-----|
| K této příručce .....                  | 162 |
| Popis výrobku .....                    | 162 |
| Bezpečnostní a ochranná zařízení ..... | 162 |
| Bezpečnostní upozornění .....          | 164 |
| Montáž .....                           | 165 |
| Tankování .....                        | 165 |
| Uvedení do provozu .....               | 166 |
| Elektrický start (zvl. přísl.) .....   | 170 |
| Péče a údržba .....                    | 172 |
| Uložení .....                          | 173 |
| Oprava .....                           | 173 |
| Likvidace .....                        | 173 |
| Poruchy a jejich odstraňování .....    | 174 |
| Záruka .....                           | 175 |
| Prohlášení o shodě ES .....            | 175 |

## Popis výrobku

V této dokumentaci jsou popsány různé modely benzinových sekaček. Některé z těchto modelů jsou vybaveny sběrným košem na trávu a/nebo jsou vhodné k mulčování.

Model vaší sekačky můžete identifikovat podle obrázku výrobku a popisu různých zvláštních příslušenství.

## Použití v souladu s určením

Tento přístroj je určen k sekání travných ploch na soukromých pozemcích. Smí se používat pouze na suchých travných plochách.

Jakékoli jiné použití je nepřipustné.

## Možné chybné použití

- Tato sekačka není určena pro použití na veřejných travných plochách, v parcích, na sportovních hřištích či v zemědělství nebo lesnictví
- Odmontovat či přemostovat bezpečnostní zařízení je zakázáno
- Přístroj se nesmí používat za deště nebo na mokřem trávníku
- Přístroj nesmí být užíván průmyslově

## Bezpečnostní a ochranná zařízení



**Pozor - nebezpečí poranění!**

Bezpečnostní a ochranná zařízení nesmí být zrušena!

## Bezpečnostní madlo

Přístroj je vybaven bezpečnostním madlem. V případě nebezpečí uvolněte stisk madla.

Přístroje bez spojky nože:

- Nůž se zastaví
- Motor se zastaví

Přístroje se spojkou nože:

- Nůž se zastaví
- Motor běží dál



## Kryt těla sekačky

Kyt těla sekačky chrání přístroj před vymrštěnými kamínky

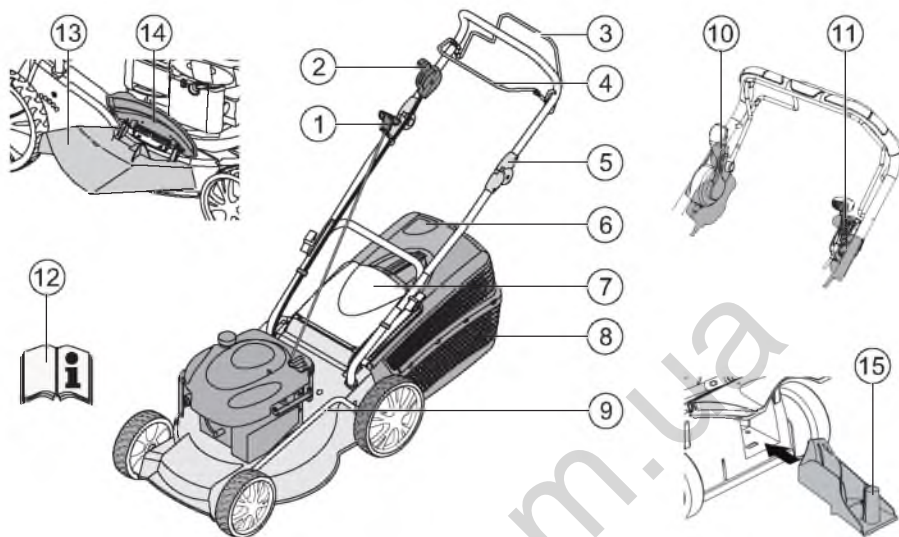



|   |                              |    |                          |
|---|------------------------------|----|--------------------------|
| 1 | Lanko startéru               | 9  | Nastavení výšky stříhu*  |
| 2 | Start, stop*                 | 10 | Spojka nože*             |
| 3 | Spínač pohonu kol*           | 11 | Spínač pohonu Vario*     |
| 4 | Bezpečnostní madlo           | 12 | Návod k obsluze          |
| 5 | Ergonomické nastavení výšky* | 13 | Kryt bočního vyhazování* |
| 6 | Ukazatel stavu paliva*       | 14 | Víko*                    |
| 7 | Kryt těla sekačky*           | 15 | Mulčovací kit*           |
| 8 | Sběrný koš*                  |    | * dle provedení          |

## Symbyly na přístroji

|  |   |  |   |
|--|---|--|---|
|  | Pozor!<br>Mimořádná opatrnost při manipulaci.                                     |  | Než začnete s pracemi na noži,<br>vytáhněte nástrčku zapalovacích svíček! |
|  | Než uvedete přístroj do provozu, bezpodmínečně si přečtete tento návod k použití! |  | Odbrzděte motorovou brzdou.   |
|  | V oblasti nebezpečí se nesmí zdržovat třetí osoby!                                |  | Aktivujte pohon kol.  |
|  | Rukama ani nohama se nepřibližujte k nožům sekačky!                               |  | Dálkové ovládání plynu start / stop.                                      |
|  | Dodržujte odstup od oblasti nebezpečí.  |  |   |

**Další symboly u přístrojů s elektrostartem**

|  |   |
|--|---|
|  | Pozor! Nebezpečí poranění elektrickým proudem.  |
|  | Dodržujte bezpečnou vzdálenost přípojného vedení od nožů.   |
|  | Než začnete na přístroj provádět údržbu a v případě poškození kabelu přístroj zásadně odpojte od zdroje napájení. |

**Bezpečnostní upozornění****Pozor!**

Používejte přístroj pouze tehdy, je-li v bezvadném stavu!

**Pozor - nebezpečí poranění!**

Bezpečnostní a ochranná zařízení nesmí být zrušena!

**Pozor - nebezpečí požáru!**

Natankované přístroje neskladujte v budovách, ve kterých by mohlo dojít ke kontaktu benzinových výparů s otevřeným ohněm nebo jiskrami!

Dbejte na to, aby oblast kolem motoru, výfuku, bateriové skříně a nádrže nepřišla do styku s posekanou trávou, benzinem či olejem.

- Třetí osoby se nesmí zdržovat v oblasti nebezpečí
- Uživatel, resp. provozovatel přístroje je zodpovědný za to, aby nedošlo k nehodám, poranění osob či hmotného majetku
- Děti nebo osoby, které neznají tento návod k použití, nesmí přístroj používat
- Dodržujte místní předpisy týkající se minimální věkové hranice osoby obsluhující přístroj
- Přístroj se nesmí používat pod vlivem alkoholu, drog nebo léků
- Noste vhodné oblečení:
  - dlouhé kalhoty
  - pevnou a neklouzavou obuv
  - ochranu sluchu
- Při pracích na svazích:
  - dbejte vždy na to, abyste měli dobrou stabilitu
  - sekejte vždy šikmo po svahu, zásadně ne nahoru a dolů
  - přístroj nepoužívejte na svazích se stoupáním větším než 20°
  - buďte zvláště opatrní při otáčení

- Pracujte vždy při dostatečném denním světle nebo umělém osvětlení
- Udržujte bezpečnou vzdálenost těla a oblečení odnože
- Dodržujte ustanovení pro dobu provozu platná v zemi použití
- Nenechávejte přístroj bez dozoru
- Sekejte vždy ostrým nožem
- Přístroj zásadně nepoužívejte v případě poškozených bezpečnostních zařízení / bezpečnostních mřížek
- Přístroj zásadně nepoužívejte bez namontovaných bezpečnostních zařízení (např.: kryt těla sekačky, sběrný koš)
- Před každým použitím přístroj zkontrolujte, zda není poškozený. Poškozené díly před dalším použitím vyměňte
- Vypněte motor, vyčkejte, až bude přístroj v klidovém stavu a vytáhněte nástrčku zapalovacích svíček
  - při opuštění přístroje
  - po vyskytu závady
  - před uvolněním blokování
  - před odstraněním ucpaní
  - po kontaktu s cizími tělesy
  - při poruchách a neobvyklých vibracích zařízení



Než přístroj spustíte a začnete s ním pracovat, zkontrolujte, zda není poškozený a případně proveďte potřebné opravy.

- Nasadte nástrčku zapalovacích svíček a spusťte motor:
  - po odstranění příčiny poruchy (viz tabulka možných poruch) a kontrole přístroje
  - po čištění přístroje
- Důkladně si prohlédněte celý terén, který chcete sekat, a odstraňte z něj veškerá cizí tělesa
- Obzvláštní opatření dbejte při otáčení sekačky a v případě, kdy sekačkou jedete směrem k sobě
- Při sekání nepřejíždějte přes překážky (např. větve, kořeny stromů apod.)
- Posekanou trávu odstraňujte zásadně při zastaveném motoru
- Motor / nuž vypněte, pokud přístrojem přejíždíte jinou plochu, než tu, kterou sečete, resp. chcete sekat

- Přístroj nikdy nezdvíhejte ani nepřenášejte za běžícího motoru
- Při plnění benzínu nebo motorového oleje nejezte, ani nepijte
- Vyvarujte se vdechnutí benzinových výparů
- Se zařízením jezděte krokem
- Před použitím zkontrolujte správné upevnění matic, šroubů a čepů

## Montáž

Dbejte přiloženého návodu k montáži.



### Pozor!

Přístroj smí být uveden do provozu teprve poté, co byl kompletně smontován.

## Tankování

Před uvedením přístroje do provozu jej musíte natankovat.



### Varování - nebezpečí požáru!

Benzín a olej jsou vysoce vznětlivé látky!



Vždy dbejte pokynů v přiloženém návodu k obsluze od výrobce motoru.

## Provozní prostředky

|                 | Benzín:                     | Motorový olej:            |
|-----------------|-----------------------------|---------------------------|
| Druh            | normální benzin / bez olova | viz pokyny výrobce motoru |
| Plnicí množství | viz pokyny výrobce motoru   | ca 0,6 l                  |

## Bezpečnost



### Varování!

Nikdy nenechávejte běžet motor v uzavřeném prostoru. Nebezpečí otrávení!

- Benzín a olej uchovávejte pouze v nádobách k tomu určených
- Benzín a olej naplňujte (či vyprazdňujte) zásadně při studeném motoru a na otevřeném prostranství
- Nikdy nenaplňujte benzin nebo olej při běžícím motoru
- Nádřz nepřepĺňujte (benzín se rozpíná)
- Při tankování nekuřte
- Uzávěr nádřze nikdy neotvírejte při běžícím nebo řhřavém motoru
- Pořkosenou nádřz nebo uzavěr nádřze vyměňte
- Uzávěr nádřze vždy pevně uzavřete
- Pokud vytekł benzin:
  - Nestartujte motor
  - Nepokouřete se o spuřtění zapalování
  - Přístroj vyčistěte
- Pokud vytekł motorový olej:
  - Nestartujte motor
  - Vytekłý olej nasajte pomocí pojiva motorových olejů nebo hadru a zlikvidujte odborným způsobem
  - Přístroj vyčistěte



### Pouřtý olej:

- nedávejte do domácího odpadu
- nevlévejte do kanalizace, odpadních vod nebo na zem

Doporučujeme odevzdat použitý olej v uzavřené nádobě v recyklačním centru nebo v zákaznickém středisku.

## Plnění benzínu

1. Odřroubujte víko nádřze a odlořte jej na čistě místo.
2. Benzín naplňte pomocí trychtřřku.
3. Plnicí otvor nádřze pevně uzavřete a očiřtěte.

## Plnění motorového oleje

1. Odřroubujte plnicí víko motorového oleje a uzavěr odlořte na čistě místo.
2. Olej naplňte pomocí trychtřřku.
3. Plnicí otvor pevně uzavřete a očiřtěte.

## Uvedení do provozu

### Pozor!

Přístroj nesmí být používán, pokud jsou nože a/ nebo upevňovací součástky uvolněny, poškozeny či opotřebovány!

Před každým uvedením přístroje do provozu jej podrobte důkladně vizuální kontrole.

 Symbol kamery na těchto stránkách odkazuje na obrázky, s. 4–7.





## Nastavení výšky stříhu

### Pozor - nebezpečí poranění!

Výšku stříhu nastavujte zásadně při vypnutém motoru a noži v klidovém stavu.

-  - Všechna kola nastavujte vždy na stejnou výšku stříhu.
- Nastavení výšky stříhu závisí na konkrétním modelu přístroje.

## Centrální nastavení 1

1. Tlačítko centrálního nastavení držte stisknuté  1/1).
  - U kratších trávníků zatlačte rukojeť centrálního nastavení směrem dolů  1/2)
  - U delších trávníků vytáhněte rukojeť centrálního nastavení směrem nahoru  1/2)
  - Stupeň centrálního nastavení výšky se zobrazí  1/3)
2. V požadované výšce stříhu uvolněte stisk tlačítka.

## Nastavení náprav nebo centrální nastavení 2, 3

1. K odblokování zatlačte páčku ke straně a držte ji v této poloze.
2. Páčku posuňte doleva nebo doprava do požadované výšky.
3. Páčku aretujte.
4. Dbejte na to, aby aretovací poloha byla u všech kol stejná.

## Rychlé nastavení u jednotlivých kol nebo nastavení náprav 4

1. K odblokování zatlačte páčku ke straně a držte ji v této poloze.
2. Páčku posuňte doleva nebo doprava do požadované výšky.
3. Páčku aretujte.
4. Dbejte na to, aby aretovací poloha byla u všech kol stejná.

## Nastavení u jednotlivých kol 5

1. Uvolněte šroub kola.
2. Šroub kola umístěte do perforace pro požadovanou výšku stříhu.
3. Šroub utáhněte.
4. Dbejte na to, aby poloha šroubu v perforaci byla u všech kol stejná.

## Centrální nastavení 6

1. Oba palce položte na konce nápravy.
2. Prsty vložte pod sekací zařízení.
3. Oběma palci vytáhněte nápravu ze zářezu pro dosavadní výšku stříhu.
4. Oběma palci natahněte nápravu před zářez pro požadovanou výšku stříhu a aretujte.
5. Dbejte na to, aby aretovací poloha byla u všech kol stejná.

## Sekání se sběrným košem

### Pozor - nebezpečí poranění!

Sběrný koš snižte a nasunujte zásadně při vypnutém motoru a noži v klidovém stavu.



1. Nadzdvihněte kryt těla sekačky a zavěste sběrný koš do úchytek ( 8).

### Ukazatel stavu paliva

Proud vzduchu tlačí při sekání sběrný koš nahoru ( 7a).

Je-li sběrný koš plný, přiléhá ukazatel stavu paliva ke koši ( 7b). V tom případě je nutné sběrný koš vyprázdnit.

### Vyprazdňování sběrného koše

1. Nadzdvihněte kryt těla sekačky.
2. Vytáhněte koš z úchytek a pohybem směrem dozadu jej sejmete ( 8).
3. Koš vyprázdněte.
4. Nadzdvihněte kryt těla sekačky a sběrný koš opět zavěste do úchytek ( 8).

## Sekání bez sběrného koše

### Pozor!

Bez sběrného koše sečte pouze za předpokladu, že torzní pružina krytu těla sekačky je v bezvadném stavu.

Silou pružiny přiléhá kryt k tělu sekačky. Posekaná tráva je tak dole vyhazována směrem dozadu.

## Mulčování pomocí mulčovacího kitu (zvl. přísl.)

Při mulčování se nasekaná tráva neshromažďuje, nýbrž zůstává ležet na posekané ploše. Mulčování tak chrání půdu před vysycháním a dodává jí živiny.

Nejllepších výsledků dosáhnete, budete-li trávu sekat pravidelně o ca 2 cm. Jen mladá tráva s měkkým listovým pletivem totiž tleje rychle.



- Výška trávy před mulčováním: maximálně 8 cm
- Výška trávy po mulčování: minimálně 4 cm

 Při mulčování zásadně přizpůsobujte rychlost pojezdu sekačky - se sekačkou nejezděte příliš rychle!

### Vložení mulčovacího kitu



### Pozor - nebezpečí poranění!

Mulčovací kit vkládejte a vyjímajte zásadně při vypnutém motoru a noži v klidovém stavu.

1. Sejměte sběrný koš ( 8).
2. Nadzdvihněte kryt těla sekačky a vložte mulčovací kit do vyhazovací šachty ( 9). Záklopka musí zapadnout.

 Pokud záklopka nezapadne, může dojít k poškození mulčovacího kitu a nože.

### Vyjmutí mulčovacího kitu



1. Nadzdvihněte kryt těla sekačky.
2. Uvolněte záklopku kitu ( 10/1).
3. Kit vyjměte ( 10/2).

## Sekání s bočním vyhazováním (zvl. přísl.)



### Pozor - nebezpečí poranění!

Boční vyhazování snižte a nasunujte zásadně při vypnutém motoru a noži v klidovém stavu.

### Nasazení bočního vyhazování

1. Sejměte sběrný koš a vložte mulčovací kit.
2. Vyklopte kryt bočního vyhazování a přidržte jej ( 11/1).
3. Vložte vyhazovací kanál ( 11/2).
4. Kryt pomalu zavřete.  
Kryt zajišťuje, aby vyhazovací kanál nevypadl.

### Vyjmutí bočního vyhazování

1. Vyklopte kryt bočního vyhazování a přidržte jej ( 11/1).
2. Vyjměte boční vyhazování a kryt zavřete ( 11/2).

## Nastavení výšky držadla (zvl. přísl.)

### Nastavení spínače

1. Stiskněte obě tlačítka na horním madle, držte je stisknutá a nastavte do požadované polohy ( 12/1).
2. Uvolněte stisk, hodní madlo se zaaretuje.

### Nastavení klapky

1. Držte madlo a uvolněte obě klapky ( 12/2).
2. Madlo uveďte do požadované polohy.
3. Klapky zavřete.

## Spuštění motoru

### Pozor - nebezpečí otravy!

Nikdy nenechávejte běžet motor v uzavřeném prostoru.

### Pozor - nebezpečí poranění!











Při spuštění motoru přístroj nikdy neklopte.



- Motor spouštějte zásadně s namontovaným nožem (nuž plní funkci setrvačné hmoty)
- Při spuštění motoru zahřátého na provozní teplotu NIKDY nepoužívejte sytič nebo primer
- Neměňte nastavení regulátoru na motoru

- Přístroj nikdy nespouštějte, pokud není vyhazovací kanál kryt jedním z těchto dílů:
  - sběrný koš
  - kryt těla sekačky
  - mulčovací kit
- Spínač spouštěče aktivujte velmi opatrně a v souladu s pokyny výrobce
- Dbejte na bezpečnou vzdálenost nohou od nože sekačky
- Přístroj spouštějte na nízké trávě

### Označení poloh na přístroji:

|                                    |        |   |   |
|------------------------------------|--------|---|---|
| Sytič*<br>Zap                      | Vyp    |    |    |
| Dálkové ovládání plynu*<br>Start   | Stop   |   |  |
| Dálkové ovládání plynu se sytičem* |        |  |  |
| Pohon Vario*<br>Rychle             | Pomalů |  |  |
| Spojka nože*<br>Zap                | Vyp    |  |  |

\* dle provedení



## Ruční start

### bez dálkového ovládnání plynu, se sytičem

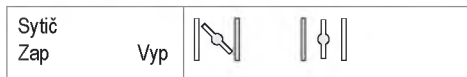

1. Sytič nastavte do polohy 1 (📖 13/1).
2. Bezpečnostní madlo vytáhněte k hornímu madlu a držte jej (📖 17) – bezpečnostní madlo nearetuje.
3. Zatáhněte zprudka za startovací lanko a potom jej pomalu nechte narolovat zpět (📖 18).
4. Po zahřátí motoru (ca 15–20 sekund) nastavte sytič do polohy 2 (📖 13/2).

**i** Motor pracuje s pevným nastavením plynu. Regulace otáček není možná.

### bez dálkového ovládnání plynu, s primerem (📖 16)

1. Primer stiskněte 3x v intervalu ca 2 sekundy (📖 16). Při teplotách nižších než 10 °C stiskněte primer 5x.
2. Bezpečnostní madlo přitáhněte k hornímu madlu a držte jej (📖 17) – bezpečnostní madlo nearetuje.
3. Zatáhněte zprudka za startovací lanko a potom jej pomalu nechte narolovat zpět (📖 18).

**i** Motor pracuje s pevným nastavením plynu. Regulace otáček není možná.



### bez dálkového ovládnání plynu, bez primeru/sytiče

4. Bezpečnostní držadlo přitáhněte k hornímu madlu a držte jej (📖 17) – bezpečnostní madlo nearetuje.
5. Zatáhněte zprudka za startovací lanko a potom jej pomalu nechte narolovat zpět (📖 18).

**i** Motor pracuje s pevným nastavením plynu. Regulace otáček není možná.



### bez dálkového ovládnání plynu, se sytičem



1. Páčku plynu uveďte do polohy  (📖 14/1).
2. Bezpečnostní madlo přitáhněte k hornímu madlu a držte jej (📖 17) – bezpečnostní madlo nearetuje.
3. Zatáhněte zprudka za startovací lanko a potom jej pomalu nechte narolovat zpět (📖 18).
4. Po zahřátí motoru (ca. 15–20 sekund) uveďte páčku plynu do polohy mezi  a  (📖 14/2).

### s dálkovým ovládnáním, bez primeru/sytiče





5. Páčku plynu uveďte do polohy  (📖 20/1).
6. Bezpečnostní madlo přitáhněte k hornímu madlu a držte jej (📖 17) – bezpečnostní madlo nearetuje.
7. Zatáhněte zprudka za startovací lanko a potom jej pomalu nechte narolovat zpět (📖 18).
8. Po zahřátí motoru (ca 15–20 sekund) uveďte páčku plynu do polohy mezi  a  (📖 20).



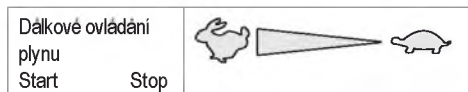

## s dálkovým ovládním plynu, s primerem (☞ 16)





1. Páčku plynu uveďte do polohy  (☞ 20/1).
2. Primer stiskněte 3x v intervalu ca 2 sekundy (☞ 16). Při teplotách nižších než 10 °C stiskněte primer 5x.
3. Bezpečnostní madlo přitáhněte k hornímu madlu a držte jej (☞ 17) - bezpečnostní madlo nearetuje.
4. Zatahněte zprudka za startovací lanko a potom jej pomalu nechte narolovat zpět (☞ 18).
5. Jakmile motor běží, uveďte páčku plynu pro požadované otáčky motoru do polohy mezi  a  (☞ 20).

## Elektrický start (zvl. přísl.)

## Elektrický start s primerem (☞ 16)

1. Páčku plynu uveďte do polohy „START“ (☞ 15/1).
2. Primer stiskněte 3x v intervalu ca 2 sekundy (☞ 16). Při teplotách nižších než 10 °C stiskněte primer 5x.
3. Bezpečnostní madlo přitáhněte k hornímu madlu a držte jej (☞ 17) – bezpečnostní madlo nearetuje.
4. Klíček v zapalování otočte úplně doprava (☞ 19).
5. Jakmile motor běží, uvolněte stisk klíčku (skočí zpět do polohy „0“).
6. Páčku plynu uveďte dle požadovaných otáček motoru do polohy mezi  a  (☞ 15/2).

## Elektrický start bez primeru/sytiče (☞ 15)

1. Páčku plynu uveďte do polohy „START“ (☞ 15/1).
2. Bezpečnostní madlo přitáhněte k hornímu madlu a držte jej (☞ 17) – bezpečnostní madlo nearetuje.
3. Klíček v zapalování otočte úplně doprava (☞ 19).
4. Jakmile motor běží, uvolněte stisk klíčku (skočí zpět do polohy „0“).
5. Páčku plynu uveďte dle požadovaných otáček motoru do polohy mezi  a  (☞ 15/2).

## Spojka nože (zvl. přísl.)



Prostřednictvím spojky nože lze deaktivovat nůž zatímco motor běží dál.

## Aktivace nože

1. Bezpečnostní madlo přitáhněte k hornímu madlu a držte jej (☞ 17) - Bezpečnostní madlo nearetuje.
2. Páčku spojky odsuňte směrem od těla (☞ 21/1) - Nůž se aktivuje.

## Deaktivace nože

3. Uvolněte stisk bezpečnostního madla (☞ 25).  
- Nůž se deaktivuje.  
- Páčky spojky přejde do klidového stavu (☞ 21/2).

## Vypnutí motoru

### Přístroj bez spojky nože

1. Páčku plynu uveďte do polohy  (📖 20/2)
2. Uvolněte stisk bezpečnostního madla (📖 25).  
- Motor se vypne.



#### Pozor - nebezpečí pořezání!

Motor může dobíhat. Po vypnutí se přesvědčete, že motor už neběží.

### Přístroj se spojkou nože

|                    |     |   |   |
|--------------------|-----|---|---|
| Spojka nože<br>Zap | Vyp |  |  |
|--------------------|-----|---|---|

1. Uvolněte stisk bezpečnostního madla (📖 25).
2. Páčku plynu uveďte do polohy  (📖 20/2).  
- Motor se vypne.



#### Pozor - nebezpečí pořezání!

Motor může dobíhat. Po vypnutí se přesvědčete, že motor už opravdu neběží.

## Pohon kol (zvl. přísl.) (📖 22)



#### Pozor!

Převodovku aktivujte jen při zapnutém motoru.

### Aktivace pohonu kol

1. Madlo pro aktivaci pohonu přitáhněte k hornímu madlu a držte jej (📖 22) – madlo pro aktivaci pohonu nearetuje.  
- Pohon kol se aktivuje.

### Deaktivace pohonu kol

1. Uvolněte stisk madla pro aktivaci pohonu (📖 24).  
- Pohon kol se deaktivuje.

## Pohon Vario (Speed Control) (zvl. přísl.)

|                              |  |
|------------------------------|--|
| Pohon Vario<br>Rychle Pomalu |  |
|------------------------------|--|

Prostřednictvím pohonu Vario lze stupňovitě regulovat rychlost pojezdu sekačky.



#### Pozor!

Páčku aktivujte jen při zapnutém motoru. Aktivace páčky při vypnutém motoru může vést k poškození mechanismu pohonu.

- K dosažení vyšší rychlosti vytáhněte páčku (📖 23) směrem (📖 23/2)
- K dosažení nižší rychlosti vytáhněte páčku (📖 23) směrem (📖 23/1)



Rychlost pojezdu sekačky vždy zásadně přizpůsobujte aktuálnímu stavu půdy a travní plochy.

## Péče a údržba



### Pozor - nebezpečí poranění!

- Než začnete na přístroji provádět práce údržby, vždy vypněte motor a vytáhněte nástrčku zapalovacích svíček.
- Motor může dobíhat. Po vypnutí se přesvědčete, že motor už opravdu neběží.
- Při údržbě a ošetření nože noste vždy pracovní rukavice!

- Sběrné zařízení na trávu pravidelně kontrolujte, zda je funkční a není opotřebené
- Po každém použití přístroj vyčistěte
- Přístroj neostříkujte vodou  
Voda, která pronikne do přístroje, by mohla způsobit závady (zapalování, karburátor)
- Pravidelně kontrolujte nože, zda nejsou poškozené
- Vadné tlumiče vždy vyměňte

## Naklápění sekacího zařízení

Dle výrobce motoru je třeba, aby:

- karburátor / vzduchový filtr ukazoval směrem nahoru ( 26)
- zapalovací svíčky ukazovaly směrem nahoru ( 27)

 Držte se pokyny v návodu k obsluze od výrobce motoru!

## Broušení / výměna nožů

- Výměnu poškozených nožů a broušení tupých nožů nechávejte zásadně provádět v zákaznickém nebo autorizovaném servisu
- Nabroušené nože je třeba kalibrovat

### Pozor!



Nezkalibrované nože vedou k velkým vibracím a tím poškození sekacího zařízení.

## Nabíjení startovací baterie (zvl. přísl.)

Startovací baterie je bezúdržbová a za normálních okolností je dobijena sekacím zařízením. Ve zvláštních případech musí baterii dobít uživatel:

- Před prvním uvedením sekacího zařízení do provozu
- Při kompletním vybití, před uložením přístroje na zimu nebo jeho uskladněním na delší dobu (> 6 měsíců)

Nabíjení:

1. Vyměňte nabíječku ze skříně baterie.
2. Kabel baterie a kabel motoru rozpojte ( 28).
3. Kabel baterie spojte s kabelem nabíječky ( 29).
4. Nabíječku zapojte do elektrické sítě.  
Napětí elektrické sítě musí být shodné s provozním napětím nabíječky.

Doba nabíjení je ca 36 hodin.  
Používejte pouze dodanou originální nabíječku.



### Pozor!

- Startovací baterie skladujte zásadně v suchých a dobře větraných místnostech.
- Během nabíjení neuvádějte sekačku do provozu.

## Péče o motor

### Výměna motorového oleje

1. K zachycení oleje si připravte vhodnou nádobu.
2. Olej nechte kompletně vytéct plnicím otvorem nebo ho odsajte.



Použitý olej zlidvidujte v souladu s platnými předpisy pro likvidaci odpadu!  
Doporučujeme odevzdat použitý olej v uzavřené nádobě v recyklačním centru nebo v zákaznickém středisku.

#### Použitý olej

- nedávejte do domácího odpadu
- nelejte do kanalizace nebo odpadního vedení
- nelejte do půdy

### Výměna vzduchového filtru

- Řiďte se pokyny výrobce motoru.

### Výměna zapalovacích svíček

- Řiďte se pokyny výrobce motoru.

## Pohon kol (zvl. přísl.)

### Nastavení bowdenového lanka

Pokud není možné pohon kol při běžícím motoru zapnout či vypnout, je nutné nastavit příslušné bowdenové lanko.



#### Pozor!

Nastavení bowdenového lanka provádějte zásadně při vypnutém motoru.

1. Nastavovací část na lanku otočte ve směru šipky (🔧 30).
2. Pro kontrolu nastavení lanka spusťte motor a aktivujte pohon kol.
3. Pokud pohon kol stále ještě nefunguje, je nutné nechat sekačku prohlédnout v zákaznickém nebo autorizovaném servisu.

## Olejšování pastorku pohonu

- Pastorek pohonu na hřídeli převodovky občas postříkejte olejem ve spreji



Převodovka pohonu kol je bezúdržbová.

## Uložení



#### Pozor - nebezpečí exploze!

Přístroj zásadně neskladujte v blízkosti otevřeného plamene či zdroje žáru.

- Nechte vychladnout motor
- Horní madlo odklopte pro snadnější uskladnění (🔧 31, 32)
- Přístroj skladujte v suchu a na místě nepřístupném pro děti a nepovolané osoby
- Startovací baterii při skladování nevystavujte mrazu
- Startovací baterii občas dobijte
- Vyprázdněte nádrž na benzín
- Vytáhněte nástřek zapalovacích svíček

## Oprava

Opravy smí provádět pouze technici zákaznického servisu, resp. autorizovaný servis.

## Likvidace



Vysloužilé přístroje, baterie nebo akumulátory nepatří do komunálního odpadu!

Obal, přístroj a příslušenství jsou vyrobeny z recyklovatelného materiálu a likvidují se odpovídajícím způsobem.

## Poruchy a jejich odstraňování



**Pozor!**

Nůž a hřídel motoru nesmí být regulovány.

| Porucha                                     | Řešení   |
|---|--|
| Motor nechce naskočit                       | <ul style="list-style-type: none"> <li>▪ Dolijte benzín</li> <li>▪ Páčku plynu uveďte do polohy „Start“</li> <li>▪ Aktivujte sytič</li> <li>▪ Přitlačte rukojeť přístroje k hornímu madlu</li> <li>▪ Zkontrolujte zapalovací svíčky, popř. je vyměňte</li> <li>▪ Vyčistěte vzduchový filtr</li> <li>▪ Uvolněte chod nože</li> <li>▪ Dobijte startovací baterii</li> <li>▪ Spusťte sekačku na posekané ploše</li> </ul> |
| Výkon motoru polevuje                       | <ul style="list-style-type: none"> <li>▪ Zkorigujte nastavení výšky stříhu</li> <li>▪ Nabruste / vyměňte nůž</li> <li>▪ Vyčistěte vyhazovací kanál/tělo sekačky</li> <li>▪ Vyčistěte vzduchový filtr</li> <li>▪ Snižte pracovní rychlost</li> </ul>  |
| Střih je nečistý                            | <ul style="list-style-type: none"> <li>▪ Nabruste / vyměňte nůž</li> <li>▪ Zkorigujte nastavení výšky stříhu</li> </ul>  |
| Sběrný koš se plní nedostatečně             | <ul style="list-style-type: none"> <li>▪ Zkorigujte nastavení výšky stříhu</li> <li>▪ Nechte vyschnout trávník</li> <li>▪ Nabruste / vyměňte nůž</li> <li>▪ Vyčistěte mřížku sběrného koše</li> <li>▪ Vyčistěte vyhazovací kanál/tělo sekačky</li> </ul>   |
| Pohon kol nefunguje                         | <ul style="list-style-type: none"> <li>▪ Zkorigujte nastavení bowdenového lanka</li> <li>▪ Klínový řemen je vadný</li> <li>▪ Vyhledejte zákaznický servis</li> <li>▪ Odstraňte nečistoty z pohonu kol, ozubeného řemene a převodovky</li> <li>▪ Volně otočné díly (pastorek pohonu na hřídeli převodovky) postříkejte olejem ve spreji</li> </ul>  |
| Kola se při aktivované převodovce neotáčejí | <ul style="list-style-type: none"> <li>▪ Dotáhněte šrouby kol</li> <li>▪ Náboj kola je vadný</li> <li>▪ Klínový řemen je vadný</li> <li>▪ Vyhledejte zákaznický servis</li> </ul>  |
| Přístroj neobvykle silně vibruje            | <ul style="list-style-type: none"> <li>▪ Zkontrolujte nože</li> </ul>  |



U poruch, které nejsou uvedeny v této tabulce, nebo které nemůžete odstranit sami, se obraťte prosím na náš zákaznický servis.

- Odborná kontrola přístroje je nezbytná vždy, pokud:
  - jste jím najeli na překážku
  - motor najednou vypíná
  - je závada na převodovce
  - je vadný klínový řemen
  - je nůž ohnutý
  - je ohnutá hřídel motoru

## Prohlášení o shodě ES

- viz návod k montáži

## Záruka

Případně materiálové nebo výrobní vady na přístroji odstraníme během zákonné lhůty na odstranění nedostatků podle našeho uvážení buď opravou nebo náhradou. Lhůta na odstranění nedostatků se řídí právními předpisy země, kde byl přístroj zakoupen.

Naše záruka platí jen v případě:

- Řádné manipulace s přístrojem
- Dodržení návodu k obsluze
- Používání originálních náhradních dílů

Záruka zaniká v případě:

- Pokusu o opravu přístroje
- Technických změn na přístroji
- Nevhodném používání (např. komerční nebo komunální využití)

Ze záruky je vyňato:

- Poškození laku, které odpovídá normálnímu opotřebení
- Rychle se opotřebující součásti, které jsou na kartě náhradních dílů označeny rámečkem XXX XXX (X)
- Spalovací motory – na ně se vztahuje zvláštní záruka daného výrobce motoru

V záručním případě se obraťte s tímto prohlášením o záruce a dokladem o nákupu na Vašeho prodejce nebo na nejbližší autorizovaný zákaznický servis. Přislíbení záruky zůstávají zákonné nároky kupujícího vůči prodejci nedotčeny.

## O tomto návode

- Pred uvedením do prevádzky si prečítajte tento návod na použitie. Je to predpoklad pre bezpečnú prácu a bezporuchovú prevádzku. Pred používaním sa oboznámte s ovládacími prvkami a spôsobom použitia prístroja.
- Dodržiavajte bezpečnostné a výstražné pokyny v tejto dokumentácii a k zariadeniu.
- Návod na použitie si odložte pre neskoršie použitie a odovzdajte ho aj ďalšiemu používateľovi.

## Vysvetlenie značiek

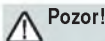

**Pozor!**

Presným dodržiavaním týchto výstražných pokynov môžete zabrániť ublíženiu na zdraví a/alebo vecným škodám.



Špeciálne pokyny pre lepšiu zrozumiteľnosť a manipuláciu.



Symbol kamery poukazuje na obrázky.

## Obsah

|  |     |
|--|-----|
| O tomto návode .....                     | 176 |
| Popis výrobku .....                      | 176 |
| Bezpečnostné a ochranné zariadenia ..... | 176 |
| Bezpečnostné pokyny .....                | 178 |
| Montáž .....                             | 179 |
| Tankovanie .....                         | 179 |
| Uvedenie do prevádzky .....              | 180 |
| Elektrický štart (alternatíva) .....     | 184 |
| Údržba a ošetrovanie .....               | 186 |
| Skladovanie .....                        | 187 |
| Opravy .....                             | 187 |
| Likvidácia .....                         | 187 |
| Pomoc pri poruchách .....                | 188 |
| Záruka .....                             | 189 |
| ES vyhlásenie o zhode .....              | 189 |

## Popis výrobku

V tejto dokumentácii sú popísané rozličné modely benzínových kosačiek na trávu. Niektoré modely sú vybavené boxom na zachytávanie trávy a/alebo sú navyše vhodné na mulčovanie.

Identifikujte váš model na základe obrázkov výrobku a popisu rozličných možností.

## Použitie v súlade s určením

Tento výrobok je určený na kosenie trávnatých plôch v súkromnej oblasti a smie sa používať iba na vysušenej tráve.

Používanie na iné účely, ako sú uvedené, sa považuje za používanie v rozpore s určením.

## Možné chybné použitie

- Táto kosačka na trávu nie je určená na používanie vo verejných priestoroch, parkoch, na športoviskách, ako ani v poľnohospodárstve a lesníctve.
- Bezpečnostné zariadenia sa nesmú demontovať ani premostiť.
- Výrobok sa nesmie používať v daždi alebo na mokrej tráve.
- Výrobok sa nesmie prevádzkovať pri komerčnom použití.

## Bezpečnostné a ochranné zariadenia



**Pozor - Nebezpečenstvo poranenia!**

Bezpečnostné a ochranné zariadenia sa nesmú vypínať!

## Bezpečnostný strmeň

Výrobok je vybavený bezpečnostným strmeňom. V momente nebezpečenstva bezpečnostný strmeň pusťte.

Kosačky bez nožovej spojky:

- Rezací nôž sa zastaví
- Motor sa zastaví

Kosačky s nožovou spojkou:

- Rezací nôž sa zastaví
- Motor beží ďalej



## Odrasová klapka

Odrasová klapka chráni pred vymrštenými dielmi.

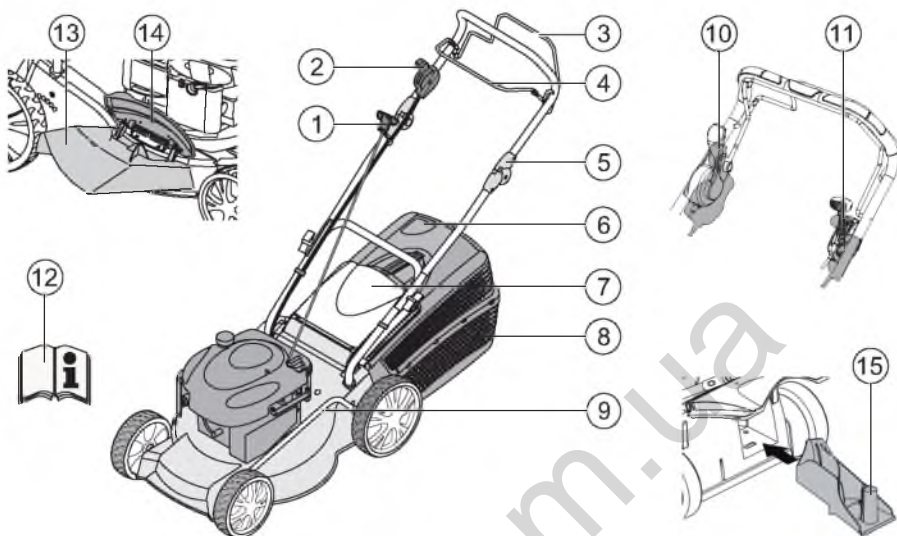



|   |                                |    |                         |
|---|--------------------------------|----|-------------------------|
| 1 | Lanko štartéra                 | 9  | Prestavenie výšky rezu* |
| 2 | Štart, stop*                   | 10 | Nožová spojka*          |
| 3 | Pohon kolies*                  | 11 | Vario prevodovka*       |
| 4 | Bezpečnostný strmeň            | 12 | Návod na obsluhu        |
| 5 | Ergonómické prestavenie výšky* | 13 | Vyhadzovací nastavtec*  |
| 6 | Indikátor stavu naplnenia*     | 14 | Uzatváracia klapka*     |
| 7 | Odrasová klapka*               | 15 | Mulčovací vybava*       |
| 8 | Box na zachytávanie trávy*     |    | * podľa vyhotovenia     |

## Symbody na zariadení

|  |   |  |   |
|--|---|--|---|
|  | Pozor!<br>Pri používaní dávajte veľký pozor.                          |  | Pred prácami na rezacom mechanizme vytiahnite konektor zapalovacej sviečky. |
|  | Pred uvedením do prevádzky si prečítajte návod na použitie!           |  | Uvoľnite brzdú motora.  |
|  | Zabráňte prístupu tretích osôb do nebezpečnej oblasti!                |  | Zapnite pohon kolies.   |
|  | Udržujte ruky a nohy v bezpečnej vzdialenosti od rezacieho prístroja! |  | Dialkové ovládanie plynu štart / stop.                                      |
|  | Udržujte odstup od nebezpečnej oblasti.                               |  |   |

### Pridavné symboly pri typoch s elektrickým štartom

|  |   |
|--|---|
|  | Pozor! Nebezpečenstvo v dôsledku zásahu elektrickým prúdom.                       |
|  | Prípojnité vedenie držte mimo dosahu rezacích nožov.                              |
|  | Pred údržbovými prácami alebo pri poškodenom kábli vždy odpojte kosačku od siete. |

## Bezpečnostné pokyny

### Pozor!

Zariadenie používajte len v technicky bezchybnom stave!

### Pozor - Nebezpečenstvo poranenia!

Bezpečnostné a ochranné zariadenia sa nesmú vypínať!

### Pozor - Nebezpečenstvo požiaru!

Natankovaný stroj neuschovávajte v budovách, v ktorých sa môžu benzínové výpary dostať do kontaktu s otvoreným ohňom alebo iskrami!

Oblasť okolo motora, výfuku, batériovej skrinky, palivovej nádrže držte mimo posekanej hmoty, benzínu, oleja.

- Zabráňte prístupu tretích osôb do nebezpečnej oblasti.
- Používateľ je zodpovedný za nehody s ostatnými osobami alebo s ich vlastníctvom.
- Deti alebo ostatné osoby, ktoré nepoznajú návod na obsluhu, nesmú kosačku používať.
- Dodržiavajte miestne ustanovenia o minimálnom veku obsluhujúcej osoby.
- Zariadenie nesmú obsluhovať osoby pod vplyvom alkoholu, drog alebo liekov.
- Noste viacúčelový pracovný odev:
  - dlhé nohavice
  - pevná a protišmyková obuv
  - ochrana sluchu
- Pri práci na svahoch:
  - dávajte vždy pozor na bezpečné postavenie
  - koste vždy priečne k svahu, nikdy nie nahor alebo nadol

- nekoste na svahoch so stúpaním viac ako 20°
- mimoriadna opatrosť pri otáčaní

- Pracujte iba pri dostatočnom dennom svetle alebo pri umelom osvetlení.
- Telo, končatiny a odev držte mimo dosahu rezacieho mechanizmu.
- Dodržiavajte ustanovenia pre prevádzkovú dobu špecifické pre danú krajinu.
- Kosačku pripravenú na prevádzku nenechávajte bez dozoru.
- Koste iba s ostrým rezacím nožom.
- Kosačku nikdy neprevádzkujte s poškodenými ochrannými zariadeniami / ochrannými mrežami.
- Kosačku nikdy neprevádzkujte bez úplne zabudovaných ochranných zariadení (napr.: odrazová klapka, zariadenia na zachytávanie trávy).
- Pred každým použitím skontrolujte poškodenie kosačky, pred opätovným použitím nechajte vymeniť poškodené diely.
- Odstavte motor, počkajte na zastavenie kosačky a vytiahnite konektor zapalovacej sviečky.
  - pri opustení kosačky
  - po výskyte porúch
  - pred uvoľnením blokovania
  - pred odstránením upchani
  - po kontakte s cudzími telesami
  - pri výskyte porúch a nezvyčajnom vibrovaní prístroja



Vyhľadajte poškodenia na kosačke na trávu a vykonajte potrebné opravy, skôr ako kosačku na trávu znova spustíte a budete s ňou pracovať.

- Zastrčte konektor zapalovacej sviečky a naštarujte motor.
  - po odstránení poruchy (pozri tabuľku porúch) a kontrole kosačky
  - po čistení kosačky
- Terén, ktorý sa má kosiť, úplne a starostlivo skontrolujte, odstráňte všetky cudzie telesá.
- Zvláštna pozornosť sa vyžaduje pri obracaní kosačky na trávu alebo keď kosačku na trávu prisúvate k sebe.
- Nekoste cez prekážky (napr. vetvy, korene stromov).
- Rezaný materiál odstraňujte iba pri stojacom motore.

- Vypnite motor / rezacie nože, keď chcete križovať inú plochu, ako máte kosiť.
- Nikdy nedvíhajte ani nenoste kosačku s bežiacim motorom.
- Pri plnení benzínom alebo motorovým olejom nejedzte ani nepite.
- Benzínové výpary nevdychnite.
- Prístroj vedte krokom
- Pred použitím skontrolujte upevnenie matíc, skrutiek a čapov.

## Montáž

Dodržiavajte priložený návod na obsluhu.



### Pozor!

Zariadenie sa smie prevádzkovať až po kompletnej montáži.

## Tankovanie

Pred uvedením do prevádzky musíte kosačku na trávu natankovať.



### Varovanie - Nebezpečenstvo požiaru!

Benzín a olej sú veľmi silne horľavé!



Vždy dbajte na návod na použitie dodaný výrobcom motora.

## Prevádzkové prostriedky

|                        | Benzín                        | Motorový olej               |
|------------------------|-------------------------------|-----------------------------|
| <b>Druh</b>            | normálny benzín / bezolovnatý | pozri pokyny výrobcu motora |
| <b>Množstvo náplne</b> | pozri pokyny výrobcu motora   | cca 0,6 l                   |

## Bezpečnosť



### Upozornenie!

Motor nenechávajte zapnutý v uzatvorených priestoroch. Nebezpečenstvo otravy!

- Benzín a olej uschovajte iba v špeciálnej nádobe.
- Benzín a olej naplňajte alebo vyprázdňujte na voľnom priestranstve iba pri studenom motore.
- Benzín alebo olej nenaplňajte pri bežiacom motore.
- Nádrž neprepĺňajte (benzín sa rozpína).
- Pri tankovaní nefajčite.
- Neotvárajte uzáver nádrže pri bežiacom alebo horúcom motore.
- Poškodenú nádrž alebo poškodený uzáver nádrže vymeňte.
- Kryt nádrže vždy pevne uzatvorte.
- V prípade, ak vytečie benzín:
  - neštartujte motor
  - zabráňte pokusom zapalovania
  - očistite zariadenie
- Ak vytekol motorový olej:
  - neštartujte motor
  - vytečený motorový olej nasajte pomocou sorbentu alebo handry a riadne zlikvidujte
  - očistite zariadenie



### Starý olej:

- neodhadzujte do odpadu
- nevyliievajte do kanalizácie, odtoku alebo na zem

Odporúčame odovzdať starý olej v zatvorenej nádobe v stredisku na recykláciu alebo v zákaznickom centre.

## Naplnenie benzínu

1. Odskrutkujte kryt nádrže, položte ho na čisté miesto.
2. Naplňte benzín lievikom.
3. Plniaci otvor nádrže pevne uzatvorte a vyčistite.

## Naplnenie motorového oleja

1. Odskrutkujte kryt na plnenie oleja, uzáver položte na čisté miesto.
2. Naplňte olej lievikom.
3. Plniaci otvor nádrže pevne uzatvorte a vyčistite.

## Uvedenie do prevádzky

### Pozor!

Nesmie sa používať kosačka s uvoľneným, poškodeným alebo opotrebovaným rezacím mechanizmom alebo upevňovacími časťami! Pred každým uvedením do prevádzky vykonajte vizuálnu kontrolu.

 Symbol kamery na nasledujúcich stranách odkazuje na obrázky, strana 4–7.





## Nastavenie výšky rezu

### Pozor - Nebezpečenstvo poranenia!

Výšku rezu nastavujte iba pri vypnutom motore a zastavenom rezacom noži.

-  - Všetky kolesá nastavte vždy na rovnakú výšku rezu.
- Prestavenie výšky rezu je závislé od modelu.

## Centrálne prestavenie 1)

1. Tlačidlo centrálneho prestavenia výšky nechajte stlačené  1/1).
  - Pre kratšie kosenie zatlačte držadlo centrálneho prestavenia výšky smerom dole  1/2)
  - Pre dlhšie kosenie zatlačte držadlo centrálneho prestavenia výšky smerom hore  1/2)
  - Stupeň centrálneho prestavenia výšky sa zobrazí  1/3)
2. V želanvej výške rezu tlačidlo pustite.

## Prestavenie nápravy alebo centrálne prestavenie 2, 3)

1. Pre odblokovanie zatlačte páku na stranu a podržte ju.
2. Páku posuňte doľava alebo doprava do želanvej výšky rezu.
3. Páku nechajte zaskočiť.
4. Dávajte pozor na rovnakú polohu zarážky pri všetkých kolesách.

## Rýchle prestavenie jednotlivého kolesa alebo prestavenie nápravy 4)

1. Na odblokovanie zatlačte páku na stranu a podržte ju.
2. Páku posuňte doľava alebo doprava do želanvej výšky rezu.
3. Páku nechajte zaskočiť.
4. Dávajte pozor na rovnakú polohu zarážky pri všetkých kolesách.

## Prestavenie jednotlivého kolesa 5)

1. Uvoľnite skrutku kolesa.
2. Zastrčte skrutku kolesa do otvoru pre želanú výšku rezu.
3. Skrutku kolesa pevne dotiahnite.
4. Dávajte pozor na rovnakú polohu otvoru pri všetkých kolesách.

## Centrálne prestavenie nápravy 6)

1. Položte obidva palce na konce nápravy.
2. Položte prst pod teleso kosačky.
3. Vytiahnite nápravu oboma palcami z doterajších zárezov pre výšku rezu.
4. Potiahnite nápravu oboma palcami pred želané zárezy pre výšku rezu a nechajte ju zaskočiť.
5. Dávajte pozor na rovnakú polohu zarážky pri všetkých kolesách.

## Kosenie s boxom na zachytávanie trávy



### Pozor - Nebezpečenstvo poranenia!

Box na zachytávanie trávy odoberte alebo upevnite iba pri vypnutom motore a zastavenom rezacom noži.

1. Odrazovú klapku nadvihnite a zaveste do držiaka box na zachytávanie trávy (☞ 8).

## Indikátor stavu naplnenia

Indikátor stavu naplnenia sa prostredníctvom prúdu vzduchu pri kosení tlačí nahor (☞ 7a).

Ak je box na zachytávanie trávy plný, nastane indikácia stavu naplnenia na boxe (☞ 7b). Box na zachytávanie trávy sa musí vyprázdniť.

## Vyprázdnenie boxu na zachytávanie trávy

1. Nadvihnite odrazovú klapku.
2. Box na zachytávanie trávy vyveste a odoberte smerom dozadu (☞ 8).
3. Box na zachytávanie trávy vyprázdnite.
4. Odrazovú klapku nadvihnite a zaveste box na zachytávanie trávy znova do držiaka (☞ 8).

## Kosenie bez boxu na zachytávanie trávy



### Pozor!

Koste iba pri funkčných otočných pružinách Odrazovej klapky bez boxu na zachytávanie trávy.

Odrazová klapka dosadá na teleso kosačky na trávu prostredníctvom pružinovej sily. Rez trávy sa tak vyhadzuje smerom dozadu dole.

## Mulčovanie s mulčovacou výbavou (alternatíva)

Pri mulčovaní sa rezaný materiál nenazbiera, ale zostane na tráve. Mulč chráni pôdu pred vysušením a zásobuje ju výživnými látkami.

Najlepšie výsledky sa dosiahnu pravidelným spätným rezom o cca 2 cm. Iba mladá tráva s mäkkým listovým tkanivom rýchlo zhnije.

- Výška trávy pred mulčovaním: Maximálne 8 cm
- Výška trávy po mulčovaní: Minimálne 4 cm



Prispôsobte rýchlosť kroku mulčovania, nechodte príliš rýchlo.

## Vloženie mulčovacej výbavy



### Pozor - Nebezpečenstvo poranenia!

Mulčovaciu výbavu vkladajte a odstraňujte iba pri vypnutom motore a zastavenom rezacom noži.

1. Odoberte box na zachytávanie trávy (☞ 8).
2. Nadvihnite odrazovú klapku a vložte mulčovaciu výbavu do vyhadzovacej šachty (☞ 9). Uzáver musí zaskočiť.



Ak mulčovacia výbava nezaskočí, môžu sa mulčovacia výbava a rezací nôž poškodiť.

## Odstránenie mulčovacej výbavy



1. Nadvihnite odrazovú klapku.
2. Uvoľnite uzáver na mulčovacej výbave (☞ 10/1).
3. Vyberte mulčovaciu výbavu (☞ 10/2).

## Kosenie s bočným vyhadzovacím otvorom (alternatíva)



### Pozor - Nebezpečenstvo poranenia!

Bočný vyhadzovací otvor odoberte alebo upevňujte iba pri vypnutom motore a pri zastavenom rezacom noži.

### Vloženie bočného vyhadzovacieho otvoru

1. Odstráňte box na zachytávanie trávy a vložte mulčovaciu výbavu.
2. Odklopte kryt pre bočný vyhadzovací otvor a pevne ho podržte ( 11/1).
3. Vložte bočný vyhadzovací kanál ( 11/2).
4. Kryt pomaly zatvorte. Kryt zabezpečuje bočný vyhadzovací kanál pred vypadnutím.

### Odstránenie bočného vyhadzovacieho otvoru

1. Odklopte kryt pre bočný vyhadzovací otvor a pevne ho podržte ( 11/1).
2. Odstráňte bočný vyhadzovací otvor a kryt zatvorte ( 11/2).

## Nastavenie výšky držadla (alternatíva)

### Prestavenie tlačidla

1. Obidve tlačidlá na hornej rukoväti podržte stlačené a nastavte želanú polohu ( 12/1).
2. Pustíte tlačidlá, aby horná rukoväť zaskočila.

### Prestavenie upnutia

1. Podržte rukoväť a obidve upnutia uvoľnite ( 12/2).
2. Rukoväť nastavte do želanej polohy.
3. Upnutia zatvorte.

## Štart motora

### Pozor - Nebezpečenstvo otravy!

Motor nenechávajte zapnutý v uzatvorených priestoroch.

### Pozor - Nebezpečenstvo poranenia!











Kosačku pri štartovacom procese nenaklápaťe.



- Motor štartujte iba pri namontovanom noži (nož slúži ako zotrvačná hmotnosť).
- Pri štartovaní motora s prevádzkovou teplotou **NEPOUŽÍVAJTE** sýtič alebo tlačidlo primeru.
- Nemeňte nastavenia regulátora na motore.

- Kosačku nespúšťajte, keď vyhadzovací kanál nie je prikrýty jednou z nasledovných častí:
  - box na zachytávanie trávy
  - odrazová klapka
  - mulčovacia výbava
- Spúšťací spínač stláčajte so zvláštnou opatnosťou, podľa pokynov výrobcu.
- Dávajte pozor na dostatočný odstup nôh od rezacieho nástroja.
- Kosačku štartujte v nižšej tráve.

### Značka polohy na kosačke:

|                                      |        |   |   |
|--------------------------------------|--------|---|---|
| Sýtič*<br>Zap                        | Vyp    |    |    |
| Diaľkové ovládanie plynu*<br>Štart   | Stop   |   |   |
| Diaľkové ovládanie plynu so sýtičom* |        |  |  |
| Vario prevodovka*<br>Rýchlo          | Pomaly |  |  |
| Nožová spojka*<br>Zap                | Vyp    |  |  |

\* podľa vyhotovenia



## Manuálne štartovanie

### bez diaľkového ovládania plynu, so sýtičom

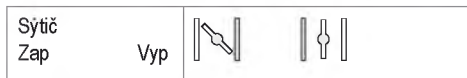

1. Sýtič nastavte do polohy 1 (📷 13/1).
2. Bezpečnostný strmeň potiahnite k hornej rukoväti a pevne ho podržte (📷 17) – bezpečnostný strmeň nezaskočí.
3. Štartovacie lanko vyťahujte plynulo a potom ho znova nechajte pomaly plynulo navinúť (📷 18).
4. Po nahriatí motora (cca 15–20 sekúnd) nastavte sýtič do polohy 2 (📷 13/2).

**i** Motor má pevné plynové nastavenie.  
Regulácia počtu otáčok nie je možná.

### bez diaľkového ovládania plynu, s primerom (📷 16)

1. Stlačte tlačidlo primeru 3x, v časovom intervale cca 2 sekundy (📷 16). Pri teplotách pod 10 °C stlačte tlačidlo primeru 5x.
2. Bezpečnostný strmeň potiahnite k hornej rukoväti a pevne ho podržte (📷 17) – bezpečnostný strmeň nezaskočí.
3. Štartovacie lanko vyťahujte plynulo a potom ho znova nechajte pomaly plynulo navinúť (📷 18).

**i** Motor má pevné plynové nastavenie.  
Regulácia počtu otáčok nie je možná.

### bez diaľkového ovládania plynu, bez primeru/sýtiča

4. Bezpečnostný strmeň potiahnite k hornej rukoväti a pevne ho podržte (📷 17) – bezpečnostný strmeň nezaskočí.
5. Štartovacie lanko vyťahujte plynulo a potom ho znova nechajte pomaly plynulo navinúť (📷 18).

**i** Motor má pevné plynové nastavenie.  
Regulácia počtu otáčok nie je možná.

### s diaľkovým ovládaním plynu, so sýtičom



1. Nastavte plynovú páku do polohy 1 (📷 14/1).
2. Bezpečnostný strmeň potiahnite k hornej rukoväti a pevne ho podržte (📷 17) – bezpečnostný strmeň nezaskočí.
3. Štartovacie lanko vyťahujte plynulo a potom ho znova nechajte pomaly plynulo navinúť (📷 18).
4. Po nahriatí motora (cca 15–20 sekúnd) nastavte plynovú páku do polohy medzi 📷 a 📷 (📷 14/2).



### s diaľkovým ovládaním plynu, bez primeru/sýtiča



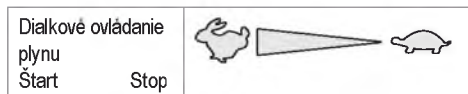

5. Plynovú páku nastavte do polohy 📷 (📷 20/1).
6. Bezpečnostný strmeň potiahnite k hornej rukoväti a pevne ho podržte (📷 17) – bezpečnostný strmeň nezaskočí.
7. Štartovacie lanko vyťahujte plynulo a potom ho znova nechajte pomaly plynulo navinúť (📷 18).
8. Po nahriatí motora (cca 15–20 sekúnd) nastavte plynovú páku do polohy medzi 📷 a 📷 (📷 20).





**s diaľkovým ovládaním plynu, s primerom (☞ 16)**

1. Plynovú páku nastavte do polohy  (☞ 20/1).
2. Stlačte tlačidlo primeru 3x, v časovom intervale cca 2 sekundy (☞ 16). Pri teplotách pod 10 °C stlačte tlačidlo primeru 5x.
3. Bezpečnostný strmeň potiahnite k hornej rukoväti a pevne ho podržte (☞ 17) - bezpečnostný strmeň nezaskočí.
4. Štartovacie lanko vyťahujte plynulo a potom ho znova nechajte pomaly plynulo navinúť (☞ 18).
5. Hneď ako motor beží, nastavte plynovú páku pre želané otáčky motora do polohy medzi  a  (☞ 20).

**Elektrický štart (alternatíva)****Elektrický štart s primerom (☞ 16)**

1. Plynovú páku nastavte do polohy „ŠTART“ (☞ 15/1).
2. Stlačte tlačidlo primeru 3x, v časovom intervale cca 2 sekundy (☞ 16). Pri teplotách pod 10 °C stlačte tlačidlo primeru 5x.
3. Bezpečnostný strmeň potiahnite k hornej rukoväti a pevne ho podržte (☞ 17) – bezpečnostný strmeň nezaskočí.
4. Kľúč zapalovača v zámku zapalovača otočte celkom doprava (☞ 19).
5. Hneď ako motor beží, kľúč zapalovača pusťte (skočí späť do polohy „0“).
6. Plynovú páku nastavte podľa želaných otáčok motora do polohy medzi  a  (☞ 15/2).

**Elektrický štart bez primeru/sýtiča (☞ 15)**

1. Plynovú páku nastavte do polohy „ŠTART“ (☞ 15/1).
2. Bezpečnostný strmeň potiahnite k hornej rukoväti a pevne ho podržte (☞ 17) – bezpečnostný strmeň nezaskočí.
3. Kľúč zapalovača v zámku zapalovača otočte celkom doprava (☞ 19).
4. Hneď ako motor beží, kľúč zapalovača pusťte (skočí späť do polohy „0“).
5. Plynovú páku nastavte podľa želaných otáčok motora do polohy medzi  a  (☞ 15/2).

**Nožová spojka (alternatíva)**

Pomocou nožovej spojky sa môže rezací nôž zapojiť a odpojiť, zatiaľ čo motor beží ďalej.

**Zapojenie rezacieho noža**

1. Bezpečnostný strmeň ťahajte smerom k hornej rukoväti a pevne ho podržte (☞ 17) - Bezpečnostný strmeň nezaskočí.
2. Páku spojky posuňte preč od tela (☞ 21/1)  
- Rezací nôž sa zapojí.

**Odpojenie rezacieho noža.**

3. Pusťte bezpečnostný strmeň (☞ 25).  
- Rezací nôž sa odpojí.  
- Páka spojky prejde do pokojovej polohy (☞ 21/2).

## Vypnutie motora

### Kosačka bez nožovej spojky

1. Nastavte plynovú páku do polohy  (☞ 20/2)
2. Bezpečnostný strmeň pusťte (☞ 25).  
- Motor sa vypne.



#### Pozor, ťažké rezné poranenie!

Motor môže dobiehať. Po vypnutí sa uistite, že motor stojí.

### Kosačka s nožovou spojkou



1. Bezpečnostný strmeň pusťte (☞ 25).
2. Nastavte plynovú páku do polohy  (☞ 20/2)  
- Motor sa vypne.



#### Pozor, ťažké rezné poranenie!

Motor môže dobiehať. Po vypnutí sa uistite, že motor stojí.

## Pohon kolies (alternativa) (☞ 22)



#### Pozor!

Prevodovku pripájajte iba pri bežiacom motore.

### Zapnutie pohonu kolies

1. Spínací strmeň prevodovky zatlačte proti hornej rukoväti a pevne ho podržte (☞ 22) – spínací strmeň prevodovky nezaskočí.  
- Pohon kolies sa zapne.

### Vypnutie pohonu kolies

1. Spínací strmeň prevodovky pusťte (☞ 24).  
- Pohon kolies sa vypne.

## Vario prevodovka (Speed Control) (alternativa)



S Vario prevodovkou sa môže plynulo zmeniť jazdná rýchlosť kosačky na trávu.



#### Pozor!

Páku stláčajte iba pri bežiacom motore. Spínanie bez pohonu motora môže poškodiť mechanizmus pohonu.

- Pre vyššiu rýchlosť potiahnite páku (☞ 23) v smere (☞ 23/2)
- Pre nižšiu rýchlosť potiahnite páku (☞ 23) v smere (☞ 23/1)



Rýchlosť jazdy prispôbte vždy aktuálnemu stavu pôdy a trávy.

## Údržba a ošetrovanie



### Pozor - Nebezpečenstvo poranenia!

- Pred všetkými údržbovými a ošetrovacími prácami vždy vypnite motor a vyťahnite konektor zapalovacej sviečky.
- Motor môže dobiehať. Po vypnutí sa uistíte, že motor stojí.
- Počas údržbovými a ošetrovacích prác na rezacom noži vždy noste pracovné rukavice!

- Pravidelne kontrolujte funkčnosť a opotrebovanie zariadenia na zachytávanie trávy.
- Kosačku vyčistíte po každom použití.
- Kosačku nestriekajte vodou. Vniknutá voda môže viesť k poruchám (zapalovacie zariadenie, splyňovač).
- Pravidelne kontrolujte poškodenia rezacieho noža.
- Chybný tmič hluku vždy vymeňte.

## Naklonenie kosačky

Podľa výrobcu motora musí:

- splyňovač / vzduchový filter ukazovať nahor ( 26)
- zapalovacia sviečka ukazovať nahor ( 27)

 Dodržiavajte návod na obsluhu výrobcu motora!

## Dobrúsenie / výmena rezacieho noža

- Tupé alebo poškodené rezacie nože naostríte / nechajte vymeniť iba prostredníctvom servisného miesta alebo autorizovaného odborného personálu.
- Dodatočne nabrúsené rezacie nože sa musia vyvážiť.

### Pozor!



Nevyvážené nože vedú k silným vibráciám a poškodzujú kosačku.

## Nabíjanie batérie štartéra (alternatíva)

Batéria štartéra je bezúdržbová a v bežnom prípade sa nabíja z kosačky. V špeciálnych prípadoch musí batériu nabiť používateľ:

- pred prvým uvedením kosačky do prevádzky
- pri vybití, pred zimnou prestávkou alebo pri dlhších časoch zastavenia (> 6 mesiacov)

Proces nabíjania:

1. Vyberte nabíjačku zo skrinky batérie.
2. Odpojte kábel batérie od kabla motora ( 28).
3. Kábel batérie spojte s káblom nabíjačky ( 29).
4. Nabíjačku pripojte na elektrickú sieť. Napätie elektrickej siete sa musí zhodovať s prevádzkovým napätím nabíjačky.

Čas nabíjania je cca 36 hodín. Používajte iba súčasne dodanú originálnu nabíjačku.



### Pozor!

- Batériu štartéra nabíjajte iba v suchých, dobre vetraných miestnostiach.
- Počas nabíjacieho procesu kosačku na tráv neuvádzajte do prevádzky.

## Ošetrovanie motora

### Výmena motorového oleja

1. Na zachytenie oleja pripravte vhodnú nádobu.
2. Olej nechajte vytečť cez plniaci otvor oleja alebo ho odsajte.



Použitý olej ekologicky zlikvidujte!  
Odporúčame odovzdať starý olej v zatvorenej nádobe v stredisku na recykláciu alebo v zákaznickom centre.

#### Starý olej

- neodhadzujte do odpadu
- nevyliievajte do kanalizácie
- nelejte na zem

### Výmena vzduchového filtra

- Dodržiavajte pokyny výrobcu motora.

### Výmena zapalovacej sviečky

- Dodržiavajte pokyny výrobcu motora.

## Pohon kolies (alternatíva)

### Nastavenie Bowdenovho lanka

Ak sa nedá pri bežiacom motore pohon kolies viac zapnúť alebo vypnúť, musí sa príslušné Bowdenovo lanko dodatočne nastaviť.



#### Pozor!

Bowdenovo lanko prestavujte iba pri vypnutom motore.

1. Prestavovaciu časť na Bowdenovom lanku otočte v smere šípky (🔧 30).
2. Pre kontrolu nastavenia spustíte motor a zapnete pohon kolies.
3. Ak pohon kolies ešte stále nefunguje, musí sa kosačka trávy priniesť na servisné miesto alebo autorizovanej špecializovanej firmy.

## Naoilejovanie hnacieho pastorka

- Hnací pastorok na hriadeľi prevodovky z času na čas naoilejte rozprašovacím olejom.



Prevodovka pohonu kolies je bezúdržbová.

## Skladovanie



#### Pozor - Nebezpečenstvo výbuchu!

Zariadenie neskladujte pri otvorenom ohni alebo pri zdrojoch tepla.

- Motor nechajte vychladit'.
- Pre priestorovo úsporné uloženie odklopte hornú rukoväť (🔧 31, 32).
- Zariadenie uschovajte na suchom mieste, ktoré nie je prístupné deťom alebo nepovolánym osobám.
- Batériu štartéra uskladnite na miestach bez mrazu.
- Batériu štartéra z času na čas nabite.
- Vyprázdňte benzínovú nádrž.
- Vytiahnite konektor zapalovacej sviečky.

## Opravy

Opravné práce smú vykonávať iba servisné miesta a autorizované špecializované firmy.

## Likvidácia



Zariadenia, batérie alebo akumulátory nelikvidujte do domového odpadu!

Obal, zariadenie a príslušenstvo sú vyrobené z recyklovateľných materiálov a je nutné ich vhodne zlikvidovať.

## Pomoc pri poruchách

**Pozor!**

Nôž a hriadeľ motora sa nesmú vycentrovať.

| Porucha  | Riešenie   |
|--|--|
| Motor nenaskočil                               | <ul style="list-style-type: none"> <li>▪ Dolať benzín</li> <li>▪ Nastaviť plynovú páku na „Štart“</li> <li>▪ Zapnúť sytič</li> <li>▪ Spínací strmeň motora zatlačiť k hornej rukoväti</li> <li>▪ Skontrolovať, prípadne vymeniť zapalovacie sviečky</li> <li>▪ Vyčistiť vzduchový filter</li> <li>▪ Voľne otáčať žacie nože</li> <li>▪ Dodatočne nabiť batériu štartéra</li> <li>▪ Spustiť na ploche, ktorá sa má kosiť</li> </ul> |
| Výkon motora sa oslabil                        | <ul style="list-style-type: none"> <li>▪ Upraviť výšku rezu</li> <li>▪ Dodatočne nabrúsiť / vymeniť žacie nože</li> <li>▪ Vyčistiť vyhadzovací kanál / kryt</li> <li>▪ Vyčistiť vzduchový filter</li> <li>▪ Znížiť pracovnú rýchlosť</li> </ul>  |
| Nečistý rez                                    | <ul style="list-style-type: none"> <li>▪ Dodatočne nabrúsiť / vymeniť žacie nože</li> <li>▪ Upraviť výšku rezu</li> </ul>  |
| Box na zachytávanie trávy sa neplní dostatočne | <ul style="list-style-type: none"> <li>▪ Upraviť výšku rezu</li> <li>▪ Trávu nechať vysušiť</li> <li>▪ Dodatočne nabrúsiť / vymeniť žacie nože</li> <li>▪ Vyčistiť mriežku na boxe na zachytávanie trávy</li> <li>▪ Vyčistiť vyhadzovací kanál / kryt</li> </ul>   |
| Pohon kolies nefunguje                         | <ul style="list-style-type: none"> <li>▪ Bowdenovo lanko dodatočne nastaviť</li> <li>▪ Klinový remeň chybný</li> <li>▪ Vyhľadať dielňu zákazníckeho servisu</li> <li>▪ Odstrániť nečistoty v pohone kolies, ozubenom remeni a prevodovke.</li> <li>▪ Voľnobehy (hnacie pastorky na hriadeľ prevodovky) naolejovať rozprašovacím olejom</li> </ul>  |
| Kolesá sa neotáčajú pri zapnutej prevodovke    | <ul style="list-style-type: none"> <li>▪ Doťahnut skrutky kolesa</li> <li>▪ Náboj kolesa chybný</li> <li>▪ Klinový remeň chybný</li> <li>▪ Vyhľadať dielňu zákazníckeho servisu</li> </ul>   |
| Kosačka vibruje mimoriadne silno               | <ul style="list-style-type: none"> <li>▪ Skontrolovať žací nôž</li> </ul>  |



Pri poruchách, ktoré nie sú uvedené v tejto tabuľke a ktoré sami nedokážete odstrániť, sa prosím obráťte na náš kompetentný zákaznícky servis.

- Odborná kontrola je vždy potrebná:
  - po narazení na prekážku
  - pri náhlom zastavení motora
  - pri škodách na prevodovke
  - pri chybnom klinovom remeni
  - pri ohnutom noži
  - pri ohnutom hriadeli motora

## ES vyhlásenie o zhode

- pozri návod na montáž

## Záruka

Prípadnú materiállovú alebo výrobnú chybu počas zákonnej záručnej lehoty odstránime podľa nášho rozhodnutia pomocou opravy alebo náhradnej dodávky. Premlčacia doba je určená podľa práva krajiny, kde bolo zariadenie n a k ú p e n é .

Náš prísľub záruky platí len v prípade, že:

- Zariadenie bolo správne obsluhované
- Dodržiaval sa návod na obsluhu
- Používali sa len originálne náhradné diely

Záruka stráca platnosť v prípade, že:

- Na zariadení boli vykonané pokusy o opravu
- Na zariadení boli vykonané technické zmeny
- Zariadenie sa nepoužívalo podľa účelu, na ktorý bolo určené (napr. priemyselné alebo komunálne použitie)

Zo záruky sú vylúčené:

- Poškodenia laku, ku ktorým došlo normálnym opotrebovaním
- Opotrebované diely, ktoré sú na karte náhradných dielov označené rámčekom [XXX XXX (X)]
- Spaľovacie motory – Pre tieto platia samostatné záručné podmienky príslušného výrobcu motora

V prípade záruky sa obráťte, prosím, s týmto vyhlásením o záruke a dokladom o nákupe na vášho predajcu alebo na najbližší autorizovaný zákaznicky servis. Týmto prísľubom záruky zostávajú zákonné nároky kupujúceho voči predávajúcemu na odstránenie nedostatkov nedotknuté.

## A kézikönyvről

- Üzembe helyezés előtt olvassa el ezt a használati utasítást. Ez feltétlenül szükséges a biztonságos munkavégzéshez és a hibamentes kezeléshez. A használat előtt ismerje meg a gép kezelőelemeit és használati módját.
- Tartsa be a jelen dokumentációban és a készüléken olvasható biztonsági és figyelmeztető utasításokat.
- A használati utasítást őrizze meg és adja tovább a későbbi használatnak.

## Jelmagyarázat

### Figyelem!

A jelen figyelmeztető utasítások pontos betartásával kerülheti el a személyi sérülést és / vagy vagyoni kárt.

### Különleges információk a jobb érthetőség és kezelés érdekében.

### A fényképezőgép szimbólum ábrákra utal.

## Tartalomjegyzék

|                                      |     |
|--------------------------------------|-----|
| A kézikönyvről.....                  | 190 |
| Termékleírás.....                    | 190 |
| Biztonsági és védőeszközök.....      | 190 |
| Biztonsági utasítások.....           | 192 |
| Összeszerelés.....                   | 193 |
| Tankolás.....                        | 193 |
| Üzembe helyezés.....                 | 194 |
| Elektromos indítás (opcionális)..... | 198 |
| Karbantartás és ápolás.....          | 200 |
| Tárolás.....                         | 201 |
| Javítás.....                         | 201 |
| Ártalmatlanítás.....                 | 201 |
| Segítség meghibásodás esetén.....    | 202 |
| Garancia.....                        | 203 |
| EU megfeleléségi nyilatkozat.....    | 203 |

## Termékleírás

Jelen dokumentáció benzinmotoros fűnyírók különböző modelljeiről nyújt tájékoztatást. Egyes modellek fűgyűjtő dobozzal és/vagy kiegészítőleg talajtakaró funkcióval vannak ellátva.

Azonosítsa saját fűnyíró modelljét a termék képei és a különböző funkciók leírása alapján.

## Rendeltetészerű használat

Ez a készülék gyepszőnyeg nyírására készült privát használatra és kizárólag száraz gyepen alkalmazható.

Minden más, ettől eltérő alkalmazás nem tekinthető rendeltetészerűnek.

## Lehetséges hibás használat

- Ez a fűnyíró nem használható közterületeken, parkokban, sport létesítményekben, valamint a mező- és erdőgazdaságban
- A biztonsági berendezéseket nem szabad leszerelni, vagy hatályon kívül helyezni
- Ne használja a készüléket esőben, vagy nedves gyepen
- A készüléket tilos ipari célokra használni

## Biztonsági és védőeszközök

### Figyelem - Sérülésveszély!

A biztonsági és védőberendezéseket nem szabad üzemben kívül helyezni!

## Biztonsági kengyel

A készülék egy biztonsági kengyellel van felszerelve. Veszélyhelyzetben a biztonsági kengyelt engedje el!

Készülékek kikapcsoló nélkül:

- A fűnyírókés leáll
- A motor leáll

Készülékek kikapcsolóval:

- A fűnyírókés leáll
- A motor tovább üzemel



## Védőlemez

A védőlemez a kirepülő tárgytól védi a felhasználót.

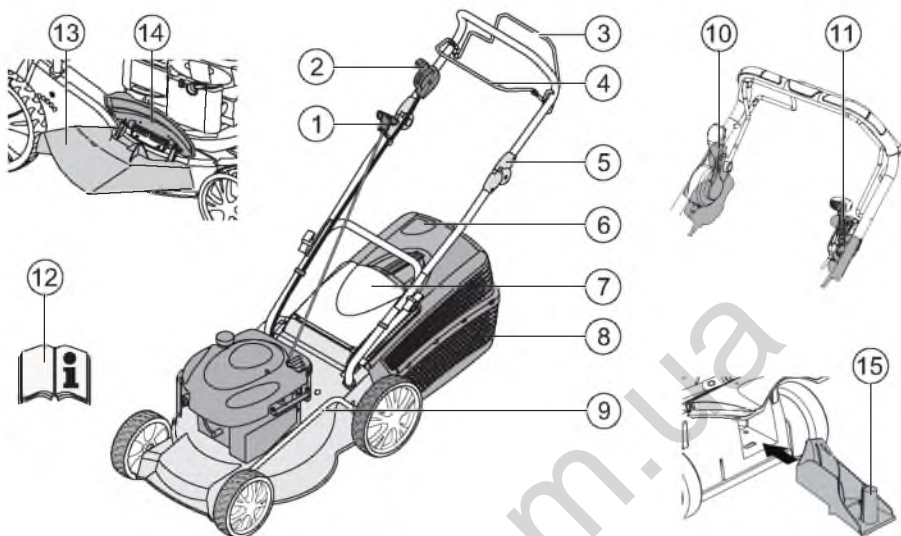



|   |                              |    |                             |
|---|------------------------------|----|-----------------------------|
| 1 | Indítókötél                  | 9  | Vágási magasság állítása*   |
| 2 | Indítás, leállítás*          | 10 | Késkapcsoló*                |
| 3 | Kerékmeghajtás*              | 11 | Variátor hajtás*            |
| 4 | Biztonsági kengyel           | 12 | Használati útmutató         |
| 5 | Ergonomikus magasságállítás* | 13 | Kidobó betét*               |
| 6 | Töltőszámszámoló*            | 14 | Zárófedél*                  |
| 7 | Védőlemez*                   | 15 | Molcsozó/talajtakaró szett* |
| 8 | Fügyjítő doboz*              |    | * kivétel szerint           |

### A készüléken látható jelzések

|  |  |  |  |
|--|--|--|--|
|  | Figyelem!<br>Legyen nagyon óvatos használat közben.      |  | A vágóeszközön történő munka előtt húzza le a gyújtógyertya csatlakozóját! |
|  | Üzembe helyezés előtt olvassa el a használati útmutatót! |  | Oldja ki a motorféket.   |
|  | Harmadik személy nem tartózkodhat a veszélyes területen! |  | Kapcsolja be a kerékmeghajtást.  |
|  | Tartsa távol a kezét és a lábát a vágóeszköztől!         |  | Gáz távvezérlő indítás/leállítás.  |
|  | Tartszon távolságot a veszélyzónától.                    |  |  |

## Kiegészítő szimbólumok az elektromos indítóval felszerelt készülékeknek!

|  |   |
|--|---|
|  | Figyelem! Áramütés veszélye.  |
|  | Tartsa távol a csatlakozó vezetéket a fűnyírókésektől.  |
|  | A készüléket karbantartási munkálatok előtt, vagy sérült tápkábel esetén mindig válassza le az elektromos hálózatról. |

## Biztonsági utasítások

### Figyelem!

A gépet csak műszakilag kifogástalan állapotban szabad használni!

### Figyelem - Sérülésveszély!

A biztonsági és védőberendezéseket nem szabad üzemen kívül helyezni!

### Figyelem - Égésveszély!

A feltankolt gépet ne tárolja olyan épületben, ahol a benzingőzök nyílt lánggal, vagy szikrával érintkezhetnek!

A motor, kipufogó, akkumulátortartó és üzemanyagtank környékét tartsa távol fűnyesedéktől, benzintől és olajtól.

- Harmadik személy nem tartózkodhat a veszélyes területen
- Esetleges személyi és vagyoni sérülésekért a gép vezetője, illetve felhasználója a felelős
- Gyerekek vagy a használati utasítást nem ismerő személyek a készüléket nem használhatják
- Vegye figyelembe a kezelő személy életkorára vonatkozó helyi szabályozásokat
- Ne használja a készüléket alkohol, drog vagy gyógyszeres fogyasztása után
- Viseljen a célnak megfelelő munkaruhát
  - Hosszú nadrágot
  - Zárt és csúszásbiztos lábbelit
  - Hallásvédő eszközt
- Lejtőn történő munka során
  - mindig ügyeljen a biztos állásra
  - mindig keresztbe nyírja a lejtőn a fűvet, soha ne fel-le irányban

- ne nyírja a fűvet 20°-nál nagyobb dőlésszögű lejtőn
- forduláskor legyen nagyon óvatos
- Csak megfelelő természetes napfény, vagy mesterséges megvilágítás mellett dolgozzon
- A testét, végtagjait és ruházatát tartsa a vágókéstől távol
- Vegye figyelembe az üzemidőre vonatkozó országspecifikus rendelkezéseket
- Ne hagyja felügyelet nélkül az üzemen lévő készüléket
- Mindig csak éles fűnyíró késsel vágja a fűvet
- A készüléket soha ne üzemeltesse sérült védőberendezésekkel / védőrácsokkal
- A készüléket soha ne üzemeltesse teljesen felszerelt védőberendezések nélkül (pl.: védőlemez, fűgyljtő berendezések)
- Ellenőrizze a készüléket minden használat előtt, hogy nem sérült-e, az esetlegesen sérült alkatrészeket pedig az ismételt használat előtt cseréltesse ki
- Állítsa le a motort, várja meg míg nyugalmi helyzetbe áll és húzza le a gyertyapipát
  - ha magára hagyja a készüléket
  - meghibásodások fellépése esetén
  - a lokkolás kioldása előtt
  - az eltömődések megszüntetése előtt
  - az idegen testekkel történt érintkezés után
  - ha üzemzavarok és szokatlan vibrációk észlelhetők a készüléken

 Keressen látható sérüléseket a fűnyírón és hajtsa végre a szükséges javítási munkálatokat, mielőtt újra dolgozna a fűnyíróval.

- Helyezze vissza a gyertyapipát és indítsa el a motort
  - a hiba elhárítása (lásd a hibakeresési) és a készülék ellenőrzése után
  - a készülék megtisztítása után
- Gondosan ellenőrizze fűnyírás előtt a nyírni kívánt területet, és távolítson el minden idegen tárgyat
- Különös óvatossággal járjon el amikor megfordul a fűnyíróval, vagy amikor a fűnyírót magához húzza
- Ne tolja át a fűnyírót akadályokon (pl. faágak, gyökerek)
- A fűnyesedéket csak teljesen leállt motor mellett távolítsa el

- Állítsa le a motort / fűnyíró kést, amikor egy olyan területet keresztesz, ahol nem szeretné lenyírni a fűvet
- A készüléket soha ne emelje meg vagy hordozza járó motor mellett
- Ne egyen vagy igyon a benzin vagy motorolaj betöltésekor
- Ne lélegezze be a benzingőzt
- A készüléket lépésben vezesse
- A használat előtt ellenőrizze az anyák, csavarok és csapszegek rögzítettségét

## Összeszerelés

Kövesse a mellékelt szerelési útmutatót.



### Figyelem!

A készüléket csak teljes összeszerelése után szabad üzemeltetni.

## Tankolás

Üzembe helyezés előtt fel kell tankolnia a fűnyíró.



### Vigyázat - égésveszély!

A benzin és olaj fokozottan tűzveszélyes anyagok!



Mindig be kell tartani a csomagolásban megtalálható, a motorgyártó által összeállított kezelési útmutatót.

## Üzemanyag

|                   | Benzin                         | Motorolaj                      |
|-------------------|--------------------------------|--------------------------------|
| Típusok           | normál, ólommentes benzin      | lásd a motorgyártó utasításait |
| Töltési mennyiség | lásd a motorgyártó utasításait | kb. 0,6 l                      |

## Biztonság



### Figyelmeztetés!

Tilos a motort zárt helyiségben járattatni.  
Mérgezésveszély!

- Benzint és olajat kizárólag az erre a célra tervezett tartályokban tartson
- A benzint és olajat kizárólag hideg motor mellett, a szabadban töltsön be, vagy eresszen le
- Járó motor mellett tilos a benzin, vagy olaj betöltése
- Ne töltsen túl a tankot (A benzin kifolyhat a tágulás következtében)
- Tankolás közben tilos a dohányzás
- A tanksapkát járó vagy forró motor esetén tilos kinyitni
- A sérült tartályt vagy tanksapkát ki kell cserélni
- A tanksapkát szorosan le kell zárni
- Ha kifolyt a benzin:
  - ne indítsa el a motort
  - ne kísérelje meg működtetni a gyújtást
  - tisztítsa meg a készüléket
- Ha kifolyt a motorolaj:
  - ne indítsa el a motort
  - a kifutott motorolajat olajmeggátó szerrel vagy ronggyal itassa fel és szakszerűen ártalmatlanítsa
  - tisztítsa meg a készüléket
- A fáradt olajat tilos
  - kidobni a hulladékkal együtt
  - a csatornába, lefolyóba vagy a földre önteni

Javasoljuk, hogy a fáradt olajat zárt tartályban juttassa el az újrahasznosító szervezethez vagy adja le valamelyik ügyfélszolgálaton.

## Benzin betöltése

1. Tekerje le a tanksapkát, és tegye tiszta helyre.
2. A benzint tölcser segítségével töltsen be.
3. A tank betöltő nyílást zárja vissza szorosan és tisztítsa le.

## Motorolaj betöltése

1. Csavarozza le az olajbetöltő nyílás fedelét, és tegye tiszta helyre.
2. Az olajat tölcser segítségével töltsen be.
3. Az olajbetöltő nyílást zárja vissza szorosan és tisztítsa le.

## Üzembe helyezés

### Figyelem!

Laza, sérült vagy kopott késsel és/vagy rögzítőelemekkel a készüléket tilos kezelni. Minden egyes üzembe vétel előtt végezze el az ellenőrzést szemrevételezéssel.

 A fényképezőgép szimbólum a következő oldalakon az ábrákra utal, 4. oldal – 7.





## Vágási magasság beállítása

### Figyelem - Sérülésveszély!

A vágási magasságot kizárólag lekapcsolt motor és nyugvó helyzetben lévő vágókések mellett végezze el.

-  Az összes kereket állítsa azonos vágási magasságra.
- A vágási magasság állításának lehetősége modellfüggő.

## Központi állítás 1)

1. Tartsa nyomva a központi magasságállítás gombját  1/1).
  - Rövidebb fű esetén nyomja a központi magasságállítás kézi fogantyúját lefelé  1/2)
  - Hosszabb fű esetén húzza a központi magasságállítás kézi fogantyúját felfelé  1/2)
  - Az épp aktuális magassági beállítás megjelenik  1/3)
2. Engedje el a gombot a kívánt vágási magasság elérése után.

## Tengelyállítás vagy központi állítás 2, 3)

1. Nyomja a kioldó kart oldalra és tartsa úgy.
2. Tolja a kart jobbra vagy balra a kívánt vágási magasság eléréshez.
3. Hagyja a kart, hogy beugorjon a helyére.
4. Ügyeljen rá, hogy minden keréknél egyforma magasságot állítson be.

## Egyes kerekek gyorsállítása vagy tengely-állítás 4)

1. Nyomja a kioldó kart oldalra és tartsa úgy.
2. Tolja a kart jobbra vagy balra a kívánt vágási magasság eléréshez.
3. Hagyja a kart, hogy beugorjon a helyére.
4. Ügyeljen rá, hogy minden keréknél egyforma magasságot állítson be.

## Egyes kerekek állítása 5)

1. Oldja ki a kerécsavart.
2. A kerécsavart helyezze a kívánt vágási magasságnak megfelelő lyukba.
3. Húzza szorosra a kerécsavart.
4. Ügyeljen rá, hogy minden keréknél egyforma lyukmagasságot állítson be.

## Központi tengely állítás 6)

1. Helyezze mindkét hüvelykujját a tengelyek végére.
2. Helyezze az ujját a fűnyíróház alá.
3. A két hüvelykujjával állítsa a tengelyt az addigi rovátkából a kívánt vágási magasságba.
4. A két hüvelykujjával állítsa a tengelyt az addigi rovátkából a kívánt vágási magasságba és hagyja bekattanni.
5. Ügyeljen rá, hogy minden keréknél egyforma magasságot állítson be.

## Fűnyírás fűgyűjtő dobozzal



### Figyelem - Sérülésveszély!

A fűgyűjtő dobozt kizárólag álló motor és nyugalmi helyzetben lévő vágókések mellett helyezze fel, vagy vegye le.

1. Hajtsa fel a védőlemezt és akassza be a fűgyűjtő dobozt a tartójába (☞ 7a).

## Töltöttség jelző

A töltöttség jelzőt a légáramlat egyre feljebb tolja fűnyírás közben (☞ 7a).

Amikor a fűgyűjtő doboz megtelik, a töltöttség jelző a dobozon jelenik meg (☞ 7b). A fűgyűjtő dobozt ki kell üríteni.

## A fűgyűjtő doboz kiürítése

1. Emelje fel a védőlemezt.
2. Akassza ki a fűgyűjtő dobozt és vegye le hátrafelé (☞ 8).
3. A fűgyűjtő doboz kiürítése.
4. Hajtsa fel a védőlemezt és akassza be a fűgyűjtő dobozt a tartójába (☞ 8).

## Fűnyírás fűgyűjtő doboz nélkül



### Figyelem!

Kizárólag akkor nyírja a fűvet fűgyűjtő doboz nélkül, ha a védőlemez forgó rugója üzemképes.

A védőlemez a rugó erejének köszönhetően így felfekszik a fűnyíró házra. A fűnyesedék így hátul, alul kerül kidobásra.

## Talajtakarás mulcsolóval (opcionális)

Mulcsolás során a fűnyesedéket a fűnyíró nem gyűjti össze, hanem a gyepen hagyja. A talajtakarás megvédi a talajt a kiszáradástól és értékes tápanyagokkal látja el.

A legjobb eredményeket a fű rendszer, kb. 2 cm-esre nyírásával érheti el. Csak a puha levélszöveggel rendelkező fiatal fű rohad el gyorsan.

- Fűmagasság mulcsolás előtt: Maximum 8 cm
- Fűmagasság mulcsolás után: Legalább 4 cm



Lépési sebességét igazítsa a mulcsoláshoz, ne menjen túl gyorsan.

## Mulcsoló készlet felhelyezése



### Figyelem - Sérülésveszély!

A mulcsoló szettet kizárólag álló motor és nyugalmi helyzetben lévő vágókések mellett helyezze fel, vagy vegye le.

1. Vegye le a fűgyűjtő dobozt (☞ 8).
2. Hajtsa fel a védőlemezt és helyezze be a mulcsoló készletet a fűkidobó aknába (☞ 9). A zárnak be kell kattannia.



Amennyiben a mulcsoló készlet nem kattant be a helyére, mind a mulcsoló, mind a vágókés megsérülhet.

## A mulcsoló készlet eltávolítása

1. Emelje fel a védőlemezt.
2. Oldja ki a mulcsoló készlet zárját (☞ 10/1).
3. Húzza ki a mulcsoló készletet (☞ 10/2).





## Fűnyírás oldalsó kidobással (opcionális)



### Figyelem - Sérülésveszély!

Az oldalsó kidobót kizárólag álló motor és nyugalmi helyzetben lévő vágókések mellett helyezze fel, vagy vegye le.

### Oldalsó kidobó felhelyezése

1. Távolítsa el a fűgyűjtő dobozt és helyezze be a mulcsoló készletet.
2. Az oldalsó kidobó fedelét hajtsa fel és tartsa úgy , (11/1).
3. Helyezze be az oldalsó kidobó csatornát , (11/2).
4. Lassan hajtsa le a fedelet.  
A fedél biztosítja, hogy a csatorna ne eshessen ki.

### Oldalsó kidobó eltávolítása

1. Az oldalsó kidobó fedelét hajtsa fel és tartsa úgy , (11/1).
2. Nyissa fel az oldalsó fedelet és távolítsa el az oldalsó kidobót , (11/2).

## Fogó magasság beállítása (opcionális)

### Gombállítás

1. Tartsa nyomva mindkét gombot a felső fogantyún és állítsa őket a kívánt pozícióba , (12/1).
2. Engedje el a gombokat, hogy a felső fogantyú bekattanjon a helyére.

### Kapocsállítás

1. Tartsa szorosan a nyelet és oldja ki mindkét kapcsolót , (12/2).
2. Állítsa a nyelet a kívánt pozícióba.
3. Zárja a kapcsolókat.

## A motor beindítása

### Vigyázat - Mérgezésveszély!

Tilos a motort zárt helyiségben járattatni.

### Figyelem - Sérülésveszély!

Ne döntse meg a készüléket az indítás során.













A motort kizárólag felszerelt kés esetén indítsa be (a kés lendítő tömegként szolgál).

Üzemlemez motor indítása esetén a szivattyút vagy a manuális benzinadagoló gombot NE használja

Ne módosítsa a szabályozó beállításokat a motoron

- A készüléket ne indítsa el, amennyiben a kidobócsatorna végére az alábbi alkatrészek egyike nincs felszerelve:
  - Fűgyűjtő doboz
  - Védőlemez
  - Mulcsoló készlet
- Az indító kapcsolót különös gondossággal kezelje, a gyártói utasításoknak megfelelően
- Ügyeljen rá, hogy megfelelő távolság legyen lábai és a vágókések között
- A készüléket alacsony fűben indítsa be

### Pozíció jelző a készüléken:

|                                |           |   |  |
|--------------------------------|-----------|---|--|
| Szivató*<br>Be                 | Ki        |   |    |
| Gáz távvezérlő*<br>Indítás     | Leállítás |  |   |
| Gáz távvezérlés<br>szivatóval* |           |  |   |
| Variátor hajtás*<br>Gyors      | Lassú     |  |  |
| Késkapcsoló*<br>Be             | Ki        |  |   |

\* kivétel szerint

## Manuális indítás

### gáz távvezérlés nélkül, szivatóval

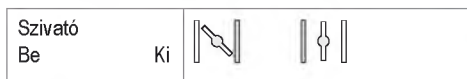

1. Állítsa a szivatót 1 állásba (☞ 13/1).
2. Húzza a biztonsági kengyelt felső fogantyúhoz és rögzítse (☞ 17) – A biztonsági kengyel nem kattán be.
3. Az indítóhuzalt lendületesen húzza ki és azután lassan hagyja ismét feltekernedni (☞ 18).
4. A motor bemelegedése után (kb. 15–20 másodperc) állítsa a szivatót 2. állásba (☞ 13/2).

**i** A motor előre meghatározott adagolóbeállítással rendelkezik. Ezért nem lehetséges a fordulatszám szabályozása.

### gáz távvezérlő nélkül, manuális benzinadagoló gombbal (☞ 16)

1. Nyomja meg a manuális benzinadagoló gombot 3-szor kb. 2 másodpercenként (☞ 16). 10°C alatti hőmérséklet esetén 5-ször nyomja meg a manuális adagológombot.
2. Húzza a biztonsági kengyelt a felső fogantyúhoz és rögzítse (☞ 17) – A biztonsági kengyel nem kattán be.
3. Az indítóhuzalt lendületesen húzza ki és azután lassan hagyja ismét feltekernedni (☞ 18).

**i** A motor előre meghatározott adagolóbeállítással rendelkezik. Ezért nem lehetséges a fordulatszám szabályozása.

### gáz távvezérlő, manuális benzinadagoló/szivató nélkül

4. Húzza a biztonsági kengyelt a felső fogantyúhoz és rögzítse (☞ 17) – A biztonsági kengyel nem kattán be.
5. Az indítóhuzalt lendületesen húzza ki és azután lassan hagyja ismét feltekernedni (☞ 18).

**i** A motor előre meghatározott adagolóbeállítással rendelkezik. Ezért nem lehetséges a fordulatszám szabályozása.

### gáz távvezérléssel, szivatóval



1. Állítsa a gázkart 1 állásba (☞ 14/1).
2. Húzza a biztonsági kengyelt a felső fogantyúhoz és rögzítse (☞ 17) – A biztonsági kengyel nem kattán be.
3. Az indítóhuzalt lendületesen húzza ki és azután lassan hagyja ismét feltekernedni (☞ 18).
4. A motor bemelegedése után (kb. 15–20 másodperc) állítsa a gázkart 2 és 3 állások közé (☞ 14/2).

### gáz távvezérlővel, manuális benzinadagoló/szivató nélkül



5. Állítsa a gázkart 2 állásba (☞ 20/1).
6. Húzza a biztonsági kengyelt a felső fogantyúhoz és rögzítse (☞ 17) – A biztonsági kengyel nem kattán be.
7. Az indítóhuzalt lendületesen húzza ki és azután lassan hagyja ismét feltekernedni (☞ 18).
8. A motor bemelegedése után (kb. 15–20 másodperc) állítsa a gázkart 3 és 4 állások közé (☞ 20).



## gáz távvezérlővel, manuális benzinadagoló gombbal (🔊 16)



1. Állítsa a gázkart 🐢 állásba (🔊 20/1).
2. Nyomja meg a manuális benzinadagoló gombot 3-szor kb. 2 másodpercenként (🔊 16). 10°C alatti hőmérséklet esetén 5-ször nyomja meg a manuális adagológombot
3. Húzza a biztonsági kengyelt a felső fogantyúhoz és rögzítse (🔊 17) – A biztonsági kengyel nem kattán be.
4. Az indítóhuzalt lendületesen húzza ki és azután lassan hagyja ismét feltekeredni (🔊 18).
5. Amint a motor jár, a gázkart állítsa a kívánt motor fordulatszám elérése érdekében 🐢 és 🐢 állás közé (🔊 20).

## Elektromos indítás (opcionális)

### Elektromos indítás manuális benzinadagolóval (🔊 16)

1. Állítsa a gázkart „START” állásba (🔊 15/1).
2. Nyomja meg a manuális benzinadagoló gombot 3-szor kb. 2 másodpercenként (🔊 16). 10°C alatti hőmérséklet esetén 5-ször nyomja meg a manuális adagológombot
3. Húzza a biztonsági kengyelt a felső fogantyúhoz és rögzítse (🔊 17) – A biztonsági kengyel nem kattán be.
4. Tekerje a gyújtáskulcsot a gyújtászárban teljesen jobbra (🔊 19).
5. Amint a motor jár, engedje el a gyújtáskulcsot (ami visszaugrik „0” állásba).
6. A gázkart a kívánt fordulatszám figyelembevételével állítsa 🐢 és 🐢 állás közé (🔊 15/2).

## Elektromos indítás manuális benzinadagoló / szivató nélkül (🔊 15)

1. Állítsa a gázkart „START” állásba (🔊 15/1).
2. Húzza a biztonsági kengyelt a felső fogantyúhoz és rögzítse (🔊 17) – A biztonsági kengyel nem kattán be.
3. Tekerje a gyújtáskulcsot a gyújtászárban teljesen jobbra (🔊 19).
4. Amint a motor jár, engedje el a gyújtáskulcsot (ami visszaugrik „0” állásba).
5. A gázkart a kívánt fordulatszám figyelembevételével állítsa 🐢 és 🐢 állás közé (🔊 15/2).

## Késkapcsoló (opcionális)



A késkapcsoló segítségével a fűnyíró kés be- és kicsatolható, miközben a motor tovább jár.

### Fűnyíró kés becsatolása

1. Húzza a biztonsági kengyelt a felső fogantyúhoz és rögzítse (🔊 17) – A biztonsági kengyel nem kattán be.
2. Tolja el a kapcsoló karját a testől (🔊 21/1) – A fűnyíró kés becsatolódik.

### Fűnyíró kés kicsatolása.

3. Engedje el a biztonsági kengyelt (🔊 25) – A fűnyíró kés kicsatolódik. – A kapcsoló kar nyugalmi állásba áll (🔊 21/2).

## A motor kikapcsolása

### Késkapcsoló nélküli készülék

1. Állítsa a gázkart  állásba (📖 20/2).
2. Engedje el a biztonsági kengyelt (📖 25).  
- A motor kikapcsol.

#### **Figyelem, súlyos vágási sérülés veszélye!**

A motor leállítás után még forogha. Kikapcsolás után győződjön meg róla, hogy a motor áll.

### Késkapcsolós készülék



1. Engedje el a biztonsági kengyelt (📖 25).
2. Állítsa a gázkart  állásba (📖 20/2).  
- A motor kikapcsol.

#### **Figyelem, súlyos vágási sérülés veszélye!**

A motor leállítás után még forogha. Kikapcsolás után győződjön meg róla, hogy a motor áll.

## Kerék meghajtás (opcionális) (📖 22)

#### **Figyelem!**

A meghajtást csak járó motor mellett kapcsolja be.

### Kerékmeghajtás bekapcsolása

1. Nyomja a meghajtás kapcsoló kengyelt a felső fogantyú felé és tartsa úgy (📖 22) – a meghajtás kapcsoló zár nem kattant be.  
- A kerékmeghajtás bekapcsol.

### Kerékmeghajtás kikapcsolása

1. Engedje el a meghajtás kapcsoló zárat (📖 24).  
- A kerékmeghajtás kikapcsol.

## Variátor hajtás (sebességvezérlés) (opcionális)



A variátor hajtással a fűnyíró menetsebessége fokozatmentesen állítható.

#### **Figyelem!**

A kart kizárólag járó motor mellett üzemeltesse. Motorhajtás nélküli bekapcsolás esetén károsodhat a meghajtási mechanizmus.

- Nagyobb sebesség eléréshez a kart (📖 23) húzza (📖 23/2) irányba
- Alacsonyabb sebesség eléréshez a kart (📖 23) húzza (📖 23/1) irányba

 A menetsebességet mindig az aktuális talaj- és gypviszonyoknak megfelelően állítsa be.

## Karbantartás és ápolás



### **Figyelem - Sérülésveszély!**

- Minden karbantartási és ápolási munka előtt állítsa le a motort és húzza le a gyertyapipát.
- A motor leállítás után még foroghat. Kikapcsolás után győződjön meg róla, hogy a motor áll.
- A vágókés karbantartása és ápolása közben mindig viseljen védőkesztyűt!

- A fűgyújtó berendezést rendszeresen ellenőrizze működőképesség és kopás szempontjából
- Tisztítsa meg a készüléket minden használat után
- Ne locsolja le a készüléket vízzel, a behatoló víz meghibásodásokhoz vezethet (gyújtóberendezés, porlasztó)
- Rendszeresen ellenőrizze, hogy nem sérült-e a vágókés
- A hibás kipufogót mindig cserélje ki

## Fűnyíró megdöntése

Motorgyártótól függen:

- a porlasztónak / légszűrőnek felfelé kell mutatnia  26)
- a gyújtógyertyának felfelé kell néznie  27)

 Vegye figyelembe a motorgyártó használati útmutatóját!

## Élezze / cserélje ki a fűnyíró kést

- A tompa, sérült fűnyíró késeket kizárólag szervizzel vagy arra feljogosított szaküzemben éléztesse/ újítsa fel
- Az utólag élezett késeket ki kell egyensúlyozni

### **Figyelem!**



A ki nem egyensúlyozott kések vibrációhoz és a fűnyíró sérüléséhez vezethetnek.

## Indító akkumulátor töltése (opcionális)

Az indító akkumulátor karbantartást nem igényel és normál esetben a fűnyíró tölti. Különleges esetekben az akkumulátort a felhasználónak kell feltöltenie:

- A fűnyíró első üzembe helyezése előtt
- Kisütéskor, téli szünet előtt vagy hosszabb állási idő esetén (> 6 hónap)

Töltés menete:

1. Vegye ki a töltőt az akkumulátor dobozából.
2. Válassza le az akkukábelt a motorkábeltől  28).
3. Kösse össze az akkukábelt a töltő kábellel  29).
4. Csatlakoztassa a töltőt az elektromos hálózatra. Az elektromos hálózatban uralkodó feszültség meg kell egyezzen a töltőberendezés üzemi feszültségével.

A töltési idő kb. 36 óra.  
Csak a mellékelt eredeti töltőberendezést használja.

### **Figyelem!**

- Az indító akkumulátort csak száraz, jól szellőzött helyiségekben töltsé.
- A fűnyíró ne helyezze üzembe a töltési folyamat alatt.

## Motor karbantartása

### Motorolaj cseréje

1. Az olaj felfogására megfelelő tartályt készítsen elő.
2. Eressze le, vagy szívja le az olajat teljesen az olaj betöltő nyíláson keresztül.



A használt motorolajat környezetbarát módon ártalmatlanítsa!

Javasoljuk, hogy a fáradt olajat zárt tartályban juttassa el az újrahasznosító szervezethez vagy adja le valamelyik ügyfélszolgálaton.

#### A fáradt olajat tilos

- kidobni a hulladékkal együtt
- kiönteni csatornába vagy lefolyóba
- kiönteni a földre

### Légszűrő cseréje

- tartsa be a motorgyártó utasításait

### Gyújtógyertya cseréje

- tartsa be a motorgyártó utasításait

## Kerék meghajtás (opcionális)

### Állítsa be a bowdent

Amennyiben járó motor mellett a kerékmeghajtás már nem lenne be, vagy kikapcsolható, a megfelelő bowdenen állítani kell.



#### Figyelem!

A bowdent csak kikapcsolt motor mellett állítsa.

1. Tekerje a bowden állító részét a nyíl irányába (☞ 30).
2. A beállítás ellenőrzéséhez indítsa el a motort és kapcsolja be a kerék meghajtást.
3. Amennyiben a kerékmeghajtás továbbra sem üzemel, a fűnyírót vigye a szakszervizbe, vagy felhatalmazott javító üzembe.

## Az indítófogaskerék beolajozása

- Az indítófogaskereket a meghajtott tengelyen időről időre olajozza be permetezett olajjal



A kerékmeghajtás hajtása karbantartást nem igényel.

## Tárolás



#### Figyelem - Robbanásveszély!

Ne tárolja a készüléket nyílt láng, vagy hőforrások közelében.

- Hagyja kihűlni a motort
- A helytakarékos tároláshoz csukja össze a felső nyelet. (☞ 31, 32)
- A készüléket száraz, gyermekek és illetéktelen személyek számára nem hozzáférhető helyen tárolja
- Az indító akkumulátort fagymentes helyen tárolja
- Az indító akkumulátort időnként töltsé újra
- Engedje le a benzintankot
- Húzza le a gyertyapipát

## Javítás

Javítási munkákat kizárólag a szakszerviz, vagy felhatalmazott javító üzem végezhet.

## Ártalmatlanítás



**Az elhasználódott készülékeket, elemeket vagy akkumulátorokat ne dobja a háztartási hulladék közé!**

A csomagolás, a készülék és a tartozékok újrahasznosítható anyagokból készültek, és ennek megfelelően kell selejtezni azokat.

## Segítség meghibásodás esetén

**Figyelem!**

A kést és a motortengelyt nem szabad kiigazítani.

| Meghibásodás                                      | Megoldás  |
|---|---|
| A motor nem indul                                 | <ul style="list-style-type: none"> <li>▪ Töltse fel benzinnel</li> <li>▪ Állítsa a gázkart „Start“ állásba</li> <li>▪ Kapcsolja be a szivatót</li> <li>▪ A motor kapcsolókengyelét nyomja a fogantyúhoz</li> <li>▪ Ellenőrizze, szükség esetén cserélje ki a gyújtógyertyákat</li> <li>▪ Tisztítsa meg a légszűrőt</li> <li>▪ Forgassa meg szabadon a fűnyíró kést</li> <li>▪ Töltse utólag az indító akkumulátort</li> <li>▪ Már lenyírt felületen kezdje</li> </ul> |
| A motor teljesítménye csökken                     | <ul style="list-style-type: none"> <li>▪ Állítson a vágási magasságon</li> <li>▪ Éleztesse / újíttassa fel a fűnyíró kést</li> <li>▪ Tisztítsa meg a kidobó csatornát / házat</li> <li>▪ Tisztítsa meg a légszűrőt</li> <li>▪ Csökkentse a munkasebességét</li> </ul>   |
| Nem tiszta vágás                                  | <ul style="list-style-type: none"> <li>▪ Éleztesse / újíttassa fel a fűnyíró kést</li> <li>▪ Állítson a vágási magasságon</li> </ul>  |
| A fűgyűjtő kosár nem megfelelően töltődik fel     | <ul style="list-style-type: none"> <li>▪ Állítson a vágási magasságon</li> <li>▪ Hagyja a gyepet megszáradni</li> <li>▪ Éleztesse / újíttassa fel a fűnyíró kést</li> <li>▪ Tisztítsa meg a fűgyűjtő doboz rácsát</li> <li>▪ Tisztítsa meg a kidobó csatornát / házat</li> </ul>  |
| A kerékmeghajtás nem működik                      | <ul style="list-style-type: none"> <li>▪ Állítson a bowdenen</li> <li>▪ Sérült az ékszíj</li> <li>▪ Keressen fel egy ügyfélszolgálati műhelyt</li> <li>▪ Távolítsa el a szennyeződést a kerékmeghajtásról, fogasszíjról és meghajtásról</li> <li>▪ A szabadon futó részeket (meghajtó fogaskerék a hajtótengelyen) olajozza be olajpermettel</li> </ul>   |
| A kerekek nem forognak bekapcsolt hajtómű mellett | <ul style="list-style-type: none"> <li>▪ Húzza meg a kerékcsavarokat</li> <li>▪ A kerékagy sérült</li> <li>▪ Sérült az ékszíj</li> <li>▪ Keressen fel egy ügyfélszolgálati műhelyt</li> </ul>   |
| A készülék szokatlanul erősen vibrál              | <ul style="list-style-type: none"> <li>▪ Ellenőrizze a fűnyíró kést</li> </ul>  |

Olyan hibák esetén, amelyek nem szerepelnek a táblázatban, illetve amelyeket saját maga nem tud elhárítani, forduljon illetékes ügyfélszolgálatunkhoz.

- Szakember által történő felülvizsgálat minden esetben szükséges:
  - akadályra történő ráhajtás után
  - a motor hirtelen leállása esetén
  - meghajtási károk esetén
  - ha tönkrement az ékszíj
  - ha meghajlik a kés
  - elhajlott motortengely esetén

## EU megfeleléségi nyilatkozat

- lásd a szerelési útmutatót

## Garancia

A készülék esetleges anyag-, illetve gyártási hibáit a szavatosság törvényes elévülési idején belül, saját választásunknak megfelelően javítással vagy pótalkatrész biztosításával hárítjuk el. Az elévülési idő vonatkozásában annak az országnak a törvényei az irányadók, amelyben a készüléket megvásárolták.

A garancia érvényes, ha:

- A készüléket szakszerűen használták
- Betartották a használati utasítást
- Eredeti pótalkatrészeket használtak

A garancia nem érvényes, ha:

- A készüléket sajátkezűleg javították
- A készülék műszaki jellemzői megváltoztak
- A készüléket nem rendeltetésszerűen használták (pl. ipari vagy kommunális célú hasznosítás esetén)

A garancia nem vonatkozik a következőkre:

- A lakkozás normál használatból eredő sérülései
- Kopásnak kitett alkatrészek, amelyek a pótalkatrész-kártyán bekeretezett számmal vannak jelölve XXXX XXX (X)
- Belsőégésű motorok – Ezekre az adott motor gyártója által kiadott külön garanciaállalás érvényes

Garanciális esetben kérjük, hogy ezzel a garanciaállalási nyilatkozattal és a vásárláskor kapott számlával forduljon az üzlethez, ahol a vásárlás történt, vagy a legközelebbi ügyfélszolgálathoz. Ez a garanciaállalás a vásárlónak az eladóval szemben támasztott törvényes szavatossági igényét nem érinti.

## Om denne vejledning

- Læs denne betjeningsvejledning før ibrugtagning. Dette er forudsætning for sikkert arbejde og fejlfri håndtering. Sørg for at lære betjeningselementerne og brugen af maskinen godt inden brugen.
- Overhold sikkerheds- og advarselsanvisningerne i denne dokumentation og på maskinen.
- Gem betjeningsvejledningen til senere brug, og giv den videre til andre brugere.

## Tegnforklaring



**NB!**

Følg disse advarselsanvisninger, nøje kan person- og/eller tingskader undgås.



Særlige anvisninger for bedre forståelse og håndtering.



Kamerasymbolet henviser til illustrationer.

## Indholdsfortegnelse

|   |     |
|---|-----|
| Om denne vejledning.....                    | 204 |
| Produktbeskrivelse.....                     | 204 |
| Sikkerheds- og beskyttelsesanordninger..... | 204 |
| Sikkerhedsanvisninger.....                  | 206 |
| Montering.....                              | 207 |
| Optankning.....                             | 207 |
| Ibrugtagning.....                           | 208 |
| EI-start (valgmulighed).....                | 212 |
| Vedligeholdelse og service.....             | 214 |
| Opbevaring.....                             | 215 |
| Reparation.....                             | 215 |
| Bortskaffelse.....                          | 215 |
| Hjælp ved fejl.....                         | 216 |
| Garanti.....                                | 217 |
| EF-overensstemmelseserklæring.....          | 217 |

## Produktbeskrivelse

I denne dokumentation beskrives forskellige modeller af benzinplæneklippere. Nogle modeller er udstyret med græsfang og/eller er desuden velegnede til bioklip.

Find din model ved hjælp af produktbillederne og beskrivelsen af de forskellige valgmuligheder.

## Bestemmelsesmæssig brug

Denne maskine er beregnet til at slå græsplænen på privat område og må kun bruges på en tør græsplæne.

En anden eller mere vidtgående anvendelse betragtes som ikke-bestemmelsesmæssig.

## Mulig fejlanvendelse

- Denne plæneklipper er ikke egnet til brug i offentlige anlæg, parker, sportspladser samt i land- og skovbrug
- Sikkerhedsanordningerne må ikke afmonteres eller omgås
- Maskinen må ikke benyttes ved regn eller på en våd græsplæne
- Maskinen må ikke anvendes i erhvervsøjemed

## Sikkerheds- og beskyttelsesanordninger



**Pas på - risiko for personskade!**

Sikkerheds- og beskyttelsesanordninger må ikke sættes ud af kraft!

## Sikkerhedsbøjle

Maskinen er udstyret med en sikkerhedsbøjle. Slip sikkerhedsbøjlen ved en faresituation.

Maskine uden knivkobling:

- Skæreknaven stoppes
- Motoren stoppes

Maskine med knivkobling:

- Skæreknaven stoppes
- Motoren kører videre



## Preklap

Preklappen beskytter mod dele, der slynges ud.

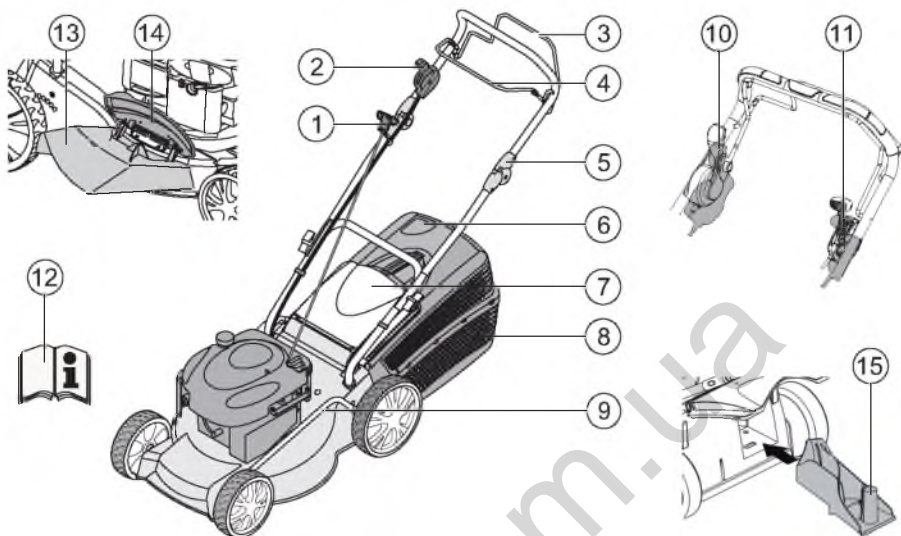



|   |                              |    |                             |
|---|------------------------------|----|-----------------------------|
| 1 | Startsnor                    | 9  | Indstilling af klippehøjde* |
| 2 | Start, Stop*                 | 10 | Knivkobling*                |
| 3 | Hjuldrev*                    | 11 | Variogear*                  |
| 4 | Sikkerhedsbøjle              | 12 | Brugsvejledning             |
| 5 | Ergonomisk højdeindstilling* | 13 | Udkastelement*              |
| 6 | Benzinstandsvisning*         | 14 | Lukkeklap*                  |
| 7 | Preklap*                     | 15 | Biosæt*                     |
| 8 | Græsfang*                    |    | * alt efter udførelse       |

## Symboler på maskinen

|  |  |  |   |
|--|--|--|---|
|  | NB!<br>Særlig forsigtighed ved håndtering. |  | Træk stikket til tændrøret ud, før du arbejder på skæret. |
|  | Læs brugsanvisningen før ibrugtagning!     |  | Løsn motordremsen.  |
|  | Hold uvedkommende væk fra fareområdet!     |  | Kobl hjulrevet til.                                       |
|  | Hold hænder og fødder væk fra skæreværket! |  | Fastgasinstilling Start / Stop.                           |
|  | Hold afstand til fareområdet.              |  |   |

## Ekstrasymboler ved maskiner med el-start

|  |  |
|--|--|
|  | NB! Fare for strømstød.  |
|  | Hold tilslutningsledningen væk fra skæreknivene.   |
|  | Afbrød altid maskinen fra nettet, når der udføres vedligeholdelsesarbejde, eller hvis ledningen er beskadiget. |

## Sikkerhedsanvisninger

**NB!**

Anvend kun maskinen i teknisk fejlfri stand!

**Pas på - risiko for personskade!**

Sikkerheds- og beskyttelsesanordninger må ikke sættes ud af kraft!

**Forsigtig - brandfare!**

Opbevar ikke maskinen i bygninger, hvor benzindampe kan komme i kontakt med gnister eller åben ild!

Hold området omkring motor, udstødning, batterikasse og brændstoffank frit for græsrester.

- Hold uvedkommende væk fra fareområdet
- Maskinføreren eller brugeren er ansvarlig for personskader og materielle skader
- Børn eller andre personer, der ikke kender brugsvejledningen, må ikke bruge maskinen
- Overhold de lokale bestemmelser vedrørende mindstealderen for personer, der betjener med maskinen
- Brug ikke hækkeklipperen under påvirkning af alkohol, euforiserende stoffer eller lægemidler
- Bær hensigtsmæssigt arbejdstøj
  - Lange bukser
  - Solidt og skridsikkert fodtøj
  - Høreværn
- Når du arbejder på skråninger!
  - Sørg altid for at stå sikkert
  - Klip altid på tværs af skråninger, aldrig op- og nedad

- Klip ikke på skråninger, der hælder mere end 20°
- Vær særlig forsigtig, når der vendes

- Arbejd kun, når der er tilstrækkeligt dagslys eller kunstig belysning
- Hold krop, lemmer og tøj væk fra klippeværket
- Overhold de landsspecifikke bestemmelser for, hvornår plæneklipperen må bruges
- Lad ikke en driftsklar maskine være uden opsyn
- Klip kun med en skarp skærekniv
- Brug aldrig maskinen, hvis beskyttelsesanordninger/beskyttelsesgitter er beskadiget
- Brug aldrig maskinen, uden at beskyttelsesanordningerne er sat ordentligt på (f.eks.: preklap, græsfanganordninger)
- Kontrollér maskinen for beskadigelser før brug, udskift beskadigede dele, før maskine bruges igen
- Sluk motoren, vent, til maskinen er gået helt i stå, og træk stikket til tændrøret ud
  - Når du går væk fra maskinen
  - Når der opstår fejl
  - Når blokeringer fjernes
  - Før tilstopninger fjernes
  - Efter kontakt med fremmedlegemer
  - Hvis der optræder fejl eller usædvanlige vibrationer på maskinen



Undersøg plæneklipperen for beskadigelser, og udfør de påkrævede reparationer, før du starter motoren igen og arbejder med plæneklipperen.

- Sæt stikket til tændrøret på, og start motoren
  - Efter at fejlen er afhjulpet (se fejlskema), og maskinen er kontrolleret
  - Efter rengøring af maskinen
- Gennemgå terrænet, der skal klippes, grundigt, fjern alle fremmedlegemer
- Vær særligt opmærksom, når plæneklipperen vendes, eller når du trækker plæneklipperen ind mod dig
- Klip ikke hen over forhindringer (f.eks. grene, træerødder)
- Fjern kun bioklip, når der er slukket fuldstændigt for maskinen

- Frakobl motoren/skærekniven, når du krydser et område, der ikke skal klippes
- Løft eller bør aldrig maskinen, mens motoren er i gang
- Spis eller drik ikke, mens der fyldes benzin eller motorolie på
- Indånd ikke benzindampe
- Kør med maskinen i skridttempo
- Kontrollér inden brugen, og møtrikker, skruer og bolte sidder fast

## Montering

Følg vedlagte monteringsvejledning.



**NB!**

Tag først maskinen i brug, når monteringen er fuldstændig.

## Optankning

Før idrifttagning skal du tanke plæneklipperen op.



**Advarsel - brandfare!**

Benzin og olie er ekstremt antændelige!



Overhold altid den medfølgende betjeningsvejledning fra motorproducenten.

## Driftsmidler

|                   | Benzin                           | Motorolie                        |
|-------------------|----------------------------------|----------------------------------|
| Type              | normalbenzin/<br>blyfri          | se motorproducentens anvisninger |
| Påfyldningsmængde | se motorproducentens anvisninger | ca. 0,6 l                        |

## Sikkerhed



**Advarsel!**

Lad aldrig motoren køre i lukkede rum. Fare for forgiftning!

- Benzin og olie må kun opbevares i dertil egnede beholdere
- Benzin og olie må kun påfyldes/tømmes, mens motoren er kold og under åben himmel
- Fyld ikke benzin og olie på, mens motoren er i gang
- Overfyld ikke tanken (benzin udvider sig)
- Ryg ikke, når der tankes op
- Åbn ikke dækslet til tanken, mens motoren er i gang eller varm
- Udskift en/et evt. beskadiget tank/dæksel
- Luk altid dækslet til tanken omhyggeligt
- Hvis der løbet benzin ud:
  - Start ikke motoren
  - Undgå tændingsforsøg
  - Rengør maskinen
- Hvis der er løbet motorolie ud:
  - Start ikke motoren
  - Sug spildt motorolie op med oliebindemiddel eller klude, og bortskaf den spildte olie miljømæssigt korrekt
  - Rengør maskinen



Spildolie må ikke:

- bortskaffes med normalt affald
- Hældes i kloakken eller på jorden

Vi anbefaler at aflevere gammel olie i en lukket beholder på genbrugsstationen eller et serviceværksted.

## Påfyldning af benzin

1. Skru tankdækslet af, og anbring det på et rent sted.
2. Påfyld benzin ved hjælp af en tragt.
3. Rengør og luk åbningen til tankpåfyldningen omhyggeligt.

## Påfyldning af motorolie

1. Skru oliepåfyldningsdækslet af, anbring dækslet på et rent sted.
2. Påfyld olie ved hjælp af en tragt.
3. Rengør og luk oliepåfyldningsåbningen omhyggeligt.

## Ibrugtagning



**NB!**

Maskinen må ikke benyttes, hvis skæreværket eller fastgørelsesdele er løse, beskadiget eller slidte!

Udfør altid en visuel kontrol før idrifttagning.



Kamerasymbolet på følgende sider henviser til illustrationerne, side 4–7.

## Indstilling af klippehøjde



**Pas på - risiko for personskade!**

Klippehøjden må kun indstilles, mens motoren er slået fra, og skærekniiven står stille.



- Indstil altid alle hjul på samme klippehøjde.
- Indstillingen af klippehøjden er afhængig af modellen.

### Centralindstilling (🔍 1)

1. Hold knappen til den centrale højdeindstilling inde (🔍 1/1).
  - Tryk håndgrebet til den centrale højdeindstilling nedad, hvis du ønsker kortere græs (🔍 1/2)
  - Træk håndtaget til den centrale højdeindstilling opad, hvis du ønsker længere græs (🔍 1/2)
  - Trinvisning af den centrale højdeindstilling (🔍 1/3)
2. Slip knappen ved den ønskede klippehøjde.

### Akselindstilling eller centralindstilling (🔍 2, 3)

1. Tryk oplåsningsarmen til siden, og hold den der.
2. Tryk armen til venstre eller højre til den ønskede klippehøjde.
3. Lad armen gå i lås.
4. Vær opmærksom på, at alle hjul har den samme låseposition.

### Hurtigindstilling af enkelthjul eller akselindstilling (🔍 4)

1. Tryk oplåsningsarmen til siden, og hold den der.
2. Tryk armen til venstre eller højre til den ønskede klippehøjde.
3. Lad armen gå i lås.
4. Vær opmærksom på, at alle hjul har den samme låseposition.

### Indstilling af enkelthjul (🔍 5)

1. Løsn hjulbolten.
2. Stik hjulbolten ind i hullet til den ønskede klippehøjde.
3. Spænd hjulbolten.
4. Vær opmærksom på, at alle hjul har samme hulposition.

### Central akselindstilling (🔍 6)

1. Læg begge tommelfingre på enderne af akslerne.
2. Anbring fingrene under klippehuset.
3. Træk akslen ud af den nuværende kærven til den ønskede klippehøjde med tommelfingrene.
4. Træk akslen hen foran kærven til den ønskede klippehøjde med begge tommelfingre, og lad den gå i lås.
5. Vær opmærksom på, at alle hjul har samme låseposition.

## Klipning med græsfang



### Pas på - risiko for personskade!

Græsfanget må kun tages af og sættes på, når motoren er slukket, og skærekniven står stille.

1. Løft preklappen og sæt græsfanget i holderen (🔗 8).

## Fyldningsviser

Fyldningsviseren trykkes opad af luftstrømmen under klipningen (🔗 7a).

hvis græsfanget er fyldt, hviler fyldningsviseren på boksen til græsfanget (🔗 7b). Græsfanget skal tømmes.

## Tømning af græsfanget

1. Løft preklappen.
2. Løft græsfanget af, og træk det bagud (🔗 8).
3. Tømning af græsfanget.
4. Løft preklappen, og sæt græsfanget på holderen igen (🔗 8).

## Klipning uden græsfang



### NB!

Der må kun klippes, hvis drejefjederen til preklappen uden græsfang fungerer.

Preklappen fjedrer ind på plæneklipperhuset. Afklippet kastes på denne måde bagud foruden.

## Bioklip med bioklipsæt (valgmulighed)

Ved bioklip opsamles det afklippede græs ikke, men bliver liggende på plænen. Bioklipet beskytter græsplænen mod at blive udtørret, og forsyner plænen med næringsstoffer.

De bedste resultater opnås med en jævn afklip på ca. 2 cm. Kun ungt græs med blødt bladvæv rådner hurtigt.

- Græshøjde før bioklip: Maks. 8 cm
- Græshøjde efter bioklip: Min. 4 cm



Tilpas ganghastigheden efter bioklipet, gå ikke for hurtigt.

## Påsætning af bioklipsæt



### Pas på - risiko for personskade!

Monter eller fjern kun bioklipsættet, når motoren er slukket, og skærekniven står stille.

1. Aftagning af græsfanget (🔗 8).
2. Løft preklappen, og sæt bioklipsættet på udkastkanalen (🔗 9).  
Låsen skal gå i hak.



Hvis bioklipsættet ikke går i lås, kan bioklipsættet og skærekniven tage skade.

## Aftagning af bioklipsættet



1. Løft preklappen.
2. Frigør låsen på bioklipsættet (🔗 10/1).
3. Træk bioklipsættet ud (🔗 10/2).

## Klipning med sideudkast (valgmulighed)



### Pas på - risiko for personskade!

Sideudkastet må kun tages af og sættes på, når der er slukket for motoren, og skærekniven står stille.

### Påsætning af sideudkast

1. Fjern græsfanget, og sæt bioklipsættet på.
2. Klap afdækningen til sideudkastet op, og hold den der .
3. Påsætning af sideudkastkanalen .
4. Luk afdækningen langsomt.  
Afdækningen sikrer sideudkastkanalen mod af falde af.

### Aftagning af sideudkastet

1. Klap afdækningen til sideudkastet op, og hold den der .
2. Fjern sideudkastet, og luk afdækningen .

## Indstilling af gribehøjde (valgmulighed)

### Knapindstilling

1. Hold begge knapper på øverste styr inde, og indstil den ønskede position .
2. Slip knapperne, så det øverste styr går i lås.

### Klemindstilling

1. Hold fast i bøjlen, og løsne begge klemmer .
2. Sæt bøjlen i den ønskede position
3. Luk klemmerne.

## Start af motor

### Forsigtig - fare for forgiftning!

Lad aldrig motoren køre i lukkede rum.

















### Pas på - risiko for personskade!

Pas på ikke at vælte maskinen, når du starter den.

-  Motoren må kun startes, når kniven er monteret (kniven tjener som svingmasse)
- Når en driftsvarm motor startes: brug IKKE primerknappen eller choker
- Foretag ikke ændringer på regulatorindstillingen på motoren

- Start ikke maskinen, hvis en af følgende dele ikke afdækker udkastkanalen:
  - Græsfang
  - Prelklap
  - Bioklipsæt
- Vær særlig opmærksom, når du trykker på startknappen - overhold producentanvisningerne
- Sørg for, at holde dine fødder i tilstrækkelig afstand fra skæret
- Start maskinen, hvor græsset er lavt

### Positionsmærke på maskinen:

|                                |        |   |  |
|--------------------------------|--------|---|--|
| Choker*                        |        |   |  |
| Til                            | Fra    |  |   |
| Fastgasindstilling*            | Start  | Stop  |      |
| Fastgasindstilling med choker* |        |   |       |
| Variogear*                     | Hurtig | Langsom   |      |
| Knivkobling*                   | Til    | Fra   |    |

\* alt efter udførelse

## Manuel start

### uden fastgasindstilling, med choker

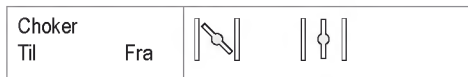

1. Indstil chokeren på position 1 (📖 13/1).
2. Træk sikkerhedsbøjlen op mod det øverste styr, og hold den der (📖 17) – Sikkerhedsbøjlen går ikke i lås.
3. Træk hurtigt ud i startsnoren, og lad den derefter rulle langsomt ind igen (📖 18).
4. Når motoren er varmet op (ca. 15–20 sekunder), stilles chokeren på position 2 (📖 13/2).

**i** Motoren har en fastgasindstilling. Det er ikke muligt at regulere omdrejningshastighed.

### uden fastgasindstilling, med primer (📖 16)

1. Tryk på primerknappen 3x, med et tidsinterval på ca. 2 sekunder (📖 16). Tryk 5x på primerknappen, hvis temperaturen er på under 10 °C.
2. Træk sikkerhedsbøjlen ind mod det øverste styr, og hold den der (📖 17) – Sikkerhedsbøjlen går ikke i lås.
3. Træk hurtigt i startsnoren, og lad den derefter langsomt rulle ind igen (📖 18).

**i** Motoren har en fastgasindstilling. Det er ikke muligt at regulere omdrejningshastighed.

### uden fastgasindstilling, uden primer/choker

4. Træk sikkerhedsbøjlen ind mod det øverste styr, og hold den der (📖 17) – Sikkerhedsbøjlen går ikke i lås.
5. Træk hurtigt i startsnoren, og lad den derefter langsomt rulle ind igen (📖 18).

**i** Motoren har en fastgasindstilling. Det er ikke muligt at regulere omdrejningshastighed.

### med fastgasindstilling, med choker



1. Stil gashåndtaget på position 1 (📖 14/1).
2. Træk sikkerhedsbøjlen ind mod det øverste styr, og hold den der (📖 17) – Sikkerhedsbøjlen går ikke i lås.
3. Træk hurtigt i startsnoren, og lad den derefter langsomt rulle ind igen (📖 18).
4. Når motoren er varmet op (ca. 15–20 sekunder), stilles gashåndtaget på en position mellem og (📖 14/2).

### med fastgasindstilling, uden primer/choker



5. Stil gashåndtaget på position (📖 20/1).
6. Træk sikkerhedsbøjlen ind mod det øverste styr, og hold den der (📖 17) – Sikkerhedsbøjlen går ikke i lås.
7. Træk hurtigt i startsnoren, og lad den derefter langsomt rulle ind igen (📖 18).
8. Når motoren er varmet op (ca. 15–20 sekunder), stilles gashåndtaget på en position mellem og (📖 20).



## med fastgasindstilling, med primer (📺 16)

|                    |      |   |   |
|--------------------|------|---|---|
| Fastgasindstilling |      |   |   |
| Start              | Stop |  |  |

1. Stil gashåndtaget på position 📺 (📺 20/1).
2. Tryk 3x på primerknappen, i et tidsinterval på ca. 2 sekunder (📺 16). Tryk 5x på primerknappen, hvis temperaturen er på under 10 °C.
3. Træk sikkerhedsbøjlen ind mod det øverste styr, og hold den der (📺 17) - Sikkerhedsbøjlen går ikke i lås.
4. Træk hurtigt i startsnoren, og lad den derefter langsomt rulle ind igen (📺 18).
5. Når motoren er i gang, stilles gashåndtaget i en position mellem 📺 og 📺 for at indstille det ønskede motoromdrejningstal (📺 20).

## El-start (valgmulighed)

### El-start med primer (📺 16)

1. Stil gashåndtaget på position „START“ (📺 15/1).
2. Tryk 3x på primerknappen, i et tidsinterval på ca. 2 sekunder (📺 16). Tryk 5x på primerknappen, hvis temperaturen er på under 10 °C.
3. Træk sikkerhedsbøjlen ind mod det øverste styr, og hold den der (📺 17) – Sikkerhedsbøjlen går ikke i lås.
4. Drej tændingsnøglen helt mod højre i tændingslåsen (📺 19).
5. Når motoren er i gang, slippes tændingsnøglen (springer tilbage til position „0“).
6. Stil gashåndtaget på en position mellem 📺 og 📺 for at indstille det ønskede motoromdrejningstal (📺 15/2).

## El-start uden primer/choker (📺 15)

1. Stil gashåndtaget på position „START“ (📺 15/1).
2. Træk sikkerhedsbøjlen ind mod det øverste styr, og hold den der (📺 17) – Sikkerhedsbøjlen går ikke i lås.
3. Drej tændingsnøglen helt mod højre i tændingslåsen (📺 19).
4. Når motoren er i gang, slippes tændingsnøglen (springer tilbage til position „0“).
5. Stil gashåndtaget i en position mellem 📺 og 📺 for at indstille det ønskede motoromdrejningstal (📺 15/2).

## Knivkobling (valgmulighed)

|             |     |   |   |
|-------------|-----|---|---|
| Knivkobling |     |   |   |
| Til         | Fra |  |  |

Skærekiven kan kobles til og fra med knivkoblingen, mens motoren kører videre.

### Tilkobling af skærekiven

1. Træk sikkerhedsbøjlen ind mod det øverste styr, og hold den der (📺 17) - Sikkerhedsbøjlen går ikke i lås.
2. Skub koblingsarmen væk fra kroppen (📺 21/1) - Skærekiven kobles til.

### Frakobling af skærekiven.

3. Slip sikkerhedsbøjlen (📺 25) - Skærekiven kobles fra. - Koblingsarmen går i hvilestilling (📺 21/2).

## Sluk motoren

### Maskine uden knivkobling

1. Stil gashåndtaget på position  (☞ 20/2)
2. Slip sikkerhedsbøjlen (☞ 25).  
- Motoren slukkes.



#### Forsigtig: Fare for alvorlige snitsår!

Motoren kan have efterløb. Kontrollér, at motoren står stille, efter at der er slukket for den.

### Maskine med knivkobling

|             |     |   |   |
|-------------|-----|---|---|
| Knivkobling |     |  |  |
| Til         | Fra |  |  |

1. Slip sikkerhedsbøjlen (☞ 25).
2. Stil gashåndtaget på position  (☞ 20/2).  
- Motoren slukkes.



#### Forsigtig: Fare for alvorlige snitsår!

Motoren kan have efterløb. Kontrollér, at motoren står stille, efter at der er slukket for den.

## Hjuldrev (valgmulighed) (☞ 22)



NB!

Tilkobl kun drevet, mens motoren er i gang.

### Tilkobling af hjuldrev

1. Tryk drevindkoblingsbøjlen ind mod det øverste styr, og hold den der (☞ 22) – Drevindkoblingsbøjlen går ikke i lås.  
- Hjuldrevet kobles til.

### Frakobling af hjuldrevet

1. Slip drevindkoblingsbøjlen (☞ 24).  
- Hjuldrevet kobles fra.

## Variogear (Speed Control) (valgmulighed)

|           |   |   |   |   |   |  |   |
|-----------|---|---|---|---|---|--|---|
| Variogear |  |  |  |  |  |  |  |
| Hurtig    | Langsom   |   |   |   |   |  |   |

Med variogæret kan plæneklipperens kørehastighed ændres trinløst.



NB!

Tryk kun på håndtaget, mens motoren er i gang. Tilkobling uden motordrev, kan beskadige drevmekanismen.

- Hvis der ønskes en højere hastighed, trækkes håndtaget (☞ 23) i retning (☞ 23/2)
- Hvis der ønskes en lavere hastighed, trækkes håndtaget (☞ 23) i retning (☞ 23/1)



Tilpas altid kørehastigheden efter terrænets og plænenes tilstand.

## Vedligeholdelse og service



### Pas på - risiko for personskade!

- Sluk altid for motoren før vedligeholdelse og pleje, og træk stikket til tændrøret ud.
- Motoren kan have efterløb. Kontrollér, at motoren står stille, efter at der er slukket for den.
- Brug altid arbejdshandsker, når du udfører vedligeholdelses- og plejearbejde på sværdet!

- Kontrollér altid græsfanget med jævne mellemrum for funktion og slitage.
- Rengør altid maskinen efter brug
- Skyl ikke maskinen med vand  
Indtrængende vand kan forårsage fejl (tændingsanlæg, karburator)
- Kontrollér skærekniven for beskadigelser med jævne mellemrum
- Udskift altid defekte lydpotter

## Skråstilling af plæneklipperen

Alt efter motorproducent skal:

- karburatoren/luftfilteret pege opad ( 26)
- tændrøret pege opad ( 27)

 Følg motorproducentens betjeningsvejledning!

## Efterslibning/udskiftning af skærekniven

- Døve eller beskadigede skæreknive må kun skærpes/udskiftes af et servicested eller af et autoriseret specialfirma
- Efterslebne skæreknive skal være afbalanceret

### NB!

Knive, der ikke er afbalanceret, forårsager kraftige vibrationer og beskadiger plæneklipperen.



## Opladning af startbatteri (valgmulighed)

Startbatteriet er vedligeholdelsesfrit, og oplades normalt af plæneklipperen.

I særlige tilfælde skal batteriet oplades af brugeren:

- Før første idrifttagning af plæneklipperen
- Ved afladning, før vinterpause eller ved længere stilstandstider (> 6 måneder)

Opladningsprocedure:

1. Tag opladeren ud af batterikassen.
2. Adskil batterikablet fra motorkablet ( 28).
3. Forbind batterikablet med opladerkablet ( 29).
4. Tilslut opladeren til strømnettet.  
Strømnettets spænding skal stemme overens med opladerens driftsspænding.

Opladningstiden er på ca. 36 timer.

Brug kun medfølgende originale oplader.

### NB!

- Lad kun startbatteriet op i tørre, velventilerede rum.
- Sæt ikke plæneklipperen i gang under opladningen.

## Motorpleje

### Skift af motorolie

1. Hold en egnet beholder parat til at opfange olien.
2. Lad al olie løbe ud af oliepåfyldningsåbningen, eller sug den op.



Bortskaf brugt motorolie miljørigtig!  
Vi anbefaler at aflevere gammel olie i en lukket beholder på genbrugsstationen eller et serviceværksted.

#### Brugt olie må ikke

- bortskaffes med normalt affald
- hældes i kloakken eller afløbet
- hældes på jorden

### Udskiftning af luftfilteret

- Følg motorproducentens anvisninger.

### Udskiftning af tændrør

- Følg motorproducentens anvisninger.

## Hjuldrev (valgmulighed)

### Justering af bowden-træk

Hvis hjuldrevet ikke kan kobles til og fra, mens motoren er i gang-, skal det pågældende bowden-træk efterjusteres.



**NB!**

Bowden-trækket må kun justeres, mens motoren er slukket.

1. Drej justeringsdelen på bowden-trækket i pilens retning (☞ 30).
2. Start motoren, og kobl hjuldrevet til for at kontrollere justeringen.
3. Hvis hjuldrevet stadig ikke virker, skal plæneklipperen bringes hen til et servicested eller autoriseret specialfirma.

## Smøring af tanddrevet

- Smør tanddrevet på drivakslen med jævne mellemrum med sprayolie



Hjuldrevets drev er vedligeholdelsesfrit.

## Opbevaring



**Forsigtig! - Fare for eksplosion!**

Opbevar ikke maskinen i nærheden af åben ild eller varmekilder.

- Lad motoren køle af
- Klap det øverste styr ind for at spare plads (☞ 31, 32)
- Opbevar maskinen tørt og utilgængeligt for børn og uvedkommende personer
- Opbevar startbatteriet frostfrit
- Genoplad startbatteriet med jævne mellemrum
- Tømnings af benzintanken
- Træk stikket til tændrøret ud

## Reparation

Kun servicesteder og autoriserede specialfirmaer må udføre reparationer.

## Bortskaffelse



Udtjente maskiner og brugte batterier må ikke bortskaffes som husholdningsaffald!

Emballagen, maskinen og tilbehøret er fremstillet af genbrugsmaterialer og skal bortskaffes på en forsvarlig måde.

## Hjælp ved fejl



NB!

Kniv og motoraksel må ikke rettes ud.

| Fejl  | Løsning   |
|---|---|
| Motoren starter ikke                                  | <ul style="list-style-type: none"> <li>▪ Påfyldning af benzin</li> <li>▪ Stil gashåndtaget på „Start“</li> <li>▪ Træk chokeren ud</li> <li>▪ Tryk motorafbryderbøjlen mod det øverste styr</li> <li>▪ Kontrollér tændrør, udskift eventuelt</li> <li>▪ Rengør luftfilter</li> <li>▪ Drej plæneklipperkniven frit</li> <li>▪ Genoplad startbatteriet</li> <li>▪ Start på et sted, hvor græsset er slået</li> </ul> |
| Motorydelsen falder                                   | <ul style="list-style-type: none"> <li>▪ Korrigér klippehøjden</li> <li>▪ Slib/udskift plæneklipperkniven</li> <li>▪ Rengør udkastkanal/hus</li> <li>▪ Rengør luftfilter.</li> <li>▪ Nedsæt arbejdhastigheden</li> </ul>  |
| Urent snit  | <ul style="list-style-type: none"> <li>▪ Slib/udskift plæneklipperkniven</li> <li>▪ Korrigér klippehøjden</li> </ul>  |
| Græsfanget fyldes ikke nok                            | <ul style="list-style-type: none"> <li>▪ Korrigér klippehøjden</li> <li>▪ Lad græsplænen tørre</li> <li>▪ Slib/udskift plæneklipperkniven</li> <li>▪ Rengør græsfangets gitter</li> <li>▪ Rengør udkastkanal/hus</li> </ul>   |
| Hjuldrevet fungerer ikke                              | <ul style="list-style-type: none"> <li>▪ Efterjuster bowden-trækket</li> <li>▪ Kilerem defekt</li> <li>▪ Kontakt kundeservice/værksted</li> <li>▪ Smuds i hjuldrevet, tag tandremmen og gearet af</li> <li>▪ Smør friløbene (drevtandhul og drivaksel) med sprayolie</li> </ul>   |
| Hjulene kører ikke rundt, selv om drevet er slået til | <ul style="list-style-type: none"> <li>▪ Efterspænd hjulbolte</li> <li>▪ Hjulnavn defekt</li> <li>▪ Kilerem defekt</li> <li>▪ Kontakt kundeservice/værksted</li> </ul>  |
| Maskinen vibrerer usædvanligt meget                   | <ul style="list-style-type: none"> <li>▪ Kontrollér kniven</li> </ul>   |

 Kontakt vores kundeservice, hvis fejlen ikke findes i ovenstående tabel eller du ikke selv kan udbedre den.

- Det er altid påkrævet at lade en fagmand udføre kontrol:
  - hvis der er kørt på en forhindring
  - hvis motoren standser øjeblikkeligt
  - ved skader på drevet
  - hvis kileremmen er defekt.
  - hvis kniven er bøjet
  - hvis motorakslen er bøjet

## EF-overensstemmelseserklæring

- se monteringsvejledning

## Garanti

Eventuelle materiale- eller produktionsfejl ved maskinen afhjælpes inden for den lovbestemte forældelsesfrist for garantikrav ved reparation eller erstatningslevering efter vores valg. Forældelsesfristen retter sig efter lovgivningen i det land, hvor maskinen er købt.

Vores garantiilsagn gælder kun ved:

- Korrekt behandling af maskinen
- lagttagelse af betjeningsvejledningen
- Anvendelse af originale reservedele

Garantien bortfalder ved:

- Reparationsforsøg på maskinen
- Tekniske ændringer på maskinen
- Ikke-bestemmelsesmæssig anvendelse (f.eks. erhvervmæssig eller kommunal anvendelse)

Garantien omfatter ikke:

- Lakskader, der skyldes normal slitage
- Sliddele, der på reservedelskortet er mærket med ramme XXX XXX (X)
- Forbrændingsmotorer – disse er omfattet af særlige garantibestemmelser fastsat af den pågældende motorproducent

I garantitilfælde bedes du kontakte din forhandler eller den nærmeste autoriserede kundeserviceafdeling og medbringe denne garantierklæring og købskvitteringen. Dette garantiilsagn har ingen indflydelse på købers ved lov fastsatte garantikrav over for sælger.

## Om denna handbok

- Läs igenom denna dokumentation före idrifttagning. Detta är en förutsättning för säkert arbete och störningsfri drift. Sätt dig in i manöverdonens och maskinens funktion före användning.
- Följ säkerhets- och varningsanvisningarna i dokumentationen och på maskinen.
- Denna dokumentation tillhör den beskrivna produkten och ska överlämnas till köparen vid försäljning.

## Teckenförklaring



### Observera!

Följ dessa varningsinstruktioner exakt för att undvika person- och / eller materialskador.



Särskilda instruktioner för bättre förståelse och användning.



Kamerasymbolen hänvisar till bilderna.

## Innehållsförteckning

|   |     |
|---|-----|
| Om denna handbok .....                    | 218 |
| Produktbeskrivning .....                  | 218 |
| Säkerhets- och skyddsutrustning .....     | 218 |
| Säkerhetsinstruktioner .....              | 220 |
| Montering .....                           | 221 |
| Tankning .....                            | 221 |
| Idrifttagning .....                       | 222 |
| Elektrisk start (tillval) .....           | 226 |
| Underhåll och skötsel .....               | 228 |
| Förvaring .....                           | 229 |
| Reparation .....                          | 229 |
| Avfall .....                              | 229 |
| Åtgärder vid fel .....                    | 230 |
| Garanti .....                             | 231 |
| EG-försäkringen om överensstämmelse ..... | 231 |

## Produktbeskrivning

I denna dokumentation beskrivs olika modeller av bensingrasklippare. En del modeller är utrustade med uppsamlingsbehållare och/eller är dessutom lämpliga för mulchning.

Identifiera din modell med hjälp av produktbilderna och beskrivningen av de olika tillvalen.

## Ändamålsenlig användning

Denna maskin är avsedd för klippning av gräsmatta för privat bruk och får endast användas på torr gräsmatta.

Annan användning eller användning utöver vad som här beskrivs är inte ändamålsenlig.

## Möjlig felanvändning

- Denna grasklippare får ej användas i offentliga anläggningar, parker, idrottsplatser eller inom lant- och skogsbruk.
- Säkerhetsanordningar får ej demonteras eller kringgås.
- Använd inte maskinen i regn eller på våt gräsmatta.
- Maskinen får ej användas för kommersiellt bruk.

## Säkerhets- och skyddsutrustning



### Varning - skaderisk!

Säkerhets- och skyddsanordningar får inte sättas ur funktion!

## Säkerhetsbygel

Maskinen är utrustad med en säkerhetsbygel. Vid faromoment släpp säkerhetsbygeln.

Maskiner utan knivkoppling:

- Kniven stannas
- Motorn stannas

Maskiner med knivkoppling:

- Kniven stannas
- Motorn fortsätter att gå



## Skyddslucka

Skyddsluckan skyddar mot utflygande delar.

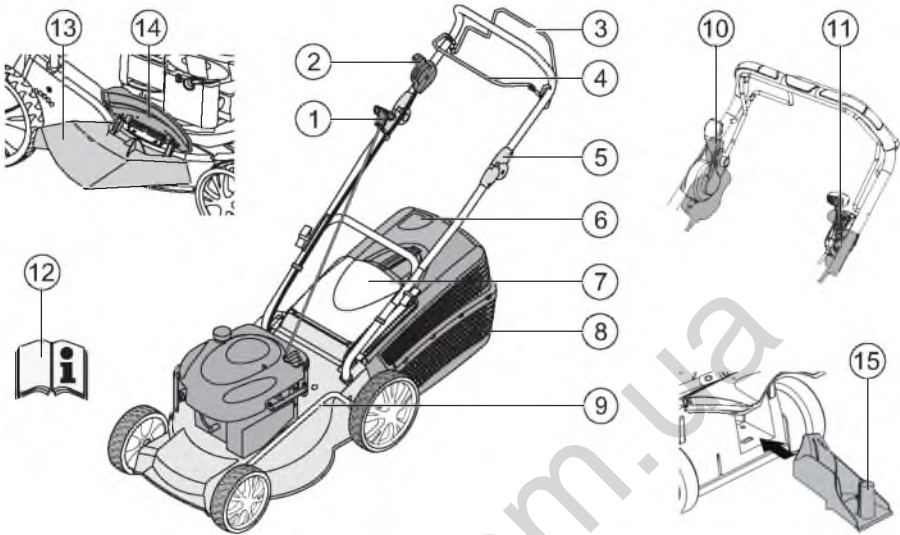



|   |                           |    |                         |
|---|---------------------------|----|-------------------------|
| 1 | Startsnöre                | 9  | Klipphöjdsinställning*  |
| 2 | Start, Stopp*             | 10 | Knivkoppling*           |
| 3 | Framåtdrift*              | 11 | Variabel hastighet*     |
| 4 | Säkerhetsbygel            | 12 | Bruksanvisning          |
| 5 | Ergonomisk höjdställning* | 13 | Insats för utkast*      |
| 6 | Nivåindikator*            | 14 | Låslock*                |
| 7 | Skyddslucka*              | 15 | Mulchkit*               |
| 8 | Uppsamlingsbehållare*     |    | * beroende på utförande |

## Symboler på maskinen

|  |   |  |   |
|--|---|--|---|
|  | Obs!<br>Var särskilt försiktig vid användning.  |  | Dra ut stickkontakten innan arbete sker med kniven. |
|  | Läs bruksanvisningen före idrifttagning!        |  | Frigör motorbromsen.                                |
|  | Låt inte obehöriga vistas i körområdet!         |  | Slå på framåtdriften.                               |
|  | Håll händer och fötter borta från skärmaskinen! |  | Fjärreglage Start / Stopp                           |
|  | Håll avstånd till körområdet.                   |  |   |

**Extra symboler för maskiner med elektrisk start**

|  |  |
|--|--|
|  | Obs! Risk för elektrisk stöt.  |
|  | Håll elkabeln bort från knivarna.  |
|  | Separera alltid maskin från elnät innan underhållsarbeten eller om kabeln är skadad. |

**Säkerhetsinstruktioner****Observera!**

Använd endast maskin som är i tekniskt gott skick!

**Varning - skaderisk!**

Säkerhets- och skyddsanordningar får inte sättas ur funktion!

**Varning- brandrisk!**

Förvara aldrig tankade maskiner i byggnader, där bensenångor kan komma i kontakt med den öppna elden eller gnistor!

Håll området runt motor, avgasrör, batteribox, bränsletank fritt från gräsklipp, bensen, olja.

- Låt inte obehöriga vistas i körområdet
- Maskinföraren eller användaren är ansvarig för olycksfall med andra personer och deras egendomar
- Barn eller andra personer, som inte har läst igenom bruksanvisningen, får inte använda maskinen
- Följ lokala bestämmelser gällande minsta åldersgränser för användare
- Använd inte maskinen om du är påverkad av alkohol, droger eller mediciner
- Använd ändamålsenliga arbetskläder
  - Långbyxor
  - Stadiga och halksäkra skodon
  - Hörselskydd
- Vid arbeten på sluttningar
  - se till att alltid ha god balans
  - klipp alltid på tvären i sluttning, aldrig upp- eller nedför
  - klipp aldrig i sluttningar som lutar mer än 20°
  - var särskilt försiktig vid vändning

- Arbeta endast i tillräckligt med dagsljus eller konstgjord belysning
  - Håll kropp, extremiteter och beklädnad på avstånd från kniven
  - Följ respektive lands tidsbestämmelser för användning
  - Lämna aldrig maskin utan uppsikt som är klar att användas
  - Klipp endast med skarpa knivar
  - Använd aldrig maskin med skadad skyddsanordning / skyddsgaller
  - Använd aldrig maskin utan alla monterade skyddsanordningar (t.ex.: skyddslucka, uppsamlingsanordning)
  - Kontrollera inför varje gång den används att maskinen inte har skador, innan den används igen ska alla skadade delar bytas ut
  - Stäng av motorn, vänta tills maskinen står stilla och dra ur tändstiftskontakten
    - när du går ifrån maskinen
    - om det uppstår störningar
    - innan du avlägsnar blockeringar
    - innan du rensar bort stopp
    - efter kontakt med främmande material
    - vid störningar och ovanliga vibrationer på utrustningen
-  Sök efter skador på gräsklipparen och genomför nödvändiga reparationer, innan du startar gräsklipparen och arbetar med den igen.
- Sätt in tändstiftskontakten och starta motorn
    - efter avhjälpande av störning (se feltabell) och kontroll av maskin
    - efter rengöring av maskin
  - Kontrollera noga terrängen som ska klippas, avlägsna alla främmande föremål
  - Var extra uppmärksam när du vänder gräsklipparen eller när du drar gräsklipparen mot dig
  - Klipp inte över hinder (t.ex. grenar, trädrötter)
  - Gräsklipp får endast avlägsnas när motorn inte är igång

- Stäng av motor / kniv, när du kör över ett annat område än det som ska klippas
- Lyft eller bär aldrig maskin när motorn går
- Ät eller drick aldrig när du fyller i bensen eller motorolja
- Andas inte in bensenångorna
- Kör utrustningen i gåtakt
- Kontrollera att muttrar, skruvar och bultar sitter fast före användning
- Förvara endast bensen och olja i behållare lämpliga för detta
- Fyll endast på eller töm ur bensen och olja utomhus när motorn är kall
- Fyll inte på bensen eller olja när motorn går
- Överfyll inte tanken (bensen svaller)
- Rök inte när du tankar
- Öppna inte tanklocket när motorn går eller är varm
- Byt ut skadad tank eller förslutning av tanköppning
- Stäng alltid tanklocket ordentligt
- Vid bensenstopp:
  - Starta inte motorn
  - Undvik tändningsförsök
  - Rengör maskinen
- Om motorolja har runnit ut:
  - Starta inte motorn
  - Sug upp motoroljan som runnit ut med oljebindemedel eller trasa och bortskafta på lämpligt sätt
  - Rengör maskinen

## Montering

Följ medföljande monteringsanvisning.



### Observera!

Maskinen får endast tas i drift efter fullständig montering.

## Tankning

Innan idrifttagningen måste du tanka gräsklipparen.



### Varning- brandrisk!

Bensen och olja är antändligt i höga temperaturer!



Följ alltid den medföljande bruksanvisningen från tillverkaren.



Gammal olja får ej:

- hällas ut i soporna
- i avloppet, i vattendrag eller på marken

Vi rekommenderar att den gamla oljan förs i en sluten behållare till återvinningscentral eller servicecenter.

## Drivmedel

|               | Bensen                          | Motorolja                       |
|---------------|---------------------------------|---------------------------------|
| Sort          | Normal bensen / blyfri          | se motortillverkarens anvisning |
| Fyllnadsmängd | se motortillverkarens anvisning | ca. 0,6 l                       |

## Påfyllning av bensen

1. Skruva av tanklocket, lägg på ett rent ställe.
2. Fyll på bensen med en tratt.
3. Stäng öppningen till tankpåfyllningen ordentligt och rengör den.

## Påfyllning av motorolja

1. Skruva av locket till oljepåfyllningen, lägg locket på ett rent ställe.
2. Fyll på olja med en tratt.
3. Stäng öppningen till oljepåfyllningen ordentligt och rengör den.

## Säkerhet



### Varning!

Kör inte motorn i slutna utrymmen.  
Förgiftningsfara!

## Idrifttagning

### Observerera!

Maskinen får inte användas med lösa, skadade eller utnötta knivar eller fästanordningar. Gör en översyn före varje idrifttagning.

 Kamerasymbolen på följande sidor hänvisar till illustrationerna, sida 4–7.





## Ställ in klipphöjd

### Varning - skaderisk!

Ställ endast in klipphöjden när motorn är avstängd och kniven har stannat.

-  • Ställ alltid in alla hjul på samma klipphöjd.
- Klipphöjdsinställningen är beroende av modell.

## Central inställning 1)

1. Tryck på knappen för centralhöjdställningen  1/1).
  - För kort gräs trycker du handgreppet för centralhöjdställningen nedåt  1/2)
  - För långt gräs drar du handgreppet för centralhöjdställningen uppåt  1/2)
  - Nivån för centralhöjdställningen visas  1/3)
2. Släpp knappen på önskad klipphöjd.

## Axelinställning eller centralinställning 2, 3)

1. Tryck spaken åt sidan för att släppa spärren och håll kvar.
2. Skjut spaken åt vänster eller åt höger för önskad klipphöjd.
3. Haka in spaken.
4. Se till att alla hjul har samma höjdsposition.

## Singelhjul-snabbinställning eller axelinställning 4)

1. Tryck spaken åt sidan och håll kvar.
2. Skjut spaken åt vänster eller åt höger för önskad klipphöjd.
3. Haka in spaken.
4. Se till att alla hjul har samma höjdsposition.

## Singelhjulinställning 5)

1. Lossa hjulskruven.
2. Sätt in hjulskruven i hålet för önskad klipphöjd.
3. Dra fast hjulskruven.
4. Se till att alla hjul har samma position på hälen.

## Centralaxelinställning 6)

1. Lägg bägge tummarna på axeländarna.
2. Lägg fingret under klippkåpan.
3. Dra ut axeln ur det hack det sitter i med bägge tummarna för klipphöjden.
4. Dra axeln med bägge tummarna fram till önskat hack för klipphöjd och haka in den.
5. Se till att alla hjul har samma höjdsposition.

## Klippning med uppsamlingsbehållare



### Varning - skaderisk!

Uppsamlingsbehållaren får endast tas bort eller sättas dit när motorn är avstängd.

1. Lyft skyddsluckan och häng in uppsamlingsbehållaren i hållaren (☞ 8).

## Mängdindikator

Mängdindikatorn trycks uppåt med hjälp av luftströmmen vid klippning (☞ 7a).

Om uppsamlingsbehållaren är full, ligger mängdindikatorn mot behållaren. (☞ 7b). Uppsamlingsbehållaren måste tömmas.

## Tömning av uppsamlingsbehållare

1. Lyft skyddsluckan.
2. Haka ur uppsamlingsbehållaren och dra den bakåt (☞ 8).
3. Töm uppsamlingsbehållaren.
4. Lyft skyddsluckan och häng tillbaka uppsamlingsbehållaren i hållaren igen (☞ 8).

## Klippning utan uppsamlingsbehållare



### Observera!

Endast om skyddsluckans vridfjäder fungerar kan du klippa utan uppsamlingsbehållare.

Skyddsluckan ligger mot gräsklipparens kåpa med hjälp av fjäderkraft. Gräsklipppet kastas ut bakåt.

## Mulchning med mulchkit (tillval)

Vid mulchning blir inte gräsklipppet uppsamlat, utan ligger kvar på grasmattan. Mulchen skyddar marken från att torka ut och förser den med näringsämnen.

Basta resultat nås med regelbunden nedklippning med ca. 2 cm. Det är bara ungt gräs med mjuk bladvävnad som ruttnar snabbt.

- Gräshöjd innan mulchning: Maximalt 8 cm
- Gräshöjd efter mulchning: Minst 4 cm



Anpassa gånghastigheten till mulchningen, gå inte för fort.

## Installera mulchkit



### Varning - skaderisk!

Sätt endast på mulchkitet eller ta bort det med avstängd motor och stillastående kniv.

1. Ta bort uppsamlingsbehållaren (☞ 8).
2. Lyft upp skyddsluckan och sätt in mulchkitet i utkastet (☞ 9).  
Se till att låsningen snäpps in.



Om inte mulchkitet snäpps in, kan mulchkit och kniv skadas.

## Avlägsna mulchkit



1. Lyft skyddsluckan.
2. Lossa låsningen till mulchkitet (☞ 10/1).
3. Dra ut mulchkitet (☞ 10/2).

## Klippning med sidoutkast (tillval)



### Varning - skaderisk!

Avlägsna eller montera endast sidoutkastet med avstängd motor och stillastående kniv.

### Använd sidoutkast

1. Ta bort uppsamlingsbehållaren och sätt dit mulchkitet.
2. Fäll upp höljet framför sidoutkastet och håll kvar () 11/1).
3. Montera kanalen till sidoutkastet () 11/2).
4. Stäng höljet långsamt.  
Höljet säkrar kanalen till sidoutkastet från att ramla av.

### Avlägsna sidoutkast

1. Fäll upp höljet till sidoutkastet och håll kvar () 11/1).
2. Ta bort sidoutkastet och stäng höljet () 11/2).

## Ställ in handtagshöjden (tillval)

### Knappinställning

1. Håll bägge knapparna intryckta och ställ in önskad position () 12/1).
2. Släpp upp knapparna, så att den översta stängen snapps in.

### Inställning med klämmor

1. Håll fast stängen och lossa bägge klämmorna () 12/2).
2. Placera stängen i önskad position.
3. Stäng klämmorna.

## Starta motorn

### Varning - förgiftningsrisk!

Kör inte motorn i slutna utrymmen.

### Varning - skaderisk!









Luta inte maskin vid start.



- Starta endast motorn med monterad kniv (kniven fungerar som svängmassa)
- Om motorn är varm vid start ska choke eller primerknapp INTE användas
- Ändra inte reglageinställningarna på motorn

- Starta inte maskinen, om kanalen till utkastet inte är täckt med en av följande delar:
  - uppsamlingsbehållare
  - skyddslucka
  - mulchkit
- Manövrera startknappen med särskild uppmärksamhet, enligt tillverkarens anvisningar
- Se till att du håller tillräckligt avstånd mellan fötterna och kniven
- Starta maskinen i lågt gräs

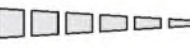
### Positionstecken på maskinen:

|                              |         |   |  |
|------------------------------|---------|---|--|
| Choke*<br>På                 | Av      |    |     |
| Gasfjärreglare*<br>Start     | Stopp   |   |   |
| Gasfjärreglage<br>med choke* |         |  |  |
| Variabel hastighet*<br>Snabb | Långsam |  |  |
| Knivkoppling*<br>På          | Av      |  |   |

\* beroende på utförande

## Manuell start

### utan gasfjärreglage, med choke

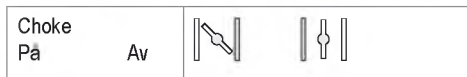

1. Ställ choken i position 1 (☞ 13/1).
2. Dra säkerhetsbygeln till den övre stängen och håll kvar (☞ 17) – säkerhetsbygeln snäpps inte in.
3. Dra ut startsnöret snabbt och låt det sedan långsamt rulla tillbaka igen (☞ 18).
4. Efter att motorn är varm (ca. 15–20 sekunder) ställ choken i position 2 (☞ 13/2).

**i** Motorn har en fast gasinställning.  
Varvtalet kan inte regleras.

### utan gasfjärrkontroll, med primer (☞ 16)

1. Tryck in primerknappen 3x, med ca. 2 sekunders uppehåll (☞ 16). vid temperaturer under 10 °C tryck in primerknappen 5x.
2. Dra tillbaka säkerhetsbygeln till den övre stängen och håll kvar (☞ 17) – säkerhetsbygeln snäpps inte in.
3. Dra ut startsnöret snabbt och låt det sedan långsamt rulla tillbaka igen (☞ 18).

**i** Motorn har en fast gasinställning.  
Varvtalet kan inte regleras.



### utan gasfjärreglage, utan primer/choke

4. Dra säkerhetsbygeln till den övre stängen och håll kvar (☞ 17) – säkerhetsbygeln snäpps inte in.
5. Dra ut startsnöret snabbt och låt det sedan långsamt rulla tillbaka igen (☞ 18).

**i** Motorn har en fast gasinställning.  
Varvtalet kan inte regleras.



### med gasfjärreglage, med choke



1. Ställ gasspaken i position 1 (☞ 14/1).
2. Dra säkerhetsbygeln till den övre stängen och håll kvar (☞ 17) – säkerhetsbygeln snäpps inte in.
3. Dra ut startsnöret snabbt och låt det sedan långsamt rulla tillbaka igen (☞ 18).
4. Efter att motorn är varm (ca. 15–20 sekunder) ställ gasspaken i position mellan  och  (☞ 14/2).

### med gasfjärreglage, utan primer/choke





5. Ställ gasspaken i position  (☞ 20/1).
6. Dra säkerhetsbygeln till den övre stängen och håll kvar (☞ 17) – säkerhetsbygeln snäpps inte in.
7. Dra ut startsnöret snabbt och låt det sedan långsamt rulla tillbaka igen (☞ 18).
8. Efter att motorn är varm (ca. 15–20 sekunder) ställ gasspaken i position mellan  och  (☞ 20).





## med gasfjärreglage, med primer (☑ 16)





1. Ställ gasspaken i position  (☑ 20/1).
2. Tryck in primerknappen 3x, med ca. 2 sekunders uppehåll (☑ 16). Vid temperaturer under 10 °C tryck in primerknappen 5x.
3. Dra säkerhetsbygeln till den övre stängen och håll kvar (☑ 17) - säkerhetsbygeln snäpps inte in.
4. Dra ut startsnöret snabbt och låt det sedan långsamt rulla tillbaka igen (☑ 18).
5. Direkt efter att motorn går, ställ gasspaken för önskat motorvarvtal i position mellan  och  (☑ 20).

## Elektrisk start (tillval)

## Elektrisk start med primer (☑ 16)

1. Ställ gasspak i position "START" (☑ 15/1).
2. Tryck in primerknappen 3x, med ca. 2 sekunders intervall (☑ 16). Vid temperaturer under 10 °C tryck in primerknappen 5x.
3. Dra säkerhetsbygeln till den övre stängen och håll kvar (☑ 17) - säkerhetsbygeln hakar inte i.
4. Vrid tändnyckeln i tändningsläset åt höger tills det tar stopp (☑ 19).
5. Direkt efter att motorn går, släpp tändnyckeln (den hoppar tillbaka till position "0").
6. Ställ gasspaken beroende på önskat varvtal i position mellan  och  (☑ 15/2).

## Elektrisk start utan primer/choke (☑ 15)

1. Ställ gasspaken i position "START" (☑ 15/1).
2. Dra säkerhetsbygeln till den övre stängen och håll kvar (☑ 17) - säkerhetsbygeln snäpps inte in.
3. Vrid tändnyckeln i tändningsläset åt höger så långt det går (☑ 19).
4. Direkt efter att motorn går, släpp tändnyckeln (den hoppar tillbaka till position "0").
5. Ställ gasspaken beroende på önskat motorvarvtal i position mellan  och  (☑ 15/2).

## Knivkoppling (tillval)



Med knivkopplingen kan kniven kopplas på och av, medan motorn är igång.

## Koppla in kniven

1. Dra säkerhetsbygeln till den övre stängen och håll kvar (☑ 17) - Säkerhetsbygeln snäpps inte in.
2. Skjut kopplingsspaken bort från kroppen (☑ 21/1) - Kniven kopplas in.

## Koppla ur kniven.

3. Släpp upp säkerhetsbygeln (☑ 25).  
- Säkerhetskniven kopplas ur.  
- Kopplingsspaken ställer sig i viloläge (☑ 21/2).

## Stäng av motorn

### Maskin utan knivkoppling

1. Ställ gasspaken i position  (☞ 20/2)
2. Släpp upp säkerhetsbygel (☞ 25).  
- Motorn stängs av.



#### Varning allvarliga skärskador!

Motorn kan fortsätta att gå. Efter avstängning, förvissa dig om att motorn står still.

### Maskin med knivkoppling

|              |    |   |
|--------------|----|---|
| Knivkoppling |    |   |
| På           | Av |  |

1. Släpp upp säkerhetsbygel (☞ 25).
2. Ställ gasspaken i position mellan  (☞ 20/2).  
- Motorn stängs av.



#### Varning allvarliga skärskador!

Motorn kan fortsätta att gå. Efter avstängning, förvissa dig om att motorn står still.

## Framåtdrift (tillval) (☞ 22)



#### Observera!

Sätt endast igång framåtdriften när motorn går.

### Starta framåtdrift

1. Tryck in bygel (☞ 22) mot den övre stängen och håll fast (☞ 22) – Bygel snäpps inte in.  
- Framåtdriften startas.

### Stäng av framåtdriften

1. Släpp upp bygel (☞ 24).  
- Framåtdriften stängs av.

## Variabel hastighet (Speed Control) (tillval)

|                    |   |  |
|--------------------|---|--|
| Variabel hastighet |  |  |
| Snabb              | Långsam   |  |

Med variabel hastighet kan hastigheten på gräsklipparen ändras steglöst.



#### Observera!

Ställ endast in spaken när motorn är igång. Om du växlar utan att motorn är igång kan mekanismen skadas.

- För högre hastighet dra spaken (☞ 23) i riktning (☞ 23/2)
- För lägre hastighet dra spaken (☞ 23) i riktning (☞ 23/1)



Anpassa alltid hastigheten efter skicket på marken och gräset.

## Underhåll och skötsel

### Varning - skaderisk!

- Innan all underhåll och skötsel, stäng alltid av motorn och dra ur tändstiftskontakten.
- Motorn kan fortsätta att gå. Efter avstängning, förvissa dig om att motorn står still.
- Sätt alltid på arbetshandskar vid underhållsarbeten och skötsel av knivarna!

- Kontrollera regelbundet uppsamlingsbehållarens funktion och slitage
- Rengör maskinen efter varje användning
- Spruta inte vatten på maskinen  
Vatten som tränger in kan orsaka störningar (tändning, förgasare)
- Kontrollera regelbundet om skador har uppstått på kniven
- Byt alltid ut defekt ljuddämpare

## Lutning av gräsklippare

Enligt motortillverkare ska:

- förgasare / luffilter peka uppåt (📷 26)
- tändstiftet peka uppåt (📷 27)

 Följ motortillverkarens bruksanvisning!

## Slipning / utbyte av kniv

- Låt endast ett serviceställe eller en auktoriserad fackhandlare slipa / renovera slö eller skadad kniv
- Slipad kniv måste balanseras

### Observera!

Knivar som inte är balanserade kan orsaka starka vibrationer och skada gräsklipparen.

## Uppladdning av startbatteri (tillval)

Startbatteriet är underhållsfritt och laddas normalt upp av gräsklipparen.

I undantagsfall måste batteriet laddas upp av användaren:

- Innan gräsklipparen används första gången
- Vid urladdning, innan vintern eller vid längre tids stillestånd (> 6 månader)

Laddningsförlopp:

1. Ta ut laddaren ur batteriboxen.
2. Separera batterikabeln från motorkabeln (📷 28).
3. Anslut batterikabeln med laddarens kabel (📷 29).
4. Anslut laddaren till elnätet  
Elnätets spänning måste överensstämma med laddarens driftspänning.

Laddningstiden är ca. 36 timmar.

Använd endast medföljande originalladdare.



### Observera!

- Ladda endast startbatteriet i torra utrymmen med god ventilation.
- Starta ej gräsklipparen under laddningsförloppet.

## Motorskötsel

### Byte av motorolja

1. För att tappa ur oljan ställ fram en lämplig behållare.
2. Låt oljan rinna ut helt via oljepåfyllningsöppningen eller sug upp den.



Ta hand om den använda motoroljan på miljövänligt sätt!

Vi rekommenderar att den gamla oljan förs i en sluten behållare till återvinningscentral eller servicecenter.

#### Släng inte gammal olja

- i soporna
- i avlopp eller vattendrag
- och töm inte ut den på marken

### Byte av luftfilter

- Följ motortillverkarens anvisningar.

### Byte av tändstift

- Följ motortillverkarens anvisningar.

## Framåtdrift (tillval)

### Inställning av bowden-kabeln

Om framåtdriften inte går att aktiveras eller stängas av när motorn är igång, måste bowden-kabeln ställas in igen.



#### Observera!

Gör endast inställningar på bowden-kabeln när motorn är avstängd.

1. Vrid den del som ska justeras på bowden-kabeln i pilens riktning (☞ 30).
2. För att kontrollera inställningen starta motorn och aktivera framåtdriften.
3. Om framåtdriften fortfarande inte fungerar, måste gräsklipparen lämnas in till ett serviceställe eller en auktoriserad fackhandlare.

## Olja in motorns kuggdrev

- Olja då och då in kuggdrev på motoraxeln med sprayolja



Motorn till framåtdriften är underhållsfri.

## Förvaring



#### Varning - explosionsrisk!

Förvara inte maskinen i närheten av öppen eld eller värmekälla.

- Låt motorn kyla av
- För att spara plats fäll ned den övre stängen (☞ 31, 32)
- Förvara maskinen torr och oåtkomligt för barn och obehöriga personer
- Förvara startbatteriet frostfritt
- Ladda startbatteriet då och då
- Töm bensintanken
- Dra ur tändstiftskontakten

## Reparation

Reparationsarbeten får endast utföras av serviceställen och auktoriserade fackhandlare.

## Avfall



Uttjänade maskiner eller batterier får ej slängas i hushållssoporna!

Förpackning, maskin och tillbehör är tillverkade av återvinningsbara material och ska bortskaffas till återvinningsstation.

## Åtgärder vid fel



## Observera!

Kniv och motoraxel får ej riktas.

| Fel  | Lösning  |
|--|--|
| Motorn startar inte                            | <ul style="list-style-type: none"> <li>▪ Fyll på bensin</li> <li>▪ Stall gasspaken på "Start"</li> <li>▪ Sätt på choken</li> <li>▪ Tryck bygeln för motorväxling mot den övre stängen</li> <li>▪ Kontrollera tändstift, byt eventuellt</li> <li>▪ Rengör luftfilter</li> <li>▪ Se till att kniven ligger fri</li> <li>▪ Ladda upp startbatteri</li> <li>▪ Starta på klipp yta</li> </ul> |
| Låg motorprestanda                             | <ul style="list-style-type: none"> <li>▪ Korrigera klipphöjd</li> <li>▪ Slipa / renovera kniven</li> <li>▪ Rengör kanalen till utkast/kåpa</li> <li>▪ Rengör luftfilter</li> <li>▪ Minska arbetshastigheten</li> </ul>   |
| Ojämnt klipp                                   | <ul style="list-style-type: none"> <li>▪ Slipa / renovera kniven</li> <li>▪ Korrigera klipphöjd</li> </ul>   |
| Uppsamlingsbehållaren fyller inte tillräckligt | <ul style="list-style-type: none"> <li>▪ Korrigera klipphöjd</li> <li>▪ Låt gräsmattan torka upp</li> <li>▪ Slipa / renovera kniven</li> <li>▪ Rengör uppsamlingsbehållarens galler</li> <li>▪ Rengör kanalen till utkast/kåpa</li> </ul>  |
| Framåtdriften fungerar inte                    | <ul style="list-style-type: none"> <li>▪ Gör ny inställning av bowden-kabeln</li> <li>▪ Flaktrem defekt</li> <li>▪ Uppsök kundtjänst/verkstad</li> <li>▪ Avlägsna smuts i hjul, flaktrem och motor</li> <li>▪ Olja in frigången (kuggdrev på motoraxeln) med sprayolja</li> </ul>  |
| Hjulen snurrar inte när framåtdriften är igång | <ul style="list-style-type: none"> <li>▪ Efterdra hjulskruvar</li> <li>▪ Hjulnav defekt</li> <li>▪ Fläktrem defekt</li> <li>▪ Uppsök kundtjänst/verkstad</li> </ul>  |
| Maskinen vibrerar ovanligt mycket              | <ul style="list-style-type: none"> <li>▪ Kontrollera kniv</li> </ul>   |



Kontakta en av våra servicestationer vid störningar som inte finns uppförda i denna tabell eller som du själv inte kan åtgärda.

- Fackmannamässig kontroll är alltid nödvändig:
  - efter påkörning av hinder
  - om motorn plötsligt stannar
  - vid skador i drivmekanismen
  - vid defekt flaktrem
  - om knivarna krökts
  - om motoraxeln böjts

## EG-försäkringen om överensstämmelse

- se monteringsanvisning

## Garanti

Eventuella material- eller tillverkarfel på maskinen ansvarar vi för under garantin inom den lagstadgade preskriptionstiden antingen genom reparation eller utbyte av del/delar. Preskriptionstiden gäller efter respektive lands lag, där maskinen införskaffades.

Våra garantiåtaganden gäller endast vid:

- Ett korrekt handhavande av maskin
- Beaktande av bruksanvisning
- Användning av reservdelar i original

Garantin upphör att gälla vid:

- Reparationsförsök av maskin
- Tekniska ändringar på maskinen
- Ej ändamålsenlig användning (t.ex. användning för kommersiellt bruk eller användning inom kommunal verksamhet)

Garantin gäller inte för:

- Lackskador, som beror på normalt slitage
- Förslitningsdelar, som på reservdelskartan är märkta med ramar XXX XXX (X)
- Förbränningsmotorer – För dessa gäller separata garantibestämmelser från respektive motortillverkare

Vid garantifall var god uppsök din handlare med denna garantiförsäkringen och kvittot eller närmaste auktoriserade kundtjänstställe. Genom detta garantiåtagande berörs inte köparens lagstadgade garanti gentemot försäljaren.

## Om denne håndboken

- Les denne bruksanvisningen før du tar produktet i bruk. Det er en forutsetning for sikkert arbeid og problemfri drift. Gjør deg kjent med betjeningsselementene og bruken av maskinen før den anvendes.
- Følg sikkerhetsanvisningene og advarslene i denne dokumentasjonen og på produktet.
- Oppbevar bruksanvisningen for framtidig bruk, og gi den også videre til en eventuell ny eier.

## Symbolforklaring



**OBS!**

Følg nøye disse advarslene for å unngå personskader og/eller materielle skader.



Spesielle henvisninger for bedre forståelighet og håndtering.



Kamerasymbolet henviser til bilder.

## Innhold

|  |     |
|--|-----|
| Om denne håndboken .....                   | 232 |
| Produktbeskrivelse .....                   | 232 |
| Sikkerhets- og beskyttelsesordninger ..... | 232 |
| Sikkerhetsanvisninger .....                | 234 |
| Montering .....                            | 235 |
| Tanking .....                              | 235 |
| Ta maskinen i bruk .....                   | 236 |
| Elektrisk start (opsjon) .....             | 240 |
| Vedlikehold og pleie .....                 | 242 |
| Lagring .....                              | 243 |
| Reparasjon .....                           | 243 |
| Deponering .....                           | 243 |
| Hjelp ved feil .....                       | 244 |
| Garanti .....                              | 245 |
| EU-samsvarserklæring .....                 | 245 |

## Produktbeskrivelse

I denne dokumentasjonen blir forskjellige modeller til bensindrevne gressklippere beskrevet. Enkelte modeller er utstyrt med gressoppsamler og/eller er i tillegg egnet til bioklipp.

Identifiser modellen din ved hjelp av produktbildene, og beskrivelsen av det forskjellige ekstrautstyret.

## Tiltenkt bruk

Dette apparatet er beregnet på å slå en gressmatte på private områder, og må kun brukes på tørre plener.

Andre bruksområder gjelder som ikke forskriftsmessige.

## Mulig feil bruk

- Denne gressklipperen er ikke egnet for bruk på offentlige anlegg, i parker, på idrettsplasser eller i jord- og skogbruk
- Sikkerhetsinnretninger må ikke demonteres eller forbikobles
- Apparatet må ikke brukes når det regner eller når plenen er våt
- Apparatet må ikke brukes i yrkesmessig sammenheng

## Sikkerhets- og beskyttelsesordninger



**Merk - fare for personskader!**

Sikkerhets- og beskyttelsesutstyr må ikke settes ut av funksjon!

## Sikkerhetsbøyle

Apparatet er utstyrt med en sikkerhetsbøyle. Slipp sikkerhetsbøylene i det farlige øyeblikket.

Apparat uten knivkobling:

- Skjærekniv stopper
- Motoren stopper

Apparat med knivkobling:

- Skjærekniv stopper
- Motoren fortsetter å gå



## Beskyttelsesdeksel

Beskyttelsesdekslet beskytter mot deler som slynges ut.

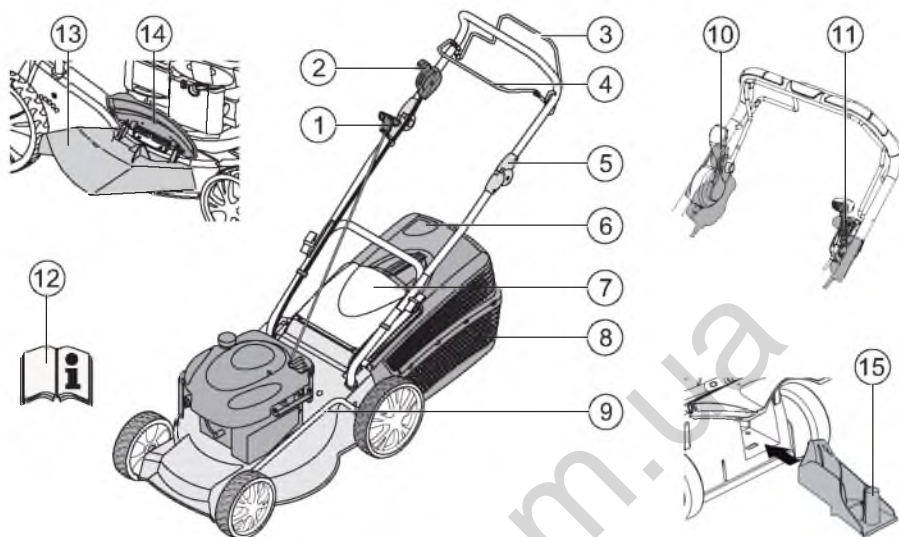



|   |                            |    |                           |
|---|----------------------------|----|---------------------------|
| 1 | Startsnor                  | 9  | Justering av klippehøyde* |
| 2 | Start, Stopp*              | 10 | Knivkobling*              |
| 3 | Hjuldrev*                  | 11 | Vario-gir*                |
| 4 | Sikkerhetsbøyle            | 12 | Bruksanvisning            |
| 5 | Ergonomisk høydejustering* | 13 | Utkasterinnsats*          |
| 6 | Fyllenivåindikering*       | 14 | Deksel*                   |
| 7 | Beskyttelsesdeksel*        | 15 | Bioklippesett*            |
| 8 | Gressoppsamler*            |    | * avhengig av utrustning  |

## Symboler på maskinen

|  |  |  |   |
|--|--|--|---|
|  | Obs!<br>Må håndteres forsiktig.                        |  | Før arbeid på skjæreenheten, må man trekke ut tennpluggheten. |
|  | Les bruksanvisningen før maskinen tas i bruk!          |  | Løsne motorbremsen.   |
|  | Sørg for at det ikke finnes andre personer i nærheten! |  | Koble inn hjuldriften.  |
|  | Hold hender og føtter borte fra skjæreenheten!         |  | Gasspak Start / Stopp.  |
|  | Hold avstand til fareområdet.                          |  |   |

## Tilleggssymboler på apparater med elektrisk start

|  |   |
|--|---|
|  | Obs! Fare på grunn av strømstøt.  |
|  | Hold tilkoblingsledningen unna skjæreknivene.   |
|  | Apparatet skal alltid kobles fra strømmen før vedlikeholdsarbeid eller hvis kablet er skadet. |

## Sikkerhetsanvisninger

 **Advarsel!**

Produktet må bare brukes når det er i feilfri stand!

 **Merk - fare for personskader!**

Sikkerhets- og beskyttelsesutstyr må ikke settes ut av funksjon!

 **Advarsel - Brannfare!**

Maskiner som er fylt med drivstoff skal ikke oppbevares inne i bygninger hvor bensindampen kan komme i kontakt med åpen flamme eller gnister!

Hold området rundt motor, eksos, batterikasse og drivstofftank fritt for gress, bensin og olje.

- Sørg for at det ikke finnes andre personer i nærheten
- Den som kjører maskinen eller brukeren er ansvarlig for ulykker knyttet til andre personer og deres eiendom
- Barn eller andre som ikke kjenner bruksanvisningen må ikke bruke apparatet
- Følg lokale bestemmelser vedrørende minimumsalder for den som bruker maskinen
- Maskinen må ikke benyttes under innflytelse av alkohol, narkotika eller medikamenter
- Bruk hensiktsmessige arbeidsklær
  - Langbukser
  - Stødig og sklissikkert skotøy
  - Hørselvern
- Ved arbeid i skråninger
  - Pass alltid på å stå støtt
  - Klipp alltid på tvers av skrånningen, aldri oppover eller nedover

- Ikke klipp i skråninger som har brattere stigning enn 20°

- Vær spesielt forsiktig når du vender

- Arbeid kun når det er tilstrekkelig dagslys eller kunstig belysning
- Hold kroppen, armer og bein unna skjæreenheten
- Overhold bestemmelser for driftstid som gjelder i landet
- Et apparat som er klart til bruk må ikke stå uten tilsyn
- Man må kun bruke skarpe skjærekniv
- Bruk aldri apparatet med skadede beskyttelsesinnretninger / beskyttelsesgittere
- Bruk aldri apparatet uten at beskyttelsesinnretningene er fullstendig montert (f.eks.: Beskyttelsesdeksel, gressfangerinnretninger)
- Kontroller hver gang før bruk om apparatet er skadet, bytt skadede deler før det brukes på nytt
- Slå av motoren, vent til gressklipperen står stille og trekk ut tennpluggen
  - Når man forlater apparatet
  - Når det har oppstått feil
  - Før man løsner blokkeringer
  - Før man fjerner tilstoppinger
  - Etter kontakt med fremmedlegemer
  - hvis det oppstår forstyrrelser eller uvanlige vibrasjoner på enheten



Let etter skader på gressklipperen, og utfør nødvendige reparasjoner før du starter gressklipperen på nytt og begynner å slå gress.

- Plugg på tennpluggen og start motoren
  - Etter utbedring av feil (se Feitabell) og kontroll av apparatet
  - Etter rengjøring av apparatet
- Kontroller terrenget som skal klippes nøye, og fjern alle fremmedlegemer
- Vær spesielt oppmerksom når du snur gressklipperen eller hvis du drar gressklipperen mot deg
- Ikke slå over hindringer (f.eks. greiner, trerøtter)
- Fjern klippet gress kun når motoren er av

- Slå av motor / skjærekniv når man krysser annen flate enn den som skal klippes
- Løft eller bær aldri maskinen mens motoren går
- Ikke spis eller drikk mens du fyller bensin eller motorolje
- Ikke pust inn bensindamp
- Før enheten i skrittempo
- Før bruk må det kontrolleres at mutre, skruer og bolter sitter ordentlig

## Montering

Følg vedlagte montasjeveiledning.



### Advarsel!

Maskinen må ikke brukes før den er fullstendig montert.

## Tanking

Før igangsetting må man fylle bensin på gressklipperen.



### Vedlikehold - Brannfare!

Bensin og olje er meget lettantennelig!



Følg alltid bruksanvisningen som følger med fra motorprodusenten.

## Driftsmidler

|                    | Bensin                                | Motorolje                             |
|--------------------|---------------------------------------|---------------------------------------|
| <b>Typer</b>       | normalbensin / blyfri                 | se henvisningene fra motorprodusenten |
| <b>Fyllemengde</b> | se henvisningene fra motorprodusenten | ca. 0,6 l                             |

## Sikkerhet



### Advarsel!

Motoren må aldri gå i lukkede rom. Fare for forgiftning!

- Oppbevar bensin og olje kun i beholdere som er beregnet til dette
- Fyll eller tøm bensin og olje kun når motoren er kald utendørs
- Ikke fyll bensin eller olje mens motoren går
- Ikke fyll for mye på tanken (bensin utvider seg)
- Ikke røyk under tankingen
- Tanklokket må ikke åpnes mens motoren går eller mens motoren er varm
- Bytt skadet tank eller tanklokk
- Lukk alltid tanklokket skikkelig
- Ved bensinsøl:
  - Ikke start motoren
  - Unngå å forsøke å slå på tenningen
  - Rengjør maskinen
- Hvis det har lekket motorolje:
  - Ikke start motoren
  - Sug opp motorolje som har lekket ut med oljebindemiddel eller filler og deponer det forskriftsmessig
  - Rengjør maskinen



### Spillolje må ikke:

- kastes sammen med husholdningsavfall
- tømmes i kloakknettet, avløpssystemet eller bakken

Vi anbefaler å levere spilloljen i tette beholdere til gjenvinningsstasjoner eller kundeservice.

## Fylle bensin

1. Skru av tanklokket, legg det på et rent sted.
2. Bruk trakt når du fyller bensin.
3. Lukk tankfylleåpningen skikkelig og rengjør.

## Fylle motorolje

1. Skru av oljefyllingsdekslet, legg dekslet på et rent sted.
2. Bruk trakt når du fyller olje.
3. Sett på dekslet oljefyllingsåpningen skikkelig og rengjør.

## Ta maskinen i bruk

### Advarsel!

Apparatet må ikke brukes hvis skjæreenheten eller festedelene er skadet eller slitt!

Foreta en visuell kontroll før hver igangsetting.

 Kamera-symbolet på de følgende sidene henviser til illustrasjonene, side 4–7.





## Stille inn klippehøyden

### Merk - fare for personskader!

Klippehøyden må kun justeres når motoren er avslått og skjærekniven står stille.

-  ▪ Still alltid inn alle hjulene på samme klippehøyde.
- Justering av klippehøyden er avhengig av modell.

## Sentraljustering 1

1. Hold knappen til sentralhøydejusteringen inne  1/1).
  - For kortere plen, trykk håndtaket til sentralhøydejusteringen ned  1/2)
  - For lengre plen, trekk håndtaket til sentralhøydejusteringen oppover  1/2)
  - Trinnet til sentralhøydejusteringen indikeres  1/3)
2. Slipp knappen i ønsket klippehøyde.

## Akseljustering eller sentraljustering 2, 3

1. Trykk spaken for å låse opp til siden og hold den der.
2. Skyv spaken mot venstre eller høyre til ønsket klippehøyde.
3. La spaken gå i lås.
4. Pass på at alle hjulene har samme hvileposisjon.

## Hurtigjustering av enkelthjul eller akseljustering 4

1. Trykk spaken for å låse opp til siden og hold den der.
2. Skyv spaken mot venstre eller høyre til ønsket klippehøyde.
3. La spaken gå i lås.
4. Pass på at alle hjulene har samme hvileposisjon.

## Justering av enkelthjul 5

1. Løsne hjulskruen.
2. Stikk hjulskruen inn i hullet for ønsket klippehøyde.
3. Trekk til hjulskruen.
4. Pass på at alle hjulene har samme hullposisjon.

## Justering av sentralaksel 6

1. Legg begge tomlene på endene av akselen.
2. Legg fingeren under klippehuset.
3. Trekk akselen med begge tomlene ut av hakket for klippehøyden som har vært brukt til nå.
4. Trekk akselen med begge tomlene foran det ønskede hakket for klippehøyden og la den gå i lås.
5. Pass på at alle hjulene har samme hvileposisjon.

## Klipping med gressoppsamler



### Merk - fare for personskader!

Gressoppsamleren må kun tas av og settes på når motoren er slått av og skjæreniven står stille.

1. Løft Beskyttelsesdeksel og heng gressoppsamleren inn i holderen (☞ 8).

## Fyllenivåindikering

På grunn av luftstrømmen under klippingen blir fyllenivåindikeringen trykket oppover (☞ 7a).

Hvis gressoppsamleren er full, ligger fyllenivåindikeringen på oppsamleren (☞ 7b). Gressoppsamleren må tømmes.

## Tømme gressoppsamleren

1. Løft opp Beskyttelsesdeksel.
2. Ta ut gressoppsamleren, og løft den ut bakover (☞ 8).
3. Tøm gressoppsamleren.
4. Løft Beskyttelsesdeksel og heng gressoppsamleren inn i holderen igjen (☞ 8).

## Klipping uten gressoppsamler



### Advarsel!

Klipp uten gressoppsamler kun når dreie fjæren til Beskyttelsesdeksel fungerer.

Fjærkraften holder beskyttelsesdeksel på gressklipperhuset. Gresset som er klippet blir kastet ut bakover under.

## Bioklipping med bioklappesett (opsjon)

Ved bioklipping blir ikke gresset som klippes samlet opp, men det blir liggende igjen på plenen. Bioklipping beskytter bakken mot uttørring, og forsyner den med næringsstoffer.

Man får det beste resultatet med regelmessig klippehøyde på ca. 2 cm. Bare ungt gress med mykt bladvev råtner fort.

- Gresshøyde før bioklipping: Maks. 8 cm
- Gresshøyde etter bioklipping: Min. 4 cm



Tilpass skritthastigheten til bioklipping, ikke gå for fort.

## Sette inn bioklappesettet



### Merk - fare for personskader!

Bioklappesettet må kun settes inn eller tas ut når motoren er avslått og skjærekniven står stille.

1. Ta av gressoppsamleren (☞ 8).
2. Løft opp Beskyttelsesdeksel og sett bioklappesettet inn i utkastsjakten (☞ 9).  
Låsen må gå i lås.



Hvis bioklappesettet ikke går i lås, kan bioklappesettet og skjærekniven bli skadet.

## Fjerne bioklappesettet



1. Løft opp Beskyttelsesdeksel.
2. Løsne låsen på bioklappesettet (☞ 10/1).
3. Trekk ut bioklappesettet (☞ 10/2).

## Klippe med sideutkast (opsjon)



### Merk - fare for personskader!

Sideutkastet må kun tas av og settes på når motoren er slått av og skjærekniven står stille.

### Sette inn sideutkast

1. Ta av gressoppsamleren og sett inn bioklippesettet.
2. Slå opp dekslet for sideutkastet og hold det fast ( 11/1).
3. Sett inn sideutkastkanal ( 11/2).
4. Lukk dekslet sakte.  
Dekslet sikrer at sideutkastkanalen ikke faller ut.

### Fjerne sideutkast

1. Slå opp dekslet for sideutkastet og hold det fast ( 11/1).
2. Ta av sideutkastet og lukk dekslet ( 11/2).

## Stille inn høyde på håndtak (opsjon)

### Knappjustering

1. Hold begge knappene på styreoverdelen inntrykt, og still inn ønsket posisjon ( 12/1).
2. Slipp knappene slik at styreoverdelen går i lås.

### Justering av klemme

1. Hold holmen fast og løsne begge klemmene ( 12/2).
2. Sett holmen i ønsket stilling.
3. Lukk klemmene.

## Starte motoren

### Advarsel - Fare for forgiftning!!

Motoren må aldri gå i lukkede rom.

### Merk - fare for personskader!











Ikke vipp apparatet når du starter det.



- Start motoren kun når kniven er montert (kniven fungerer som svingmasse)
- IKKE bruk choke eller primerknapp når starter en motor som er varm
- Ikke endre regulatorinnstillinger på motoren

- Ikke start apparatet hvis utkastkanalen ikke er tildekket med en av de følgende delene:
  - Gressoppsamler
  - Beskyttelsesdeksel
  - bioklippesettet
- Vær spesielt oppmerksom når du betjener startbryteren, følg anvisningene fra produsenten
- Pass på at du har tilstrekkelig avstand fra føttene til skjæreverktøyet
- Start maskinen der gresset er kort

### Posisjonstegn på apparatet:

|                            |       |   |  |
|----------------------------|-------|---|--|
| Choke*<br>På               | Av    |    |     |
| Gasskontroll*<br>Start     | Stopp |   |   |
| Gasskontroll med<br>choke* |       |  |  |
| Vario-gir*<br>Hurtig       | Sakte |  |  |
| Knivkobling*<br>På         | Av    |  |   |

\* avhengig av utrustning

## Manuell start

### uten gasskontroll, med choke

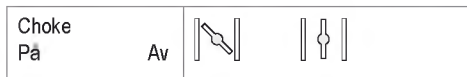

1. Still choken til stilling 1 (☞ 13/1).
2. Trekk sikkerhetsbøylen til styreoverdelen hit og hold den fast (☞ 17) – Sikkerhetsbøylen går ikke i lås.
3. Trekk startsnoren jevnt ut, og la den deretter rulle sakte på igjen (☞ 18).
4. Når motoren er oppvarmet (ca. 15–20 sekunder) setter du choken i posisjon 2 (☞ 13/2).

**i** Motoren har fastgassinnstilling.  
Turtallregulering er ikke mulig.

### uten Gasspak, med primer (☞ 16)

1. Trykk 3x på primerknappen med ca. 2 sekunders mellomrom (☞ 16). Ved temperaturer under 10 °C trykker du 5x på primerknappen.
2. Trekk sikkerhetsbøylen til styreoverdelen hit og hold den fast (☞ 17) – Sikkerhetsbøylen går ikke i lås.
3. Trekk startsnoren jevnt ut, og la den deretter rulle sakte på igjen (☞ 18).

**i** Motoren har fastgassinnstilling.  
Turtallregulering er ikke mulig.

### uten Gasspak, uten primer/choke

4. Trekk sikkerhetsbøylen til styreoverdelen hit og hold den fast (☞ 17) – Sikkerhetsbøylen går ikke i lås.
5. Trekk startsnoren jevnt ut, og la den deretter rulle sakte på igjen (☞ 18).

**i** Motoren har fastgassinnstilling.  
Turtallregulering er ikke mulig.

### med Gasspak, med choke



1. Still gasspaken i posisjon 1 (☞ 14/1).
2. Trekk sikkerhetsbøylen mot styreoverdelen og hold den fast (☞ 17) – Sikkerhetsbøylen går ikke i lås.
3. Trekk startsnoren jevnt ut og deretter lar du den rulle sakte på igjen (☞ 18).
4. Når motoren er oppvarmet (ca. 15–20 sekunder), stiller du gasspaken i en posisjon mellom 2 og 3 (☞ 14/2).

### med gasspak, uten primer/choke



5. Sett gasspaken i posisjon 2 (☞ 20/1).
6. Trekk sikkerhetsbøylen mot styreoverdelen og hold den fast (☞ 17) – Sikkerhetsbøylen går ikke i lås.
7. Trekk startsnoren jevnt ut, og la den deretter rulle sakte på igjen (☞ 18).
8. Når motoren er oppvarmet (ca. 15–20 sekunder) stiller du gasspaken i en posisjon mellom 2 og 3 (☞ 20).



**med gasspak, med primer (📷 16)**

1. Still gasspaken i posisjon 🐢 (📷 20/1).
2. Trykk 3x på primerknappen med ca. 2 sekunders mellomrom (📷 16). Ved temperaturer under 10 °C trykker du 5x på primerknappen.
3. Trekk sikkerhetsspaken mot styreoverdelen og hold den fast (📷 17) - Sikkerhetsbøylen går ikke i lås.
4. Trekk startsnoren jevnt ut og la den deretter rulle sakte på igjen (📷 18).
5. Straks motoren starter, stiller du gasspaken for ønsket motorturtall i en posisjon mellom 🐢 og 🐢 (📷 20).

**Elektrisk start (opsjon)****Elektrisk start med primer (📷 16)**

1. Still gasspaken i posisjon "START" (📷 15/1).
2. Trykk 3x på primerknappen med ca. 2 sekunders mellomrom (📷 16). Ved temperaturer under 10 °C trykker du 5x på primerknappen.
3. Trekk sikkerhetsbøylen til styreoverdelen hit og hold den fast (📷 17) – Sikkerhetsbøylen går ikke i lås.
4. Vri tenningsnøkkelen i tenningslåsen helt mot høyre (📷 19).
5. Straks motoren starter, slipper du tenningsnøkkelen (hopper tilbake til posisjon "0").
6. Still gasspaken iht. ønsket motorturtall i en posisjon mellom 🐢 og 🐢 (📷 15/2).

**Elektrisk start uten primer/choke (📷 15)**

1. Still gasspaken i posisjon "START" (📷 15/1).
2. Trekk sikkerhetsbøylen til styreoverdelen hit og hold den fast (📷 17) – Sikkerhetsbøylen går ikke i lås.
3. Vri tenningsnøkkelen i tenningslåsen helt mot høyre (📷 19).
4. Straks motoren starter, slipper du tenningsnøkkelen (hopper tilbake til posisjon "0").
5. Still gasspaken iht. ønsket motorturtall i en posisjon mellom 🐢 og 🐢 (📷 15/2).

**Knivkobling (opsjon)**

Med knivkoblingen kan skjærekniv kobles inn og ut mens motoren fortsatt går.

**Koble inn skjærekniv**

1. Trekk sikkerhetsbøylen mot styreoverdelen og hold den fast (📷 17) - Sikkerhetsbøylen går ikke i lås.
2. Skyv koblingsspaken bort fra kroppen (📷 21/1) - Skjærekniv blir utkoblet.

**Koble fra skjærekniv.**

3. Slipp sikkerhetsbøylen (📷 25).  
- Skjærekniv blir utkoblet  
- Koblingsspaken går i hvilestilling (📷 21/2).

## Slå av motoren

### Apparat uten knivkobling

1. Still gasspaken i posisjon  (☞ 20/2)
2. Slipp sikkerhetsbøylen (☞ 25).  
- Motoren slås av.



#### Advarsel om alvorlige kuttskader!

Motoren kan fortsette å gå. Når motoren er avslått, må du forsikre deg om at den ikke går.

### Apparat med knivkobling



1. Slipp sikkerhetsbøylen (☞ 25).
2. Sett gasspaken i posisjon  (☞ 20/2).  
- Motoren slås av.



#### Advarsel om alvorlige kuttskader!

Motoren kan fortsette å gå. Når motoren er avslått, må du forsikre deg om at den ikke går.

## Hjuldrift (opsjon) (☞ 22)



#### Advarsel!

Koble inn girene kun når motoren går.

### Koble inn hjuldrift

1. Trykk girkoblingsbøylen mot styreoverdelen og hold den fast (☞ 22) – Girkoblingsbøylen går ikke i lås.  
- Hjuldriften kobles inn.

### Koble ut hjuldrift

1. Slipp girkoblingsbøylen (☞ 24).  
- Hjuldriften kobles ut.

## Vario-gir (Speed Control) (opsjon)



Med Vario-giret kan kjørehastigheten til gressklipperen endres trinnløst.



#### Advarsel!

Bejen spaken kun mens motoren går.  
Innkobling uten motordrift kan skade drivmekanismen.

- For høyere hastighet trekker du spaken (☞ 23) i retning (☞ 23/2)
- For lavere hastighet trekker du spaken (☞ 23) i retning (☞ 23/1)



Tilpass alltid kjørehastigheten til den aktuelle tilstanden bakken og plenen har.

## Vedlikehold og pleie



### Merk - fare for personskader!

- Før alt vedlikehold og stell må man alltid slå av motoren og trekke ut tennpluggen.
- Motoren kan fortsette å gå. Når motoren er avslått, må du forsikre deg om at den ikke går.
- Ved vedlikeholds- og pleiearbeid på kuttekniven, må det alltid brukes arbeidshansker!

- Kontroller regelmessig funksjonen og slitasjen til gressoppsamlermekanismen
- Rengjør apparatet hver gang etter bruk
- Ikke spyl av apparatet med vann  
Inntrenging av vann kan føre til feil (tenningsanlegg, forgasser)
- Kontroller regelmessig om skjærekniven er skadet
- Bytt alltid defekt lydtemper

## Vippe klipperen over på siden

Avhengig av motorprodusent, må:

- forgasseren / luffilteret peke oppover ( 26)
- tennpluggene peke oppover ( 27)

 Følg bruksanvisningen til motorprodusenten!

## Slipe/skifte skjærekniv

- Sløve eller skadede skjærekniver må kun kvesses/skiftes på et serviceverksted eller hos en autorisert fagbedrift
- Slippede skjærekniver må avbalanseres

### Advarsel!

Kniver som ikke er avbalansert fører til kraftig vibrasjon og skader klipperen.



## Lade starterbatteri (opsjon)

Starterbatteriet er vedlikeholdsfritt og lades normalt av generatoren.

I spesielle tilfeller må batteriet lades av brukeren:

- Før klipperen tas i bruk første gang
- Ved utlading, før vinterpause og ved lengre opphold (> 6 måneder)

Lading:

1. Ta laderen ut av batterikassen.
2. Koble batterikabelen fra motorkabelen ( 28).
3. Koble batterikabelen til laderkabelen ( 29).
4. Koble laderen til strømmettet.  
Spenningen til strømmettet må stemme over ens med driftspenningen til laderen.

Ladetiden er ca. 36 timer.

Bruk kun den originale laderen som følger med.



### Advarsel!

- Lad starterbatteriet kun i tørre, godt luftede rom.
- Ikke ta i bruk gressklipperen under ladingen.

## Motorpleie

### Skifte motorolje

1. Sørg for å ha klar en egnet beholder til å samle opp oljen.
2. Tapp oljen helt ut via oljepåfyllingsåpningen eller sug den opp.



Brukt motorolje må kasseres miljøvennlig! Vi anbefaler å levere spilloljen i tette beholdere til gjenvinningsstasjoner eller kundeservice.

#### Spillolje må ikke

- kastes sammen med husholdningsavfall
- tømmes i kloakken eller avløpssystemet
- tømmes ut på bakken

### Skifte luffilter

- Følg henvisningene til motorprodusenten.

### Bytte tennplugger

- Følg henvisningene til motorprodusenten.

## Hjuldrift (opsjon)

### Stille inn wiretrekk

Hvis hjuldriften ikke lenger kan kobles inn- eller ut når motoren går, må wiretrekket justeres.



#### Advarsel!

Juster wiretrekket kun når motoren er avslått.

1. Drei justeringsdelen på wiretrekket i pilens retning (☞ 30).
2. For å kontrollere innstillingen, starter du motoren og kobler inn hjuldriften.
3. Hvis hjuldriften fortsatt ikke fungerer, må gressenderen leveres inn ved et serviceverksted eller til en autorisert fagbedrift.

## Sette inn drev med olje

- Sett drev på girakselen inn med olje fra tid til annen



Giret til hjuldriften er vedlikeholdsfritt.

## Lagring



#### Advarsel - Eksplosjonsfare!

Ikke lagre apparatet i nærheten av åpne faller eller varmekilder.

- La motoren kjøle seg ned
- Slå ned styreoverdelen for å spare plass under oppbevaringen (☞ 31, 32)
- Maskinen lagres tørt og utilgjengelig for barn og andre personer uten tillatelse
- Starterbatteriet må lagres frostfritt
- Lad opp starterbatteriet av og til
- Tøm bensintanken
- Trekk ut tennpluggetten

## Reparasjon

Reparasjonsarbeid må kun utføres ved serviceverksteder og autoriserte fagbedrifter.

## Deponering



**Maskiner, batterier eller oppladbare batterier som er oppbrukt, må ikke kastes i det vanlige husholdningsavfallet!**

Emballasje, maskin og tilbehør er laget av resirkulerbart materiale, og må deponeres på egnet måte.

## Hjelp ved feil



## Advarsel!

Kniv og motoraksel må ikke innrettes.

| Feil                                      | Løsning   |
|---|---|
| Motoren starter ikke                      | <ul style="list-style-type: none"> <li>▪ Fulle bensin</li> <li>▪ Still gasspaken på "Start"</li> <li>▪ Koble inn choken</li> <li>▪ Trykk motorbryterbøylene mot styreoverdelen</li> <li>▪ Kontroller tennpluggene, skift ved behov</li> <li>▪ Rengjør luftfilter</li> <li>▪ Drei skjærekniven fritt</li> <li>▪ Lad starterbatteri</li> <li>▪ Start på flate som er klippet</li> </ul> |
| Motoreffekten reduseres                   | <ul style="list-style-type: none"> <li>▪ Korrigjer klippehøyden</li> <li>▪ Slip/skift skjærekniv</li> <li>▪ Rengjør utkastkanal/hus</li> <li>▪ Rengjør luftfilter</li> <li>▪ Reduser arbeidshastigheten</li> </ul>  |
| Urent snitt                               | <ul style="list-style-type: none"> <li>▪ Slip/skift skjærekniv</li> <li>▪ Korrigjer klippehøyden</li> </ul>   |
| Gressoppsamlere fylles ikke nok           | <ul style="list-style-type: none"> <li>▪ Korrigjer klippehøyden</li> <li>▪ La plenen tørke</li> <li>▪ Slip/skift skjærekniv</li> <li>▪ Rengjør gitteret til gressoppsamlere</li> <li>▪ Rengjør utkastkanal/hus</li> </ul>   |
| Hjuldriften fungerer ikke                 | <ul style="list-style-type: none"> <li>▪ Juster wiretrekket</li> <li>▪ Defekt kilerem</li> <li>▪ Oppsøk et serviceverksted</li> <li>▪ Fjern smuss i hjuldrift, tannremmer og gir</li> <li>▪ Sett friløp (drev på giraksel) inn med olje</li> </ul>  |
| Ikke drei hjulene når girene er innkoblet | <ul style="list-style-type: none"> <li>▪ Trekk til hjulskruene</li> <li>▪ Defekt hjulnav</li> <li>▪ Defekt kilerem</li> <li>▪ Oppsøk et serviceverksted</li> </ul>  |
| Apparatet vibrerer unormalt kraftig       | <ul style="list-style-type: none"> <li>▪ Kontroller skjærekniven</li> </ul>   |



Ved feil som ikke er oppført i denne tabellen eller som du selv ikke kan rette opp, kan du ta kontakt med vår kundeservice.

- Sakkyndigekontroller er alltid nødvendig:
  - etter at du har kjørt på en hindring
  - når motoren plutselig stopper
  - ved girskader
  - ved defekt kilerem
  - hvis kniven er bøyd
  - når motorakselen er deformert

## EU-samsvarserklæring

- se montasjeveiledning

## Garanti

Eventuelle material- eller produksjonsfeil på maskinen utbedrer vi i løpet av den lovpålagte foreldelsesfristen for mangler etter eget valg, enten ved reparasjon eller med et nytt produkt. Foreldelsesfristen fastsettes iht. loven i det landet maskinen ble kjøpt.

Vår garanti gjelder kun ved:

- Korrekt håndtering av maskinen
- Overholdelse av bruksanvisningen
- Bruk av originale reservedeler

Garantien gjelder ikke ved:

- Reparasjonsforsøk på maskinen
- Tekniske endringer på maskinen
- Ikke tiltenkt bruk (f.eks. industriell eller kommunal bruk)

Utelukket fra garantien:

- Lakkskaden som kan føres tilbake til normal bruk
- Slitedeler som i reservedelskortet med ramme er merket XXX XXX (X)
- Forbrenningsmotorer – for disse gjelder separate garantibestemmelser fra den respektive motorprodusenten

Ved garantitilfeller kontakter du forhandleren eller nærmeste autoriserte kundeservice. Ta med dette garantikortet og kvitteringen. Med denne garantien forblir kjøperens juridiske mangelfordringer overfor selger uberørt.

## Käsikirjaa koskevia tietoja

- Lue tämä käyttöohje läpi ennen tuotteen käyttöönottoa. Se on turvallisen työskentelyn ja häiriöttömän käsittelyn edellytys. Tutustu käyttölaiteisiin ja koneen käyttöön ennen käyttöä.
- Noudata tässä dokumentissa ja laitteessa olevia turvaohjeita ja varoituksia.
- Säilytä käyttöohje käyttöä varten ja luovuta se myös tuotteen myöhemmille käyttäjille.

## Merkkien selitykset

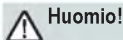

### Huomio!

Näiden varoitusten huolellinen noudattaminen voi estää ihmisten loukkaantumiset ja/tai esinevahingot.



Erytisohteita, jotka auttavat ymmärtämään ja käsittelemään laitetta paremmin.



Kamerasymboli viittaa kuviin.

## Sisällysluettelo

|  |     |
|--|-----|
| Käsikirjaa koskevia tietoja .....        | 246 |
| Tuotekuvaus .....                        | 246 |
| Turva- ja suojalaitteet .....            | 246 |
| Turvaohjeet.....                         | 248 |
| Asennus.....                             | 249 |
| Tankkaus .....                           | 249 |
| Käyttöönotto .....                       | 250 |
| Sähköinen käynnistys (lisävaruste) ..... | 254 |
| Huolto ja hoito.....                     | 256 |
| Varastointi.....                         | 257 |
| Korjaus .....                            | 257 |
| Hävittäminen.....                        | 257 |
| Ohjeita häiriöiden sattuessa .....       | 258 |
| Takuu.....                               | 259 |
| EY-vaatimustenmukaisuusvakuutus.....     | 259 |

## Tuotekuvaus

Tässä käyttöohjeessa kuvataan erilaisia bensiinikäyttöisiä ruohonleikkurimalleja. Muutamissa malleissa on ruohonkeruusäiliö ja/tai ne soveltuvat lisäksi silppuamiseen.

Oman mallin voi tunnistaa tuotekuvien ja erilaisten lisävarusteiden kuvausten perusteella.

## Määrausten mukainen käyttö

Tämä laite on tarkoitettu ruohon leikkuuseen yksityiskäytössä ja sitä saa käyttää ainoastaan ruohon ollessa kuivaa.

Muun tai laajemman käytön katsotaan olevan määräysten vastaista käyttöä.

## Mahdollinen virheellinen käyttö

- Tämä ruohonleikkuri ei sovellu käytettäväksi yleisillä ruohokentillä, puistoissa, urheilukentillä eikä maa- ja metsätaloudessa
- Turvalaitteita ei saa poistaa tai ohittaa
- Laitetta ei saa käyttää sateella tai ruohon ollessa märkää
- Laitetta ei saa käyttää ammattimaisiin tarkoituksiin

## Turva- ja suojalaitteet



### Huomio - loukkaantumisvaara!

Turva- ja suojalaitteita ei saa poistaa käytöstä!

## Turvakaari

Laite on varustettu turvakaarella. Irrota vaarallisen tilanteen uhatessa otteesi turvakaaresta.

Laitteet ilman terän kytkentää:

- Leikkuuterä pysäytetään
- Moottori pysäytetään

Laitteet terän kytkennällä:

- Leikkuuterä pysäytetään
- Moottori käy edelleen



## Suojaläppä

Suojaläppä suojaa ulossinkoutuville osilta.

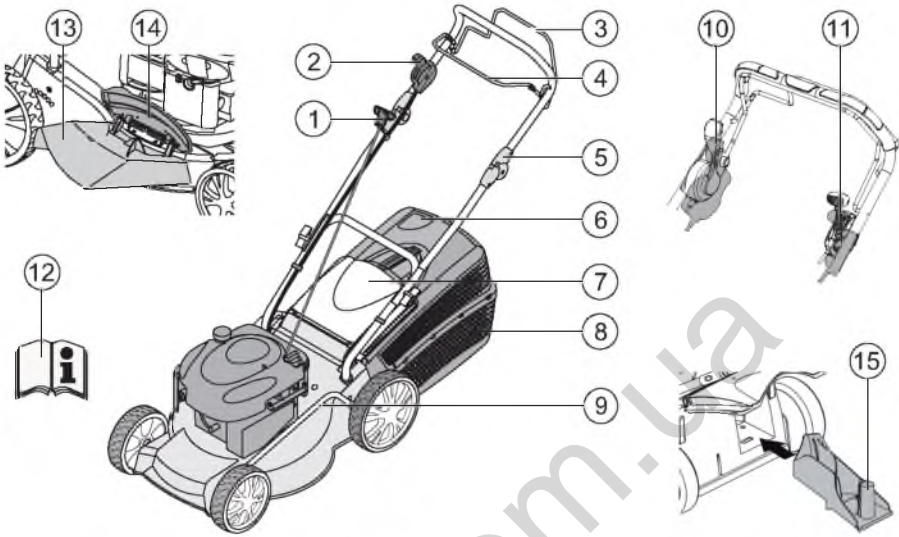



|   |                             |    |                         |
|---|-----------------------------|----|-------------------------|
| 1 | Käynnistysnaru              | 9  | Leikkuukorkeuden säätö* |
| 2 | Käynnistys, pysäytys*       | 10 | Terän kytkeä*           |
| 3 | Pyöräveto*                  | 11 | Vario-vaihteisto*       |
| 4 | Turvakaari                  | 12 | Kayttoohje              |
| 5 | Ergonominen korkeudensäätö* | 13 | Ulostulo-osa*           |
| 6 | Täytötason näyttö*          | 14 | Sulkukansi*             |
| 7 | Suojaläppä*                 | 15 | Silppuamislaitte*       |
| 8 | Ruohonkerääjä*              |    | * riippuen mallista     |

### Laitteessa olevat symbolit

|  |  |  |   |
|--|--|--|---|
|  | Huomio!<br>Käsittelyssä on noudatettava ehdotonta varovaisuutta. |  | Irrota ennen leikkuuterien kanssa työskentelyä sytytystulpan pisteke. |
|  | Lue käyttöohje ennen käyttöönottoa!                              |  | Vapauta moottorijarru.  |
|  | Vaara-alueella ei saa oleskella muita ihmisiä!                   |  | Kytke pyöräveto päälle.   |
|  | Jalat ja kädet on pidettävä kaukana leikkuriterien alueelta!     |  | Kaasun kauko-ohjaus käynnistys / pysäytys.                            |
|  | Pysy etäällä vaaralliselta alueelta.                             |  |   |

## Lisäsymbolit sähkökäynnistyksellä varustetuille laitteille

|  |   |
|--|---|
|  | Huomio! Sähköiskun vaara.   |
|  | Pidä liitäntäjohto kaukana leikkuuteristä.  |
|  | Kytke laite aina irti verkkovirrasta ennen huoltotöitä tai jos kaapeli on vaurioitunut. |

## Turvaohjeet

### Huomio!

Laitetta saa käyttää vain sen ollessa teknisesti moitteettomassa kunnossa!

### Huomio - loukkaantumisvaara!

Turva- ja suojalaitteita ei saa poistaa käytöstä!

### Huomio - tulipalon vaara!

Tankattua konetta ei saa säilyttää sellaisissa rakennuksissa, missä bensiinihöyryt voivat joutua kosketuksiin avotulen tai kipinöiden kanssa!

Pidä moottorin, pakoputken, akkukotelon, polttonestesäiliön alue vapaana leikkuujätteistä, bensiinistä ja öljystä.

- Vaara-alueella ei saa oleskella muita ihmisiä
- Koneen käyttäjä tai omistaja on vastuussa muille ihmisille aiheutetuista tapaturmista tai esinevahingoista
- Lapset tai muut henkilöt, jotka eivät ole tutustuneet käyttöohjeeseen, eivät saa käyttää laitetta
- Noudata paikallisia käyttäjien vähimmäisikää koskevia määräyksiä
- Laitetta ei saa käyttää alkoholin, huumaavien aineiden tai lääkkeiden vaikutuksen alaisena
- Käytä tarkoituksenmukaisia työvaatteita
  - Pitkiä housuja
  - Tukevia ja liukumattomia kenkiä
  - Kuulosuojaimia
- Työskennellessä rinteellä
  - pidä aina huolta, että seisot tukevasti paikoillasi
  - leikkaa ruoho aina poikittain suhteessa rinteeseen, ei koskaan ylös- tai alaspäin

- älä leikkaa ruohoa, jos rinne on jyrkempi kuin 20°
- ole erityisen varovainen kallistettaessa
- Työskentele vain riittävässä päivänvalossa tai keinotekoisessa valaistuksessa
- Pidä vartalo, ruumiinosat ja vaatetus kaukana leikkuuteristä
- Noudata maakohtaisia käyttöaikoja koskevia määräyksiä
- Älä jätä käyttövalmista laitetta ilman valvontaa
- Leikkaa ruohoa vain terävillä leikkuuterillä
- Älä koskaan käytä laitetta, jos suojalaitteet / suojaritilät ovat vaurioituneet
- Älä koskaan käytä laitetta ilman täysin paikoilleen asennettuja suojalaitteita (esim.: suojalappä, ruohonkeruulaitteet)
- Tarkasta aina ennen käyttöä, onko laitteessa vaurioita ja vaihdeta ennen uutta käyttöä vaurioituneet osat
- Kytke moottori pois päältä, odota laitteen pysähtymistä ja irrota sytytystulpan pistoke
  - kun laitteen käyttö lopetetaan
  - häiriöiden ilmenemisen jälkeen
  - ennen juuttumisen irrottamista
  - ennen tukosten poistamista
  - vieraiden esineiden kosketuksen jälkeen
  - jos koneessa ilmenee häiriöitä ja epätavallista tarinaa



Etsi ruohonleikkurissa olevat vauriot ja suorita tarpeelliset korjaukset, ennen kuin käynnistät koneen uudelleen ja alat työskennellä ruohonleikkurilla.

- Sytytystulpan pistoke työnnetään paikoilleen ja moottori käynnistetään
  - häiriöiden poistamisen (katso häiriötäulukko) ja laitteen tarkastuksen jälkeen
  - laitteen puhdistamisen jälkeen
- Tarkasta niitettävä alue kokonaan ja huolellisesti, poista kaikki vieraat esineet
- Erityishuomiota on kiinnitettävä ruohonleikkuria käännettäessä tai sitä vedettäessä käyttäjää kohti
- Älä aja esteiden yli (esim. oksat, puiden juuret)
- Poista leikattu ruoho vain moottorin ollessa pysähdyksissä

- Kytke moottori/leikkuuterä pois päältä, kun ylitetään muita pintoja kuin leikattava ruohikko
- Älä koskaan nosta tai kannaa laitetta moottorin käydessä
- Älä syö tai juo täyttaessasi bensiiniä tai moottoriöljyä
- Älä hengitä bensiinihöyryjä
- Ohjaa laitetta kävelyvauhdilla
- Tarkasta mutterien, ruuvien ja pulttien tukeva kiinnitys ennen käyttöä
- Säilytä bensiiniä ja öljyä vain niille tarkoitetuissa astioissa
- Täytä bensiiniä ja öljyä tai tyhjennä niitä vain moottorin ollessa kylmä ja ulkoilmassa
- Älä täytä bensiiniä tai öljyä moottorin käydessä
- Älä täytä tankkia liikaa (bensiini laajenee)
- Älä tupakoi tankkauksen aikana
- Älä avaa bensiinitankin korkkia moottorin käydessä tai sen ollessa kuuma.
- Vaihda varioitunut tankki tai tankin korkki uusiin
- Sulje tankin korkki aina tiukasti
- Jos bensiiniä on päässyt valumaan ulos:
  - Älä käynnistä moottoria
  - Vältä käynnistysyrityksiä
  - Puhdista laite
- Jos moottoriöljyä on päässyt valumaan ulos:
  - Älä käynnistä moottoria
  - Ime ulosvalunut moottoriöljy pois öljyä sitovalla aineella tai rätillä ja hävitä se asianmukaisesti
  - Puhdista laite

## Asennus

Noudata oheista asennusohjetta.



### Huomio!

Laitetta saa käyttää vasta sen täydellisen asennuksen jälkeen.

## Tankkaus

Ennen käyttöönottoa täytyy ruohonleikkuri tankata.



### Varoitus - tulipalon vaara!

Bensiini ja öljy ovat erittäin herkästi syttyviä!



Mukanatoimitettua moottorinvalmistajan käyttöohjetta on aina noudatettava.



Jäteöljyä ei saa:

- panna roskiin
- kaataa viemäriin, jätekaivoon tai maahan

Suosittellemme jäteöljyn viemistä suljetussa astiassa kierrätyskeskukseen tai asiakaspalveluun.

## Käyttöaineet

|             | Bensiini                           | Moottoriöljy                       |
|-------------|------------------------------------|------------------------------------|
| Laji        | normaalibensiini/lyijytön          | katso moottorin valmistajan ohjeet |
| Täyttömäärä | katso moottorin valmistajan ohjeet | n. 0,6 l                           |

## Bensiinin täyttö

1. Kierrä tankin korkki auki, aseta se puhtaalle alustalle.
2. Täytä bensiiniä suppilon avulla.
3. Sulje tankin täyttöaukko tiiviisti ja puhdista se.

## Moottoriöljyn täyttö

1. Kierrä öljyntäytökansi auki, aseta se puhtaalle alustalle.
2. Täytä öljyä suppilon avulla.
3. Sulje öljyn täyttöaukko tiiviisti ja puhdista se.

## Turvallisuus



### Varoitus!

Älä anna moottorin koskaan käydä suljetuissa tiloissa. Myrkytysvaara!

## Käyttöönotto



### Huomio!

Jos leikkuuterissä tai kiinnitysosissa on irrallisia, vaurioituneita tai kuluneita kohtia, laitetta ei saa käyttää.

Suurita aine ennen käyttöönottoa silmämääräinen tarkastus.



Kamerasyntömi seuraavilla sivuilla viittaa kuviin, sivu 4–7.

## Leikkuukorkeuden säätö



### Huomio - loukkaantumisvaara!

Säädä leikkuukorkeutta vain moottorin ollessa kytkettynä pois päältä ja leikkuuterän ollessa pysähdyksissä.



- Säädä aina kaikki pyörät samalle leikkuukorkeudelle.
- Leikkuukorkeuden säätö riippuu mallista.

## Keskussäätö (📷 1)

1. Pidä keskuskorkeuden säädön painiketta painettuna (📷 1/1).
  - Paina lyhyempää ruohoa varten keskuskorkeuden säädön käsikahvaa alaspäin (📷 1/2)
  - Vedä pitempää ruohoa varten keskuskorkeuden säädön käsikahvaa ylöspäin (📷 1/2)
  - Keskuskorkeuden säädön taso näytetään (📷 1/3)
2. Vapauta painike halutussa leikkuukorkeudessa.

## Akselisäätö tai keskussäätö (📷 2, 3)

1. Paina lukituksen avausvipu sivulle ja pidä se siinä.
2. Työnnä vipua vasemmalle tai oikealle haluttuun leikkuukorkeuteen.
3. Anna vivun lukittua paikoilleen.
4. Kiinnitä huomiota kaikkien pyörien samaan lukitusasentoon.

## Yksittäispyörä-pikasäätö tai akselisäätö (📷 4)

1. Paina lukituksen avausvipu sivulle ja pidä se siinä.
2. Työnnä vipua vasemmalle tai oikealle haluttuun leikkuukorkeuteen.
3. Anna vivun lukittua paikoilleen.
4. Kiinnitä huomiota kaikkien pyörien samaan lukitusasentoon.

## Yksittäispyöräsäätö (📷 5)

1. Avaa pyöräruuvi.
2. Työnnä pyöräruuvi halutun leikkuukorkeuden aukkoon.
3. Kiristä pyöräruuvi.
4. Kiinnitä huomiota kaikkien pyörien samaan aukkoasentoon.

## Keskusakselisäätö (📷 6)

1. Aseta molemmat peukalot akselin päihin.
2. Aseta sormet leikkurin rungon alle.
3. Vedä akseli molemmilla peukaloilla senhetkisestä leikkuukorkeuden urasta.
4. Vedä akseli molemmilla peukaloilla leikkuukorkeuden halutun uran eteen ja anna sen lukittua paikoilleen.
5. Kiinnitä huomiota kaikkien pyörien samaan lukitusasentoon.

## Ruohonleikkuu ruohonkeruusäiliön kanssa



### Huomio - loukkaantumisvaara!

Irrota ruohonkeruusäiliö ja asenna se paikoilleen vain moottorin ollessa kytkettynä pois päältä ja leikkuuterien ollessa pysähdyksissä.

1. Nosta suojaläppää ja ripusta ruohonkeruusäiliö pidikkeisiin (🔑 8).

## Täyttötason näyttö

Täyttötason näyttö painuu ilmavirran vaikutuksesta ruohonleikkuun aikana ylöspäin (🔑 7a).

Kun ruohonkeruusäiliö on täynnä, täyttötason näyttö on säiliöllä (🔑 7b). Ruohonkeruusäiliö täytyy tyhjentää.

## Ruohonkeruusäiliön tyhjennys

1. Nosta suojaläppää.
2. Poista ruohonkeruusäiliö pidikkeistä ja irrota se vetämällä taaksepäin (🔑 8).
3. Tyhjennä ruohonkeruusäiliö.
4. Nosta suojaläppää ja ripusta ruohonkeruusäiliö takaisin pidikkeisiin (🔑 8).

## Ruohonleikkuu ilman ruohonkeräyssäiliötä



### Huomio!

Leikkaa ruohoa ilman ruohonkeräyssäiliötä vain, jos suojaläppän kääntöjousi toimii.

Suojaläppää pidetään jousivoiman avulla ruohonleikkurin rungolla. Leikattu ruoho heitetään siten taaksepäin.

## Silppuaminen silppuamislaitteella (lisävaruste)

Silputessa leikattua ruohoa ei kerätä, vaan se jää ruuhoon. Silppu suojaa maata kuivumiselta ja luovuttaa siihen ravinteita.

Parhaat tulokset saavutetaan, kun ruohoa leikataan säännöllisesti n. 2 cm verran. Vain nuori ruoho, jonka lehtikudos on pehmeä, mätänee nopeasti.

- Ruohon korkeus ennen silppuamista: korkeintaan 8 cm
- Ruohon korkeus silppuamisen jälkeen: vähintään 4 cm



Mukauta askelnopeus silppuamiseen, älä kävele liian nopeasti.

## Silppuamislaitteen asettaminen paikoilleen



### Huomio - loukkaantumisvaara!

Aseta silppuamislaitte paikoilleen tai poista se vain moottorin ollessa kytkettynä pois päältä ja leikkuuterien ollessa pysähdyksissä.

1. Irrota ruohonkeruusäiliö (🔑 8).
2. Nosta suojaläppää ja aseta silppuamislaitte ulostulokanavaan (🔑 9). Sen täytyy lukittua paikoilleen.



Jos silppuamislaitte ei lukitu, se ja leikkuuterä voivat vaurioitua.

## Silppuamislaitteen poistaminen

1. Nosta suojaläppää.
2. Avaa silppuamislaitteen lukitus (🔑 10/1).
3. Vedä silppuamislaitte ulos (🔑 10/2).

## Ruohonleikkuu sivuttaisella ulostulolla (lisävaruste)

### ⚠ Huomio - loukkaantumisvaara!

Irrota sivuttainen ulostulo ja asenna se paikoilleen vain moottorin ollessa kytkettynä pois päältä ja leikkuuterien ollessa pysähdyksissä.

### Sivuttaisen ulostulon asettaminen paikoilleen

- Poista ruohonkeruusäiliö ja aseta silppuamislaitte paikoilleen.
- Käännä sivuttaisen ulostulon suojus ylös ja pidä siitä kiinni (🔊 11/1).
- Aseta sivuttainen ulostulokanava paikoilleen (🔊 11/2).
- Sulje suojus hitaasti.  
Suojus varmistaa, että sivuttainen ulostulokanava ei putoa.

### Sivuttaisen ulostulon poistaminen

- Käännä sivuttaisen ulostulon suojus ylös ja pidä siitä kiinni (🔊 11/1).
- Poista sivuttainen ulostulo ja sulje suojus (🔊 11/2).

## Kahvan korkeuden säätö (lisävaruste)

### Painikesäätö

- Pidä molempia painikkeita yläkaaressa painettuina ja säädä haluttu asento (🔊 12/1).
- Vapauta painikkeet, ja yläkaari lukittuu paikoilleen.

### Pidikkeiden säätö

- Pidä kaaresta kiinni ja avaa molemmat pidikkeet (🔊 12/2).
- Vie kaari haluttuun asentoon
- Sulje pidikkeet.

## Moottorin käynnistäminen

### ⚠ Huomio - myrkytysvaara!

Älä anna moottorin koskaan käydä suljetuissa tiloissa.

### ⚠ Huomio - loukkaantumisvaara!

Älä kallista laitetta käynnistettäessä.



- Käynnistä moottori vain, kun terä on asennettu (terä toimii vastapainona)
- ÄLÄ käytä rikastinta tai sytytyspainiketta käynnistäessäsi käyttölämpimän moottorin
- Älä muuta moottorin säädinasetuksia

- Älä käynnistä laitetta, jos ulostulokanavaa ei ole suojattu yhdellä seuraavista osista:
  - Ruohonkeruusäiliö
  - Suojalappä
  - Silppuamislaitte
- Paina käynnistyskytkintä erityisen varovasti, valmistajan ohjeita noudattaen
- Varmista jalkojen riittävä etäisyys leikkuuteriin
- Käynnistä laite lyhyemmällä ruoholla

### Asemamerkit laitteessa:

|   |      |  |  |
|---|------|--|--|
| Rikastin*<br>Päälle                         | Pois |  |  |
| Kaasun kauko-ohjaus*<br>Käynnistys Pysäytys |      |  |  |
| Kaasun kauko-ohjaus rikastimella*           |      |  |  |
| Vario-vaihteisto*<br>Nopeasti Hitaasti      |      |  |  |
| Terän kytkentä*<br>Päälle                   | Pois |  |  |

\* riippuen mallista



## Manuaalinen käynnistys

### ilman kaasun kauko-ohjausta, rikastimella

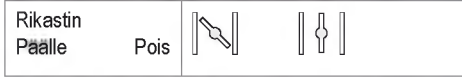

1. Aseta rikastin asentoon 1 (📹 13/1).
2. Vedä turvakaarta yläkaareen päin ja pidä siitä kiinni (📹 17) – Turvakaari ei lukitu paikoilleen.
3. Vedä käynnistysnarua ripeästi ulospäin ja anna sen sitten taas hitaasti kelautua takaisin (📹 18).
4. Aseta rikastin moottorin lämpiämisen jälkeen (n. 15–20 sekuntia) asentoon 2 (📹 13/2).

**i** Moottorissa on vakiokaasusäätö. Käyntinopeuden säätö ei ole mahdollista.

### ilman kaasun kauko-ohjausta, sytytyspainikkeella (📹 16)

1. Paina sytytyspainiketta 3 kertaa, n. 2 sekunnin välein (📹 16). Jos lämpötila on alle 10 °C, paina sytytyspainiketta 5 kertaa.
2. Vedä turvakaarta yläkaareen päin ja pidä siitä kiinni (📹 17) – Turvakaari ei lukitu paikoilleen.
3. Vedä käynnistysnarua ripeästi ulospäin ja anna sen sitten taas hitaasti kelautua takaisin (📹 18).

**i** Moottorissa on vakiokaasusäätö. Käyntinopeuden säätö ei ole mahdollista.

### ilman kaasun kauko-ohjausta, ilman sytytyspainiketta/rikastinta

4. Vedä turvakaarta yläkaareen päin ja pidä siitä kiinni (📹 17) – Turvakaari ei lukitu paikoilleen.
5. Vedä käynnistysnarua ripeästi ulospäin ja anna sen sitten taas hitaasti kelautua takaisin (📹 18).

**i** Moottorissa on vakiokaasusäätö. Käyntinopeuden säätö ei ole mahdollista.

### kaasun kauko-ohjauksella, rikastimella



1. Aseta kaasuvipu asentoon (📹 14/1).
2. Vedä turvakaarta yläkaareen päin ja pidä siitä kiinni (📹 17) – Turvakaari ei lukitu paikoilleen.
3. Vedä käynnistysnarua ripeästi ulospäin ja anna sen sitten taas hitaasti kelautua takaisin (📹 18).
4. Aseta moottorin lämpiämisen jälkeen (n. 15–20 sekuntia) kaasuvipu asentoon välillä ja (📹 14/2).

### kaasun kauko-ohjauksella, ilman sytytyspainiketta/rikastinta



5. Aseta kaasuvipu asentoon (📹 20/1).
6. Vedä turvakaarta yläkaareen päin ja pidä siitä kiinni (📹 17) – Turvakaari ei lukitu paikoilleen.
7. Vedä käynnistysnarua ripeästi ulospäin ja anna sen sitten taas hitaasti kelautua takaisin (📹 18).
8. Aseta moottorin lämpiämisen jälkeen (n. 15–20 sekuntia) kaasuvipu asentoon välillä ja (📹 20).



**kaasun kauko-ohjauksella, sytytyspainikkeella (🔊 16)**

1. Aseta kaasuvipu asentoon (🔊 20/1).
2. Paina sytytyspainiketta 3 kertaa, n. 2 sekunnin välein (🔊 16). Jos lämpötila on alle 10 °C, paina sytytyspainiketta 5 kertaa.
3. Vedä turvakaarta yläkaareen päin ja pidä siitä kiinni (🔊 17) - Turvakaari ei lukitu paikoilleen.
4. Vedä käynnistysnarua ripeästi ulospäin ja anna sen sitten taas hitaasti kelautua takaisin (🔊 18).
5. Heti kun moottori käy, aseta kaasuvipu halutulle käyntinopeudelle asentoon välillä ja (🔊 20).

**Sähköinen käynnistys (lisävaruste)****Sähköinen käynnistys sytytyspainikkeella (🔊 16)**

1. Aseta kaasuvipu asentoon "KÄYNNISTYS" (🔊 15/1).
2. Paina sytytyspainiketta 3 kertaa, n. 2 sekunnin välein (🔊 16). Jos lämpötila on alle 10 °C, paina sytytyspainiketta 5 kertaa.
3. Vedä turvakaarta yläkaareen päin ja pidä siitä kiinni (🔊 17) – Turvakaari ei lukitu paikoilleen.
4. Käänna virta-avain virtalukossa kokonaan oikealle (🔊 19).
5. Heti kun moottori käy, vapauta virta-avain (siirtyy takaisin asentoon "0").
6. Aseta kaasuvipu haluttua moottorin käyntinopeutta vastaavasti asentoon välillä ja (🔊 15/2).

**Sähkökäynnistys ilman sytytyspainiketta/rikastinta (🔊 15)**

1. Aseta kaasuvipu asentoon "KÄYNNISTYS" (🔊 15/1).
2. Vedä turvakaarta yläkaareen päin ja pidä siitä kiinni (🔊 17) – Turvakaari ei lukitu paikoilleen.
3. Käänna virta-avain virtalukossa kokonaan oikealle (🔊 19).
4. Heti kun moottori käy, vapauta virta-avain (siirtyy takaisin asentoon "0").
5. Aseta kaasuvipu haluttua moottorin käyntinopeutta vastaavasti asentoon välillä ja (🔊 15/2).

**Terän kytkentä (lisävaruste)**

Terän kytkennän avulla voidaan leikkuuterä kytkeä päälle ja pois päältä moottorin käydessä edelleen.

**Leikkuuterän kytkentä päälle**

1. Vedä turvakaarta yläkaareen päin ja pidä siitä kiinni (🔊 17) - Turvakaari ei lukitu paikoilleen.
2. Työnnö kytkinvipua itsestäsi pois päin (🔊 21/1) - Leikkuuterä kytkeytyy päälle.

**Leikkuuterän kytkentä pois päältä.**

3. Vapauta turvakaari (🔊 25).  
- Leikkuuterä kytkeytyy pois päältä.  
- Kytkinvipu siirtyy lepoasentoon (🔊 21/2).

## Moottorin sammuttaminen

### Laite ilman terän kytkentää

1. Aseta kaasuvipu asentoon  (☞ 20/2).
2. Vapauta turvakaari (☞ 25).  
- Moottori kytkeytyy pois päältä.



#### Huomio, vakavien viiltohaavojen vaara!

Moottori voi jälkikäydä. Varmista poiskytkennän jälkeen, että moottori on pysähtynyt.

### Laite terän kytkennällä

|                          |      |   |   |
|--------------------------|------|---|---|
| Terän kytkentä<br>Päälle | Pois |  |  |
|--------------------------|------|---|---|

1. Vapauta turvakaari (☞ 25).
2. Aseta kaasuvipu asentoon  (☞ 20/2).  
- Moottori kytkeytyy pois päältä.



#### Huomio, vakavien viiltohaavojen vaara!

Moottori voi jälkikäydä. Varmista poiskytkennän jälkeen, että moottori on pysähtynyt.

## Pyöräveto (lisävaruste) (☞ 22)



#### Huomio!

Kytke vaihteisto päälle vain moottorin käydessä.

### Pyörävedon kytkeminen päälle

1. Paina vaihteiston kytkentäkaarta yläkaarta vasten ja pidä siitä kiinni (☞ 22) – Vaihteiston kytkentäkaari ei lukitu paikoilleen.  
- Pyöräveto kytkeytyy päälle.

### Pyörävedon kytkeminen pois päältä

1. Vapauta vaihteiston kytkentäkaari (☞ 24).  
- Pyöräveto kytkeytyy pois päältä.

## Vario-vaihteisto (Speed Control) (lisävaruste)

|                                       |  |
|---------------------------------------|--|
| Vario-vaihteisto<br>Nopeasti Hitaasti |  |
|---------------------------------------|--|

Vario-vaihteiston avulla voidaan ruohonleikkurin ajonopeutta säätää portaattomasti.



#### Huomio!

Käytä vipua vain moottorin käydessä.  
Kytchentä ilman moottoria voi vaurioittaa käyttömekanismeja.

- Suurempaa nopeutta varten vedä vipua (☞ 23) suuntaan (☞ 23/2)
- Pienempää nopeutta varten vedä vipua (☞ 23) suuntaan (☞ 23/1)



Mukauta ajonopeus aina vallitseviin maanpinnan ja ruohon ominaisuuksiin.



## Huolto ja hoito

### Huomio - loukkaantumisvaara!

- Ennen kaikkia huolto- ja hoitotoita on moottori aina kytkettävä pois päältä ja sytytystulpan pistoke irrotettava.
  - Moottori voi jalkikäydä. Varmista poiskytkennän jälkeen, että moottori on pysähtynyt.
  - Leikkuuterään kohdistuvissa huolto- ja hoitotoissa on aina käytettävä työkaluneita!
- Tarkasta säännöllisesti ruohonkeruulaitteen toiminta ja sen kuluminen
  - Puhdista laite aina käytön jälkeen
  - Älä suihkuta laitetta vedellä  
Sisäänpässyt vesi voi johtaa hairoihiin (sytytysjärjestelmä, kaasutin)
  - Tarkasta säännöllisesti, onko leikkuuterissä vaurioita
  - Vaihda aina vialliset äänenvaimentimet

## Ruohonleikkurin kallistaminen

Riippuen moottorin valmistajasta, täytyy:

- kaasuttajan/ilmansuodattimen osoittaa ylöspäin  26)
- sytytystulpan osoittaa ylöspäin  27)

 Noudata moottorin valmistajan käyttöohjetta!

## Leikkuuterien hiominen/vaihto

- Tylsät tai vaurioituneet leikkuuterät saa teroittaa/ uusia vain huoltopisteessä tai valtuutetussa ammattikorjaamossa
- Hiotut leikkuuterät täytyy tasapainottaa

### Huomio!



Tasapainottamattomat terät aiheuttavat voimakasta tärinää ja vaurioittavat ruohonleikkuria.

## Käynnistysakun lataus (lisävaruste)

Käynnistysakku on huoltovapaa ja se latautuu normaalisti ruohonleikkurin kautta. Erityistapauksissa on käyttäjän ladattava akku:

- Ennen ruohonleikkurin ensimmäistä käyttöönottoa
- Jos akku on tyhjentynyt, ennen talven tuloa tai pitempien seisokkien jälkeen (> 6 kuukautta)

Lataaminen:

1. Ota laturi akkukotelosta.
2. Irrota akun kaapeli moottorin kaapelista  28).
3. Yhdistä akun kaapeli laturin kaapeliin  29).
4. Yhdistä laturi verkkovirtaan.  
Verkkovirran jännitteen täytyy olla sama kuin laturin käyttöjännite.

Latausaika on n. 36 tuntia.

Käytä vain mukana toimitettua alkuperäislaturia.

### Huomio!

- Lataa käynnistysakku vain kuivassa, hyvin tuuletetussa tilassa.
- Älä käytä ruohonleikkuria lataamisen aikana.

## Moottorin huolto

### Moottoriöljyn vaihto

1. Aseta öljyn talteenottoa varten valmiiksi tähän sopiva astia.
2. Anna öljyn valua täysin ulos öljyntäyttöaukon kautta tai ime se ulos.



Huolehdi käytetyn öljyn asianmukaisesta jätehuollosta!  
Suosittelemme jäteöljyn viemistä suljetussa astiassa kierrätyskeskukseen tai asiakaspalveluun.

#### Jäteöljyä ei saa

- panna roskiin
- kaataa viemäriin tai jätekaivoon
- kaataa maahan

### Ilmansuodattimen vaihto

- Noudata moottorin valmistajan ohjeita.

### Sytytystulpan vaihto

- Noudata moottorin valmistajan ohjeita.

## Pyöräveto (lisävaruste)

### Bowden-vaijerin säätö

Jos pyörävetoa ei moottorin käydessä enää voi kytkeä päälle tai päältä- pois, täytyy vastaava Bowden-vaijeri säätää.



#### Huomio!

Säädä Bowden-vaijeri vain moottorin ollessa kytkettynä pois päältä.

1. Kaännä säätöosaa Bowden-vaijerissa nuolen suuntaan (👁️ 30).
2. Säädön tarkistamista varten käynnistä moottori ja kytke pyöräveto päälle.
3. Jos pyöräveto ei vieläkaan toimi, täytyy ruohonleikkuri viedä huoltopisteeseen tai valtuutettuun ammattikorjaamoon.

## Käyttöpöyrän rasvaus

- Suihkuta vaihteistoakselissa oleva käyttöpöyrä silloin tällöin ruiskuöljyllä



Pyörävedon vaihteisto on huoltovapaa.

## Varastointi



#### Huomio - räjähdysvaara!

Älä varastoi laitetta avotulen tai kuumien esineiden läheisyyteen.

- Anna moottorin jäähtyä
- Kaännä tilan säästämiseksi yläkaari alas (👁️ 31, 32)
- Varastoi laite kuivassa paikassa ja lasten ja asiattomien henkilöiden ulottumattomissa
- Varastoi käynnistysakku niin, että se ei jäädy
- Lataa käynnistysakku uudelleen silloin tällöin
- Tyhjennä bensiinitankki
- Irrota sytytystulpan pistoke

## Korjaus

Korjaustöitä saavat tehdä vain huoltopisteet ja valtuutetut ammattikorjaamot.

## Hävittäminen



Käytöstä poistettuja laitteita, paristoja tai akkuja ei saa hävittää kotitalousjätteiden mukana!

Pakkaus, laite ja lisävarusteet on valmistettu kierrätyskelpoisista materiaaleista ja ne on hävitettävä määräysten mukaisesti.

## Ohjeita häiriöiden sattuessa

**Huomio!**

Terää ja moottoriakselia ei saa suoristaa.

| Häiriö  | Ratkaisu   |
|---|--|
| Moottori ei käynnisty                                   | <ul style="list-style-type: none"> <li>▪ Täytä bensiiniä</li> <li>▪ Aseta kaasuvipu asentoon "Käynnistys"</li> <li>▪ Kytke rikastin päälle</li> <li>▪ Paina moottorikytkimen kaarikahvaa yläkaareen päin</li> <li>▪ Tarkasta sytytystulpat, vaihda tarvittaessa</li> <li>▪ Puhdista ilmansuodatin</li> <li>▪ Pyöritä niittoteriä vapaasti</li> <li>▪ Lataa käynnistysakku</li> <li>▪ Käynnistä jo leikatulla nummikolla</li> </ul> |
| Moottorin teho laskee                                   | <ul style="list-style-type: none"> <li>▪ Korjaa leikkuukorkeus</li> <li>▪ Hio/vaihda niittoterät</li> <li>▪ Puhdista ulostulokanava/runko</li> <li>▪ Puhdista ilmansuodatin</li> <li>▪ Vähennä työskentelynopeutta</li> </ul>  |
| Epäpuhdas leikkuutulos                                  | <ul style="list-style-type: none"> <li>▪ Hio/vaihda niittoterät</li> <li>▪ Korjaa leikkuukorkeus</li> </ul>  |
| Ruohonkeruusäiliö ei täyty riittävästi                  | <ul style="list-style-type: none"> <li>▪ Korjaa leikkuukorkeus</li> <li>▪ Anna ruohon kuivua</li> <li>▪ Hio/vaihda niittoterät</li> <li>▪ Puhdista ruohonkeruusäiliön ritilä</li> <li>▪ Puhdista ulostulokanava/runko</li> </ul>   |
| Pyörävedo ei toimi                                      | <ul style="list-style-type: none"> <li>▪ Säädä Bowden-vaijeri</li> <li>▪ Kiilahihna viallinen</li> <li>▪ Ota yhteyttä asiakaspalvelun huoltokorjaamoon</li> <li>▪ Likaa pyörävedossa, poista hammashihna ja vaihteisto</li> <li>▪ Suihkuta vapaasti pyörivät osat (käyttöpyörä vaihteistoakselilla) öljyllä</li> </ul>   |
| Pyörät eivät pyöri vaihteiston ollessa päällekytkettynä | <ul style="list-style-type: none"> <li>▪ Kiristä pyörän ruuvit</li> <li>▪ Pyöränapa viallinen</li> <li>▪ Kiilahihna viallinen</li> <li>▪ Ota yhteyttä asiakaspalvelun huoltokorjaamoon</li> </ul>  |
| Laite tärisee epätavallisen voimakkaasti                | <ul style="list-style-type: none"> <li>▪ Tarkasta niittoterät</li> </ul>   |

 Jos ilmenneitä häiriöitä ei löydy tästä taulukosta tai jos et osaa itse korjata niitä, ota yhteyttä vastaavaan asiakaspalveluumme.

- Ammattitaitoinen tarkastus on aina tarpeen, jos:
  - jos on ajettu esteeseen
  - moottori yhtäkkiä pysähtyy
  - vaihteisto on vaurioitunut
  - kiilahihna on vaurioitunut
  - jos terä on taipunut
  - moottoriakseli on taipunut

## EY-vaatimustenmukaisuusvakuutus

- katso asennusohje

## Takuu

Laitteessa mahdollisesti esiintyvät materiaali- tai valmistusvirheet korjataan lakisääteisen takuun voimassaoloaikana valmistajan parhaaksi katsomalla tavalla joko korjaamalla tai toimittamalla asiakkaalle varaosa. Takuun voimassaoloaika määräytyy laitteen ostomaan lakien mukaisesti.

Valmistajan myöntämä takuu pätee vain seuraavien edellytysten täytyessä:

- Laitetta käytetään asianmukaisesti
- Käyttöohjetta noudatetaan
- Laitteessa käytetään alkuperäisiä varaosia

Takuu raukeaa seuraavissa tapauksissa:

- Laitetta on yritetty korjata
- Laitteeseen on tehty teknisiä muutoksia
- Laitetta on käytetty määräysten tai ohjeiden vastaisella tavalla (esim. kaupalliseen tai kunnallistekniseen tarkoitukseen)

Takuu ei koske:

- Maalivaurioita, jotka johtuvat normaalista kulumisesta
- Kuluvia osia, jotka on merkitty varaosakaavioon kehyksellä XXX XXX (X)
- Polttomoottoreita – Niitä koskevat kulloinkin kyseessä olevan moottorinvalmistajan erilliset takuumääräykset

Ota takuutapauksessa yhteyttä jälleenmyyjään tai lähimpään valtuutettuun huoltoliikkeeseen ja esitä tämä takuutodistus ja myyntikuitti. Valmistajan myöntämä takuu ei rajoita ostajan lakisääteisiä takuuvaatimuksia.

## Käsiraamat

- Lugege see kasutusjuhend enne kasutamist läbi. See on turvalise töötamise ja häireteta käsitsemise eelduseks. Tutvuge enne kasutamist masina kasutusjuhiste ja juhtimisnuppudega.
- Järgige ohutus- ja hoiatusjuhiseid, mis on ära toodud selles dokumendis ja seadmel.
- Hoidke kasutusjuhend alles, et saaksite seda tulevikus kasutada, ja andke see edasi ka teistele kasutajatele.

## Tähiste selgitus

### Tähelepanu!

Kui järgite neid hoiatusjuhiseid korrektselt, väldite inimeste vigastamist ja/või objektide kahjustamist.

### Spetsiaalne juhised paremini arusaamiseks ja käsitsemiseks.

### Kaamera tähis osundab piltidele.

## Sisukord

|   |     |
|---|-----|
| Käsiraamat .....                        | 260 |
| Toote kirjeldus .....                   | 260 |
| Ohutus- ja kaitsevahendid .....         | 260 |
| Ohutusjuhised .....                     | 262 |
| Monteerimine .....                      | 263 |
| Tankimine .....                         | 263 |
| Kasutuselevõtt .....                    | 264 |
| Elektriline käivitus (valikuline) ..... | 268 |
| Hooldus .....                           | 270 |
| Hoidmine .....                          | 271 |
| Remont .....                            | 271 |
| Jäätmete kõrvaldamine .....             | 271 |
| Abi rikete korral .....                 | 272 |
| Garantii .....                          | 273 |
| EÜ vastavusdeklaratsioon .....          | 273 |

## Toote kirjeldus

Selles dokumendis kirjeldatakse bensiinimootoriga muruniidukite mudelid. Mõni mudel on varustatud muru kogumiskastiga ja/või sobib lisaks ka multsimiseks.

Tehke kindlaks oma mudel toote piltide ja erinevate funktsioonide kirjelduste alusel.

## Sihipärane kasutus

See masin on mõeldud isiklikul maalapil muru niitmiseks ja seda võib kasutada vaid kuival murul.

Muul põhjusel kasutamine pole sihtotstarbeline.

## Väärkasutus

- Antud muruniiduk pole mõeldud kasutamiseks avalikul haljasalal, pargis, staadionil nagu ka põllu- ja metsamajanduses
- Ohutusseadiseid ei tohi lahti monteerida ega vältida
- Masinat ei tohi kasutada vihma korral või märjal murul
- Masina kasutamine tööstuslikul otstarbel on keelatud

## Ohutus- ja kaitsevahendid

### Tähelepanu - vigastusohu!

Ohutus- ja kaitsevahendeid ei tohi välja lülitada!

## Turvakäepide

Masin on varustatud turvakäepidemega. Ohuolukorras vabastage turvakäepide.

Masin ilma tera juhtkangiga:

- peatab lõiketera
- peatab mootori

Masin tera juhtkangiga:

- peatab lõiketera
- mootor töötab edasi



## Klapp

Klapp kaitseb väljapaiskuvate osade eest.

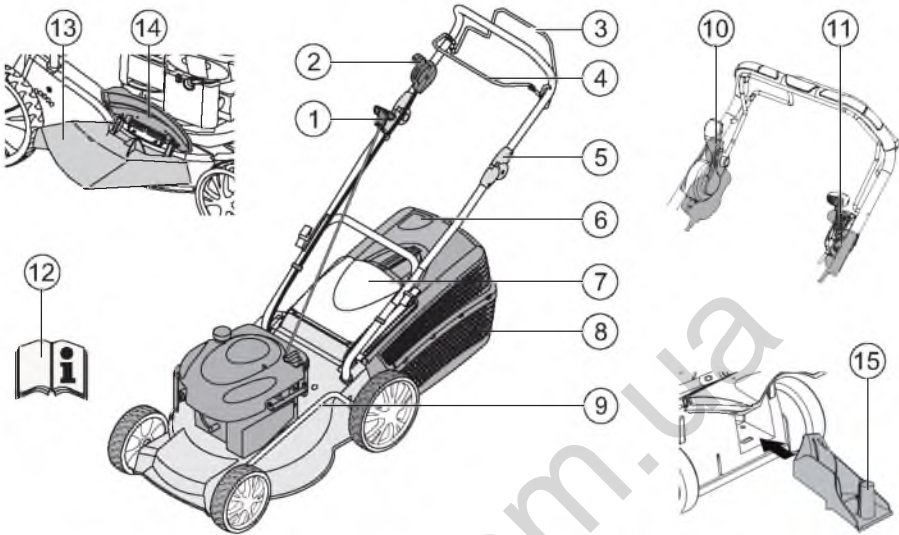



|   |                                 |    |                           |
|---|---------------------------------|----|---------------------------|
| 1 | Käivitusnöör                    | 9  | Lõikekõrguse reguleerija* |
| 2 | Start, stopp*                   | 10 | Tera juhtkang*            |
| 3 | Peaülekanne*                    | 11 | Vario-ajam*               |
| 4 | Turvakäepide                    | 12 | Kasiraamat                |
| 5 | Ergonoomne kõrguse reguleerija* | 13 | Väljaviskesüsteem*        |
| 6 | Täituvusnäidik*                 | 14 | Luuk*                     |
| 7 | Klapp*                          | 15 | Multšimiskii*             |
| 8 | Muru kogumiskast*               |    | * vastavalt mudelile      |

### Masina sümbolid

|  |  |  |  |
|--|--|--|--|
|  | Tahelepanu!<br>Ülim ettevaatlikkus käsitsemisel. |  | Enne niitmist tõmmake masina küljest süüteküünla juhe välja. |
|  | Lugege enne kasutuselevõttu kasutusjuhend läbi!  |  | Vabastage mootoripidur.                                      |
|  | Hoidke kõrvalseisjad ohupiirkonnast eemal!       |  | Lülitage peaülekanne sisse.                                  |
|  | Hoidke käed ja jalad masinast eemal!             |  | Masina kaugjuhtimine Start / Stopp.                          |
|  | Hoidke ohupiirkonnast eemal.                     |  |  |

## Elektrilise käivitusega masinate lisasümbolid

|  |  |
|--|--|
|  | Tähelepanu! Elektrilöögiolt.   |
|  | Hoidke juhtmeid lõiketeradest eemal.   |
|  | Katkestage alati masina ühendus elektrivõrguga hooldustööde ajaks või kui juhe on kahjustada saanud. |

## Ohutusjuhised

 Tähelepanu!

Seadme kasutamine on lubatud vaid tehniliste rikete puudumisel!

 Tähelepanu - vigastusohu!

Ohutus- ja kaitsevahendeid ei tohi välja lülitada!

 Tähelepanu - tuleohu!

Tangitud masinat ei tohi jätta seisma ruumidesse, kus bensiiniaurud võiksid avatud leegi või sädemetega kokku puutuda!

Hoidke piirkond mootori, heitgaasi, aku, kutusepaagi jaoks murust, bensiinist, õlist puhas.

- Hoidke kõrvalseisjad ohupiirkonnast eemal
- Masina juht või selle käitaja vastutab õnnetuste eest teiste inimestega või nende omandiga
- Lapsed või ka teised inimesed, kes pole käsiraamatut lugenud, ei tohi seda masinat kasutada
- Järgige kohalikke tingimusi, mis on seatud käitaja vanusele
- Masina kasutamine alkoholi, narkootikumide või medikamentide mõju all on keelatud
- Kandke kohaseid tööriideid
  - pikad püksid
  - jalanõud, mis püsivad kindlalt jalas ja pole libedad
  - kuulmiskaitse
- asetage töö ajaks pähe
  - jälgige, et olete tasasel pinnal
  - niitke nõlva juures alati muruga risti, mitte kunagi üles-alla liikudes

- ärge niitke nõlvadel, mille tõusnurk on rohkem kui 20°
- eriti ettevaatlik tuleb olla pööramisel

- Niita võib ainult küllaldase päevavalguse või kunstliku valgustuse korral
- Hoidke keha, liigesed ja riided masinast eemal
- Järgige tööajale seatud riiklike tingimusi
- Töövalmis masina järelvalveta jätmine on keelatud
- Niita võib ainult terava lõiketeraga
- Masina käitamine kahjustunud kaitseosade/ kaitsevõredegaga on keelatud
- Masina käitamine ilma täielikult integreeritud kaitseosadeta on keelatud (nt: klapp, muru kogumisseade)
- Vaadake enne masina iga kasutuskorda, et see pole kahjustada saanud, enne uut kasutuskorda tuleb kahjustatud varuosad lasta välja vahetada
- Seisake mootor ning oodake kuni masin on täielikult seiskunud ja tõmmake süüteküünlä juhe välja
  - masina juurest lahkudes
  - pärast rikete esinemist
  - enne blokeeringute vabastamist
  - enne ummistuste eemaldamist
  - pärast kokkupuudet võõrkehadega
  - kui seadmel esineb rikkeid või ebaharilikke vibratsioone

 Enne muruniiduki taaskäivitamist ja sellega töötamist viige läbi põhjalik kontroll kahjustuste suhtes ja vajaduse korral ka parandustööd.

- Ühendage taas süüteküünlä juhe ja käivitage mootor
  - pärast rikke kõrvaldamist (vt rikete tabel) ja masina kontrollimist
  - pärast masina puhastamist
- Kontrollige niidetavat pinda põhjalikult enne muruniiduki kasutamist ning eemaldage kõik võõrkehad
- Olge veelgi tähelepanelikum, kui pöörate muruniidukit ümber või tõmbate seda enda suunas
- Masinaga üle takistuste liikumine on keelatud (nt oksad, puujuured)

- Eemaldage niidetud rohi alles siis, kui mootor on seisatud
- Lülitage mootor/lõiketera välja, kui ületate murupinna, mida te niita ei soovi
- Masina töstmine või kandmine on keelatud, kui mootor veel töötab
- Kui lisate parasjagu bensiini või mootoriõli, siis on söömine ja joomine keelatud
- Vältige bensiiniauru sissehingamist
- Juhtige seadet sammukiirusel
- Enne kasutamist kontrollida, kas mutrid, kruvid ja poldid on kindlalt kinni

## Monteerimine

Järgige kaasa antud monteerimisjuhendit.



### Tähelepanu!

Masinat tohib käsitseda alles siis, kui see on täielikult kokku monteeritud.

## Tankimine

Enne muruniiduki kasutuselevõttu tuleb seda tankida.



### Hoiatus - tuleoht!

Bensiin ja õli süttivad väga kergesti!



Järgige alati kaasa antud mootori tootja kasutusjuhendit.

## Varustus

|            | Bensiin                   | Mootoriõli                |
|------------|---------------------------|---------------------------|
| Tüüp       | bensiin / pliivaba        | vt mootori tootja nõudeid |
| Täitekogus | vt mootori tootja nõudeid | ca 0,6 l                  |

## Ohutus



### Hoiatus!

Mootori töötamine suletud ruumides on keelatud. Mürgistusohu!

- Hoidke bensiini ja õli vaid nende jaoks ette nähtud mahutites
- Lisage ja eemaldage bensiini ja õli vaid jahtunud mootori korral vabas õhus
- Bensiini või õli lisamine on keelatud, kui mootori veel töötab
- Paagi ületäitmine on keelatud (bensiin paisub)
- Tankimise ajal on suitsetamine keelatud
- Kütusepaagi korgi avamine on töötava või kuuma mootori ajal keelatud
- Kui paak või selle kork on kahjustunud, tuleb see välja vahetada
- Sulgege kütusepaagi kork alati tugevalt
- Kui bensiin on välja voolanud:
  - mootori käivitamine on keelatud
  - vältige süütesüsteemiga katsetamist
  - puhastage masin
- Kui mootoriõli on välja voolanud:
  - mootori käivitamine on keelatud
  - eemaldage välja voolanud mootoriõli sideaine või lapiga ning visake need korrektselt ära
  - puhastage masin



Kasutatud õli puhul on keelatud:

- koos prügiga ära visata
- kanalisatsioonüsteemi, äravoolutorusse või maapinnale valada

Soovitame viia vana õli suletud mahutis taaskasutuskeskusesse või klienditeeninduspunkti.

## Bensiini lisamine

1. Keerake maha kütusepaagi kork, asetage puhtale pinnale.
2. Kasutage bensiiniga täitmiseks lehrtrit.
3. Sulgege kütusepaagi ava korralikult ja puhastage.

## Mootoriõliga täitmine

1. Keerake maha õlipaagi kork, asetage see puhtale pinnale.
2. Kasutage õliga täitmiseks lehrtrit.
3. Sulgege õlipaagi ava korralikult ja puhastage.

## Kasutuselevõtt

### Tähelepanu!

Kui lõike- või kinnitusosad logisevad, need on kahjustada saanud või kulunud, siis ei tohi masinat kasutusele võtta!

Enne iga kasutuselevõttu tuleb masin põhjalikult üle vaadata.

 Kaamera sümbol järgmistel lehekülgedel viitab joonistele, lk 4–7.





## Lõikekõrguse reguleerimine

### Tähelepanu - vigastusohu!

Lõikekõrgust võib reguleerida vaid siis, kui mootor on välja lülitatud ja lõiketera on paigal.

-  - Seadke alati kõik rattad samale lõikekõrgusele.
- Lõikekõrguse reguleerimise funktsioon sõltub mudelist.

## Tsentraalne lõikekõrguse reguleerimine 1

1. Hoidke lõikekõrguse tsentraalse reguleerimise nuppu all  1/1).
  - Madalama muru jaoks vajutage tsentraalse reguleerimise käepide alla  1/2)
  - Kõrgema muru jaoks tõmmake tsentraalse reguleerimise käepide üles  1/2)
  - Kuvatakse lõikekõrguse tsentraalse reguleerimise astet  1/3)
2. Vabastage nupp soovitud lõikekõrgusel.

## Lõikekõrguse reguleerimine telje kaupa või tsentraalselt 2, 3

1. Lükake lukustushoob kõrvale ja hoidke paigal.
2. Lükake hoob vasakule või paremale vastavalt soovitud lõikekõrgusele.
3. Fikseerige hoob.
4. Liigutage hoob kõikide rataste puhul samasse positsiooni.

## Üksikratta kiir- või tsentraalne reguleerimine 4

1. Lükake lukustushoob kõrvale ja hoidke paigal.
2. Lükake hoob vasakule või paremale vastavalt soovitud lõikekõrgusele.
3. Fikseerige hoob.
4. Liigutage hoob kõikide rataste puhul samasse positsiooni.

## Üksikratta kõrguse reguleerimine 5

1. Krivige lahti rattakruvi.
2. Asetage rattakruvi sõltuvalt lõikekõrgusest sobivasse avasse.
3. Krivige rattakruvi kinni.
4. Asetage kruvi kõikide rataste puhul samasse avasse.

## Tsentraaltelje kõrguse reguleerimine 6

1. Asetage mõlemad pöidlad telgedes otsa.
2. Asetage sõrmed niiduki korpusse alla.
3. Tõmmake telg mõlema pöidlaga senisest lõikekõrguse sälgust välja.
4. Liigutage telg mõlema pöidlaga soovitud lõikekõrguse sälgu juurde ja laske sellel fikseeruda.
5. Liigutage hoob kõikide rataste puhul samasse positsiooni.

## Niitmine muru kogumiskastiga



### Tähelepanu - vigastusoh!

Muru kogumiskasti võib eemaldada või tagasi asetada vaid siis, kui mootor on välja lülitatud ja kui lõiketera seisab.

1. Tõstke klapp üles ja riputage muru kogumiskast hoidikusse (🔧 8).

## Täituvusnäidik

Täituvusnäidik on õhuvoolust tulenevalt niitmise ajal üleval (🔧 7a).

Kui muru kogumiskast on täis, on täituvusnäidik all (🔧 7b). Muru kogumiskasti tuleb tühjendada.

## Muru kogumiskasti tühjendamine

1. Tõstke klapp üles.
2. Võtke muru kogumiskast hoidikust ja tõmmake välja (🔧 8).
3. Tühjendage muru kogumiskasti.
4. Tõsta klapp üles ja riputage muru kogumiskast taas hoidikusse (🔧 8).

## Niitmine ilma muru kogumiskastita



### Tähelepanu!

Niita tohib vaid siis, kui muru kogumiskastita klapi vedruklamber funktsioneerib korralikult.

Klapp kinnitub vedrujõul muruniiduki korpuse külge. Sel juhul ei visata niidetud muru tagant välja.

## Multšimine koos multšimiskiiluga (valikuline)

Multšimisel ei koguta niidetud muru kokku, vaid see jääb pinnale maha. Multš kaitseb maapinda kuivamise eest ning varustab seda toitainetega.

Parima tulemuse saavutate, kui niidate regulaarselt umbes 2 cm. Ainult noor muru pehme lehekattega kõduneb kiiresti.

- Muru kõrgus enne multšimist: maks 8 cm
- Muru kõrgus pärast multšimist: min 4 cm



Kohandage sammukiirus multšimisele vastavaks, ärge kõndige liiga kiiresti.

## Multšimiskiilu rakendamine



### Tähelepanu - vigastusoh!

Multšimiskiilu võib sisestada või eemaldada vaid siis, kui mootor on välja lülitatud ja kui lõiketera seisab.

1. Muru kogumiskasti eemaldamine (🔧 8).
2. Tõstke klapp üles ja sisestage väljaviskeahti multšimiskiil (🔧 9).  
Riiv peab fikseeruma.



Kui multšimiskiil ei fikseeru, võib süsteem ja lõiketera kahjustada saada.

## Eemaldage multšimiskiil



1. Tõstke klapp üles.
2. Vabastage multšimiskiilu riiv (🔧 10/1).
3. Tõmmake multšimiskiil välja (🔧 10/2).

## Niitmine külgväljaviskega (valikuline)



### Tähelepanu - vigastusoht!

Külgväljaviskestüsteemi võib eemaldada või tagasi asetada vaid siis, kui mootor on välja lülitatud ja kui lõiketera seisab.

### Külgväljaviskestüsteemi sisestamine

1. Eemaldage muru kogumiskast ja sisestage multšimiskiiil.
2. Tõstke külgväljaviskestüsteemi kate üles ja hoidke seda kinni ( 11/1).
3. Sisestage külgväljaviskekanal ( 11/2).
4. Sulgege kate aeglaselt.  
Kate kaitseb külgväljaviskekanalit väljakukkumise eest.

### Eemaldage külgväljaviskestüsteem

1. Tõstke külgväljaviskestüsteemi kate üles ja hoidke seda kinni ( 11/1).
2. Eemaldage külgväljaviskestüsteem ja sulgege kate ( 11/2).

## Käepideme kohandamine (valikuline)

### Nupuga reguleerimine

1. Hoidke mõlemat nuppu põhikäepidemel all ja seadke sisse soovitud asend ( 12/1).
2. Vabastage nupud, et põhikäepide fikseeruks.

### Klambrisüsteem

1. Hoidke tala kinni ja vabastage mõlemad klambrid ( 12/2).
2. Viige tala soovitud asendisse.
3. Sulgege klambrid.

## Mootori käivitamine

### Tähelepanu - mürgistusoht!

Mootori töötamine suletud ruumides on keelatud.

### Tähelepanu - vigastusoht!





Masina kallutamine käivitamisel on keelatud.



- Käivitage mootor vaid siis, kui lõiketera on monteitud (lõiketera tsentrifugaalmass)
- Töösooja mootori käivitamisel on õhuklapi või ujutusnupu kasutamine KEELATUD
- Regulaatori seadistusi ei tohi mootoril muuta

- Masina käivitamine on keelatud, kui väljaviskekanal pole ühe järgneva osaga kaetud:
  - muru kogumiskast
  - klapp
  - multšimiskiiil
- Käivitage käivituslüüti ettevaatlikult ja vastavalt tootja juhistele
- Jalgige, et teie jalad on lõikemasinast küllalt kaugel
- Käivitage masin madalama muru peal

### Asendinäidud masinal:

|  |         |  |
|--|---------|--|
| Õhuklapp*<br>Sisse                           | Välja   |     |
| Masina<br>kaugujuhtimine*<br>Start           | Stopp   |   |
| Masina<br>kaugujuhtimine<br>koos õhuklapiga* |         |  |
| Vario-ajam*<br>Kiire                         | Aeglane |  |
| Tera juhtkang*<br>Sisse                      | Välja   |   |

\* vastavalt mudelile



## Manuaalne käivitamine

### ilma masina kaugjuhtimiseta, koos õhuklapiga

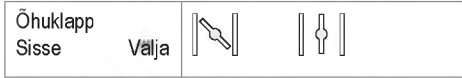

1. Seadke õhuklapp asendisse 1 (🔊 13/1).
2. Viige turvakäepide põhikäepideme vastu ja hoidke seda kinni (🔊 17) – turvakäepide ei fikseeru.
3. Tõmmake käivitusnõor hoogsalt välja ja seejärel laske sel end aeglaselt tagasi kerida (🔊 18).
4. Pärast mootori eelsoojendust seadke (ca. 15–20 sekundit) õhuklapp asendisse 2 (🔊 13/2).



Mootoril on püsiventiil.  
Pöörete arvu pole võimalik reguleerida.

### kaugjuhtimisega masin, koos õhuklapiga



1. Seadke kiirendushoob asendisse (🔊 14/1).
2. Viige turvakäepide põhikäepideme vastu ja hoidke seda kinni (🔊 17) – turvakäepide ei fikseeru.
3. Tõmmake käivitusnõor hoogsalt välja ja seejärel laske sel end aeglaselt tagasi kerida (🔊 18).
4. Pärast mootori eelsoojendust seadke (ca. 15–20 sekundit) kiirendushoob ja vahelisse asendisse (🔊 14/2).

### kaugjuhtimisega masin, ilma ujutusnupu/õhuklapiga



### kaugjuhtimiseta masin, ujutusnupuga (🔊 16)

1. Vajutage ujutusnuppu 3x umbes 2-sekundilise intervalliga (🔊 16). Kui temperatuur on alla 10 °C, siis vajutada ujutusnuppu 5x.
2. Viige turvakäepide põhikäepideme vastu ja hoidke seda kinni (🔊 17) – turvakäepide ei fikseeru.
3. Tõmmake käivitusnõor hoogsalt välja ja seejärel laske sel end aeglaselt tagasi kerida (🔊 18).



Mootoril on püsiventiil.  
Pöörete arvu pole võimalik reguleerida.

### kaugjuhtimiseta masin, ilma ujutusnupu/õhuklapiga

4. Viige turvakäepide põhikäepideme vastu ja hoidke seda kinni (🔊 17) – turvakäepide ei fikseeru.
5. Tõmmake käivitusnõor hoogsalt välja ja seejärel laske sel end aeglaselt tagasi kerida (🔊 18).



Mootoril on püsiventiil.  
Pöörete arvu pole võimalik reguleerida.

5. Seadke kiirendushoob asendisse (🔊 20/1).
6. Viige turvakäepide põhikäepideme vastu ja hoidke seda kinni (🔊 17) – turvakäepide ei fikseeru.
7. Tõmmake käivitusnõor hoogsalt välja ja seejärel laske sel end aeglaselt tagasi kerida (🔊 18).
8. Pärast mootori eelsoojendust seadke (ca. 15–20 sekundit) kiirendushoob ja vahelisse asendisse (🔊 20).



## kaugjuhtimisega masin, ujutusnupuga (🔊 16)



1. Seadke kiirendushoob asendisse 🐢 (🔊 20/1).
2. Vajutage ujutusnuppu 3x umbes 2-sekundilise intervalliga (🔊 16). Kui temperatuur on alla 10 °C, siis vajutada ujutusnuppu 5x.
3. Viige turvakäepide põhikäepideme vastu ja hoidke seda kinni (🔊 17) - turvakäepide ei fikseeru.
4. Tõmmake käivitusnõör hoogsalt välja ja seejärel laske sel end aeglaselt tagasi kerida (🔊 18).
5. Niipea kui mootor töötab, seadke kiirendushoob soovitud mootori pöörete arvu saavutamiseks 🐢 ja 🐢 vahelisse asendisse (🔊 20).

## Elektriline käivitus (valikuline)

## Elektriline käivitus koos ujutusnupuga (🔊 16)

1. Seadke kiirendushoob asendisse „START“ (🔊 15/1).
2. Vajutage ujutusnuppu 3x umbes 2-sekundilise intervalliga (🔊 16). Kui temperatuur on alla 10 °C, siis vajutada ujutusnuppu 5x.
3. Viige turvakäepide põhikäepideme vastu ja hoidke seda kinni (🔊 17) – turvakäepide ei fikseeru.
4. Keerake süütevõtit süütelukus paremale lõpuni välja (🔊 19).
5. Niipea kui mootor töötab, laske süütevõti lahti (liigub tagasi asendisse „0“).
6. Seadke kiirendushoob vastavalt mootori soovitud pöörete arvu saavutamiseks 🐢 ja 🐢 vahelisse asendisse (🔊 15/2).

## Elektriline käivitus ilma ujutusnupu/õhuklapita (🔊 15)

1. Seadke kiirendushoob asendisse „START“ (🔊 15/1).
2. Viige turvakäepide põhikäepideme vastu ja hoidke seda kinni (🔊 17) – turvakäepide ei fikseeru.
3. Keerake süütevõtit süütelukus paremale lõpuni välja (🔊 19).
4. Niipea kui mootor töötab, laske süütevõti lahti (liigub tagasi asendisse „0“).
5. Seadke kiirendushoob vastavalt mootori soovitud pöörete arvu saavutamiseks 🐢 ja 🐢 vahelisse asendisse (🔊 15/2).

## Tera juhtkang (valikuline)



Tera juhtkangiga saab lõiketera lahti ja kinni pökata samal ajal kui mootor töötab.

## Lõiketera kinni pökkamiseks

1. Liigutage turvakäepide põhikäepideme vastu ja hoidke seda kinni (🔊 17) - Turvakäepide ei fikseeru.
2. Lükake pökkamishoob alusest eemale (🔊 21/1) - Lõiketera pökatakse kinni.

## Lõiketera lahti pökkamine.

3. Vabastage turvakäepide (🔊 25).
  - Lõiketera pökatakse lahti.
  - Pökkamishoob liigub tagasi algasendisse (🔊 21/2).

## Mootori väljalülitamine

### Tera juhtkangita masin

1. Asetage kiirendushoob asendisse  (☑️ 20/2)
2. Vabastage turvakäepide (☑️ 25).  
- Mootor lülitub välja.

#### Tähelepanu - raskete löikevigastuste oht!

Mootor võib veel pärast väljalülitamist edasi töötada. Pärast väljalülitamist tuleb veenduda, et mootor on peatunud.

### Masin tera juhtkangiga

|               |       |   |   |
|---------------|-------|---|---|
| Tera juhtkang |       |  |  |
| Sisse         | Välja |  |  |

1. Vabastage turvakäepide (☑️ 25).
2. Seadke kiirendushoob asendisse  (☑️ 20/2).  
- Mootor lülitub välja.

#### Tähelepanu - raskete löikevigastuste oht!

Mootor võib veel pärast väljalülitamist edasi joosta. Pärast väljalülitamist tuleb veenduda, et mootor on peatunud.

## Peaülekanne (valikuline) (☑️ 22)

#### Tähelepanu!

Lülitage ülekanne sisse vaid töötava mootori korral.

### Peaülekannde sisselülitamine

1. Viige ülekannde sisselülituskäepide peatala vastu ja hoidke seda kinni (☑️ 22) – ülekannde sisselülituskäepide ei fikseeru.  
- Peaülekanne lülitub sisse.

### Peaülekannde väljalülitamine

1. Vabastage ülekannde sisselülituskäepide (☑️ 24).  
- Peaülekanne lülitatakse välja.

## Vario-ajam (Speed Control) (valikuline)

|            |   |   |   |   |   |  |   |
|------------|---|---|---|---|---|--|---|
| Vario-ajam |  |  |  |  |  |  |  |
| Kiire      | Aeglane   |   |   |   |   |  |   |

Vario-ajamiga saab muruniiduki sõidukiirust astmeliselt muuta.

#### Tähelepanu!

Aktiveerige hoob vaid töötava mootori korral. Aktiveerimine ilma mootori ülekanndeta võib ajami mehhanismi kahjustada.

- Kõrgema kiiruse jaoks tõmmake hooba (☑️ 23) suunas (☑️ 23/2)
- Madalama kiiruse jaoks tõmmake hooba (☑️ 23) suunas (☑️ 23/1)

 Kohandage sõidukiirust alati vastavalt pinna- ja murutingimustele.

## Hooldus



### Tähelepanu - vigastusoht!

- Enne mis tahes hooldustöid tuleb mootor välja lülitada ning süüteküünlal välja tõmmata.
- Mootor võib veel pärast väljalülitamist edasi joosta. Parast väljalülitamist tuleb veenduda, et mootor on peatunud.
- Kandke alati töökindaid, kui hooldate lõikeseadme!

- Kontrollige muru kogumisseadet regulaarselt, et see funktsioneeriks ja pole kulunud
- Puhastage masinat pärast iga kasutuskorda
- Masina pritsimine veega on keelatud. Sisseimbuv vesi võib põhjustada rikkeid (süüteseadet, karboraatorit)
- Kontrollige lõiketera regulaarselt kahjustuste eest
- Asendage vigane mürasummuti alati välja

## Niiduki kallutamine

Vastavalt mootori tootjale peab:

- karburaator/õhufilter olema ülespoole suunatud  26)
- süüteküünlal olema ülespoole suunatud  27)

 Järgige mootori tootja kasutusjuhendit!

## Lõiketera teritamine / väljavahetamine

- Nüri või kahjustunud lõiketera võib teritada / uuendada lasta ainult klienditeeninduses või volitatud kvalifitseeritud personali poolt
- Nüri lõiketera tuleb tasakaalustada

### Tähelepanu!

Tasakaalustamata tera põhjustab tugevaid vibratsioone ja võib kahjustada muruniidukit.



## Käivitusaku laadimine (valikuline)

Käivitusaku ei nõua hooldust ja see laeb end tavaliselt niidukis tootades.

Eriolukordades peab kasutaja akut ise laadima:

- Enne niiduki esmakordset kasutuselevõttu
- Aku tühjendamine enne talvepuhkust või pikemat seismist (> 6 kuud)

Laadimine:

1. Võtke akulaadija aku kastist.
2. Eemaldage akukaabel mootorikaabli küljest  28).
3. Ühendage akukaabel akulaadija kaabliga  29).
4. Ühendage akulaadija vooluvõrguga. Vooluvõrgu pinget peab akulaadija võrgupingele vastama.

Laadimisaeg on ca. 36 tundi.

Kasutada võib ainult kaasa antud originaalset akulaadijat.

### Tähelepanu!

- Käivitusakut võib laadida vaid kuivas, hästi ventileeritud ruumis.
- Muruniiduki kasutamine laadimise ajal on keelatud.

## Mootori hooldus

### Mootoriõli vahetamine

1. Õli kogumiseks asetage valmist sobiv mahuti.
2. Laske õlil labi õli täiteava taeilikult välja joosta või pumbake välja.



Visake kasutatud mootoriõli keskkonnasõbralikult ära!

Soovitame viia vana õli suletud mahutis taaskasutuskeskusesse või klienditeeninduspunkti.

#### Vana õli ei tohi

- koos prügiga ära visata
- valada kanalisatsiooni või äravoolutorusse
- maapinnale valada

### Õhufiltri vahetamine

- Järgige mootori tootja nõudeid.

### Süüteküünla vahetamine

- Järgige mootori tootja nõudeid.

## Peaülekanne (valikuline)

### Ühendage kõritrossiga

Kui töötava mootori ajal ei ole võimalik peaülekannet enam sisse- või välja lülitada, tuleb antud kõritrossi järele anda.



#### Tähelepanu!

Kõritrossi võib liigutada vaid siis, kui mootor on välja lülitatud.

1. Seadke kõritrossi reguleeritav osa noole suunas (☞ 30).
2. Seadistuse kontrollimiseks käivitage mootor ja lülitage sisse peaülekanne.
3. Kui peaülekanne ikka veel ei tööta, tuleb muruniiduk klienditeenindusse või volitatud kvalifitseeritud personali juurde viia.

## Tasshammasratta määrimine

- Määrige tasshammasratas veetaval võllil aeg-ajalt pritsitava õliga kokku



Peaülekanne on hooldusvaba.

## Hoidmine



#### Tähelepanu - plahvatusoht!

Masinat ei tohi avatud leegi või kuumaallika juures hoida.

- Laske mootoril jahtuda
- Ruumi säästvaks hoidmiseks tuleb põhikaepideme üles tõsta (☞ 31, 32)
- Hoidke seade kuivas kohas ja laste ning mittekompentsete isikute käeulatusest välja
- Käivitusaku hoidmine külma eest kaitstuna
- Käivitusakut tuleb aeg-ajalt uuesti laadida
- Tühjendage kütusepaaki
- Tõmmake süüteküünal välja

## Remont

Parandustöid võib teha vaid klienditeenindus või volitatud kvalifitseeritud personal.

## Jäätmete kõrvaldamine



Kulunud seadme, patareide või akude äraviskamine majapidamisprügiga on keelatud!

Pakend, seade ja lisatarvikud on valmistatud taaskasutatavast materjalist ja need tuleb sellele vastavalt ära visata.

## Abi rikete korral



## Tahelepanu!

Tera ja mootori võlli ei tohi omavahel joondada.

| Rike  | Lahendus  |
|---|---|
| Mootor ei hakka tööle                       | <ul style="list-style-type: none"> <li>▪ Lisage bensiini</li> <li>▪ Seadke kiirendushoob asendisse „Start“</li> <li>▪ Lülitage sisse õhuklapp</li> <li>▪ Viige mootori lülituskäepide peatala vastu</li> <li>▪ Kontrollige süüteküünlaid, vajadusel vahetage välja</li> <li>▪ Puhastage õhufiltrit</li> <li>▪ Pöörake niiduki tera vabalt</li> <li>▪ Laadige käivitusakut</li> <li>▪ Käivitage niidetud pinnal</li> </ul> |
| Mootori võimsus langeb                      | <ul style="list-style-type: none"> <li>▪ Reguleerige lõikekõrgust</li> <li>▪ Teritage/uuendage niiduki tera</li> <li>▪ Puhastage väljaviskekanalit/korpuset</li> <li>▪ Puhastage õhufiltrit</li> <li>▪ Vähendage töökiirust</li> </ul>  |
| Ebauhtlane lõikus                           | <ul style="list-style-type: none"> <li>▪ Teritage/uuendage niiduki tera</li> <li>▪ Reguleerige lõikekõrgust</li> </ul>  |
| Muru kogumiskast ei täitu küllaldaselt      | <ul style="list-style-type: none"> <li>▪ Reguleerige lõikekõrgust</li> <li>▪ Laske murul kuivada</li> <li>▪ Teritage /uuendage niiduki tera</li> <li>▪ Puhastage muru kogumiskasti võre</li> <li>▪ Puhastage väljaviskekanalit/korpust</li> </ul>   |
| Peaülekanne ei tööta                        | <ul style="list-style-type: none"> <li>▪ Andke kõnitrossist järele</li> <li>▪ Vigane kiilrihm</li> <li>▪ Võtke ühendust klienditeeninduse-töökojaga</li> <li>▪ Eemaldage mustus peaülekandelt, hammasrihmalt ja ajamilt</li> <li>▪ Määrige pöördnukkidega vabakäigusidurit (tasshammasratas veetaval võllil) määrdega</li> </ul>  |
| Rattad ei tööta, kui ajam on sisselülitatud | <ul style="list-style-type: none"> <li>▪ Kinnitage rattakruvid tugevamalt</li> <li>▪ Vigane rattarumm</li> <li>▪ Vigane kiilrihm</li> <li>▪ Võtke ühendust klienditeeninduse töökojaga</li> </ul>   |
| Masin vibreerib ebatavaliselt tugevalt      | <ul style="list-style-type: none"> <li>▪ Kontrollige niiduki tera</li> </ul>  |



Rikete korral, mida pole selles tabelis või mida te ise kõrvaldada ei saa, pöörduge meie volitatud klienditeeninduse poole.

- Alati on oluline, et kontrolli viib lävi kvalifitseeritud personal, kui:
  - sõitsite takistuse otsa
  - mootor seiskus ootamatult
  - ajami on kahjustatud
  - kiilrihma on vigane
  - tera on paindunud
  - mootori võll on paindunud

## EÜ vastavusdeklaratsioon

- vt monteerimisjuhendit

## Garantii

Mis tahes materjali- või tootmisvead seadmel kõrvaldame enne seadusega paika pandud garantii aegumistähtaega, kas parandades või asendades lisatarvikud. Aegumistähtaeg sõltub selle riigi seadustest, kust on seade ostenud.

Garantii kehtib vaid järgnevatel juhtudel:

- Asjakohane seadme käsitsemine
- Kasutusjuhendi järgimine
- Originaalvaruosade kasutamine

Garantii kaotab kehtivuse järgnevatel juhtudel:

- Seadme paranduskatsed
- Seadme tehniline muutmine
- Mittesihtotstarbeline kasutamine  
(nt tööstuslik või kommunaalne kasutus)

Garantii ei kehti järgnevatel juhtudel:

- Laki kahjustus, mis tekib seadme tavapärasel kasutamisel
- Kulunud osad, mis on varuosade kaardil märgitud raamiga [XXX XXX (X)]
- Põlemismootor – selle jaoks kehtivad eraldi garantiitingimused vastava mootori tootja poolt

Kui probleem vastab garantiitingimustele, pöörduge garantiilehe ja ostutšekiga vahendaja või lähima volitatud klienditeeninduse poole. Selle garantii alusel ei saa müüja muuta õiguslikke nõudeid rikete kohta, mis on ostja esitanud.

## Par šo rokasgrāmatu

- Pirms ierīces ekspluatācijas sākšanas izlasiet šo lietošanas instrukciju. Tas ir priekšnoteikums tam, lai darbs ar plāvēju būtu drošs un tā lietošanas laikā nerastos traucējumi. Pirms izmantošanas iepazīstieties ar vadības elementiem un iekārtas lietojumu.
- Ievērojiet šajā instrukcijā sniegtos un uz ierīces redzamos drošības un brīdinājuma norādījumus.
- Uzglabājiet lietošanas pamācību, lai nepieciešamības gadījumā to būtu iespējams pārlasīt, un nododiet to tālāk arī nākamajam ierīces lietotājam.

## Simbolu paskaidrojums



### Uzmanību!

Precīza šo brīdinājuma norādījumu ievērošana var novērst miesas bojājumu gūšanu un / vai materiālo zaudējumu rašanos.



Speciālie norādījumi labākai izpratnei un precīzākai izmantošanai.



Fotoaparāta simbols norāda uz attēliem.

## Satura rādītājs

|  |     |
|--|-----|
| Par šo rokasgrāmatu .....                    | 274 |
| Izstrādājuma apraksts .....                  | 274 |
| Drošības mehānismi un aizsargierīces .....   | 274 |
| Drošības norādījumi .....                    | 276 |
| Montāža .....                                | 277 |
| Degvielas uzpilde .....                      | 277 |
| Ekspluatācijas sākšana .....                 | 278 |
| Elektriskā palaide (opcija) .....            | 282 |
| Apkope un kopšana .....                      | 284 |
| Uzglabāšana .....                            | 285 |
| Labošana .....                               | 285 |
| Utilizācija .....                            | 285 |
| Palīdzība darbības traucējumu gadījumā ..... | 286 |
| Garantija .....                              | 287 |
| EK atbilstības deklarācija .....             | 287 |

## Izstrādājuma apraksts

Šī dokumentācija satur dažādu benzīna zāles plāvēju modeļu aprakstu. Daži no modeļiem ir aprīkoti ar zāles savācējtvertni un/vai papildus ir piemēroti mulčēšanai.

Ar izstrādājumu attēlu un dažādu opciju aprakstu palīdzību noskaidrojiet savu modeli.

## Paredzētais lietojums

Šī ierīce ir paredzēta zālāja plaušanai privātā teritorijā un to drīkst lietot tikai uz nožuvuša zālāja.

Jebkāds cits to izmantošanas veids tiek uzskatīts par paredzētajam mērķim neatbilstošu.

## Iespējamie nepareizas lietošanas veidi

- Šis zālāja plāvējs nav piemērots lietošanai publiskās apstādījumu zonās, parkos, sporta kompleksos, kā arī lauksaimniecībā un mežsaimniecībā
- Drošības mehānismu demontāža vai pārvienošana ir aizliegta
- Ierīci nedrīkst lietot lietus laikā vai uz slapja zālāja
- Ierīci nav atļauts izmantot komerciāliem mērķiem

## Drošības mehānismi un aizsargierīces



### Uzmanību - savainojumu gūšanas risks!

Drošības mehānismus un aizsargierīces nedrīkst deaktivizēt!

## Drošības aptvere

Ierīce ir aprīkota ar drošības aptveri. Apdraudējuma brīdī drošības aptveri atlaist.

Ierīces bez asmeņa sajūga mehānisma:

- Griezējasmens tiek apstādināts
- Motors tiek apstādināts

Ierīces ar asmeņa sajūga mehānismu:

- Griezējasmens tiek apstādināts
- Motors turpina darboties



## Atvairītājs

Atvairītājs pasargā no nopļauta zāļa izsviešanas gaisā.

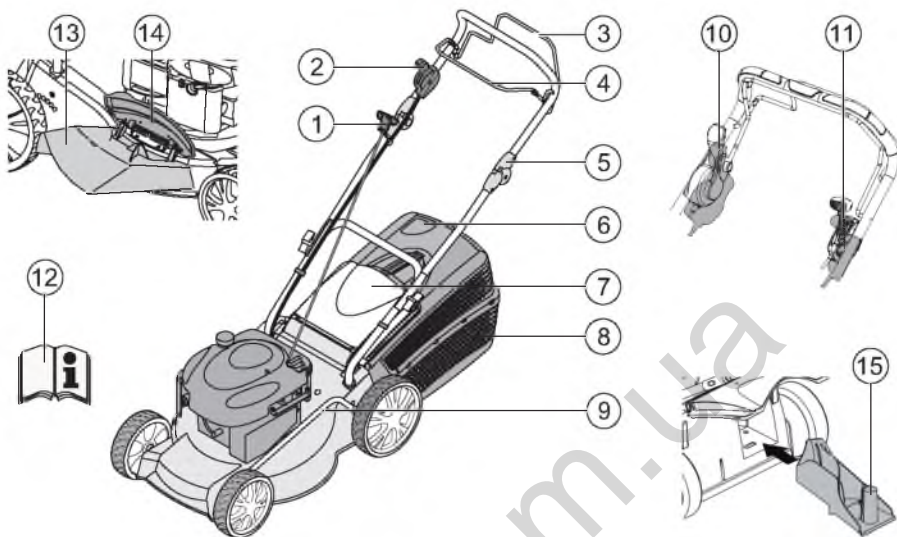



|   |                                   |    |                                     |
|---|-----------------------------------|----|-------------------------------------|
| 1 | Startera trose                    | 9  | Griešanas augstuma regulētājs*      |
| 2 | Palaide, apstādinašana*           | 10 | Asmeņa sajūga mehānisms*            |
| 3 | Riteņu piedziņas mehānisms*       | 11 | Bezpakāpju variatora pārnesumkārbā* |
| 4 | Drošības aptvere                  | 12 | Lietošanas instrukcija              |
| 5 | Ergonomisks augstuma regulētājs * | 13 | Izsviedes ieliktnis*                |
| 6 | Iepildes līmeņa indikators*       | 14 | Noslēgvāks*                         |
| 7 | Atvairītājs*                      | 15 | Mulčēšanas komplekts*               |
| 8 | Zāles savācējvertne*              |    | * atkarībā no modeļa                |

### Simboli uz ierīces

|  |   |  |   |
|--|---|--|---|
|  | Uzmanību!<br>Lietojot ievērot īpašu piesardzību.              |  | Pirms darbošanās ar griezēj mehānismu atvienot aizdedzes sveču kontaktspraudni. |
|  | Pirms ekspluatācijas sākšanas izlasīt lietošanas instrukciju! |  | Atlaist motora bremsi.  |
|  | Nepieļaut trešo personu uzturēšanos riska zonā!               |  | Ieslēgt riteņu piedziņas mehānismu.   |
|  | Rokas un kājas turēt pienācīgā attālumā no griezēj mehānisma! |  | Gāzes tālvadības sistēma palaidei / apstādinašanai.                             |
|  | Ievērot attālumu līdz riska zonai.                            |  |   |

### Papildu simboli ierīcēm ar elektrisko palaidi

|  |  |
|--|--|
|  | Uzmanību! Apdraudējums strāvas trieciena dēļ.  |
|  | Pieslēguma vadu turēt pienācīgā attālumā no griezējasmehānismiem.                                |
|  | Pirms apkopes darbu veikšanas vai esot bojātam kabelim, ierīci vienmēr atvienot no elektrotīkla. |

### Drošības norādījumi

**Uzmanību!**  
Ierīci lietot tikai tad, ja tā ir pilnīgā tehniskā kārtībā!

**Uzmanību - savainojumu gūšanas risks!**  
Drošības mehānismus un aizsargierīces nedrīkst deaktivizēt!

**Uzmanību - ugunsgrēka izcelšanās risks!**  
Ar degvielu uzpildītas iekārtas neuzglabāt ēkās, kurās benzīna tvaiki var nonākt saskarē ar atklātu uguni vai dzirkstelēm!  
  
Nodrošināt, lai nodalījumā ap motoru, izpūtēju, akumulatora kārbu, degvielas tvertni neuzkrātos noplautās zāles, benzīna un eļļas atliekas.

- Nepieļaut trešo personu uzturēšanos riska zonā
- Iekārtas vadītājs vai lietotājs ir atbildīgs par nelaimes gadījumiem, kas skar citas personas vai to īpašumu
- Bērni un citi cilvēki, kuri nav iepazinušies ar šīs lietošanas instrukcijas saturu, ierīci darbināt nedrīkst
- Ievērot vietējos priekšrakstus attiecībā uz ierīces apkalpojošā personāla minimālo vecumu
- Nelietot ierīci, ja tās lietotājs atrodas alkohola, narkotiku vai medikamentu izraisītā reibuma stāvoklī
- Valkāt piemērotu aizsargapģērbu
  - garas bikses
  - stabilus apavus ar neslīdošu zoli
  - dzirdes aizsargus
- Strādājot nogāzēs
  - vienmēr pievērst uzmanību tam, lai būtu ieņemta stabila darba pozīcija
  - vienmēr plaut šķērseniski attiecībā pret nogāzi, nekad nepļaut virzienā uz augšu vai uz leju
  - nepļaut nogāzēs ar kāpumu, kas pārsniedz 20°
  - esiet īpaši piesardzīgi, veicot apgriešanās manevrus

- Ar ierīci strādāt tikai pietiekamas redzamības apstākļos, ko nodrošina dienas gaisma vai mākslīgais apgaismojums
- Nevirzīties ar ķermeni, tās daļām un apģērbu tuvu klāt pie griezējmehānisma
- Ievērot ekspluatācijas vairokļa spēkā esošos ierīces darbināšanas laiku
- Neatstāt ekspluatācijai gatavu ierīci bez uzraudzības
- Pļaut tikai ar asu griezējmehānismu
- Nekad nedarbināt ierīci, ja ir bojātas tās aizsargierīces / aizsargrežģi
- Nekad nedarbināt ierīci, ja tai nav pilnībā uzstādītas visas aizsargierīces (piemēram: atvairītājs, zāles savākšanas ierīces)
- Pirms katras lietošanas reizes pārbaudīt, vai ierīcē nav radušies bojājumi, pirms tālākas lietošanas bojātās detaļas nomainīt
- Izslēgt motoru, nogaidīt, līdz ierīce ir pilnībā apstājusies, un atvienot aizdedzes sveču kontaktspriekšējās
  - dodoties prom no ierīces
  - pēc tam, kad tikuši konstatēti darbības traucējumi
  - pirms bloķējumu novēršanas
  - pirms aizsērējumu likvidēšanas
  - pēc saskares ar svešķermeņiem
  - ja iekārtas darbības laikā konstatēti traucējumi un neierastas vibrācijas

**i** Pirms atkārtotas zāles plāvēja iedarbināšanas darba atsākšanas pārbaudiet, vai ierīcē nav radušies bojājumi, un veiciet nepieciešamos labošanas darbus.

- Uzspriest aizdedzes sveces un iedarbināt motoru
  - pēc darbības traucējumu novēršanas (skat darbības traucējumu tabulu) un ierīces pārbaudes
  - pēc ierīces tīrīšanas
- Rūpīgi pārbaudīt visu pļaujamo teritoriju, aizvākt visus atrastos svešķermeņus
- Īpašu piesardzību ievērot, apgriežot zāles plāvēju pļaušanai pretējā virzienā vai zāles plāvēju velkot tuvāk sev
- Nebraukt ar zāles plāvēju uz šķēršļiem (piem., zariem, koku saknēm)

- Nopļauto zāli izņemt tikai tad, kad ir apstādināts motors
- Šķērsojot ar zāles plāvēju virsmu, kas nav plaujamā virsma, izslēgt motoru / griezējasmēni
- Ierīci nekad necelt vai nenes ar ieslēgtu motoru
- Neēst un nedzert degvielas vai motoreļļas iepildes laikā
- Neieelpot benzīna tvaikus
- Vadiet iekārtu soļošanas ātrumā
- Pirms izmantošanas pārbaudīt, vai uzgriežņi, skrūves un tapas ir cieši nostiprinātas.

## Montāža

Nemt vērā klāt pievienotās montāžas instrukcijas norādes.



### Uzmanību!

Ierīci drīkst darbināt tikai tad, kad ir pilnībā pabeigta tās piederumu montāža.

## Degvielas uzpilde

Pirms ekspluatācijas sākšanas nepieciešams zāles plāvējā iepildīt degvielu.



### Brīdinājums - ugunsgrēka izcelšanās risks!

Benzīnam un eļļai piemīt visaugstākā uzliesmošanas pakāpe!



Vienmēr ievērot klāt pievienotās motora ražotāja sastādītās lietošanas instrukcijas norādes.



Izlietoto eļļu:

- neizmest sadzīves atkritumos
- neliet kanalizācijas sistēmās, notekcaurulēs vai uz augsnes

Mēs rekomendējam izlietoto eļļu, ievietotu slēgtā tvertnē, nodot otrreizējās pārstrādes punktā vai klientu apkalpošanas centrā.

## Ekspluatācijas vietas

|                             | Benzīns                                       | Motoreļļa                      |
|-----------------------------|---|--------------------------------|
| <b>Marka</b>                | parastais benzīns/ svīnu nesaturošais benzīns | skatīt motora ražotāja norādes |
| <b>Iepildamais daudzums</b> | skatīt motora ražotāja norādes                | apm. 0,6 l                     |

## Drošība



### Brīdinājums!

Nekad nedarbināt motoru slēgtās telpās. Saindēšanās risks!

## Degvielas uzpilde

1. Noskrūvēt tvertnes vāciņu, novietot to uz tīras virsmas.
2. Benzīna iepildei izmantot piltuvi.
3. Tvertnes iepildes atveri cieši noslēgt un iztīrīt.

## Motoreļļas uzpilde

1. Noskrūvēt eļļas iepildes atveres vāciņu, novietojot to uz tīras virsmas.
2. Eļļas iepildei izmantot piltuvi.
3. Eļļas iepildes atveri cieši noslēgt un iztīrīt.

## Ekspluatācijas sākšana

### Uzmanību!

Ja griezēj mehānisms vai stiprinājuma detaļas ir valņīgas, bojātas vai nolietotas, ierīci darbināt nedrīkst!

Pirms katras ierīces ieslēgšanas reizes veiciet vizuālu pārbaudi.

 Kameras simbols, kas ir redzams nākamajās lappusēs, norāda uz attēliem, 4–7. lpp.

## Griešanas augstuma noregulēšana

### Uzmanību - savainojumu gūšanas risks!

Griešanas augstumu regulēt tikai tad, kad ir izslēgts ierīces motors un griezējasmens nekustas.

-  Visus riteņus vienmēr noregulēt vienādā griešanas augstumā.
- Griešanas augstums ir atkarīgs no modeļa.

## Centrālā regulēšana (☞ 1)

1. Centrālās regulēšanas mehānisma pogu turēt nospiestu (☞ 1/1).
  - Īsāka zālāja iegūšanai centrālā augstuma regulēšanas mehānisma rokturi spiest uz leju (☞ 1/2)
  - Garāka zālāja iegūšanai centrālā augstuma regulēšanas mehānisma rokturi vilkt uz augšu (☞ 1/2)
  - Centrālā augstuma regulēšanas mehānisma pakāpe tiek uzrādīta (☞ 1/3)
2. Pogu atlaist nepieciešamajā griešanas augstumā.

## Asu regulēšana vai centrālā regulēšana (☞ 2, 3)

1. Atbloķēšanas sviru spiest sāniski un pieturēt.
2. Svīru bīdīt pa kreisi vai pa labi nepieciešamajā griešanas augstumā.
3. Ļaut svirai nofiksēties.
4. Raudzīties, lai visiem riteņiem būtu vienāda fiksācijas pozīcija.

## Atsevišķu riteņu ātrā regulēšana vai asu regulēšana (☞ 4)

1. Atbloķēšanas sviru spiest sāniski un pieturēt.
2. Svīru bīdīt pa kreisi vai pa labi nepieciešamajā griešanas augstumā.
3. Ļaut svirai nofiksēties.
4. Raudzīties, lai visiem riteņiem būtu vienāda fiksācijas pozīcija.

## Atsevišķu riteņu regulēšana (☞ 5)

1. Atskrūvēt riteņa skrūvi.
2. Riteņa skrūvi iespraust nepieciešamā griešanas augstuma caurumā.
3. Riteņa skrūvi pievilkt.
4. Raudzīties, lai visiem riteņiem būtu vienāda cauruma pozīcija.

## Centrālā asu regulēšana (☞ 6)

1. Abus īkšķus uzlikt uz asu galiem.
2. Pirkstus novietot zem pļāvēja korpusa.
3. Asi ar abiem īkšķiem izvilkot no līdzšinējā griešanas augstuma padziļinājuma.
4. Asi ar abiem īkšķiem pievilkt pie nepieciešamā griešanas augstuma padziļinājuma un ļaut nofiksēties.
5. Raudzīties, lai visiem riteņiem būtu vienāda fiksācijas pozīcija.

## Pļaušana ar zāles savācējvertni



### Uzmanību - savainojumu gūšanas risks!

Zāles savācējvertni noņemt vai piestiprināt tikai, motoram esot izslēgtam un griezējasmehānismam nekustoties.

1. Pacelt atvairītāju un zāles savācējvertni iekabināt turētāja (☑ 8).

## Iepildes līmeņa indikators

Iepildes līmeņa indikators gaisa plūsmas iedarbības rezultātā pļaušanas laikā tiek spiests uz augšu (☑ 7a).

Zāles savācējvertnei esot pilnai, iepildes līmeņa indikators pieguļ tvertnei (☑ 7b). Zāles savācējvertni nepieciešams iztukšot.

## Zāles savācējvertnes iztukšošana

1. Pacelt atvairītāju.
2. Izkabināt zāles savācējvertni un izņemt to, velkot uz atpakā (☑ 8).
3. Iztukšot zāles savācējvertni.
4. Pacelt atvairītāju un zāles savācējvertni iekabināt atpakā turētāja (☑ 8).

## Pļaušana bez zāles savācējvertnes



### Uzmanību!

Bez zāles savācējvertnes atļauts pļaut tikai tad, ja darbojas atvairītāja vērpes atspere.

Atvairītājs, pateicoties atspere spēkam, pieguļ pie zāles pļāvēja korpusa. Tādējādi nopļautā zāle tiek izviesta apakšā atpakājošā virzienā.

## Mulčēšana, izmantojot mulčēšanas komplektu (opcija)

Mulčēšanas gadījumā nopļautā zāle netiek savākta, bet gan paliek uz zāliena. Mulča aizsargā augsni no izžūšanas un apgādā to ar barības vielām.

Visefektīvākie rezultāti tiek sasniegti, regulāri veicot atkārtotu apgriešanu apm. par 2 cm. Tikai jauna zāle ar mīkstiem lapu audiem saturd īsā laikā.

- Zāles augstums pirms mulčēšanas: maksimāli 8 cm
- Zāles augstums pēc mulčēšanas: vismaz 4 cm



Soļu ātrumu pielāgot mulčēšanas procesam, neiet pārāk ātri.

## Mulčēšanas komplekta ievietošana



### Uzmanību - savainojumu gūšanas risks!

Mulčēšanas komplektu uzstādīt vai noņemt, motoram esot izslēgtam un griezējasmehānismam nekustoties.

1. Noņemt zāles savācējvertni (☑ 8).
2. Pacelt atvairītāju un mulčēšanas komplektu ievietot izsviedes kanālā (☑ 9). Bloķētājmehānismam ir jānofiksējas.



Ja mulčēšanas komplekts nenofiksējas, mulčēšanas komplektam un griezējasmehānismam var tikt nodarīti bojājumi.

## Mulčēšanas komplekta izņemšana

1. Pacelt atvairītāju.
2. Atlaist mulčēšanas komplekta bloķētājmehānismu (☑ 10/1).
3. Izvilkt mulčēšanas komplektu (☑ 10/2).





## Pļaušana ar sāna izsviedēju (opcija)



### Uzmanību - savainojumu gūšanas risks!

Sāna izsviedēju ņemiet vai piestiprināt tikai, motoram esot izslēgtam un griezējasmehānismam nekustoties.

### Sāna izsviedēja ievietošana

1. Izņemt zāles savācējvertni un ievietot mulčēšanas komplektu.
2. Atvāzt un pieturēt sāna izsviedēja pārsegu ( 11/1).
3. Ievietot sāna izsviedēja kanālu ( 11/2).
4. Pārsegu lēni vērt ciet.  
Pārsegs pasargā sāna izsviedēja kanālu no izkrišanas.

### Sāna izsviedēja noņemšana

1. Atvāzt un pieturēt sāna izsviedēja pārsegu ( 11/1).
2. Izņemt sāna izsviedēju un aizvērt pārsegu ( 11/2).

## Roktura augstuma noregulēšana (opcija)

### Pogas regulēšana

1. Abas pogas pie augšējā balansiera turēt nopieejas un iestatīt nepieciešamo pozīciju ( 12/1).
2. Pogas atlaist, lai augšējais balansieris nokrīstētu.

### Spaiju noregulēšana

1. Balansieri pieturēt un atlaist abas spaiļes ( 12/2).
2. Balansieri nostāvēt nepieciešamajā pozīcijā.
3. Spaiļes aizvērt.

## Motora palaide

### Uzmanību - saindēšanās risks!

Nekad nedarbināt motoru slēgtās telpās.

### Uzmanību - savainojumu gūšanas risks!





Palaides laikā ierīci nesagāzt.



- Motoru iedarbināt tikai tad, ja ir uzmontēts asmens (asmens kalpo kā pagriešanas masa)
- Silta motora iedarbināšanas laikā droseļi vai iesmidzinātāja pogu NEIZMANTOT
- Nemainīt motora regulatora iestatījumus

- Ierīci neiedarbināt, ja izsviedes kanāls nav nosegts ar kādu no šādām detaļām:
  - Zāles savācējvertne
  - Atvairītājs
  - Mulčēšanas komplekts
- Iedarbināšanas slēdzi lietojiet ar īpašu piesardzību, atbilstoši ražotāja norādījumiem
- Raugieties, lai kājas atrastos pienācīgā attālumā no griezējmehānisma
- Ierīci iedarbināt vietā, kur zāle ir zema

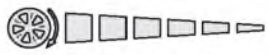
### Pozīciju simboli ierīcē:

|   |  |
|---|--|
| Droseļi*<br>Izslēgts    Ieslēgts                                      |     |
| Gāzes tālvadības sistēma*<br>Palaide<br>Apstādinašana                 |   |
| Gāzes tālvadības sistēma ar droseļi*                                  |  |
| Bezpakāpju variatora pārnesumkārbā*<br>Ātri                      Lēni |  |
| Asmeņa sajūga mehānisms*<br>Izslēgts    Ieslēgts                      |   |

\* atkarībā no modeļa

## Manuālā palaide

### bez gāzes tālvadības sistēma, ar droseļi

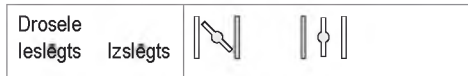

1. Droseļi iestatīt pozīcijā 1 (☞ 13/1).
2. Drošības aptveri pievilkt pie augšējā balansiera un pieturēt (☞ 17) – drošības aptvere nenofiksēsies.
3. Palaides trosi lēni izvilkt un pēc tam ļaut tai atīties atpakaļ (☞ 18).
4. Pēc motora uzsīšanas (apm. 15–20 sekundes) droseļi iestatīt pozīcijā 2 (☞ 13/2).

**i** Motoram ir fiksēts gāzes iestatījums. Apgriezienu skaita regulēšana nav iespējama.

### bez gāzes tālvadības sistēmas, ar iesmidzinātāju (☞ 16)

1. Iesmidzinātāja pogu nospiegt 3x, ar laika intervālu apm. 2 sekundes (☞ 16). Ja temperatūra ir zemāka par 10 °C, iesmidzinātāja pogu nospiegt 5x.
2. Drošības aptveri pievilkt pie augšējā balansiera un pieturēt (☞ 17) – drošības aptvere nenofiksēsies.
3. Palaides trosi lēni izvilkt un pēc tam ļaut tai atīties atpakaļ (☞ 18).

**i** Motoram ir fiksēts gāzes iestatījums. Apgriezienu skaita regulēšana nav iespējama.

### bez gāzes tālvadības sistēmas, bez iesmidzinātāja/drošeļes



4. Drošības aptveri pievilkt pie augšējā balansiera un pieturēt (☞ 17) – drošības aptvere nenofiksēsies.
5. Palaides trosi lēni izvilkt un pēc tam ļaut tai atīties atpakaļ (☞ 18).

**i** Motoram ir fiksēts gāzes iestatījums. Apgriezienu skaita regulēšana nav iespējama.

### ar gāzes tālvadības sistēmu, ar droseļi

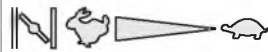
Gāzes tālvadības sistēma ar droseļi





1. Gāzes sviru iestatīt pozīcijā  (☞ 14/1).
2. Drošības aptveri pievilkt pie augšējā balansiera un pieturēt (☞ 17) – drošības aptvere nenofiksēsies.
3. Palaides trosi lēni izvilkt un pēc tam ļaut tai atīties atpakaļ (☞ 18).
4. Pēc motora uzsīšanas (apm. 15–20 sekundes) gāzes sviru iestatīt pozīcijā starp  un  (☞ 14/2).

### ar gāzes tālvadības sistēmu, bez iesmidzinātāja/drošeļes

Gāzes tālvadības sistēma Palaide Apstādinašana



5. Gāzes sviru iestatīt pozīcijā  (☞ 20/1).
6. Drošības aptveri pievilkt pie augšējā balansiera un pieturēt (☞ 17) – drošības aptvere nenofiksēsies.
7. Palaides trosi lēni izvilkt un pēc tam ļaut tai atīties atpakaļ (☞ 18).
8. Pēc motora uzsīšanas (apm. 15–20 sekundes) gāzes sviru iestatīt pozīcijā starp  un  (☞ 20/).



## ar gāzes tālvadības sistēmu, ar iesmidzinātāju

(☞ 16)

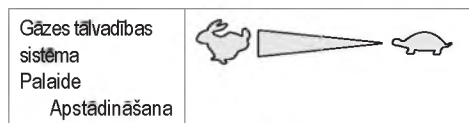

1. Gāzes sviru iestatīt pozīcijā ☞ (☞ 20/1).
2. Iesmidzinātāja pogu nospiež 3x, ar laika intervālu apm. 2 sekundes (☞ 16). Ja temperatūra ir zemāka par 10 °C, iesmidzinātāja pogu nospiež 5x.
3. Drošības aptveri pievilkst pie augšējā balansiera un pieturēt (☞ 17) - drošības aptvere nenofiksēsies.
4. Palaides trosi lēni izvilkt un pēc tam ļaut tai atīties atpakā (☞ 18).
5. Tiklīdz motors sāk darboties, gāzes sviru atbilstoši nepieciešamajam apgriezienu skaitam iestatīt pozīcijā starp ☞ un ☞ (☞ 20).

## Elektriskā palaide (opcija)

## Elektriskā palaide ar iesmidzinātāju (☞ 16)

1. Gāzes sviru iestatīt pozīcijā „PALAIDE“ (☞ 15/1).
2. Iesmidzinātāja pogu nospiež 3x, ar laika intervālu apm. 2 sekundes (☞ 16). Ja temperatūra ir zemāka par 10 °C, iesmidzinātāja pogu nospiež 5x.
3. Drošības aptveri pievilkst pie augšējā balansiera un pieturēt (☞ 17) – drošības aptvere nenofiksēsies.
4. Aizdedzes atslēgu aizdedzes slēdzenē pagrieziet līdz galam pa labi (☞ 19).
5. Tiklīdz motors sāk darboties, aizdedzes atslēgu atlaist (atgriežas atpakā pozīcijā „0“).
6. Gāzes sviru atbilstoši nepieciešamajam motora apgriezienu skaitam iestatīt pozīcijā starp ☞ un ☞ (☞ 15/2).

## Elektriskā palaide bez iesmidzinātāja/droseles

(☞ 15)

1. Gāzes sviru iestatīt pozīcijā „PALAIDE“ (☞ 15/1).
2. Drošības aptveri pievilkst pie augšējā balansiera un pieturēt (☞ 17) – drošības aptvere nenofiksēsies.
3. Aizdedzes atslēgu aizdedzes slēdzenē pagrieziet līdz galam pa labi (☞ 19).
4. Tiklīdz motors sāk darboties, aizdedzes atslēgu atlaist (atgriežas atpakā pozīcijā „0“).
5. Gāzes sviru atbilstoši nepieciešamajam motora apgriezienu skaitam iestatīt pozīcijā starp ☞ un ☞ (☞ 15/2).

## Asmeņa sajūga mehānisms (opcija)



Ar asmens sajūga mehānisma palīdzību iespējams griežējasmeni saslēgt un atslēgt motora darbības laikā.

## Griezējasmeņa saslēgšana

1. Drošības aptveri vilkt pie augšējā balansiera un pieturēt (☞ 17) - Drošības aptvere nenofiksēsies.
2. Sajūga sviru bīdīt virzienā, kā vērsts prom no ķemeņa (☞ 21/1) - Griezējasmens tiek saslēgts.

## Griezējasmeņa atslēgšana.

3. Atlaist drošības aptveri (☞ 25).  
- Griezējasmens tiek atslēgts.  
- Sajūga svira atgriežas sākuma stāvoklī (☞ 21/2).

## Motora izslēgšana

### Ierīce bez asmeņa sajūga mehānisma

1. Gāzes sviru iestatīt pozīcijā  (☑ 20/2)
2. Atlaist drošības aptveri (☑ 25).  
- Motors izslēdzas.

**⚠ Uzmanību - smagi miesas bojājumi sagriežoties!**  
Motors var turpināt darboties inerces režīmā. Pēc izslēgšanas pārļiecināties, ka motors ir apstājies.

### Ierīce ar asmeņa sajūga mehānismu

|  |   |   |
|--|---|---|
| Asmeņa sajūga<br>mehānisms<br>Ieslēgts |  |  |
| Izslēgts                               |  |   |

1. Atlaist drošības aptveri (☑ 25).
2. Gāzes sviru iestatīt pozīcijā  (☑ 20/2)  
- Motors izslēdzas.

**⚠ Uzmanību - smagi miesas bojājumi sagriežoties!**  
Motors var turpināt darboties inerces režīmā. Pēc izslēgšanas pārļiecināties, ka motors ir apstājies.

## Riteņu piedziņas mehānisms (opcija) (☑ 22)

**⚠ Uzmanību!**  
Pārnesumkārbu pieslēgt klāt tikai motoram darbojoties.









### Riteņu piedziņas mehānisma ieslēgšana

1. Pārnesumkārbas slēguma aptveri spiest pret augšējo balansieri un pieturēt (☑ 22) – pārnesumkārbas slēguma aptvere nenofiksēsies.  
- Riteņu piedziņas mehānisms tiek ieslēgts.

### Riteņu piedziņas mehānisma izslēgšana

1. Pārnesumkārbas slēguma aptveri atlaist (☑ 24).  
- Riteņu piedziņas mehānisms izslēdzas.

## Bezpakāpju variatora pārnesumkārbā (Speed Control) (opcija)

|  |   |   |   |   |   |  |   |   |
|--|---|---|---|---|---|--|---|---|
| Bezpakāpju<br>variatora<br>pārnesumkārbā<br>Ātri |  |  |  |  |  |  |  |  |
| Lēni   |   |   |   |   |   |  |   |   |

Izmantojot bezpakāpju variatora pārnesumkārbu, bezpakāpju režīmā iespējams mainīt zāles plāvēja braukšanas ātrumu.

**⚠ Uzmanību!**  
Sviru darbināt tikai motora darbības laikā.  
Pārslēgšana bez motora piedziņas mehānisma var nodarīt bojājumus piedziņas mehānismam.

- Lielāka ātruma sasniegšanai sviru (☑ 23) vilkt virzienā (☑ 23/2)
- Mazāka ātruma sasniegšanai sviru (☑ 23) vilkt virzienā (☑ 23/1)

**i** Braukšanas ātrumu vienmēr pielāgot tābriža augšnes un zālāja stāvoklim.

## Apkope un kopšana

### Uzmanību - savainojumu gūšanas risks!

- Pirms visu apkopes un kopšanas darbu veikšanas vienmēr izslēgt motoru un atvienot aizdedzes sveču kontaktspraudni.
- Motors var turpināt darboties inerces režīmā. Pēc izslēgšanas pārliecināties, ka motors ir apstājies.
- Veicot griezējasmens apkopi vai izpildot pie tā kopšanas darbus, vienmēr nēsāt darba cimdus!

- Regulāri pārbaudīt zāles savākšanas mehānisma darbību un noduluma pakāpi
- Ierīci iztīrīt pēc katras lietošanas reizes
- Neapšakstīt ierīci ar ūdeni  
Tās iekšpusē iekļuvis ūdens var izraisīt darbības traucējumus (aizdedzes sistēmā, karburatorā)
- Regulāri pārbaudīt, vai griezējasmenī nav radušies bojājumi
- Nomainīt bojātos skaņas slāpētājus

## Pļāvēja sasvēršana

Atkarībā no motora ražotāja:

- karburatoram / gaisa filtram ir jābūt vērstam uz augšu (☞ 26)
- aizdedzes svecei ir jābūt vērstai uz augšu (☞ 27)

 Ievērot motora ražotāja lietošanas instrukcijas norādes!

## Griezējasmens atkārtota asināšana / nomaīņa

- Neasus vai bojātus griezējasmensus drīkst nodot asināšanai / nomaīņai tikai kādā no servisa centriem vai pilnvarotā specializētājā darbnīcā
- Atkārtoti uzasinātiem griezējasmensiem nepieciešams veikt balansēšanu

### Uzmanību!

Neizbalansēti asmeņi rada pārāk stipras vibrācijas un nodara bojājumus pļāvējam.

## Startera akumulatora uzlāde (opcija)

Startera akumulatoram apkope nav nepieciešama un to normālos apstākļos uzlāde pats plāvējs.

Izņēmuma gadījumos akumulatora uzlāde ir jāveic lietotājam:

- pirms pirmreizējās pļāvēja ekspluatācijas
- ja akumulators ir izlādējies, pirms ziemas pārtraukuma vai ilgāku dīkstāvjū gadījumā (> 6 mēneši)

Lādēšanas process:

1. Izņemt lādētāju no akumulatora kārbas.
2. Akumulatora kabeli atvienot no motora kabeļa (☞ 28).
3. Akumulatora kabeli savienot ar lādētāja kabeli (☞ 29).
4. Lādētāju pieslēgt pie elektrotīkla.  
Elektrotīkla spriegumam ir jābūt vienādam ar lādētāja darba spriegumu.

Aptuvenais lādēšanas laiks ir 36 stundas.

Izmantot tikai klāt pievienoto oriģinālo lādētāju.

### Uzmanību!

- Startera akumulatoru uzglabāt tikai sausās, labi vēdinātās telpās.
- Lādēšanas laikā zāles plāvēju nedarbināt.

## Motora kopšana

### Motoreļļas nomaīņa

1. Eļļas izlaišanai sagatavot piemērotu eļļu.
2. Eļļai caur eļļas iepildes atveri ļaut pilnībā iztecēt ārā vai veikt eļļas izsūkšanu.



Nolietoto eļļu utilizēt videi nekaitīgā veidā!

Mēs rekomendējam izlietoto eļļu, ievietotu slēgtā tvertnē, nodot otrreizējās pārstrādes punktā vai klientu apkalpošanas centrā.

#### Izlietoto eļļu

- neizmest sadzīves atkritumos
- neliet kanalizācijas sistēmā vai notekcaurulēs
- neliet uz augsnes

### Gaisa filtra nomaīņa

- Ievērot motora ražotāja norādes.

### Aizdedzes sveces nomaīņa

- Ievērot motora ražotāja norādes.

## Riteņu piedziņas mehānisms (opcija)

### Boudena troses iestatīšana

Ja motora darbības laikā riteņu piedziņas mehānismu vairs nav iespējams ieslēgt- vai izslēgt, jāpieregulē attiecīgā Boudena trosē.



#### Uzmanību!

Boudena trosi pārregulēt tikai, motoram esot izslēgtam.

1. Regulēšanas detaļu pie Boudena troses grieziet buļņiņas virzienā (↻ 30).
2. Lai pārbaudīt iestatījumu, iedarbināt motoru un ieslēgt riteņu piedziņas mehānismu.
3. Ja riteņu piedziņas mehānisms vēl aizvien nedarbojas, zāles plāvējs ir jānogādā servisa centrā vai pilnvarotā specializētā darbnīcā.

## Dzenošā zobrata eļļošana

- Laiku pa laikam ar izsmidzināmi eļļu ieeļļot zobratu uz dzenošās vārpstas



Riteņu piedziņas mehānisma pārnesumkārbai apkope nav nepieciešama.

## Uzglabāšana



#### Uzmanību - sprādzienbīstamība!

Ierīci neuzglabāt atklātu liesmu vai karstuma avota tuvumā.

- Ļaut motoram atdzist
- Lai plāvējs uzglabāšanas laikā aizņemtu pēc iespējas mazāk vietas, nolaist uz leju augšējo balansieri (↻ 31, 32)
- Ierīci uzglabāt sausā vietā, kurai nevar piekļūt bērni un citas nepiederošas personas
- Startera akumulatoru uzglabāt no sala iedarbības aizsargātā vietā
- Laiku pa laikam veikt startera akumulatora lādēšanu
- Iztukšot benzīna tvertni
- Izvilkt aizdedzes sveču kontaktspraudņus

## Labošana

Labošanas darbus drīkst veikt tikai servisa centru un pilnvarotu specializētu darbnīcu speciālisti.

## Utilizācija



Nolietotas ierīces, baterijas vai akumulatorus nedrīkst izmest kopā ar mājāsaimniecības atkritumiem!

Iepakojums, ierīce un tās piederumi ir ražoti no otrreiz pārstrādājamiem materiāliem un tie ir atbilstoši jāutilizē.

## Palīdzība darbības traucējumu gadījumā



### Uzmanību!

Asmeņus un motora vārpstu nedrīkst taisnot.

| Traucējumi   | Risinājums   |
|--|--|
| Motors nesāk darboties                               | <ul style="list-style-type: none"> <li>▪ Iepildīt degvielu</li> <li>▪ Gāzes sviru iestādīt pozīcijā „Palaide“</li> <li>▪ Ieslēgt droseļi</li> <li>▪ Motora slēdža aptveri spiest augšējā balansiera virzienā</li> <li>▪ Pārbaudīt aizdedzes sveces, nepieciešamības gadījumā nomainīt</li> <li>▪ Iztīrīt gaisa filtru</li> <li>▪ Brīvi pagriezt pļaušanas asmeni</li> <li>▪ Veikt startera akumulatora papildu lādēšanu</li> <li>▪ Iedarbināt ierīci uz nopļautas virsmas</li> </ul> |
| Motora jauda samazinās                               | <ul style="list-style-type: none"> <li>▪ Izmainīt griešanas augstumu</li> <li>▪ Atkārtoti uzasināt / nomainīt pļaušanas asmeni</li> <li>▪ Iztīrīt izviedes kanālu / korpusu</li> <li>▪ Iztīrīt gaisa filtru</li> <li>▪ Samazināt darba ātrumu</li> </ul>   |
| Nevienmērīgs pļāvums                                 | <ul style="list-style-type: none"> <li>▪ Atkārtoti uzasināt / nomainīt pļaušanas asmeni</li> <li>▪ Izmainīt griešanas augstumu</li> </ul>  |
| Zāles savācējvertne tikai daļēji savāc nopļauto zāli | <ul style="list-style-type: none"> <li>▪ Izmainīt griešanas augstumu</li> <li>▪ Ļaut zālajam nožūt</li> <li>▪ Atkārtoti uzasināt / nomainīt pļaušanas asmeni</li> <li>▪ Iztīrīt zāles savācējvertnes režģi</li> <li>▪ Iztīrīt izviedes kanālu / korpusu</li> </ul>   |
| Nedarbojas riteņu piedziņas mehānisms                | <ul style="list-style-type: none"> <li>▪ Pieregulēt Boudena trosi</li> <li>▪ Bojāta ķīļsiksna</li> <li>▪ Doties uz klientu apkalpošanas centra darbnīcu</li> <li>▪ Likvidēt netīrumus riteņu piedziņas mehānismā, zobsiksna un pānesumkārbā</li> <li>▪ Tukšgaitas sajūgus (dzenošo zobratu uz dzenošās vārpstas) ieeļļot ar izsmidzināmo eļļu</li> </ul>   |
| Riteņi, esot ieslēgtai pānesumkārbai, negriežas      | <ul style="list-style-type: none"> <li>▪ Pievilkt riteņu skrūves</li> <li>▪ Bojāta riteņa rumba</li> <li>▪ Bojāta ķīļsiksna</li> <li>▪ Doties uz klientu apkalpošanas centra darbnīcu</li> </ul>   |
| Ierīce neparasti stipri vibrē                        | <ul style="list-style-type: none"> <li>▪ Pārbaudīt pļaušanas asmeni</li> </ul>   |



Darbības traucējumu gadījumā, kas nav aprakstīti šajā tabulā vai kurus jūs pats nespējat novērst, lūdzam vērsties mūsu atbildīgajā klientu apkalpošanas centrā.

- Pārbaudes veikšana pie speciālista ir nepieciešama vienmēr:

- pēc uzbraukšanas uz šķēršļa
- pēkšņi apstājoties ierīces motoram
- pārnēsūmkārības bojājumu gadījumā
- bojātas kļūstīksnas gadījumā
- asmeņa saliekšanās gadījumā
- motora vārpstas saliekšanās gadījumā

## EK atbilstības deklarācija

- skatīt montāžas instrukciju

## Garantija

Iespējamā materiāla vai ražošanas brāķus ierīcē mēs novērsīsim atbilstoši likumā noteiktajam noilguma termiņam attiecībā uz garantijas prasībām, paturot tiesības izvēlēties starp labošanu vai jaunas preces piegādi. Noilguma termiņš tiek noteikts, vadoties pēc tas valsts spēkā esošās likumdošanas, kurā ierīce tika nopirkta.

Mūsu garantijas pakalpojumi ir spēkā tikai tad, ja:

- ierīce tiek lietota pareizā veidā
- tiek ievēroti lietošanas instrukcijas norādījumi
- tiek izmantotas oriģinālās rezerves daļas

Garantija zaudē savu spēku, ja:

- ierīcē ir veikti labošanas mēģinājumi
- ierīcē ir veiktas tehniska rakstura izmaiņas
- ierīce netiek izmantota atbilstoši paredzētajam mērķim (piem., ierīce tiek izmantota komerciāliem vai sabiedriskā labuma mērķiem)

Garantija neattiecas uz:

- krāsas bojājumiem, kas radušies normāla nolietojuma rezultātā
- dilstošajām detaļām, kas rezerves daļu kartē ir atzīmēti ar rāmīti XXX XXX (X)
- iekšdedzes motoriem – uz tiem attiecas atsevišķi attiecīgo motoru ražotāju garantijas sniegšanas noteikumi

Garantijas prasību gadījumā lūdzam jūs ar šo garantijas deklarāciju un pirkuma čeku doties pie jūsu tirdzniecības pārstāvja vai uz tuvāko oficiālo klientu apkalpošanas centru. Šī apņemšanās sniegt garantijas pakalpojumus neietekmē tiesības uz likumā noteikto pircēja garantijas prasību iesniegšanu iepretim pārdevējam.

## Prie ūio vadovo

- Prieū pradėdami eksploataciją, perskaitykite ūį instrukcijų vadovą. Jame pateikiama informacija apie darbų saugą ir sklandžią eksploataciją. Prieū naudodami susipaūinkite su valdymo prietaisais ir maūina.
- Laikykitės saugos nurodymų ir įspėjimų, pateikiamų ūioje dokumentacijoje ir ant prietaiso.
- Dirbdami laikykitės ūio vadovo instrukcijų ir perduokite ūį vadovą tolimesniems naudotojams.

## Ūenklų paaiūkinimas



### Dėmesio!

Nepaisant ūių įspėjimų, galima suūaloti asmenis ir sugadinti materialinį turtą.



Specialios nuorodos geresniam supratimui ir saugesniam darbui uūtikrinti.



Kameros simbolis nurodo paveikslėlius.

## Turiny

|   |     |
|---|-----|
| Prie ūio vadovo.....                      | 288 |
| Gaminio apraūymas.....                    | 288 |
| Saugos ir apsauginiai įrenginiai.....     | 288 |
| Saugos patarimai.....                     | 290 |
| Montavimas.....                           | 291 |
| Pildymas benzinu.....                     | 291 |
| Eksploatacijos pradžia.....               | 292 |
| Elektrinis starteris (pasirinktinis)..... | 296 |
| Aptarnavimas ir prieūūra.....             | 298 |
| Sandėliavimas.....                        | 299 |
| Remontas.....                             | 299 |
| Utilizavimas.....                         | 299 |
| Trikėių diagnostika.....                  | 300 |
| Garantija.....                            | 301 |
| ES atitikties pareiūkimas.....            | 301 |

## Gaminio apraūymas

Ūiuose dokumentuose apraūomi įvairūs benzininių veļapjovių modeliai, kai kuriuose modeliuose yra ūolės surinkimo įtaisais ir (arba) mulčiamavimo funkcija.

Raskite savo modelį produktų paveikslėliuose ir perskaitykite skirtingų variantų apraūymus.

## Tinkamas naudojimas

Ūis įrenginys yra skirtas tik pjauti sausas mėgėjiūkas veļas prie namų.

Kitoks ir čia nenurodytas naudojimas yra laikomas naudojimu ne pagal paskirtį.

## Galimi netinkamo naudojimo atvejai

- Veļapjovė neskirta naudoti vieūose erdvėse, parkuose, ūporto arenose, ūemės ūkio ir miūkininkystės objektuose
- Apsauginių įrenginių negalima nuimti ar uūtrumpinti
- Nepjaukite veļapjovė ūelės per lietų arba kai ūolė yra rasota
- Įrenginys neskiras komerciniam naudojimui

## Saugos ir apsauginiai įrenginiai



### Dėmesio - pavojus susiūeisti!

Negalima montuoti saugos ir apsauginių įrenginių, spaudžiant juos per jėgą!

## Apsauginis lankelis

Įrenginyje yra naudojamas apsauginis lankelis. Jį galima akimirksniu atleisti pavojingu momentu, taip uūtikrinant operatoriaus saugumą.

Įrenginiai be peilio sankabos:

- Pjovimo peilis sustabdomas
- Variklis išjungiamas

Įrenginiai su peilio sankaba:

- Pjovimo peilis sustabdomas
- Variklis veikia toliau



## Išmetimo angos dangtelis

Išmetimo angos dangtelis apsaugo nuo išsviedžiamų kietų daiktų.

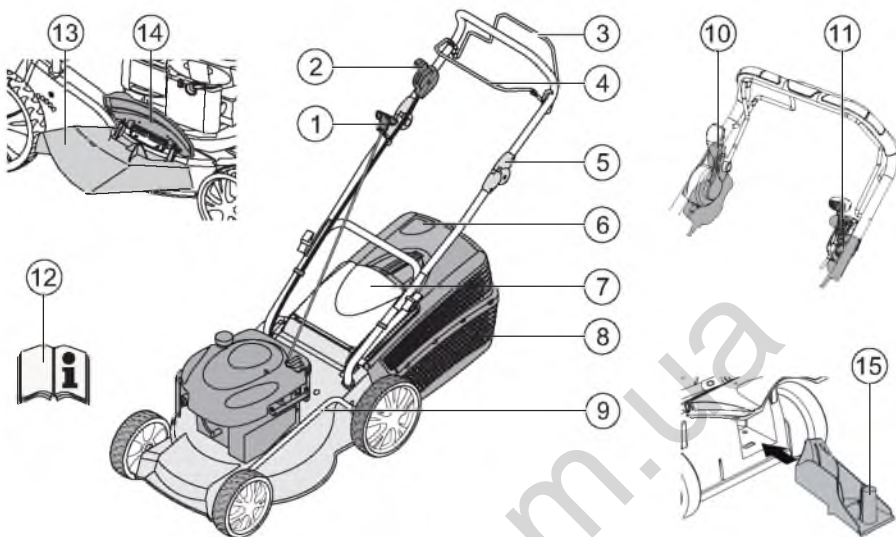



|   |  |    |                                |
|---|--|----|--------------------------------|
| 1 | Starterio trosas                           | 9  | Pjovimo aukščio reguliatorius* |
| 2 | Paleidimas, sustabdymas*                   | 10 | Peilio sankaba*                |
| 3 | Ratų pavara*                               | 11 | Kintamo greičio pavara*        |
| 4 | Apsauginis lankelis                        | 12 | Naudojimo instrukcija          |
| 5 | Ergonomiško pjovimo aukščio reguliatorius* | 13 | Žolės išmetimo įtaisas*        |
| 6 | Pripildymo lygio rodiklis*                 | 14 | Užsikimšimo sklendė*           |
| 7 | Išmetimo angos dangtelis*                  | 15 | Mulčiavimo priedas*            |
| 8 | Žolės surinkimo talpa*                     |    | * priklauso nuo komplektacijos |

### Simboliai ant prietaisų

|  |  |  |   |
|--|--|--|---|
|  | Dėmesio!<br>Dirbkite ypač atsargiai.                     |  | Prieš atlikdami darbus su pjovimo mechanizmu atjunkite degimo žvakės kištuką. |
|  | Prieš eksploataciją perskaitykite naudojimo instrukciją! |  | Atjunkite variklio stabdį.  |
|  | Saugokitės, kad į darbo zoną neįeitų pašalinių asmenų!   |  | Ijunkite ratų pavara.   |
|  | Saugokite rankas ir kojas nuo peilių!                    |  | Nuotolinio degalų padavimo įjungimas ir išjungimas.                           |
|  | Laikykitės saugaus atstumo.                              |  |   |

## Papildomi simboliai ant įrenginių su elektriniu starteriu

|  |  |
|--|--|
|  | Dėmesio! Elektros smūgio pavojus.  |
|  | Saugokite laidus nuo peilių.   |
|  | Prieš atliekant priežiūros darbus arba pažeidus laidą, visada reikia ištraukti įrenginį iš tinklo. |

## Saugos patarimai

 **Dėmesio!**  
Naudokite tik techniškai tvarkingą prietaisą!

 **Dėmesio - pavojus susižeisti!**  
Negalima montuoti saugos ir apsauginių įrenginių, spaudžiant juos per jėgą!

 **Dėmesio - gaisro pavojus!**  
Nelaiykite įrenginio su pilnu baku pastatuose, kuriuose nuo benzino garų kontakto su elektros kibirkštimi gali kilti gaisras!  
Ant variklio, išmetamosios angos, akumuliatoriaus dėžės, plastikinio bako neturi būti benzino, alyvos ir kitų nešvarumų.

- Saugokitės, kad į darbo zoną neįeity pašalinių asmenų
- Įrenginio vairuotojas ar naudotojas yra atsakingas už kitų asmenų sužeidimus ir nuosavybės sugadinimus
- Vaikams ar kitiems asmenims, kurie nėra susipažinę su naudojimo instrukcija, prietaisą naudoti draudžiama
- Laikykitės vietinių reikalavimų dėl minimalaus su įrenginiu dirbančio asmens amžiaus
- Nedirbkite su prietaisu, veikiami alkoholio, narkotinių medžiagų ar vaistų
- Vilkėkite tinkama darbine apranga
  - Ilgas kelnes
  - Tvirtus ir neslystančius batus
  - Ausines
- Pjaudami kampuose
  - visada stovėkite saugiai

- visada pjaukite skersai kampo, ne aukštyr nei žemyn
- nepjaukite statesniu nei 20° kampu
- ypatingas dėmesys atkreiptinas sukant
- Dirbkite tik esant pakankamai natūraliam ar dirbtiniam apšvietimui
- Saugokite, kad kūnas, galūnės ar drabužiai nepatektų į pjovimo zoną
- Laikykitės šalyje galiojančių darbo valandų apribojimų
- Nepalikite paruošto naudoti įrenginio be priežiūros
- Pjaukite tik aštriu peiliu
- Naudokite įrenginį su nepažeistais apsauginiais įrenginiais ir apsaugomis
- Nenaudokite įrenginio be sumontuotų apsauginių įrenginių (pvz., išmetimo angos dangtelio, žolės surinkimo talpos)
- Prieš dirbdami su įrenginiu kiekvieną kartą patikrinkite, ar jis nėra pažeistas, pažeistas dalis pakeiskite prieš tolimesnę įrenginio naudojimą
- Išjunkite variklį, palaukite, kol įrenginys sustos, ir atjunkite degimo žvakės kištuką
  - palikdami įrenginį
  - po susidūrimo su kliūtimi
  - prieš pašalindami kliūtį
  - prieš valydami užsikimšusius komponentus
  - po kontakto su pašaliniu objektu
  - kai atsiranda prietaiso gedimų ir neįprastų vibracijų

 Patikrinkite, ar žoliapjovė nėra pažeista, ir jei aptikote pažeidimų, prieš dirbdami su žoliapjovė toliau atlikite reikalingus remonto darbus.

- Prijunkite degimo žvakės kištuką ir užveskite variklį
  - pašalinę gedimą (žr. gedimų lentelę) ir patikrinę įrenginį
  - po įrenginio valymo
- Atidžiai apžiūrėkite visą būsimą darbinę zoną ir pašalinkite pašalinius objektus
- Atidžiai atlikite posūkius su žoliapjovė, nespainiokite jos kelyje traukdami ją į save
- Nepjaukite tiesiai ant kliūčių (pvz., važiuodami per šakas, šaknis)
- Nupjautą žolę išpilkite iš talpos tik išjungę variklį

- Atjunkite pjovimo peilį / variklį, kai važiuojate ne per pjaujamą plotą
- Nekelkite ir neneškite įrenginio su veikiančiu varikliu
- Pildydami įrenginį benzinu ar alyva nevalgykite ir negerkite
- Nėkvėpuokite benzino garais
- Naudokite prietaisą ėjimo greičiu
- Prieš naudojimą būtina įsitikinti, kad tvirtai laikosi veržlės, varžtai ir sraigčiai

## Montavimas

Laikykitės pridėdamos montavimo instrukcijos.



### Dėmesio!

Galima naudoti tik iki galo sumontuotą prietaisą.

## Pildymas benzinu

Prieš pradėdami įrenginio eksploataciją pripilkite į baką benzino.



### Įspėjimas - nudegimo pavojus!

Benzinas ir alyva yra itin degūs!



Visada laikykitės pridėdamos variklio gamintojo naudojimo instrukcijos.

## Reikalingi eksploataciniai priedai

|               | Benzinas                        | Variklio alyva                  |
|---------------|---------------------------------|---------------------------------|
| Rūšis         | normalus / bešvinis benzinas    | žr. variklio gamintojo nuorodas |
| Pildymo talpa | žr. variklio gamintojo nuorodas | maždaug 0,6 l                   |

## Sauga



### Įspėjimas!

Nepalikite veikiančio variklio uždaroje patalpoje. Pavojus apsinuodyti!

- Benzina ir alyvą laikykite tik tam pritaikytose talpose
- Benzina ir alyvą išpilkite ir pildykite tik tada, kai variklis yra šaltas
- Nepilkite benzino ar alyvos, kai įrenginio variklis veikia
- Nepripilkite per daug (benzinas neturi bėgti iš bako)
- Pildami benzina nertkykite
- Neatsukite benzino bako dangtelio, kai variklis veikia arba yra karštas
- Pažeistą baką ar jo dangtelį iš karto pakeiskite
- Visada tvirtai užsukite bako dangtelį
- Kai benzinas baigėsi:
  - Nepaleiskite variklio
  - Atjunkite degimo žvakės kištuką
  - Nuvalykite įrenginį
- Kai baigėsi variklio alyva:
  - Nepaleiskite variklio
  - Ištekėjusią variklio alyvą iššluostykite šluostėmis ir tinkamai išmeskite
  - Nuvalykite įrenginį
- Senos alyvos:
  - neišmeskite kartu su buitinėmis atliekomis
  - nepilkite į kanalizaciją, nutekamuosius vamzdžius ar ant žemės

Rekomenduojame seną alyvą uždaroje talpoje atiduoti į perdirbimo centrą arba klientų aptarnavimo tarnybai perdirbti arba tinkamai utilizuoti.

## Pripilkite benzino

1. Atsukite bako dangtelį ir padėkite švarioje vietoje.
2. Per piltuvėlį pripilkite benzino.
3. Tvirtai užsukite bako dangtelį ir nuvalykite sritį aplink aną.

## Pripilkite variklio alyvos

1. Atsukite alyvos talpos dangtelį ir padėkite švarioje vietoje.
2. Per piltuvėlį pripilkite variklio alyvos.
3. Tvirtai užsukite talpos dangtelį ir nuvalykite sritį aplink aną.

## Eksplotacijos pradžia

### Dėmesio!

Negalima įrenginio naudoti, jei yra atsipalaidavę, pažeisti arba nusidėvėję peilių ar tvirtinimai! Prieš kiekvieną įrenginio paleidimą jį vizualiai patikrinkite.

 Kameros simbolis tolimesniuose puslapiuose naudojamas kaip nuoroda į paveikslėlius 4–7 psl.

## Pjovimo aukščio nustatymas

### Dėmesio - pavojus susižeisti!

Pjovimo aukštį nustatykite tik išjungę variklį ir peiliams sustojus.

-  Ratus visada nustatykite į vienodą aukštį.
- Aukščio nustatymo galimybės atskiruose modeliuose gali skirtis.

## Centrinis nustatymas (🔧 1)

1. Laikykite nuspaudę centrinio aukščio nustatymo mygtuką (🔧 1/1).
  - Norėdami pjauti žolę žemiau, paspauskite centrinio aukščio nustatymo rankenėlę žemyn (🔧 1/2)
  - Norėdami pjauti žolę aukščiau, patraukite centrinio aukščio nustatymo rankenėlę aukštyn (🔧 1/2)
  - Bus rodoma centrinio aukščio nustatymo pakopa (🔧 1/3)
2. Atleiskite mytuką, nustatę norimą pjovimo aukštį.

## Ašies nustatymas arba centrinis nustatymas (🔧 2, 3)

1. Norėdami reguliuoti šoninį nustatymą, paspauskite ir laikykite svirtį.
2. Patraukdami svirtį į kairę arba į dešinę, nustatykite norimą pjovimo aukštį.
3. Įstatykite svirtį į griovelį ir užfiksuokite.
4. Patikrinkite, kad visi ratai būtų nustatyti vienodai.

## Atskiro rato padėties arba ašies reguliavimas (🔧 4)

1. Norėdami reguliuoti šoninį nustatymą, paspauskite ir laikykite svirtį.
2. Patraukdami svirtį į kairę arba į dešinę, nustatykite norimą pjovimo aukštį.
3. Įstatykite svirtį į griovelį ir užfiksuokite.
4. Patikrinkite, kad visi ratai būtų nustatyti vienodai.

## Atskiro rato padėties reguliavimas (🔧 5)

1. Atsukite rato varžtus.
2. Įstatykite rato varžtus į angą pagal norimą pjovimo aukštį.
3. Priveržkite rato varžtus.
4. Patikrinkite, kad visi ratai būtų nustatyti vienodoje padėtyje.

## Centrinės ašies reguliavimas (🔧 6)

1. Abiem nykščiais įsirenkite į ašies kraštus.
2. Pirštus pakiškite po žoliapjovės korpusu.
3. Ašį abiem nykščiais pastumkite iki norimo pjovimo aukščio nustatymo griovelio.
4. Ašį abiem nykščiais pastumkite iki norimo pjovimo aukščio nustatymo griovelio ir įstatykite, kad užsifikuotų.
5. Patikrinkite, kad visi ratai būtų nustatyti vienodai.

## Žoliapjovės su žolės surinkimo talpa



### Dėmesio - pavojus susižeisti!

Nuimkite ir uždėkite žolės surinkimo talpą tik išjungę variklį ir sustojus peiliams.

1. Pakelkite išmetimo angos dangtelį ir įstatykite žolės surinkimo talpą į laikiklį (🔗 8).

## Pripildymo lygio rodiklis

Pjaunant žolę, oro srovė pamažu kelia pripildymo lygio rodiklį aukšтын (🔗 7a).

Kai žolės surinkimo talpa prisipildo, pripildymo lygio rodiklis ant dėžės atsiduria ties padėtim (🔗 7b). Žolės surinkimo talpą reikia ištuštinti.

## Ištuštinkite žolės surinkimo talpą

1. Pakelkite išmetimo angos dangtelį.
2. Pakelkite žolės surinkimo talpą aukšтын ir nuimkite, traukdami atgal (🔗 8).
3. Ištuštinkite žolės surinkimo talpą.
4. Pakelkite išmetimo angos dangtelį ir vėl įstatykite žolės surinkimo talpą į laikiklį (🔗 8).

## Žoliapjovės be žolės surinkimo talpos



### Dėmesio!

Be žolės surinkimo talpos pjaukite tik su tinkamai veikiančia išmetimo angos dangtelio spyruokle.

Išmetimo angos dangtelis ant žoliapjovės korpuso dedamas naudojant spyruoklių jėgą. Taip nupjauta žolė yra išmetama tik į apačią žemyn.

## Mulčiavimas (pasirinktiniis)

Mulčiuojant nupjauta žolė nesurenkama, o paskleidžiama ant žemės. Mulčias saugo žemę nuo peržiūvimo ir aprūpina ją maistingomis medžiagomis.

Geriausius rezultatus pasieksite reguliariai nupjaudami žolę iki maždaug 2 cm aukščio. Greitai perpūva tik jauna žolė su šviežiais drėgnais lapais.

- Žolės aukštis prieš mulčiavimą: maks. 8 cm
- Žolės aukštis po mulčiavimo: apie 4 cm



Pritaikykite juidėjimo greitį, kad jis nebūtų per greitas mulčiavimui.

## Uždėkite mulčiavimo priedą



### Dėmesio - pavojus susižeisti!

Mulčiavimo priedą sumontuokite ir nuimkite tik išjungę variklį ir sustojus peiliams.

1. Nuimkite žolės surinkimo talpą (🔗 8).
2. Pakelkite išmetimo angos dangtelį ir sumontuokite išmetimo šachtoje mulčiavimo priedą (🔗 9). Įrenginys turi tinkamai užsifiksuoti.



Jei mulčiavimo priedas tinkamai neužsifiksuoja, galima pažeisti mulčiavimo priedą ir peilius.

## Nuimkite mulčiavimo priedą



1. Pakelkite išmetimo angos dangtelį.
2. Atkabinkite mulčiavimo priedą (🔗 10/1).
3. Ištraukite mulčiavimo priedą (🔗 10/2).

## Źoliapjovė su Źoniniu iŹmetimu (pasirinktinu)



### Dėmesio - pavojus susiŹeisti!

Nuimkite ir uŹdėkite Źoninio iŹmetimo priedą tik iŹjungę variklį ir sustojus peiliams.

### UŹdėkite Źoninio iŹmetimo priedą

1. Nuimkite Źolės surinkimo talpą ir įstatykite mulčavimo priedą.
2. Įstatykite ir uŹfiksukite Źoninio iŹmetimo priedą  11/1).
3. Įstatykite Źoninio iŹmetimo kanalą  11/2).
4. Lėtai uŹdarykite dangtelį.  
Dangtelis apsaugo Źoninį iŹmetimo kanalą nuo iŹkritimo.

### Nuimkite Źoninio iŹmetimo priedą

1. Įstatykite ir uŹfiksukite Źoninio iŹmetimo priedą  11/1).
2. Nuimkite Źoninio iŹmetimo priedą ir uŹdarykite dangtelį  11/2).

## Nustatykite rankenos aukštį (pasirinktinai)

### Mygtuko nustatymas

1. Nuspaudę laikykite abu mygtukus ant viršutinio rėmo ir nustatykite norimą padėtį  12/1).
2. Atleisdami mygtukus, uŹfiksukite viršutinį rėmą.

### Spaustukų nustatymas

1. Laikydami rėmą, atleiskite abu spaustukus  12/2).
2. Nustatykite rėmą į norimą padėtį
3. UŹspauskite spaustukus.

## UŹveskite variklį

### Dėmesio - pavojus apsinuodyti!

Neपालikite veikiančio variklio uŹdaroje patalpoje.











### Dėmesio - pavojus susiŹeisti!

UŹvesdami įrenginį jo nepakreipkite.

-  UŹveskite variklį tik su sumontuotu peiliu (peilis veikia kaip inercinė masė)
- UŹvesdami jau Źiltą variklį, NENAUDOKITE droselio arba mygtuko
- Nekoreguokite variklio nustatymų

- NeuŹveskite variklio, kai iŹmetimo kanalas nėra apdengtas tokiomis detalėmis:
  - Źolės surinkimo talpa
  - IŹmetimo angos dangtelis
  - Mulčavimo priedas
- Labai atsargiai paspauskite paleidimo jungiklį, laikydamiesi gamintojo instrukcijų
- Stovėkite saugiu atstumu nuo peilių mechanizmo ir saugokite kojas
- UŹveskite įrenginį pastatytą ant mažos Źolės

### Padėčių nuorodos ant įrenginio:

|  |   |
|--|---|
| Droselis*<br>Įjungtas Išjungtas                      |       |
| Nuotolinis kuro valdiklis*<br>Paleidimas Sustabdymas |     |
| Nuotolinis kuro valdiklis su droseliu*               |   |
| Kintamo greičio pavara*<br>Greitai Lėtai             |   |
| Peilio sankaba*<br>Įjungta Išjungta                  |   |

\* priklausu nuo komplektacijos

## Paleidimas rankiniu būdu

### be nuotolinio kuro valdiklio, su droseliu

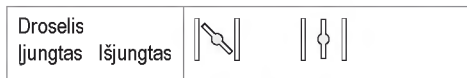

1. Nustatykite droselį į 1 padėtį (☞ 13/1).
2. Pritraukite ir laikykite pritrauktą prie viršutinio rėmo apsauginį lankelį (☞ 17) – apsauginis lankelis neužsifiksuoja.
3. Lengvai patraukite starterio trosą ir tada lėtai vėl leiskite jam susivynioti (☞ 18).
4. Varikliui įšilus (po maždaug 15–20 sek.) nustatykite droselį į 2 padėtį (☞ 13/2).

**i** Variklyje yra fiksuotas kuro padavimo mechanizmas. Jo apsakų reguliuoti negalima.

### be nuotolinio kuro valdiklio, su reguliatoriumi (☞ 16)

1. 3 kartus paspauskite reguliatoriaus mygtuką kas maždaug 2 sekundes (☞ 16). Jei temperatūra yra žemesnė negu 10 °C, reguliatoriaus mygtuką paspauskite 5 kartus.
2. Pritraukite ir laikykite pritrauktą prie viršutinio rėmo apsauginį lankelį (☞ 17) – apsauginis lankelis neužsifiksuoja.
3. Lengvai patraukite starterio trosą ir tada lėtai vėl leiskite jam susivynioti (☞ 18).

**i** Variklyje yra fiksuotas kuro padavimo mechanizmas. Jo apsakų reguliuoti negalima.



### be nuotolinio kuro valdiklio, be reguliatoriaus / droselio

4. Pritraukite ir laikykite pritrauktą prie viršutinio rėmo apsauginį lankelį (☞ 17) – apsauginis lankelis neužsifiksuoja.
5. Lengvai patraukite starterio trosą ir tada lėtai vėl leiskite jam susivynioti (☞ 18).

**i** Variklyje yra fiksuotas kuro padavimo mechanizmas. Jo apsakų reguliuoti negalima.



### su nuotoliniu kuro valdikliu, su droseliu



1. Nustatykite kuro svirtelę į padėtį  (☞ 14/1).
2. Pritraukite ir laikykite pritrauktą prie viršutinio rėmo apsauginį lankelį (☞ 17) – apsauginis lankelis neužsifiksuoja.
3. Lengvai patraukite starterio trosą ir tada lėtai vėl leiskite jam susivynioti (☞ 18).
4. Varikliui įšilus (po maždaug 15–20 sek.) nustatykite kuro svirtelę į padėtį tarp  ir  (☞ 14/2).

### su nuotoliniu kuro valdikliu, be reguliatoriaus / droselio



5. Nustatykite kuro svirtelę į padėtį  (☞ 20/1).
6. Pritraukite ir laikykite pritrauktą prie viršutinio rėmo apsauginį lankelį (☞ 17) – apsauginis lankelis neužsifiksuoja.
7. Lengvai patraukite starterio trosą ir tada lėtai vėl leiskite jam susivynioti (☞ 18).
8. Varikliui įšilus (po maždaug 15–20 sek.) nustatykite kuro svirtelę į padėtį tarp  ir  (☞ 20).



## su nuotoliniu kuro valdikliu, su regulatoriumi (☑ 16)

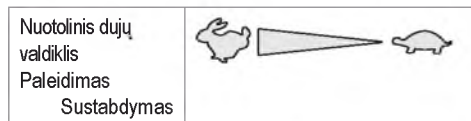

1. Nustatykite kuro svirtelę į padėtį (☑ 20/1).
2. 3 kartus paspauskite regulatoriaus mygtuką kas maždaug 2 sekundes (☑ 16). Jei temperatūra yra žemesnė negu 10 °C, regulatoriaus mygtuką paspauskite 5 kartus.
3. Pritraukite ir laikykite pritrauktą prie viršutinio rėmo apsauginį lankelį (☑ 17) – apsauginis lankelis neužsifiksuoja.
4. Lengvai patraukite starterio trosą ir tada lėtai vėl leiskite jam susivynioti (☑ 18).
5. Kai variklis užsiveda, nustatykite kuro svirtelę į norimą padėtį tarp ir (☑ 20).

## Elektrinis starteris (pasirinktinis)

## Elektrinis starteris su regulatoriumi (☑ 16)

1. Nustatykite kuro svirtelę į padėtį „START“ (☑ 15/1).
2. 3 kartus paspauskite regulatoriaus mygtuką kas maždaug 2 sekundes (☑ 16). Jei temperatūra yra žemesnė negu 10 °C, regulatoriaus mygtuką paspauskite 5 kartus.
3. Pritraukite ir laikykite pritrauktą prie viršutinio rėmo apsauginį lankelį (☑ 17) – apsauginis lankelis neužsifiksuoja.
4. Degimo raktelį spynelėje pasukite iki galo į dešinę (☑ 19).
5. Kai variklis užsiveda, atleiskite degimo raktelį (jis vėl atšoka į padėtį „0“).
6. Nustatykite novimas variklio apsakas į padėtį tarp ir (☑ 15/2).

## Elektrinis starteris be regulatoriaus / droselio (☑ 15)

1. Nustatykite kuro svirtelę į padėtį „START“ (☑ 15/1).
2. Pritraukite ir laikykite pritrauktą prie viršutinio rėmo apsauginį lankelį (☑ 17) – apsauginis lankelis neužsifiksuoja.
3. Degimo raktelį spynelėje pasukite iki galo į dešinę (☑ 19).
4. Kai variklis užsiveda, atleiskite degimo raktelį (jis vėl atšoka į padėtį „0“).
5. Nustatykite novimas variklio apsakas į padėtį tarp ir (☑ 15/2).

## Peilio sankaba (pasirinktinė)



Su peilio sankaba galima įjungti ir išjungti peilio sankabos mechanizmą varikliui veikiant be pertrūkių.

## Ijunkite peilio sankabą

1. Pritraukite ir laikykite pritrauktą prie viršutinio rėmo apsauginį lankelį (☑ 17) – Apsauginis lankelis neužsifiksuoja.
2. Atitraukite sankabos svirtį nuo korpuso (☑ 21/1) - Ijungtama peilio sankaba.

## Išjunktie peilio sankabą

3. Paleiskite apsauginį lankelį (☑ 25).  
- Peilio sankaba išjungtama.  
- Sankabos svirtis atšoka į laukimo padėtį (☑ 21/2).

## Išjunkite variklį

### Prietaisai be peilio sankabos

1. Nustatykite kuro svirtelę į padėtį  (☞ 20/2)
2. Paleiskite apsauginį lankelį (☞ 25).  
- Variklis išsijungia.

### Dėmesio - pavojus sunkiai susižaloti!

Variklis gali dar sukis po išjungimo. Išjungę palaukite, kol variklis visiškai sustos.

### Prietaisas su peilio sankaba



1. Paleiskite apsauginį lankelį (☞ 25).
2. Nustatykite kuro svirtelę į padėtį  (☞ 20/2)  
- Variklis išsijungia.

### Dėmesio - pavojus sunkiai susižaloti!

Variklis gali dar sukis po išjungimo. Išjungę palaukite, kol variklis visiškai sustos.

## Ratų pavara (pasirinktinė) (☞ 22)

### Dėmesio!

Prijunkite tik prietaisus su veikiančiu varikliu.

### Ijunkite ratų pavara

1. Prispauskite ir laikykite pavaros apsauginį lankelį prie viršutinio rėmo (☞ 22) – apsauginis lankelis neužsifiksuoja.  
- Įjungiamą ratų pavara.

### Išjunkite ratų pavara

1. Paleiskite apsauginį lankelį (☞ 24).  
- Ratų pavara išjungiamą.

## Kintamo greičio pavara (greičio kontrolė) (pasirinktinai)

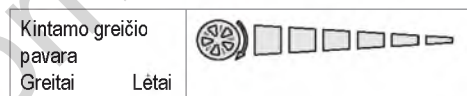

Su kintamo greičio pavara galima reguliuoti žoliapjovės greitį be pakopų.

### Dėmesio!

Svirtį nuspauskite tik veikiant varikliui. Įjungus ją be variklio pavaros galima sugadinti pavaros mechanizmą.

- Norėdami padidinti greitį, svirtį (☞ 23) pastumkite (☞ 23/2) kryptimi
  - Norėdami sumažinti greitį, svirtį (☞ 23) pastumkite (☞ 23/1) kryptimi
-  Važiavimo greitis visada turi būti tinkamas pagal paviršių, ant kurio judama, ir pjaunamos žolės aukštį.

## Aptarnavimas ir priežiūra



### Dėmesio - pavojus susižeisti!

- Prieš atikdami visus priežiūros ir aptarnavimo darbus visada išjunkite variklį ir atjunkite degimo žvakės kištuką.
- Variklis gali dar sukūts po išjungimo. Išjungę palaukite, kol variklis visiškai sustos.
- Atikdami priežiūros ir aptarnavimo darbus, visada mūvēkite darbinės pirštines!

- Reguliariai tikrinkite, ar tinkamai veikia ir nenusidėvėjo žolės surinkimo mechanizmas
- Po kiekvieno naudojimo prietaisą išvalykite
- Nepurkškite ant prietaiso vandens  
Patekęs į vudų vanduo gali sugadinti prietaisą (žvakės ar dujų padavimo mechanizmą)
- Reguliariai tikrinkite peilį, ar jis nepažeistas
- Iš karto pakeiskite pažeistą buferį

## Paverskite žoliapjovę

Priklausomai nuo variklio gamintojo, gali reikėti paversti žoliapjovę taip, kad:

- kuro padavimo linija ir oro filtras būtų atkreipti aukštyn  26
- degimo žvakės būtų atkreiptos aukštyn  27

 Laikykitės variklio gamintojo naudojimo instrukcijų!

## Pakeiskite arba paglaškite peilius

- Atbukusius arba pažeistus pjovimo peilius paglašti ar pakeisti gali tik įgalioto aptarnavimo centro specialistas
- Paglašti peiliai turi būti subalansuoti

### Dėmesio!



Nesubalansuoti peiliai smarkiai vibruoja ir gali sugadinti žoliapjovę.

## Starterio akumulatoriaus įkrovimas (pasirinktinai)

Starterio akumulatoriui priežiūra nereikalinga ir paprastai jis įsikrauna žoliapjovei veikiant. Prireikus galima įkrauti akumuliatorių ir atskirai:

- Prieš pradėdami žoliapjovės eksploataciją
- Prieš įkrovimą, po žiemos sezono arba ilgo prastovos laiko (> 6 mėn.)

Įkrovimas:

1. Išimkite įkroviklį iš akumulatoriaus dėžutės.
2. Atjunkite akumulatoriaus laidą nuo variklio laido  28.
3. Sujunkite akumulatoriaus laidą su įkroviklio laidu  29.
4. Įjunkite įkroviklį į elektros lizdą.  
Tinklo įtampa turi atitikti įkroviklio darbinę įtampą.

Įkrovimas trunka maždaug 36 val.

Naudokite tik originalų įkroviklį.



### Dėmesio!

- Starterio akumuliatorių laikykite tik sausoje gerai vėdinamoje patalpoje.
- Įkrovimo metu žoliapjovės nenaudokite.

## Variklio priežiūra

### Pakeiskite variklio alyvą

1. Alyvai išleisti skirtas specialus laikiklis.
2. Išleiskite arba išsiurbkite visą alyvą per alyvos išleidimo angą.



Panaudotą variklio alyvą utilizuokite tik laikydamiesi aplinkosaugos reikalavimų! Rekomenduojame seną alyvą uždaroje talpoje atiduoti į perdirbimo centrą arba klientų aptarnavimo tarnybai perdirbti arba tinkamai utilizuoti.

#### Senos alyvos:

- neišmeskite kartu su buitinėmis atliekomis
- nepilkite į kanalizaciją, nutekamuosius vamzdžius
- nepilkite ant žemės

### Pakeiskite oro filtrą

- Laikykites variklio gamintojo nuorodų.

### Pakeiskite degimo žvakės

- Laikykites variklio gamintojo nuorodų.

## Rato pavara (pasirinktinė)

### Nustatykite droselio laidą

Jei veikiant varikliui rato pavara įjungti ar išjungti negalima, reikia pareguliuoti atitinkamą droselio laidą.



#### Dėmesio!

Droselio laidą galima reguliuoti tik išjungus variklį.

1. Pasukite regulatoriaus mechanizmą rodyklės kryptimi (☞ 30).
2. Patikrinkite, ar ratų pavara veikia, įjungdami variklį ir ratų pavara.
3. Jei ratų pavara vis tiek neveikia, žoliapjovę atiduokite remontuoti įgaliotam aptarnavimo specialistui.

## Sutepkite pavaros krumpliaratį

- Laikas nuo laiko sutepkite alyva pavaros krumpliaratį



Rato pavarai priežiūros nereikia.

## Sandėliavimas



#### Dėmesio - sprogdimo pavojus!

Nelaikykite prietaiso prie atviros liepsnos ar karščio šaltinių.

- Leiskite varikliui atvėsti
- Nuleiskite viršutinį remą, kad žoliapjovė užimtų mažiau vietos (☞ 31, 32)
- Prietaisą laikykite taip, kad prie jo neprieitų vaikai ir pašaliniai asmenys
- Starterio akumuliatorių padėkite taip, kad jis nesušaltų
- Laikas nuo laiko įkraukite starterio akumuliatorių
- Ištuštinkite benzino baką
- Atjunkite degimo žvakės kištuką

## Remontas

Remonto darbus gali atlikti tik įgaliotas aptarnavimo centro specialistas ar remonto įmonė.

## Utilizavimas



Neišmeskite nebenaudojamo prietaiso, akumuliatorių ir baterijų su buitinėmis atliekomis!

Prietaisą, pakuotę ir priedus, kurie yra pagaminti iš perdirbamų medžiagų, atiduokite perdirbti.

## Trikčių diagnostika



### Dėmesio!

Peilio ir variklio veleno reguliuoti negalima.

| Gedimas                                | Ką daryti  |
|--|--|
| Variklis neužsiveda                    | <ul style="list-style-type: none"> <li>▪ Pripilkite benzino</li> <li>▪ Nustatykite kuro svirtelę į padėtį „Start“</li> <li>▪ Įjunkite droselį</li> <li>▪ Variklio apsauginį lankelį pakelkite prie viršutinio rėmo</li> <li>▪ Patikrinkite degimo žvakės, prireikus pakeiskite</li> <li>▪ Išvalykite oro filtrą</li> <li>▪ Patikrinkite, kad laisvai sukstųsi peiliai</li> <li>▪ Įkraukite starterio akumuliatorių</li> <li>▪ Užveskite prietaisą ant nupjautos žolės</li> </ul> |
| Nepalaikomos variklio apsukos          | <ul style="list-style-type: none"> <li>▪ Pareguliuokite pjovimo aukštį</li> <li>▪ Pagaląskite arba pakeiskite pjovimo peilį</li> <li>▪ Išvalykite išmetimo kanalą ir korpusą</li> <li>▪ Išvalykite oro filtrą</li> <li>▪ Pareguliuokite darbinį greitį</li> </ul>  |
| Pjaunama nešvariai                     | <ul style="list-style-type: none"> <li>▪ Pagaląskite arba pakeiskite pjovimo peilį</li> <li>▪ Pareguliuokite pjovimo aukštį</li> </ul>   |
| Neužsipildo žolės surinkimo talpa      | <ul style="list-style-type: none"> <li>▪ Pareguliuokite pjovimo aukštį</li> <li>▪ Leiskite žolei išdžiūti</li> <li>▪ Pagaląskite arba pakeiskite pjovimo peilį</li> <li>▪ Išvalykite žolės surinkimo talpos groteles</li> <li>▪ Išvalykite išmetimo kanalą ir korpusą</li> </ul>   |
| Neveikia ratų pavara                   | <ul style="list-style-type: none"> <li>▪ Pareguliuokite droselio laidą</li> <li>▪ Pažeistas pleištinis diržas</li> <li>▪ Kreipkitės į kientų aptarnavimo ir remonto dirbtuvę</li> <li>▪ Nuvalykite purvą nuo ratų pavaros, pleištinų diržų ir pavaros</li> <li>▪ Sutepkite alyva judančias dalis (pavaros krumpliaratį ant pavaros veleno)</li> </ul>  |
| Įjungus pavadą, nesisuka ratai         | <ul style="list-style-type: none"> <li>▪ Priveržkite ratų varžtus</li> <li>▪ Pažeista rato stebulė</li> <li>▪ Pažeistas pleištinis diržas</li> <li>▪ Kreipkitės į kientų aptarnavimo ir remonto dirbtuvę</li> </ul>  |
| Prietaisa nejprastai stipriai vibruoja | <ul style="list-style-type: none"> <li>▪ Patikrinkite žoliapjovės peilius</li> </ul>   |



Jei gedimų nėra nurodytų šioje lentelėje arba negalite patys jų pašalinti, prašome kreiptis į mūsų kompetentingą klientų aptarnavimo skyrių.

■ Profesionalų patikrinimą visada reikia patikrinti:

- pašalinus kliūtį
- staiga išsijungus vankliui
- jei pažeista pavara
- jei pažeisti pleištiniai diržai
- jei išlinkęs peilis
- jei išlenktas variklio velenas

## ES atitikties pareiškimas

- žr. montavimo instrukciją

## Garantija

Mes pašalinsime gamintojo klaidas arba medžiagų trūkumus garantiniu dvejų metų laikotarpiu, savo nuožiūra, arba pataisydami, arba pakeisdami prietaisą. Garantinis laikotarpis pradedamas skaičiuoti nuo pirkimo datos, garantija galioja toje šalyje, kurioje prietaisas buvo nupirtas.

Mūsų garantija galioja tokiais atvejais:

- Kai prietaisas naudojamas pagal instrukciją
- Laikomasi naudojimo vadovo instrukcijų
- Naudojamos originalios atsarginės dalys

Garantija nebegalioja tokiais atvejais:

- Klientas bando pats remontuoti prietaisą
- Prietaisas yra techniškai modifikuotas
- Prietaisas naudojamas ne pagal paskirtį (pvz., naminiams arba buitiniams poreikiams)

Garantija neapima:

- Gedimų dėl įprasto nusidėvėjimo
- Keičiamų detalių, kurios yra pažymėtos ženklais XXX XXX (X)
- Variklių - jiems galioja atskiros jų gamintojų instrukcijos

Garantiniu atveju su šia garantijos kortele ir pirkimo įrodymu prašome kreiptis į pardavėją arba artimiausią mūsų įgaliotą remonto dirbtuvę. Ši garantija neapriboja pardavėjo atsakomybės pirkėjo prietaiso atžvilgiu.

## Предисловие к руководству

- Прочитайте данное руководство по эксплуатации перед началом работы с инструментом. Это обеспечит его безопасную и бесперебойную работу. Перед эксплуатацией ознакомьтесь с элементами управления и принципом использования устройства.
- Соблюдайте указания по безопасности и предупреждения, приведенные в настоящей документации, а также на самом инструменте.
- Сохраните это руководство по эксплуатации и передайте его последующим пользователям.

## Значение знаков



### Внимание!

Точное следование этим предупреждениям может предотвратить нанесение телесных повреждений людям и/или материальный ущерб.



Специальные указания для лучшего понимания и использования.



Значок камеры указывает на иллюстрации.

## Содержание

|   |     |
|---|-----|
| Предисловие к руководству .....                   | 302 |
| Описание продукта .....                           | 302 |
| Предохранительные и защитные приспособления ..... | 302 |
| Указания по безопасности .....                    | 304 |
| Монтаж .....                                      | 305 |
| Заправка .....                                    | 305 |
| Ввод в эксплуатацию .....                         | 306 |
| Электрический пуск (опция) .....                  | 310 |
| Техобслуживание и уход .....                      | 312 |
| Хранение .....                                    | 313 |
| Ремонт .....                                      | 313 |
| Утилизация .....                                  | 313 |
| Устранение неполадок .....                        | 314 |
| Гарантия .....                                    | 315 |
| Декларация о соответствии стандартам ЕС .....     | 315 |

## Описание продукта

В данной документации описываются различные модели бензиновых газонокосилок. Некоторые модели оснащены приемниками для травы и/или дополнительно приспособлены для мульчирования. Идентифицируйте свою модель на основе изображений изделий и описания различных опций.

## Использование по назначению

Это устройство предназначено для стрижки газона в частном секторе. Его можно использовать только на сухом газоне.

Использование инструмента в других целях является использованием не по назначению.

## Возможные варианты ненадлежащего использования

- Данную газонокосилку нельзя использовать в общественных садах, парках, на спортивных площадках, а также в сельском и лесном хозяйстве
- Предохранительные приспособления нельзя демонтировать или шунтировать
- Устройство нельзя использовать во время дождя или на влажном газоне
- Устройство запрещено применять в промышленных условиях

## Предохранительные и защитные приспособления



### Внимание! Опасность получения травм!

Не отключайте предохранительные и защитные приспособления!

## Предохранительная рукоятка

Устройство оснащено предохранительной рукояткой. В случае опасности отпустите предохранительную рукоятку.

Устройства без ножевой муфты:

- Режущий нож останавливается
- Останавливается двигатель

Устройства с ножевой муфтой:

- Режущий нож останавливается
- Двигатель продолжает работать



## Отражательная заслонка

Отражательная заслонка обеспечивает защиту от выбрасываемых деталей.

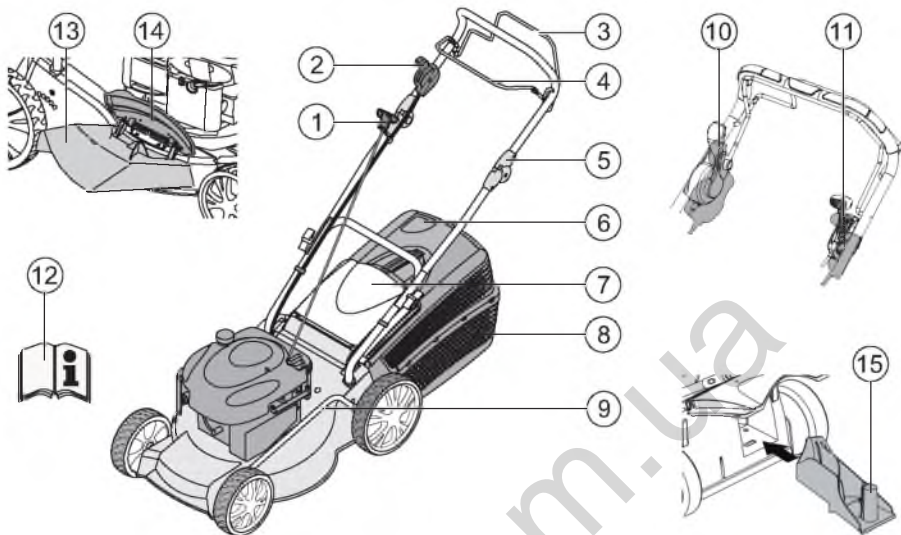



|   |                                     |    |                                      |
|---|-------------------------------------|----|--------------------------------------|
| 1 | Стартерный трос                     | 9  | Регулировка высоты стрижки*          |
| 2 | Пуск, стоп*                         | 10 | Ножевая муфта*                       |
| 3 | Колесный привод*                    | 11 | Регулируемый редуктор*               |
| 4 | Предохранительная рукоятка          | 12 | Руководство по эксплуатации          |
| 5 | Эргономичная регулировка по высоте* | 13 | Блок выброса*                        |
| 6 | Индикатор заполнения*               | 14 | Клапанный затвор*                    |
| 7 | Отражательная заслонка*             | 15 | Комплект для мульчирования*          |
| 8 | Приемник для травы*                 |    | <i>* в зависимости от исполнения</i> |

## Символы на устройстве

|  |  |  |  |
|--|--|--|--|
|  | Внимание!<br>Соблюдайте особую осторожность при управлении инструментом. |  | Перед проведением работ с режущим механизмом извлеките из гнезда штекер свечи зажигания. |
|  | Перед пуском в эксплуатацию прочтите инструкцию!                         |  | Отпустите тормоз двигателя.  |
|  | Не допускайте третьих лиц в опасную зону!                                |  | Включите колесный привод.  |
|  | Держать руки и ноги подальше от режущего механизма!                      |  | Дистанционное управление подачей газа, старт / стоп.                                     |
|  | Держитесь на расстоянии от опасной зоны.                                 |  |  |

## Дополнительные знаки на устройствах с электрическим пуском

|  |   |
|--|---|
|  | Внимание! Опасность поражения электрическим током.  |
|  | Не допускайте приближения соединительного кабеля к режущим ножам.   |
|  | Перед проведением работ по техобслуживанию или при повреждении кабеля всегда отсоединяйте устройство от сети. |

## Указания по безопасности

 **Внимание!**  
Используйте инструмент только в технически безупречном состоянии!

 **Внимание! Опасность получения травм!**  
Не отключайте предохранительные и защитные приспособления!

 **Внимание - опасность пожара!**  
Не храните заправленную машину в зданиях, в которых существует опасность контакта паров бензина с открытым огнем или искрами!  
Следите за чистой вокруг двигателя, выхлопной трубы, ящика аккумуляторной батареи и топливного бака - там не должно быть скошенной травы, бензина и масла.

- Не допускайте в опасную область третьих лиц
- Оператор или пользователь несет ответственность за несчастные случаи с другими лицами и их собственностью
- Детям или другим лицам, не ознакомленным с настоящим руководством по эксплуатации, запрещается работать с данным устройством
- Соблюдайте местные предписания касательно минимального возраста пользователя
- Запрещается работать с инструментом в состоянии алкогольного или наркотического опьянения, а также под влиянием медикаментов
- Носите соответствующую спецодежду
  - Длинные брюки
  - Прочная и нескользящая обувь
  - Средства защиты слуха
- При проведении работ на склонах
  - Всегда старайтесь занять максимально устойчивое положение
  - Всегда стригите траву поперек склона, никогда не ведите газонокосилку вверх или вниз

- Не стригите траву на склонах под углом больше 20°
  - Особая осторожность при развороте
  - Работайте только при достаточно ярком дневном свете или искусственном освещении
  - Держитесь подальше от режущего механизма
  - Соблюдайте национальные предписания касательно времени работы
  - Не оставляйте устройство, готовое к работе, без присмотра
  - Используйте для стрижки только острый режущий нож
  - Никогда не используйте устройство с поврежденными защитными приспособлениями / защитными решетками
  - Никогда не используйте устройство без полностью смонтированных защитных приспособлений (например: отражательной заслонки, приспособлений для приема травы)
  - Перед каждым использованием проверяйте устройство на наличие повреждений и замените поврежденные детали
  - Отключите двигатель, дождитесь остановки устройства и извлеките из гнезда штекер свечи зажигания
    - если нужно оставить устройство
    - после обнаружения неполадок
    - перед отпуском блокировок
    - перед устранением засорения
    - после контакта с посторонними предметами
    - при возникновении повреждений и необычной вибрации в устройстве
-  Осмотрите газонокосилку на предмет повреждений и при необходимости проведите ремонтные работы, прежде чем запустить и начать работу с ней снова.
- Вставьте штекер свечи зажигания в гнездо и запустите двигатель
    - после устранения неполадки (см. таблицу неполадок) и проверки устройства
    - после очистки устройства
  - Полностью и тщательно проверяйте подстригаемый участок, удаляйте все посторонние предметы
  - Особое внимание проявляйте при развороте газонокосилки или при подтягивании ее к себе

- Не стригите траву над препятствиями (например, ветками, корнями деревьев)
- Удаляйте срезанную траву только после остановки двигателя
- При пересечении площади, не подлежащей стрижке, следует выключать двигатель / режущий нож
- Никогда не поднимайте и не переносите устройство при работающем двигателе
- Не употребляйте еду и напитки во время заливки бензина или моторного масла
- Не вдыхайте пары бензина
- Ведите газонокосилку, перемещаясь шагом
- Перед эксплуатацией устройства проверьте прочность посадки гаек, винтов и болтов

## Монтаж

Соблюдайте прилагаемое руководство по монтажу.

**⚠ Внимание!**  
Устройство разрешается эксплуатировать только после полной сборки.

## Заправка

Перед вводом в эксплуатацию газонокосилку следует заправить.

**🔥 Предупреждение - опасность пожара!**  
Бензин и масло является в высокой мере воспламеняемыми!

**ℹ** Всегда соблюдайте поставляемую в комплекте инструкцию по эксплуатации от изготовителя двигателя.

## Производственные материалы

|                           | Бензин                              | Моторное масло                      |
|---------------------------|-------------------------------------|-------------------------------------|
| Сорт                      | нормальный бензин / неэтилированный | см. указания изготовителя двигателя |
| Количество для заполнения | см. указания изготовителя двигателя | прим. 0,6 л                         |

## Безопасность

**⚠ Предупреждаем!**  
Никогда не запускайте двигатель в закрытых помещениях. Опасность отравления!

- Храните бензин и масло только в предусмотренных для них емкостях
  - Заливайте и сливайте бензин и масло только при холодном двигателе вне помещений
  - Не заливайте бензин или масло во время работы двигателя
  - Не переполняйте бак (бензин расширяется)
  - Во время заправки не курите
  - Не открывайте заправочное соединение при работающем или горячем двигателе
  - Если бак или заправочное соединение повреждено, замените его
  - Всегда прочно закрывайте крышку бака
  - Если бензин вытек:
    - Не запускайте двигатель
    - Избегайте попыток зажигания
    - Очистка устройства
  - При утечке моторного масла:
    - Не запускайте двигатель
    - Соберите вытекшее моторное масло вяжущим средством или губкой и утилизируйте надлежащим образом
    - Выполните очистку устройства
- ℹ** Отработавшее масло:
- не должно попасть в обычные отходы
  - не должно попасть в канализацию, стоки или на грунт

Мы рекомендуем сдавать отработавшее масло в закрытой емкости в центр утилизации или сервисный центр.

## Заливка бензина

1. Открутите крышку бака и положите ее в чистом месте.
2. Залейте бензин через воронку.
3. Прочно закройте и очистите заливное отверстие бака.

## Заливка моторного масла

1. Открутите крышку маслоналивного отверстия и положите ее в чистом месте.
2. Залейте масло через воронку.
3. Прочно закройте маслоналивное отверстие и очистите его.

## Ввод в эксплуатацию

### **Внимание!**

Устройство нельзя использовать с частично отсоединившимся, поврежденным режущим механизмом или элементами крепления!

Перед каждым вводом в эксплуатацию проводите визуальную проверку.

 Знак камеры на следующих страницах представляет собой ссылку на рисунки, стр. 4–7.





## Настройка высоты стрижки

### **Внимание! Опасность получения травм!**

Регулируйте высоту стрижки только после отключения двигателя и остановки режущего ножа.

-  Всегда настраивайте все колеса на одинаковую высоту стрижки.
- Регулировка высоты стрижки зависит от модели.

### Центральная регулировка 1

1. Нажмите и удерживайте кнопку центральной регулировки по высоте  1/1).
  - При стрижке невысокой газонной травы надавите на рукоятку центральной регулировки высоты вниз  1/2)
  - При стрижке высокой газонной травы потяните рукоятку центральной регулировки высоты вверх  1/2)
  - Отображается степень центральной регулировки по высоте  1/3)
2. Отпустите кнопку после достижения нужной высоты стрижки.

### Осевая или центральная регулировка 2, 3

1. Для разблокировки нажмите рычаг в сторону и удерживайте.
2. Переместите рычаг влево или вправо на желаемую высоту стрижки.
3. Рычаг должен зафиксироваться (войти в зацепление).
4. Обратите внимание, чтобы положение фиксации для всех колес было одинаковым.

### Быстрая регулировка отдельного колеса или осевая регулировка 4

1. Для разблокировки нажмите рычаг в сторону и удерживайте.
2. Переместите рычаг влево или вправо на желаемую высоту стрижки.
3. Рычаг должен зафиксироваться (войти в зацепление).
4. Обратите внимание, чтобы положение фиксации для всех колес было одинаковым.

### Регулировка отдельного колеса 5

1. Ослабьте колесный винт.
2. Вставьте колесный винт в отверстие для соответствующей высоты стрижки.
3. Затяните колесный винт.
4. Обратите внимание, чтобы положение отверстия для всех колес было одинаковым.

### Центральная осевая регулировка 6

1. Положите большие пальцы на концы оси.
2. Подложите палец под корпус косилки.
3. Вытяните ось большими пальцами от предыдущей отметки на нужную высоту стрижки.
4. Подтяните ось большими пальцами в положение перед отметкой нужной высоты стрижки и дайте ей зафиксироваться.
5. Обратите внимание, чтобы положение фиксации для всех колес было одинаковым.

## Стрижка с использованием приемника для травы

### **Внимание! Опасность получения травм!**

Снимайте или устанавливайте приемник для травы только после выключения двигателя и остановки режущего ножа.



1. Поднимите отражающую заслонку и подвесьте приемник для травы на держатели ( 8).

### Индикатор заполнения

Поток воздуха во время стрижки перемещает индикатор заполнения вверх ( 7a).

Если приемник для травы полон, то индикатор заполнения прилегает к приемнику ( 7b). Необходимо опорожнить приемник для травы.

### Опорожнение приемника для травы

1. Поднимите отражающую заслонку.
2. Выведите приемник для травы из зацепления и снимите, направляя назад ( 8).
3. Опорожните приемник для травы.
4. Поднимите отражающую заслонку и снова подвесьте приемник для травы на держатели ( 8).

## Стрижка без приемника для травы

### **Внимание!**

Стрижка газонов без приемника для травы разрешена только при работающей поворотной пружине отражательной заслонки.

Отражательная заслонка вследствие воздействия усилия пружины прилегает к корпусу газонокосилки. Таким образом, скошенная трава выбрасывается назад и вниз.

## Мульчирование с помощью комплекта для мульчирования (опция)

Во время мульчирования срезанная трава не собирается, а остается на газоне. Мульча защищает грунт и снабжает его питательными веществами.

Наилучшие результаты достигаются при регулярном срезе прим. на 2 см. Только молодая трава с мягкой тканью листьев разлагается быстро.



- Высота травы перед мульчированием: макс. 8 см
- Высота травы после мульчирования: мин. 4 см

 Адаптируйте скорость шага под мульчирование, не двигайтесь слишком быстро.

### Использование комплекта для мульчирования



#### **Внимание! Опасность получения травм!**

Устанавливайте или снимайте комплект для мульчирования только после выключения двигателя и остановки режущего ножа.

1. Снимите приемник для травы ( 8).
2. Поднимите отражающую заслонку и вставьте комплект для мульчирования в шахту выброса ( 9).  
Должен сработать механизм блокировки.

 Если комплект для мульчирования не зафиксируется, это может привести к повреждению комплекта для мульчирования и режущего ножа.

### Снятие комплекта для мульчирования



1. Поднимите отражающую заслонку.
2. Разъедините механизм блокировки на комплекте мульчирования ( 10/1).
3. Извлеките комплект для мульчирования ( 10/2).

## Стрижка с боковым выбросом (опция)



### **Внимание! Опасность получения травм!**

Снимайте или устанавливайте боковой выброс только после выключения двигателя и остановки режущего ножа.

### Использование бокового выброса

1. Снимите приемник для травы и вставьте комплект для мульчирования.
2. Откройте крышку бокового выброса и придержите ее ( 11/1).
3. Вставьте канал бокового выброса ( 11/2).
4. Медленно закройте крышку. Крышка фиксирует канал бокового выброса, не давая ему выпасть.

### Удаление бокового выброса

1. Откройте крышку бокового выброса и придержите ее ( 11/1).
2. Удалите боковой выброс и закройте крышку ( 11/2).

## Настройка высоты рукояти (опция)

### Регулировка с помощью кнопок

1. Нажмите и удерживайте две кнопки на верхней перекладине. Параллельно настройте желаемое положение ( 12/1).
2. Отпустите кнопки, чтобы верхняя перекладина зафиксировалась.

### Регулировка с помощью зажимов

1. Удерживая перекладину, ослабьте оба зажима ( 12/2).
2. Приведите перекладину в желаемое положение.
3. Закройте зажимы.

## Запуск двигателя

### **Внимание - опасность отравления!**

Никогда не запускайте двигатель в закрытых помещениях.

### **Внимание! Опасность получения травм!**





Не поворачивайте устройство во время пускового процесса.



- Запускайте двигатель только при смонтированном ноже (нож используется в качестве инерционной массы)
- При запуске прогретого двигателя НЕ используйте дроссель или кнопку праймера
- Не изменяйте настройки регулятора на двигателе

- Не запускайте устройство, если канал выброса не закрыт одной из следующих деталей:
  - Приемник для травы
  - Отражательная заслонка
  - Комплект для мульчирования
- Активируйте выключатель стартера с особой внимательностью, в соответствии с указаниями изготовителя
- Следите, чтобы ноги находились на достаточном расстоянии от режущего инструмента
- Запускайте устройство в низкой траве

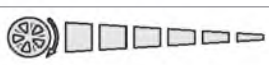
### Знаки на устройстве:

|   |  |
|---|--|
| Дроссель*<br>Вкл.      Выкл.                      |    |
| Дистанционное управление газом*<br>Пуск      Стоп |  |
| Дистанционное управление газом с дросселем*       |  |
| Регулируемый редуктор*<br>Быстро Медленно         |  |
| Ножевая муфта*<br>Вкл.      Выкл.                 |   |

\* в зависимости от исполнения



## Ручной пуск

без дистанционного управления газом, с дросселем

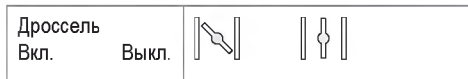

1. Установите дроссель в позицию 1 (📷 13/1).
2. Подтяните предохранительную рукоятку к верхней перекладке и удерживайте ее в этом положении (📷 17) – предохранительная рукоятка не фиксируется.
3. Быстро вытяните стартерный трос, а затем дайте ему намотаться, медленно отпуская его (📷 18).
4. После прогрева двигателя (прим. 15–20 секунд) установите дроссель в положение 2 (📷 13/2).

**i** Настройка двигателя фиксированная. Регулирование числа оборотов невозможно.

без дистанционного управления газом, с праймером (📷 16)

1. 3 раза нажмите кнопку праймера с интервалом прим. 2 секунды (📷 16). При температуре ниже 10 °С нажмите кнопку праймера 5 раз.
2. Подтяните предохранительную рукоятку к верхней перекладке и удерживайте ее в этом положении (📷 17) – предохранительная рукоятка не фиксируется.
3. Быстро вытяните стартерный трос, а затем дайте ему намотаться, медленно отпуская его (📷 18).

**i** Настройка двигателя фиксированная. Регулирование числа оборотов невозможно.

без дистанционного управления газом, без праймера/дросселя

4. Подтяните предохранительную рукоятку к верхней перекладке и удерживайте ее в этом положении (📷 17) – предохранительная рукоятка не фиксируется.
5. Быстро вытяните стартерный трос, а затем дайте ему намотаться, медленно отпуская его (📷 18).

**i** Настройка двигателя фиксированная. Регулирование числа оборотов невозможно.

с дистанционным управлением газом, с дросселем



1. Установите рычаг газа в положение (📷 14/1).
2. Подтяните предохранительную рукоятку к верхней перекладке и удерживайте ее в этом положении (📷 17) – предохранительная рукоятка не фиксируется.
3. Быстро вытяните стартерный трос, а затем дайте ему намотаться, медленно отпуская его (📷 18).
4. После прогрева двигателя (прим. 15–20 секунд) установите рычаг газа в положение между и (📷 14/2).

с дистанционным управлением газом, без праймера/дросселя





5. Установите рычаг газа в положение (📷 20/1).
6. Подтяните предохранительную рукоятку к верхней перекладке и удерживайте ее в этом положении (📷 17) - предохранительная рукоятка не фиксируется.
7. Быстро вытяните стартерный трос, а затем дайте ему намотаться, медленно отпуская его (📷 18).
8. После прогрева двигателя (прим. 15–20 секунд) установите рычаг газа в положение между и (📷 20).



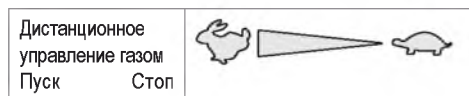

с дистанционным управлением газом, с праймером (☞ 16)





1. Установите рычаг газа в положение  (☞ 20/1).
2. 3 раза нажмите кнопку праймера с интервалом прим. 2 секунды (☞ 16). При температуре ниже 10 °C нажмите кнопку праймера 5 раз.
3. Подтяните предохранительную рукоятку к верхней перекладине и удерживайте ее в этом положении (☞ 17) - предохранительная рукоятка не фиксируется.
4. Быстро вытяните стартерный трос, а затем дайте ему намотаться, медленно отпуская его (☞ 18).
5. Как только двигатель заработает, переведите рычаг газа для достижения желаемого числа оборотов в положение между  и  (☞ 20).

## Электрический пуск (опция)

Электрический пуск с праймером (☞ 16)

1. Установите рычаг газа в положение "ПУСК" (☞ 15/1).
2. 3 раза нажмите кнопку праймера с интервалом прим. 2 секунды (☞ 16). При температуре ниже 10 °C нажмите кнопку праймера 5 раз.
3. Подтяните предохранительную рукоятку к верхней перекладине и удерживайте ее в этом положении (☞ 17) – предохранительная рукоятка не фиксируется.
4. Поверните ключ зажигания в замке зажигания в крайнее правое положение (☞ 19).
5. Как только двигатель заработает, отпустите ключ зажигания (он вернется в положение „0“).
6. Установите рычаг газа в соответствии с нужным числом оборотов двигателя в положение между  и  (☞ 15/2).

Электрический пуск без праймера/дросселя (☞ 15)

1. Установите рычаг газа в положение "ПУСК" (☞ 15/1).
2. Подтяните предохранительную рукоятку к верхней перекладине и удерживайте ее в этом положении (☞ 17) – предохранительная рукоятка не фиксируется.
3. Поверните ключ зажигания в замке зажигания в крайнее правое положение (☞ 19).
4. Как только двигатель заработает, отпустите ключ зажигания (он вернется в положение „0“).
5. Установите рычаг газа в соответствии с нужным числом оборотов двигателя в положение между  и  (☞ 15/2).

## Ножевая муфта (опция)



С помощью ножевой муфты можно подсоединить и отсоединить режущий нож во время работы двигателя.

### Подсоединение режущего ножа

1. Подтяните предохранительную рукоятку к верхней перекладине и удерживайте ее в этом положении (☞ 17) - Предохранительная рукоятка не фиксируется.
2. Отведите рычаг муфты от себя (☞ 21/1) - Режущий нож подсоединяется.

### Отсоединение режущего ножа.

3. Отпустите предохранительную рукоятку (☞ 25) - Режущий нож отсоединяется.  
- Рычаг муфты переходит в положение покоя (☞ 21/2).

## Выключение двигателя

### Устройство без ножевой муфты

1. Установите рычаг газа в положение  (☞ 20/2)
2. Отпустите предохранительную рукоятку (☞ 25).  
- Двигатель выключится.

 **Внимание - опасность тяжелых резаных ран!**  
Двигатель может двигаться по инерции.  
После выключения убедитесь, что двигатель остановился.

### Устройство с ножевой муфтой



1. Отпустите предохранительную рукоятку (☞ 25).
2. Установите рычаг газа в положение  (☞ 20/2).  
- Двигатель выключится.

 **Внимание - опасность тяжелых резаных ран!**  
Двигатель может двигаться по инерции.  
После выключения убедитесь, что двигатель остановился.

## Колесный привод (опция) (☞ 22)

 **Внимание!**  
Подключайте редуктор только при работающем двигателе.

### Включение колесного привода

1. Придавите вилку переключения передач редуктора к верхней перекладине и удерживайте (☞ 22) – вилка переключения передач не фиксируется.  
- Включается колесный привод.

### Выключение колесного привода

1. Отпустите вилку переключения передач редуктора (☞ 24).  
- Колесный привод выключается.

## Регулируемый редуктор (контроль скорости) (опция)



С помощью регулируемого редуктора можно плавно изменять скорость движения газонокосилки.

 **Внимание!**  
Нажимайте рычаг только во время работы двигателя.  
Переключение при отсутствии привода может привести к повреждению приводного механизма.

- Для более высокой скорости потяните рычаг (☞ 23) в направлении (☞ 23/2)
- Для более низкой скорости потяните рычаг (☞ 23) в направлении (☞ 23/1)

 Всегда приводите скорость движения в соответствие с текущим состоянием грунта и газона.

## Техобслуживание и уход



### **Внимание! Опасность получения травм!**

- Перед проведением любых работ по техобслуживанию и уходу всегда выключайте двигатель и извлекайте из гнезда штекер свечи зажигания.
- Двигатель может двигаться по инерции. После выключения убедитесь, что двигатель остановился.
- При техобслуживании ножей всегда надевайте рабочие перчатки!

- Регулярно проверяйте приспособление для приема травы на предмет функционирования и износа
- Очищайте устройство после каждого применения
- Не обрызгивайте устройство водой. Проникновение воды может привести к неполадкам (системы зажигания, карбюратора)
- Регулярно проверяйте режущий нож на наличие повреждений
- Всегда заменяйте неисправные глушители

## Очистка косилки

В зависимости от изготовителя двигателя:

- карбюратор / воздушный фильтр должен быть направлен вверх ( 26)
- свеча зажигания должна быть направлена вверх ( 27)

 Соблюдайте руководство по эксплуатации от изготовителя двигателя!

## Заточка и замена режущего ножа

- Поручайте заточку / замену тупых или поврежденных режущих ножей только авторизованным специализированным предприятиям
- Подточенные режущие ножи должны быть сбалансированы

### **Внимание!**



Использование несбалансированных ножей ведет к слишком сильным вибрациям и повреждению косилки.

## Зарядка стартерной батареи (опция)

Стартерная батарея не нуждается в техническом обслуживании и обычно заряжается косилкой. В особых случаях батарею должен заряжать пользователь:

- Перед первым вводом косилки в эксплуатацию
- При разрядке, перед перерывом на зиму или длительным простоем (> 6 месяцев)

Процесс зарядки:

1. Извлеките зарядное устройство из ящика аккумуляторной батареи.
2. Отсоедините кабель аккумулятора от кабеля двигателя ( 28).
3. Соедините кабель аккумулятора с кабелем зарядного устройства ( 29).
4. Подключите зарядное устройство к электросети. Напряжение электросети должно соответствовать рабочему напряжению зарядного устройства.

Время зарядки составляет около 36 часов. Используйте только оригинальное зарядное устройство из комплекта поставки.

### **Внимание!**

- Заряжайте стартерную батарею только в сухом, хорошо проветриваемом помещении.
- Не используйте газонокосилку во время процесса зарядки.

## Уход за двигателем

### Замена моторного масла

1. Для сбора масла подготовьте подходящую емкость.
2. Полностью слейте масло через маслосливное отверстие или откачайте.



Утилизируйте отработавшее масло двигателя без вреда для окружающей среды!

Мы рекомендуем сдавать отработавшее масло в закрытой емкости в центр утилизации или сервисный центр.

#### Отработавшее масло

- не должно попасть в обычные отходы
- не должно попасть в канализацию или стоки
- не должно проливаться на землю

### Замена воздушного фильтра

- Соблюдайте указания изготовителя двигателя.

### Замена свечи зажигания

- Соблюдайте указания изготовителя двигателя.

## Колесный привод (опция)

### Регулировка троса Боудена

Если во время работы двигателя колесный привод больше не включается или не выключается, то необходимо дополнительно отрегулировать соответствующий трос Боудена.



#### Внимание!

Изменяйте положение троса Боудена только при выключенном двигателе.

1. Поверните элемент регулировки на тросе Боудена в направлении стрелки (рис. 30).
2. Для проверки настройки запустите двигатель и включите колесный привод.
3. Если колесный привод все еще не работает, передайте газонокосилку в сервис-центр или на авторизованное специализированное предприятие.

## Смазка ведущей шестерни

- Время от времени смазывайте ведущую шестерню на валу редуктора маслом в виде аэрозоля



Редуктор колесного привода не нуждается в техническом обслуживании.

## Хранение



#### Внимание - опасность взрыва!

Не храните устройство в помещении, где используется открытое пламя или источники тепла.

- Дайте двигателю остыть
- Для уменьшения занимаемой площади во время хранения сложите верхнюю перекладину (рис. 31, 32)
- Храните инструмент в сухом месте, недоступном для детей и неуполномоченных лиц
- Обеспечьте защиту стартерной батареи от морозов
- Время от времени дозаряжайте стартерную батарею
- Опорожните бензиновый бак
- Извлеките штекер свечи зажигания из гнезда

## Ремонт

Ремонтные работы разрешено проводить только сотрудникам сервис-центров и авторизованных специализированных предприятий.

## Утилизация



**Стартерные батареи с израсходованным или заканчивающимся зарядом или дефектные стартерные батареи запрещено утилизировать вместе с бытовыми отходами!**

Инструмент, его упаковка и принадлежности изготовлены из материалов, подлежащих вторичной переработке, поэтому их следует утилизировать соответствующим образом.

## Устранение неполадок



### Внимание!

Нож и вал двигателя выравнивать нельзя.

| Неполадка                                    | Решение  |
|--|--|
| Двигатель не заводится                       | <ul style="list-style-type: none"> <li>▪ Залейте бензин</li> <li>▪ Установите рычаг газа в положение "Пуск"</li> <li>▪ Включите дроссель</li> <li>▪ Подведите скобу моторного выключателя к верхней поперечине</li> <li>▪ Проверьте свечи зажигания, при необходимости выполните замену</li> <li>▪ Выполните очистку воздушного фильтра</li> <li>▪ Дайте ножу косилки поработать вхолостую</li> <li>▪ Подзарядите стартерную батарею</li> <li>▪ Начинайте работу со скошенной площади</li> </ul> |
| Мощность двигателя снижается                 | <ul style="list-style-type: none"> <li>▪ Откорректируйте высоту стрижки</li> <li>▪ Заточите / замените ножи косилки</li> <li>▪ Очистите канал выброса / устройство</li> <li>▪ Выполните очистку воздушного фильтра</li> <li>▪ Уменьшите рабочую скорость</li> </ul>  |
| Не чистый разрез                             | <ul style="list-style-type: none"> <li>▪ Заточите / замените ножи косилки</li> <li>▪ Откорректируйте высоту стрижки</li> </ul>   |
| Приемник для травы заполняется недостаточно  | <ul style="list-style-type: none"> <li>▪ Откорректируйте высоту стрижки</li> <li>▪ Подождите, пока газон не высохнет</li> <li>▪ Заточите / замените ножи косилки</li> <li>▪ Очистите решетку приемника для травы</li> <li>▪ Очистите канал выброса / устройство</li> </ul>   |
| Колесный привод не работает                  | <ul style="list-style-type: none"> <li>▪ Измените положение троса Боудена</li> <li>▪ Поврежден клиновидный ремень</li> <li>▪ Обратитесь в мастерскую по обслуживанию клиентов</li> <li>▪ Удалите грязь из колесного привода, с зубчатого ремня и редуктора</li> <li>▪ Смажьте муфты свободного хода (ведущая шестерня на валу редуктора) маслом в виде аэрозоля</li> </ul>   |
| Колеса не вращаются при включенном редукторе | <ul style="list-style-type: none"> <li>▪ Подтяните колесные винты</li> <li>▪ Ступица колеса неисправна</li> <li>▪ Поврежден клиновидный ремень</li> <li>▪ Обратитесь в мастерскую по обслуживанию клиентов</li> </ul>  |
| Устройство слишком сильно вибрирует          | <ul style="list-style-type: none"> <li>▪ Проверьте нож косилки</li> </ul>  |



При возникновении неполадок, которые не приведены в данной таблице или которые невозможно устранить самостоятельно, обратиться в один из сервисных центров нашей компании.

- Специалист всегда должен выполнять следующие проверки при следующих обстоятельствах:
  - после наезда на препятствие
  - при внезапной остановке двигателя
  - при повреждении редуктора
  - при повреждении клиновидного ремня
  - при искривлении ножа
  - при искривлении вала двигателя

## Декларация о соответствии стандартам ЕС

- см. руководство по монтажу

## Гарантия

Мы готовы устранить некоторые погрешности материала или изготовления в течение установленного законом срока давности предъявления претензии по качеству (путем ремонта или замены - по нашему усмотрению). Срок давности определяется законодательством страны, где был куплен инструмент.

Наши гарантийные обязательства действительны только в следующих случаях:

- При надлежащем обращении с инструментом
- При соблюдении руководства по эксплуатации
- При использовании оригинальных запасных частей

Гарантия теряет силу в следующих случаях:

- При попытке починить инструмент
- При внесении изменений в конструкцию инструмента
- При ненадлежащем использовании инструмента (например, в промышленных или коммунальных целях)

Гарантия не распространяется на:

- Повреждения лакового покрытия, возникшие по причине нормального износа
- Изнашиваемые детали, отмеченные рамкой **XXX XXX (X)** на карте запасных частей
- Двигатели внутреннего сгорания – На них распространяются отдельные гарантийные обязательства соответствующего производителя двигателей

В случае, требующем предоставления гарантии, пожалуйста, обратитесь с данным гарантийным письмом и чеком, подтверждающим покупку, к Вашему дилеру или в ближайший авторизованный сервисный центр. Данные гарантийные обязательства не распространяются на определенный законом порядок предъявления покупателем претензий по качеству к продавцу.

## Передмова до посібника

- Прочитайте цей посібник з експлуатації перед початком роботи з інструментом. Це забезпечить його безпечну й безперебійну роботу. Перед використанням ознайомтесь з елементами керування та використанням газонокосарки.
- Виконуйте вказівки щодо безпеки та попередження, наведені в цьому документі та на пристрої.
- Збережіть цей посібник з експлуатації й передайте його наступним користувачам.

## Пояснення знаків



### Увага!

Точне виконання цих попереджень допоможе уникнути тілесних ушкоджень та матеріальних збитків.



Спеціальні вказівки для кращого розуміння та використання.



Значок камери вказує на ілюстрації.

## Зміст

|  |     |
|--|-----|
| Передмова до посібника .....                     | 316 |
| Опис продукту .....                              | 316 |
| Запобіжні та захисні пристрої .....              | 316 |
| Вказівки щодо безпеки .....                      | 318 |
| Монтаж .....                                     | 319 |
| Заправка .....                                   | 319 |
| Введення в експлуатацію .....                    | 320 |
| Електричний пуск (опція) .....                   | 324 |
| Технічне обслуговування і догляд .....           | 326 |
| Зберігання .....                                 | 327 |
| Ремонт .....                                     | 327 |
| Утилізація .....                                 | 327 |
| Усунення неполадок .....                         | 328 |
| Гарантія .....                                   | 329 |
| Декларація про відповідність стандартам ЄС ..... | 329 |

## Опис продукту

У цій документації описуються різні моделі бензинових газонокосарок. Деякі моделі устатковуються травозбірником та/або додатково придатні для мульшування.

Ідентифікуйте свою модель на основі зображень виробів та опису різних опцій.

## Використання за призначенням

Цей пристрій призначений для косіння газонного покриття на приватній ділянці. Його можна застосовувати лише на сухих газонах.

Використання інструмента в інших цілях є використанням не за призначенням.

## Можливі варіанти неналежного використання

- Ця газонокосарка не призначена для використання в публічних садах, парках, на спортивних майданчиках, а також у сільському та лісовому господарстві
- Запобіжні пристрої не можна демонтувати чи перемикати
- Не використовуйте пристрій під час дощу або на вологому газоні
- Пристрій не можна використовувати у промислових цілях

## Запобіжні та захисні пристрої



### Увага! Небезпека отримання травм!

Не відключайте запобіжні й захисні пристрої!

## Запобіжна ручка

Пристрій устаткований запобіжною ручкою. В момент небезпеки відпустіть запобіжну ручку.

Пристрої без ножевої муфти:

- Ріжучий ніж зупиняється
- Зупиняється двигун

Пристрої з ножевою муфтою:

- Ріжучий ніж зупиняється
- Двигун продовжує працювати



## Відбивна заслінка

Відбивна заслінка захищає від деталей, які викидаються.

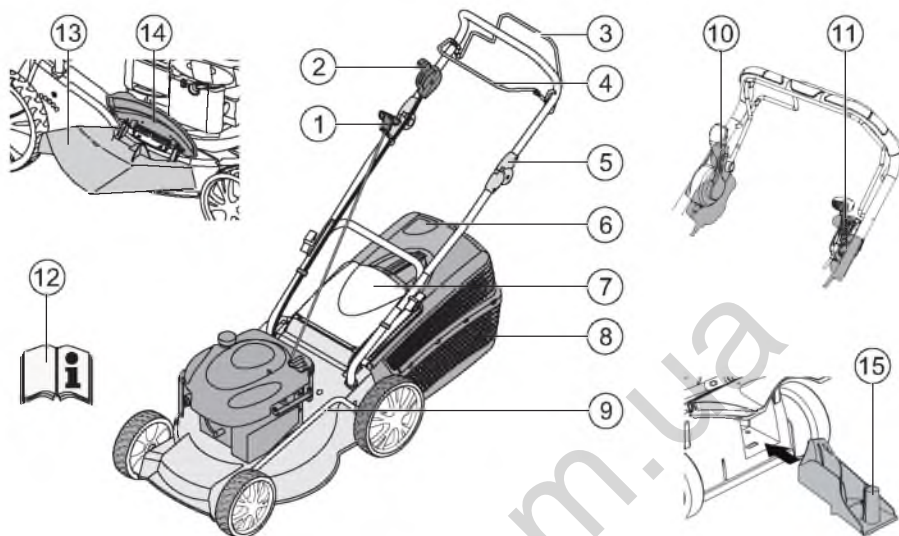



|   |                                 |    |   |
|---|---------------------------------|----|---|
| 1 | Стартерний трос                 | 9  | Регулювання висоти стрижки*               |
| 2 | Пуск, стоп*                     | 10 | Ножова муфта*                             |
| 3 | Колісний привід*                | 11 | Коробка передач з можливістю регулювання* |
| 4 | Запобіжна ручка                 | 12 | Інструкція з експлуатації                 |
| 5 | Ергономічне регулювання висоти* | 13 | Модуль викиду*                            |
| 6 | Індикатор заповнення*           | 14 | Клапанний затвор*                         |
| 7 | Відбивна заслінка*              | 15 | Комплект для мульшування*                 |
| 8 | Травозбірник*                   |    | * залежно від виконання                   |

## Символи на пристрої

|  |   |  |  |
|--|---|--|--|
|  | Увага!<br>Дотримуйтеся особливої обережності під час роботи з інструментом. |  | Перед роботою з ріжучим механізмом витягніть з гнізда штекер свічки запалювання. |
|  | Перед введенням в експлуатацію прочитайте інструкцію!                       |  | Відпустіть моторні гальма.   |
|  | Не допускайте третіх осіб у небезпечну зону!                                |  | Увімкніть привід коліс.  |
|  | Тримайте руки й ноги подалі від ріжучого механізму!                         |  | Дистанційне керування газом, старт / стоп.                                       |
|  | Тримайтеся на відстані від небезпечної зони.                                |  |  |

## Додаткові знаки на пристроях з електричним пуском

|  |  |
|--|--|
|  | Увага! Небезпека ураження електричним струмом.   |
|  | Тримайте єднальний дріт подалі від ножів пристрою.   |
|  | Перед проведенням технічного обслуговування або при пошкодженні кабелю завжди слід від'єднувати пристрій від електричної мережі. |

## Вказівки щодо безпеки

 **Увага!**  
Використовуйте пристрій лише у технічно бездоганному стані!

 **Увага! Небезпека отримання травм!**  
Не відключайте запобіжні й захисні пристрої!

 **Увага - небезпека пожежі!**  
Не зберігайте заправлену машину в будівлях, в яких існує небезпека контакту парів бензину з відкритим полум'ям або іскрами!  
Утримуйте в чистоті область навколо двигуна, вихлопної труби, блока акумуляторної батареї та паливного баку: тут не повинно бути трави, бензину та масла.

- Не допускайте третіх осіб у небезпечну зону
- Оператор або користувач несе відповідальність за нещасні випадки з іншими особами та їх власністю
- Забороняється використовувати пристрій дітям та іншим особам, які не ознайомлені з інструкцією з експлуатації
- Дотримуйтесь місцевих норм щодо найменшого віку оператора
- Забороняється працювати з інструментом у стані алкогольного або наркотичного сп'яніння, а також під впливом медикаментів
- Носіть відповідний спецодяг
  - Довгі брюки
  - Міцне та нековзне взуття
  - Засоби захисту слуху
- При роботі на схилах
  - Завжди намагайтеся зайняти максимально стійке положення

- Завжди стрижіть траву поперек схилу, ніколи не рухайтесь вгору чи вниз
- Не стрижіть траву на схилах під кутом більш ніж 20°
- Особлива обережність під час обертання
- Працюйте лише при достатньо яскравому денному світлі або штучному освітленні
- Тримайтеся подалі від ріжучого механізму
- Виконуйте місцеві правові норми щодо часу роботи
- Не залишайте пристрій, готовий до роботи, без нагляду
- Стрижіть траву лише в тому разі, якщо ріжучий ніж гострий
- Ніколи не використовуйте пристрій з пошкодженими захисними пристроями / захисними решітками
- Ніколи не використовуйте пристрій без повністю змонтованих захисних пристроїв (наприклад: відбивної заслінки, пристроїв для прийому трави)
- Перед кожним використання перевіряйте пристрій на наявність пошкоджень та виконуйте заміну пошкоджених деталей
- Вимкніть двигун, дочекайтеся зупинки пристрою та витягніть з гнізда штекер свічки запалювання
  - якщо необхідно залишити пристрій
  - після виявлення неполадок
  - перед розкриттям елементів блокування
  - перед усуненням засмічення
  - після контакту зі сторонніми предметами
  - якщо на газонокосарці виникають несправності і незвичайні вібрації

 **Обстежте газонокосарку та виконайте необхідні ремонтні роботи, перш ніж знову почати роботу з нею.**

- Вставте штекер свічки запалювання в гніздо та запустіть двигун
  - після усунення неполадок (див. таблицю неполадок) та перевірки пристрою
  - після чищення пристрою
- Повністю ретельно перевірте ділянку для скошування, видаліть усі сторонні предмети
- Особливу увагу проявляйте при розвертанні газонокосарки або при підтягуванні її до себе
- Не стрижіть траву над перепонами (наприклад, гілками чи корінням)

- Видаляйте скошену траву лише після зупинки двигуна
- Перед переходом через площу, яка не підлягає скошуванню, вимкніть двигун та ріжучий ніж
- Ніколи не піднімайте та не переносьте пристрій з увімкнутим двигуном
- При заливанні бензину або моторного мастила не вживайте їжу чи напої
- Не вдихайте пари бензину
- Ведіть газонокосарку на швидкості ходьби
- Перед використанням перевірте, чи міцно закріплені гайки, гвинти та болти
- Зберігайте бензин та масло в передбачених для цього ємностях
- Заливайте чи зливайте бензин та масло лише після охолодження двигуна поза межами приміщень
- Не заливайте бензин чи масло під час роботи двигуна
- Не переповнюйте бак (бензин розширюється)
- Під час заправки не паліть
- Заправний отвір не можна відкривати, якщо двигун працює або якщо він гарячий
- Якщо бак або заправний отвір пошкоджено, їх слід замінити

## Монтаж

Дотримуйтесь інструкції з монтажу, що додається.



### Увага!

Пристрій можна експлуатувати лише після повного монтажу.

## Заправка

Перед вводом в експлуатації слід заправити газонокосарку.



### Попередження - небезпека виникнення пожежі!

Бензин та масло є надзвичайно легкозаймистими!



Завжди виконуйте вимоги інструкції з експлуатації від виробника двигуна, яка постачається у комплекті.



### Використане мастило:

- не повинно потрапити до звичайних відходів
- не повинно потрапити до каналізації, стоків чи на ґрунт

Ми рекомендуємо здавати використане мастило у закритих ємностях у центри утилізації або у сервісні центри.

## Робочі матеріали

|                  | Бензин                                 | Моторне масло                       |
|------------------|--|-------------------------------------|
| <b>Марка</b>     | стандартизований бензин / неетилований | див. вказівки від виробника двигуна |
| <b>Кількість</b> | див. вказівки від виробника двигуна    | прим. 0,6 л                         |

## Безпека



### Попереджаємо!

Ніколи не запускайте двигун у закритих приміщеннях. Небезпека отруєння!

## Залити бензин

1. Відкрити кришку бака та покладіть її в чистому місці.
2. Залити бензин через воронку.
3. Щільно закрити заливний отвір бака та виконати чищення.

## Заливання моторного масла

1. Відкрити кришку маслорозливного отвору та покладіть її в чистому місці.
2. Залити масло через воронку.
3. Щільно закрити маслорозливний отвір та виконати чищення.

## Введення в експлуатацію

### Увага!

Із ослабленим, пошкодженим або зношеним ріжучим механізмом та/або частинами кріплення пристрій використовувати заборонено!

Перед кожним введенням в експлуатацію проводьте візуальну перевірку.

 Знак камери на наступних сторінках означає посилання на малюнки, стор. 4–7.

## Встановити висоту зрізу

### Увага! Небезпека отримання травм!

Регулюйте висоту зрізу лише після вимкнення двигуна та зупинки ріжучого ножа.

-  - Завжди встановлюйте всі колеса на однакову висоту зрізу.
- Регулювання висоти зрізу залежить від моделі.

## Центральне регулювання (☞ 1)

1. Натисніть та утримуйте кнопку центрального регулювання по висоті (☞ 1/1).
  - Для скошування коротшої трави натисніть ручку центрального регулювання висоти вниз (☞ 1/2)
  - Для скошування довшої трави потягніть ручку центрального регулювання висоти вгору (☞ 1/2)
  - Відображається ступінь центрального регулювання висоти (☞ 1/3)
2. Відпустіть кнопку після досягання бажаної висоти зрізу.

## Осьове або центральне регулювання (☞ 2, 3)

1. Для розблокування натисніть важіль в сторону та утримуйте.
2. Пересуньте важіль ліворуч або праворуч відповідно до бажаної висоти зрізу.
3. Зафіксуйте важіль.
4. Зверніть увагу, щоб положення фіксації для всіх коліс було однакове.

## Швидке регулювання окремих коліс або осьове регулювання (☞ 4)

1. Для розблокування натисніть важіль в сторону та утримуйте його.
2. Пересуньте важіль ліворуч або праворуч відповідно до бажаної висоти зрізу.
3. Зафіксуйте важіль.
4. Зверніть увагу, щоб положення фіксації для всіх коліс було однакове.

## Регулювання окремого колеса (☞ 5)

1. Викрутіть колісний гвинт.
2. Вставте колісний гвинт в отвір, який відповідає бажаній висоті зрізу.
3. Затягніть колісний гвинт.
4. Зверніть увагу, щоб положення отвору для всіх коліс було однаковим.

## Центральне осьове регулювання (☞ 6)

1. Покладіть великі пальці на кінці осі.
2. Покладіть пальці під корпус косарки.
3. Потягніть вісь великими пальцями від попередньої позначки висоти зрізу.
4. Підтягніть вісь великими пальцями до бажаної позначки висоти зрізу та зафіксуйте.
5. Зверніть увагу, щоб положення фіксації для всіх коліс було однакове.

## Стрижка з травозбірником



### Увага! Небезпека отримання травм!

Знімайте та встановлюйте травозбірник лише після вимикання двигуна та зупинки ріжучого ножа.

1. Підніміть відбивну пластину та підвісьте травозбірник на тримачі (🔑 8).

## Індикатор заповнення

Під час косіння потік повітря підіймає індикатор заповнення вгору (🔑 7a).

Якщо травозбірник повний, то індикатор заповнення прилягає до корпусу (🔑 7b). Необхідно випорожнити травозбірник.

## Випорожнення травозбірника

1. Підійміть відбивну заслінку.
2. Виведіть травозбірник з зачеплення та зніміть його ззаду (🔑 8).
3. Випорожніть травозбірник.
4. Підійміть відбивну заслінку та знову підвісьте травозбірник на тримачі (🔑 8).

## Косіння без травозбірника



### Увага!

Косити без травозбірника можна лише при справній поворотній пружині відбивної заслінки.

Під силою пружини відбивна заслінка прилягає до корпусу газонокосарки. Таким чином, скошена трава викидається донизу в задній частині.

## Мульшування з комплектом для мульшування (опція)

Під час мульшування зрізана трава не збирається, а залишається на газоні. Мульша захищає ґрунт від висихання та забезпечує його поживними речовинами.

Найкращі результати досягаються при регулярному зрізанні приблизно на 2 см. Лише молода трава з м'якою тканиною листків розкладається швидко.

- Висота трави перед мульшуванням: макс. 8 см
- Висота трави після мульшування: мін. 4 см



Адаптуйте швидкість ходи до мульшування, не рухайтесь надто швидко.

## Встановлення комплекту для мульшування



### Увага! Небезпека отримання травм!

Встановлюйте або знімайте комплект для мульшування тільки після вимикання двигуна та зупинки ріжучого ножа.

1. Зніміть травозбірник (🔑 8).
2. Підніміть відбивну заслінку та вставте комплект для мульшування у шахту викиду (🔑 9). Механізм блокування повинен забезпечити фіксацію.



Якщо комплект для мульшування не зафіксується, існує небезпека пошкодження комплекту для мульшування та ріжучого ножа.

## Зняття комплекту для мульшування



1. Підійміть відбивну заслінку.
2. Роз'єднайте механізм блокування комплекту мульшування (🔑 10/1).
3. Витягніть комплект мульшування (🔑 10/2).

## Косіння з боковим викидом (опція)



### Увага! Небезпека отримання травм!

Знімайте чи встановлюйте боковий викид лише після вимикання двигуна та зупинки ріжучого ножа.

### Встановлення бокового викиду

1. Зніміть травозбірник та вставте комплект для мульшування.
2. Відкрийте кришку для бокового викиду та утримуйте її ( 11/1).
3. Встановіть канал бокового викиду ( 11/2).
4. Повільно закрийте кришку.  
Кришка не дає випасти каналу бокового викиду.

### Зняття бокового викиду

1. Відкрийте кришку для бокового викиду та утримуйте її ( 11/1).
2. Дістаньте канал бокового викиду та закрийте кришку ( 11/2).

## Налаштування висоти руків'я (опція)

### Регулювання за допомогою кнопок

1. Натисніть та утримуйте дві кнопки на верхньому лонжероні. Паралельно налаштуйте бажане положення ( 12/1).
2. Відпустіть кнопки, щоб верхній лонжерон зафіксувався.

### Регулювання за допомогою затисків

1. Утримуючи лонжерон, ослабте обидва затиски ( 12/2).
2. Перемістіть лонжерон у бажане положення.
3. Закрийте затиски.

## Запуск двигуна

### Увага! Небезпека отруєння!

Ніколи не запускайте двигун у закритих приміщеннях.

### Увага! Небезпека отримання травм!













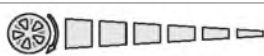

Не перевертайте пристрій під час процесу запуску.



- Запускайте двигун лише в тому разі, якщо ніж змонтований (ніж виконує роль інерційної маси)
- При запуску прогрітого двигуна НЕ використовуйте дросель або кнопку праймера
- Не змінюйте налаштування регулятора на двигуні

- Не запускайте пристрій, якщо канал викиду не закритий одним з наступних елементів:
  - Травозбірник
  - Відбивна заслінка
  - Комплект для мульшування
- Активуйте пусковий вимикач з особливою уважністю, відповідно до вимог виробника
- Зверніть увагу, щоб відстань від ніг до ріжучого інструмента була достатньою
- Запускайте пристрій в низькій траві

### Знак розташування на приладі:

|   |  |
|---|--|
| Дросель*<br>Вкл.                      Вкл.                      |    |
| Дистанційне керування газом*<br>Старт                      Стоп |     |
| Дистанційне керування газом з дроселем*                         |      |
| Коробка передач з можливістю регулювання*<br>Швидко Повільно    |      |
| Ножова муфта*<br>Вкл.                      Вкл.                 |    |

\* залежно від виконання

## Запуск вручну

без дистанційного керування газом, з дроселем

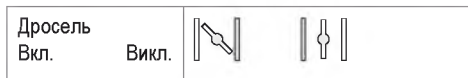

1. Перемістіть дросель в позицію 1 (📷 13/1).
2. Підтягніть запобіжну ручку до верхнього лонжерона та утримуйте її (📷 17) – запобіжна ручка не фіксується.
3. Швидко витягніть стартерний трос і дайте йому скрутитися, поволі відпускаючи його (📷 18).
4. Після прогрівання двигуна (прибл. 15–20 секунд) встановіть дросель в положення 2 (📷 13/2).

 Налаштування двигуна фіксована.  
Регулювання частоти неможливе.

без дистанційного керування газом, з праймером (📷 16)

1. Натисніть кнопку праймера 3 рази з інтервалом приблизно 2 секунди (📷 16). При температурі нижче 10 °C натисніть кнопку праймера 5 разів.
2. Підтягніть запобіжну ручку до верхнього лонжерона та утримуйте її (📷 17) – запобіжна ручка не фіксується.
3. Швидко витягніть стартерний трос і дайте йому скрутитися, поволі відпускаючи його (📷 18).

 Налаштування двигуна фіксована.  
Регулювання частоти неможливе.



без дистанційного керування газом, без праймера/дроселя

4. Підтягніть запобіжну ручку до верхнього лонжерона та утримуйте її (📷 17) – запобіжна ручка не фіксується.
5. Швидко витягніть стартерний трос і дайте йому скрутитися, поволі відпускаючи його (📷 18).

 Налаштування двигуна фіксована.  
Регулювання частоти неможливе.



з дистанційним керуванням газом, з дроселем



1. Переведіть важіль газу в позицію  (📷 14/1).
2. Підтягніть запобіжну ручку до верхнього лонжерона та утримуйте її (📷 17) – запобіжна ручка не фіксується.
3. Швидко витягніть стартерний трос і дайте йому скрутитися, поволі відпускаючи його (📷 18).
4. Після прогрівання двигуна (прибл. 15–20 секунд) переведіть важіль газу в положення між  та  (📷 14/2).

з дистанційним керуванням газом, без праймера/дроселя



5. Переведіть важіль газу в позицію  (📷 20/1).
6. Підтягніть запобіжну ручку до верхнього лонжерона та утримуйте її (📷 17) – запобіжна ручка не фіксується.
7. Швидко витягніть стартерний трос і дайте йому скрутитися, поволі відпускаючи його (📷 18).
8. Після прогрівання двигуна (прибл. 15–20 секунд) переведіть важіль газу в положення між  та  (📷 20).



з дистанційним керуванням газом, з праймером (🔊 16)

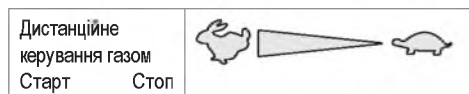

1. Переведіть важіль газу в позицію (🔊 20/1).
2. Натисніть кнопку праймера 3 рази з інтервалом приблизно 2 секунди (🔊 16). При температурі нижче 10 °C натисніть кнопку праймера 5 разів.
3. Підтягніть запобіжну ручку до верхнього лонжерона та утримуйте її (🔊 17) - запобіжна ручка не фіксується.
4. Швидко витягніть стартерний трос і дайте йому скрутитися, поволі відпускаючи його (🔊 18).
5. Як тільки двигун почне працювати, встановіть важіль газу на потрібне значення частоти в положення між та (🔊 20).

## Електричний пуск (опція)

Електричний пуск з праймером (🔊 16)

1. Переведіть важіль газу в позицію "ПУСК" (🔊 15/1).
2. Натисніть кнопку праймера 3 рази з інтервалом приблизно 2 секунди (🔊 16). При температурі нижче 10 °C натисніть кнопку праймера 5 разів.
3. Підтягніть запобіжну ручку до верхнього лонжерона та утримуйте її (🔊 17) – запобіжна ручка не фіксується.
4. Поверніть ключ запалювання в замку в крайнє праве положення (🔊 19).
5. Як тільки двигун почне працювати, відпустіть ключ запалювання (він повернеться в положення "0").
6. Переведіть важіль газу відповідно до бажаної частоти в положення між та (🔊 15/2).

Електричний пуск без праймера/дроселя (🔊 15)

1. Переведіть важіль газу в позицію "ПУСК" (🔊 15/1).
2. Підтягніть запобіжну ручку до верхнього лонжерона та утримуйте її (🔊 17) – запобіжна ручка не фіксується.
3. Поверніть ключ запалювання в замку в крайнє праве положення (🔊 19).
4. Як тільки двигун почне працювати, відпустіть ключ запалювання (він повернеться в положення "0").
5. Переведіть важіль газу відповідно до бажаної частоти в положення між та (🔊 15/2).

## Ножова муфта (опція)



За допомогою ножової муфти можна під'єднувати та від'єднувати ріжучий ніж під час роботи двигуна.

Під'єднання ріжучого ножа

1. Підтягніть запобіжну ручку до верхнього лонжерона та утримуйте її (🔊 17) - Запобіжна ручка не фіксується.
2. Відведіть важіль муфти від себе (🔊 21/1) - Ріжучий ніж під'єднається.

Від'єднання ріжучого ножа.

3. Відпустіть запобіжну ручку (🔊 25).  
- Ріжучий ніж від'єднається.  
- Важіль муфти перейде в положення покою (🔊 21/2).

## Вимикання двигуна

### Пристрій без ножової муфти

1. Переведіть важіль газу в положення  (☞ 20/2)
2. Відпустіть запобіжну ручку (☞ 25).  
- Двигун вимкнеться.

#### Увага - небезпека важких різаних травм!

Двигун може рухатися по інерції. Після вимикання переконайтеся, що двигун зупинився.

### Пристрій з ножовою муфтою



1. Відпустіть запобіжну ручку (☞ 25).
2. Переведіть важіль газу в позицію  (☞ 20/2).  
- Двигун вимкнеться.

#### Увага - небезпека важких різаних травм!

Двигун може рухатися по інерції. Після вимикання переконайтеся, що двигун зупинився.

## Колісний привід (опція) (☞ 22)

#### Увага!

Підключайте коробку передач лише під час роботи двигуна.

### Увімкнення привода коліс

1. Притисніть важіль перемикачання передач до верхнього лонжерона та утримуйте його в такому положенні (☞ 22) – важіль перемикачання передач не входить у зачеплення.  
- Колісний привід вмикається.

### Вимикання привода коліс

1. Відпустіть важіль перемикачання передач (☞ 24).  
- Колісний привід вимкнеться.

## Коробка передач з можливістю регулювання (контроль швидкості) (опція)

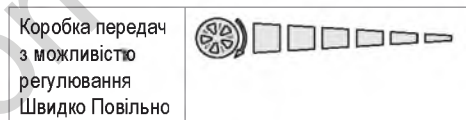

За допомогою коробки передач з можливістю регулювання можна плавно змінювати швидкість руху газонокосарки.

#### Увага!

Натискайте важіль лише під час роботи двигуна. Вмикання за відсутності привода може призвести до пошкодження привідного механізму.

- Для підвищення швидкості потягніть важіль (☞ 23) в напрямку (☞ 23/2)
- Для зменшення швидкості потягніть важіль (☞ 23) в напрямку (☞ 23/1)

 Завжди адаптуйте швидкість руху до поточного стану ґрунту та газону.

## Технічне обслуговування і догляд

### Увага! Небезпека отримання травм!

- Перед усіма роботами з технічного обслуговування та догляду завжди вимикайте двигун та діставайте з гнізда штекер свічки запалювання.
- Двигун може рухатися по інерції. Після вимикання переконайтеся, що двигун зупинився.
- Під час техобслуговування ножів завжди надягайте робочі рукавиці!

- Регулярно перевіряйте травозбірник на предмет справності та зношування
- Чистіть пристрій після кожного використання
- Забороняється мити пристрій водою зі шлангу. Вона може потрапити в механізми пристрою (система запалювання, карбюратор) та призвести до їх пошкодження
- Регулярно перевіряйте ріжучий ніж на наявність пошкоджень
- Завжди замінійте несправні глушники

## Нахилити косарку

В залежності від виробника двигуна:

- карбюратор / повітряний фільтр повинен бути спрямований вгору (☞ 26)
- свічка запалювання повинна бути спрямована вгору (☞ 27)

 Дотримуйтесь інструкції з експлуатації від виробника двигуна!

## Заточування та заміна ріжучого ножа

- Доручайте заточування та заміну тупих або пошкоджених ножів лише працівникам сервіс-центрів або авторизованих спеціалізованих підприємств
- Додатково заточені ріжучі ножі слід збалансувати

### Увага!

Використання незбалансованих ножів призводить до сильних вібрацій та пошкодження косарки.

## Заряджання стартерної батареї (опція)

Стартерна батарея не потребує технічного обслуговування та зазвичай заряджається в косарці. В окремих випадках батарею повинен зарядити користувач:

- перед першим пуском косарки в експлуатацію
- якщо вона розряджена, а також перед зимою або після тривалого простою (> 6 місяців)

Процес заряджання:

1. Витягнути зарядний пристрій із блока батареї.
2. Від'єднати кабель батареї від кабелю двигуна (☞ 28).
3. З'єднати кабель батареї з кабелем зарядного пристрою (☞ 29).
4. Увімкнути зарядний пристрій в електричну мережу. Напруга електромережі повинна відповідати робочій напрузі зарядного пристрою.

Час зарядки становить близько 36 годин.

Використовуйте тільки оригінальний зарядний пристрій, що входить до комплекту поставки.

### Увага!

- Заряджайте стартерну батарею лише в сухих приміщеннях, які добре провітрюються.
- Не вмикати газонокосарку під час заряджання батареї.

## Догляд за двигуном

### Заміна моторного масла

- Щоб зібрати мастило, заготуйте відповідну ємність.
- Повністю злийте мастило через маслониливний отвір або відкачайте його.



Утилізуйте використане моторне мастило без шкоди для навколишнього середовища!

Ми рекомендуємо здавати використане мастило у закритих ємностях у центри утилізації або у сервісні центри.

#### Використане мастило

- не повинно потрапити до звичайних відходів
- не повинно потрапити до каналізації або зливу
- не повинно проливатися на землю

### Заміна повітряного фільтра

- Дотримуйтеся вказівок виробника двигуна.

### Заміна свічки запалювання

- Дотримуйтеся вказівок виробника двигуна.

## Колісний привід (опція)

### Регулювання троса Боудена

Якщо під час роботи двигуна колісний привід більше не вмикається або не вимикається, необхідно відрегулювати відповідний трос Боудена.



#### Увага!

Змінюйте положення троса Боудена лише після вимикання двигуна.

- Поверніть елемент регулювання троса Боудена в напрямку стрілки (☞ 30).
- Для перевірки налаштування запустіть двигун та увімкніть колісний привід.
- Якщо колісний привід все ще не функціонує, передайте газонокосарку в сервіс-центр або на авторизоване спеціалізоване підприємство.

## Змащування повідного триба

- Час від часу змащуйте повідний триб на валу коробки передач мастилом у вигляді аерозолу



Коробка передач колісного приводу не потребує технічного обслуговування.

## Зберігання



#### Увага! Небезпека вибуху!

Забороняється зберігати пристрій поблизу відкритого вогню або джерела високої температури.

- Двигун повинен охолонути
- Для економії місця під час зберігання складіть верхній лонжерон (☞ 31, 32)
- Зберігайте інструмент у сухому місці, недоступному для дітей та неуповноважених осіб
- Зберігати батарею при температурі вище нуля
- Час від часу підзаряджайте стартерну батарею
- Випорожніть бензиновий бак
- Витягніть з гнізда штекер свічки запалювання

## Ремонт

Ремонтні роботи дозволяється виконувати лише працівникам сервіс-центрів та авторизованих спеціалізованих підприємств.

## Утилізація



Забороняється утилізувати інструменти, що стали непридатними, батареї або акумулятори разом із побутовими відходами!

Упаковка, сам пристрій та його приладдя виконані з матеріалів, що можуть бути використані повторно, тому вони підлягають відповідній утилізації.

## Усунення неполадок

**Увага!**

Забороняється вирівнювати деформовані ножі та вал двигуна.

| Неполадка  | Рішення  |
|--|--|
| Двигун не заводиться                                 | <ul style="list-style-type: none"> <li>▪ Залити бензин</li> <li>▪ Встановити дросельний важіль у положення "START" ("ЗАПУСК")</li> <li>▪ Увімкнути дросель</li> <li>▪ Довести скобу моторного вимикача до верхньої перекладки</li> <li>▪ Перевірити свічки запалювання, якщо необхідно, замінити</li> <li>▪ Виконати очищення повітряного фільтра</li> <li>▪ Вільно повернути ножі газонокосарки</li> <li>▪ Зарядити стартерну батарею</li> <li>▪ Увімкнути пристрій на покошеній ділянці</li> </ul> |
| Потужність двигуна знижується                        | <ul style="list-style-type: none"> <li>▪ Встановити висоту зрізу</li> <li>▪ Заточити / замінити ножі газонокосарки</li> <li>▪ Виконати чищення корпусу / каналу для виходу трави</li> <li>▪ Виконати очищення повітряного фільтра</li> <li>▪ Зменшити робочу швидкість</li> </ul>  |
| Неякісне скошування                                  | <ul style="list-style-type: none"> <li>▪ Заточити / замінити ножі газонокосарки</li> <li>▪ Встановити висоту зрізу</li> </ul>  |
| Травозбірник не заповнюється до кінця                | <ul style="list-style-type: none"> <li>▪ Встановити висоту зрізу</li> <li>▪ Дати траві підсохнути</li> <li>▪ Заточити / замінити ножі газонокосарки</li> <li>▪ Прочистити решітку травозбірника</li> <li>▪ Виконати чищення корпусу / каналу для виходу трави</li> </ul>   |
| Привод коліс не працює                               | <ul style="list-style-type: none"> <li>▪ Відрегулювати трос Боудена</li> <li>▪ Клиноподібний ремінь пошкоджено</li> <li>▪ Зверніться до майстерні з обслуговування клієнтів</li> <li>▪ Видалити бруд у колісному приводі, з зубчастого ременя та коробки передач</li> <li>▪ Змазати мастилом механізми вільного ходу (приводний ремінь на передавальному валу)</li> </ul>  |
| Колеса не обертаються при увімкненій коробці передач | <ul style="list-style-type: none"> <li>▪ Затягнути гвинти коліс</li> <li>▪ Маточина колеса пошкоджена</li> <li>▪ Клиноподібний ремінь пошкоджено</li> <li>▪ Зверніться до майстерні з обслуговування клієнтів</li> </ul>   |
| Пристрій надто сильно вібрує                         | <ul style="list-style-type: none"> <li>▪ Перевірте ніж косарки</li> </ul>  |

 Якщо виникають несправності, які не описані в цій таблиці, чи такі, що ви не можете їх усунути самостійно, звертайтеся до нашої компетентної служби сервісу.

- Завжди необхідна компетентна перевірка:
  - після наїзду на перепону
  - після раптової зупинки двигуна
  - при пошкодженні коробки передач
  - при пошкодженні клинового ременя
  - при деформації ножа
  - при деформації валу двигуна

## Декларація про відповідність стандартам ЄС

- див. інструкцію з монтажу

## Гарантія

Протягом встановленого законодавством строку давності претензій щодо якості пристрою ми усунемо деякі дефекти матеріалу або виробничий брак шляхом ремонту або заміни (за нашим розсудом). Строк давності визначається правовими нормами тієї місцевості, де було куплено пристрій.

Наші гарантійні зобов'язання дійсні лише в таких випадках:

- Належна експлуатація пристрою
- Дотримання інструкції з експлуатації
- Використання оригінальних запасних частин

Гарантія втрачає силу в таких випадках:

- У разі здійснення спроби полагодити інструмент
- технічні зміни пристрою
- У разі неналежного використання інструмента (наприклад, у промислових або комунальних цілях)

Гарантія не розповсюджується на такі випадки:

- На пошкодження лакованої поверхні, які утворились унаслідок звичайного зношування
- Деталі, що зношуються (позначені рамкою **XXX XXX (X)** на карті запасних частин)
- На двигуни внутрішнього згорання – На них розповсюджуються окремі гарантійні норми відповідного виробника двигунів

У випадку, що потребує надання гарантії, звертайтеся з цим гарантійним листом та документом, який підтверджує акт купівлі, до Вашого дилера або до найближчого авторизованого сервісного центру. Ці гарантійні зобов'язання не розповсюджуються на правові претензії клієнта до продавця стосовно якості проданого пристрою.

## За това ръководство

- Моля, прочетете това ръководство преди пускането на машината в експлоатация. Това е предпоставка за сигурността по време на работа и за избягване на повреди при употреба. Преди употреба се запознайте с елементите за управление и начина на използване на машината.
- Спазвайте препоръките и предупрежденията за безопасност в тази документация, както и тези върху машината.
- Запазете ръководството за употреба и го предайте на следващия кулвач.

## Легенда



### Внимание!

Точното спазване на тези указания може да предотврати евентуални телесни повреди или материални щети.



Специални указания за повече яснота и правилна употреба.



Символът на камера препраща към фигурите.

## Съдържание

|  |     |
|--|-----|
| За това ръководство.....                 | 330 |
| Описание на продукта.....                | 330 |
| Обезопасителните и защитни елементи..... | 330 |
| Указания за безопасност.....             | 332 |
| Монтаж.....                              | 333 |
| Зареждане с гориво.....                  | 333 |
| Пускане в експлоатация.....              | 334 |
| Електрическо стартиране (опция).....     | 338 |
| Техническо обслужване и поддръжка.....   | 340 |
| Съхраняване.....                         | 341 |
| Ремонт.....                              | 341 |
| Изхвърляне.....                          | 341 |
| Помощ при повреди.....                   | 342 |
| Гаранция.....                            | 343 |
| ЕО Декларация за съответствие.....       | 343 |

## Описание на продукта

В тази документация се описват различни модели бензинови косачки за трева. Някои модели са оборудвани с кош за трева и/или допълнителен комплект за мулчиране.

Идентифицирайте Вашия модел въз основа на изображенията на продукта и описанието на различните опции.

## Употреба по предназначение

Тази машина е предназначена за косене на тревни терени в частни имоти и трябва да се употребява само за сухи тревни площи.

Употребата за други цели се смята за употреба не по предназначение.

## Възможна неправилна употреба

- Тази косачка за трева не е годна за употреба за обществени тревни площи, паркове, спортни площадки и в селското и горското стопанство
- Обезопасителните приспособления не трябва да се демонтират или шунтират
- Машината не трябва да се използва при дъжд или върху мокри тревни площи
- Машината не е предвидена за професионална употреба

## Обезопасителните и защитни елементи



### Внимание – опасност от нараняване!

Да не се изключват обезопасителните и защитни елементи!

## Обезопасителна вилка

Машината е оборудвана с обезопасителна вилка. В момент на опасност отпуснете обезопасителната вилка.

Машини без съединител за ножа:

- Ножът се спира
- Моторът се спира

Машини със съединител за ножа:

- Ножът се спира
- Моторът продължава да работи



## Отражателна клапа

Отражателната клапа предпазва от изхвърчащи части.

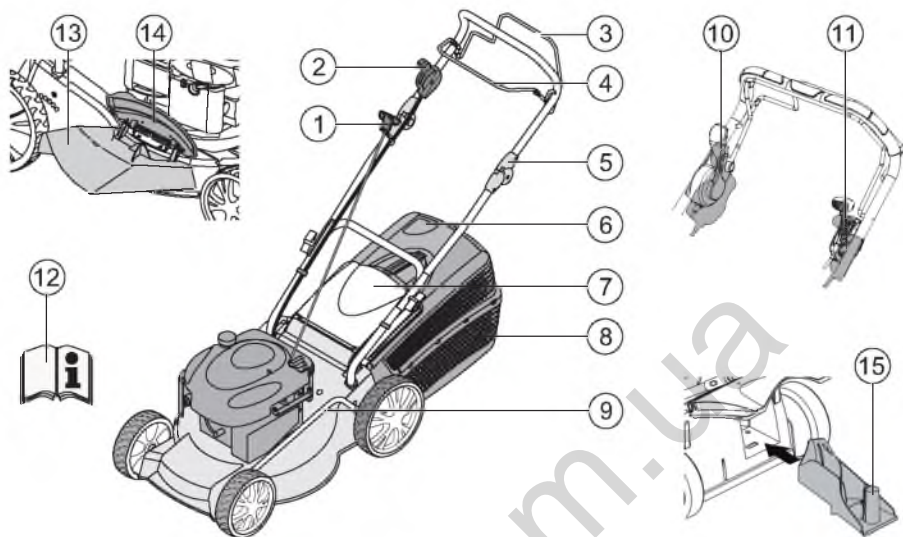



|   |                                       |    |                                  |
|---|---------------------------------------|----|----------------------------------|
| 1 | Стартерно въже                        | 9  | Регулиране височината на косене* |
| 2 | Старт, стоп*                          | 10 | Съединител за ножа*              |
| 3 | Колесен механизъм*                    | 11 | Предавателен механизъм "Варио"** |
| 4 | Обезопасителна вилка                  | 12 | Ръководство за експлоатация      |
| 5 | Ергономично регулиране на височината* | 13 | Приспособление за изхвърляне*    |
| 6 | Индикатор за нивото на напълване*     | 14 | Затваряща клапа*                 |
| 7 | Отражателна клапа*                    | 15 | Комплект за мулчиране*           |
| 8 | Кош за събиране на трева*             |    | * според модела                  |

### Символи върху машината

|  |   |  |   |
|--|---|--|---|
|  | Внимание!<br>Бъдете особено предпазливи при работа.                           |  | Преди работи по режещия механизъм издърпайте щекерите на запалителните свещи. |
|  | Преди да пуснете машината в експлоатация, прочетете инструкциите за употреба! |  | Освободете моторната спирачка.  |
|  | Трети лица да се държат на разстояние от опасната зона!                       |  | Включване на колесния механизъм.  |
|  | Ръцете и краката да се държат далеч от режещия механизъм!                     |  | Дистанционно управление на газта<br>Старт/Стоп.                               |
|  | Стойте на разстояние от опасната зона.  |  |   |

**Допълнителни символи при машини с електрическо стартиране**

|  |  |
|--|--|
|  | Внимание! Опасност от токов удар.  |
|  | Дръжте захранващия кабел далеч от ножовете.  |
|  | Винаги изключвайте машината от електрическата мрежа при работи по техническото обслужване или при наличие на повреден кабел. |

**Указания за безопасност**



**Внимание!**

Използвайте машината само в изправно състояние в техническо отношение!



**Внимание – опасност от нараняване!**

Да не се изключват обезопасителните и защитни елементи!



**Внимание – опасност от пожар!**

Не дръжте заредена с гориво машина в сгради, където бензиновите изпарения могат да влязат в контакт с огън или искри!

Почиствайте областта около мотора, ауспуха, акумулаторната кутия и горивния резервоар от окосена трева, бензин и масло.

- Трети лица да се държат на разстояние от опасната зона
- Водачът на машината или ползвателят носят отговорност за злополуки с други хора или тяхната собственост
- Деца или други лица, които не са запознати с ръководството за експлоатация, не трябва да ползват машината
- Спазвайте местните разпоредби за минимално допустимата възраст на лицата, работещи с машината
- Не използвайте машината под въздействие на алкохол, наркотици или медикаменти
- Носете практично работно облекло
  - дълъг панталон
  - здрави обувки, които не се хлъзгат
  - антифони
- При работа на склонове
  - винаги осигурявайте стабилна поза
  - винаги косете напречно на склона, никога нагоре или надолу

- не косете на склонове с наклон повече от 20°
- бъдете особено внимателни при обръщане
- Работете само на достатъчна дневна светлина или на изкуствено осветление
- Дръжте тялото, крайниците и облеклото далеч от режещия механизъм
- Спазвайте местните разпоредби за времето, през което се позволява работа с машината
- Не оставайте готовата за работа машина без надзор
- Косете само с наточен нож
- Никога не използвайте машината с повредени защитни елементи/предпазни решетки
- Никога не използвайте машината без напълно монтирани защитни елементи (напр.: отражателна клапа, кош за събиране на трева)
- Преди всяка употреба проверявайте машината за повреди, сменяйте повредените части
- Спрете мотора, изчакайте машината да спре и издърпайте щекерите на запалителните свещи
  - при отдалечаване от машината
  - след поява на повреди
  - преди освобождаване на блокировки
  - преди отстраняване на задръствания
  - след контакт с чужди тела
  - ако по уреда се появят повреди и необичайни вибрации



Преди да стартирате отново и да работите с косачката за трева, проверете за повреди по косачката и извършете необходимите ремонти.

- Поставете щекерите на запалителните свещи и стартирайте мотора
  - след отстраняване на повреда (виж Таблица на повредите) и проверка на машината
  - след почистване на машината
- Проверете старателно целия терен, който ще се коси и отстранете всички чужди тела
- Бъдете особено внимателни при обръщане на косачката или при приближаване на косачката към себе си
- Не косете през препятствия (напр. клони, корени на дървета)
- Отстранявайте окосената трева само при спрял мотор

- Изключвайте мотора/ножа, когато пресичате площи, извън площта за косене
- Никога не повдигайте и не носете машината с работещ мотор
- При зареждане с бензин или моторно масло не се хранете и не пийте
- Не вдишвайте бензиновите изпарения
- Придвижвайте уреда със скоростта на ходене
- Преди употреба се уверете, че гайките, винтовете и болтовете са добре затегнати.

## Монтаж

Спазвайте приложената инструкция за монтаж.



### Внимание!

Използвайте машината само след пълно сглобяване.

## Зареждане с гориво

Преди пускане в експлоатация трябва да заредите косачката за трева с гориво.



### Предупреждение – опасност от пожар!

Бензинът и маслото са силно запалими!



Винаги спазвайте инструкцията за работа, предоставена от производителя на мотора.

## Гориво-смазочни материали

|                              | Вензин                                    | Моторно масло                             |
|------------------------------|---|---|
| <b>Вид</b>                   | обикновен бензин/<br>безоловен бензин     | виж указанията на производителя на мотора |
| <b>Количество за пълнене</b> | виж указанията на производителя на мотора | около 0,6 l                               |

## Безопасност



### Предупреждение!

Никога не оставяйте мотора да работи в затворени помещения. Опасност от отравяне!

- Съхранявайте бензина и маслото само в предназначени за целта съдове
- Наливайте или източвайте бензина и маслото само при студен мотор на открито
- Не наливайте бензин или масло при работещ мотор
- Не препълвайте резервоара (бензинът се разширява)
- Не пушете по време на зареждане с гориво
- Не отваряйте капачката на резервоара при работещ или загрят мотор
- Сменяйте повредените резервоар или капачка
- Винаги затваряйте здраво капачката на резервоара
- При изтичане на бензин:
  - не стартирайте мотора
  - избягвайте опити за запалване
  - почистете машината
- При изтичане на моторно масло:
  - не стартирайте мотора
  - поийте изтеклото моторно масло със свързващо вещество или парцал и го изхвърлете според правилата
  - почистете машината
- Не изхвърляйте/изливайте старото масло
  - с отпадъците
  - в канала или на земята

Препоръчваме Ви да предадете старото отработено масло в затворен съд в център за рециклиране или сервиз.

## Наливане на бензин

1. Развийте капачката на резервоара и я оставете на чисто място.
2. Налейте бензин с фуния.
3. Затворете здраво и почистете отвора за пълнене на резервоара.

## Наливане на моторно масло

1. Развийте капачката на отвора за наливане на масло и я оставете на чисто място.
2. Налейте масло с фуния.
3. Затворете здраво и почистете отвора за наливане на масло.

## Пускане в експлоатация

### Внимание!

Машината не трябва да се използва с разхлабен, повреден или износен режещ механизъм или елементи за закрепване!

Преди всяко пускане в експлоатация извършвайте визуален контрол.

 Символът на камера на следващите страници препраща към фигурите, страница 4–7.





## Настройка на височината на косене

### Внимание – опасност от нараняване!

Настройвайте височината на косене само при изключен мотор и спрял нож.

-  • Винаги настройвайте всички колела на една и съща височина на косене.
- Настройката на височината на косене зависи от модела.

## Централна настройка 1

1. Дръжте натиснат бутона за централна настройка на височината  1/1).
  - За по-ниска трева натиснете надолу ръкохватката за централната настройка на височината  1/2)
  - За по-висока трева натиснете нагоре ръкохватката за централната настройка на височината  1/2)
  - Степента на централната настройка на височината се показва  1/3)
2. Отпуснете бутона в желаната височина на косене.

## Осова настройка или централна настройка 2, 3

1. Натиснете настрани и задръжте ръчката за освобождаване.
2. Преместете ръчката наляво или надясно на желаната височина на косене.
3. Оставете ръчката да се фиксира.
4. Внимавайте всички колела да се фиксират в една и съща позиция.

## Бърза настройка на отделно колело или осова настройка 4

1. Натиснете настрани и задръжте ръчката за освобождаване.
2. Преместете ръчката наляво или надясно на желаната височина на косене.
3. Оставете ръчката да се фиксира.
4. Внимавайте всички колела да се фиксират в една и съща позиция.

## Настройка на отделно колело 5

1. Развийте болта на колелото.
2. Пъхнете болта на колелото в отвора за желаната височина на косене.
3. Затегнете болта на колелото.
4. Внимавайте за една и съща позиция на отвора при всички колела.

## Централна осова настройка 6

1. Поставете двата палеца в краищата на оста.
2. Поставете пръстите под корпуса на косачката.
3. Издърпайте оста с двата палеца от досегашния жлеб за височината на косене.
4. Дръпнете оста с двата палеца пред желания жлеб за височината на косене и я оставете да се фиксира.
5. Внимавайте всички колела да се фиксират в една и съща позиция.

## Косене с кош за събиране на трева

### Внимание – опасност от нараняване!

Сваляйте и поставяйте коша за събиране на трева само при изключен мотор и спрял нож.

1. Повдигнете отражателната клапа и окачете коша за събиране на трева в държачите (🔗 8).

### Индикатор за нивото на напълване

Индикаторът за нивото на напълване се изтласква нагоре от въздушния поток при косенето (🔗 7a).

Когато кошът за събиране на трева е пълен, индикаторът за нивото на напълване опира на коша (🔗 7b). Кошът за събиране на трева трябва да се изпразни.

### Изпразване на коша за събиране на трева

1. Повдигнете отражателната клапа.
2. Откачете коша за събиране на трева и го свалете назад (🔗 8).
3. Изпразнете коша за събиране на трева.
4. Повдигнете отражателната клапа и окачете отново коша за събиране на трева в държачите (🔗 8).

## Косене без кош за събиране на трева

### Внимание!

Без кош за събиране на трева косете само при функционираща торзионна пружина на отражателната клапа.

Благодарение на силата на натягане на пружината отражателната клапа приляга към корпуса на косачката за трева. По този начин окосената трева се изхвърля назад.

## Мулчиране с комплект за мулчиране (опция)

При мулчирането окосената трева не се събира, а остава върху тревната площ. Мулчирането предпазва почвата от изсъхване и я снабдява с хранителни вещества.

Най-добрите резултати се постигат чрез редовно подрязване с около 2 cm. Само млада трева с мека листна тъкан изгнива бързо.

- Височина на тревата преди мулчирането: Максимум 8 cm
- Височина на тревата след мулчирането: Минимум 4 cm

 При мулчирането се движете с пешеходна скорост, не се движете много бързо.

### Използване на комплекта за мулчиране

#### Внимание – опасност от нараняване!

Поставяйте или отстранявайте комплекта за мулчиране само при изключен мотор и спрял нож.

1. Свалете коша за събиране на трева (🔗 8).
2. Повдигнете отражателната клапа и поставете комплекта за мулчиране в канала за изхвърляне (🔗 9). Блокировката трябва да се фиксира.

 Ако комплектът за мулчиране не се фиксира, е възможно да се повредят комплектът за мулчиране и ножът.

### Отстраняване на комплекта за мулчиране

1. Повдигнете отражателната клапа.
2. Освободете блокировката на комплекта за мулчиране (🔗 10/1).
3. Издърпайте комплекта за мулчиране (🔗 10/2).

## Косене с изхвърляне настрани (опция)

**⚠ Внимание – опасност от нараняване!**  
Сваляйте и поставяйте приспособлението за изхвърляне настрани само при изключен мотор и спрял нож.

### Поставяне на приспособлението за изхвърляне настрани

1. Отстранете коша за събиране на трева и поставете комплекта за мулчиране.
2. Отворете капака на приспособлението за изхвърляне настрани и го задръжте (🔑 11/1).
3. Поставете канала за изхвърляне настрани (🔑 11/2).
4. Затворете бавно капака. Капакът предпазва канала за изхвърляне настрани от изпадане.

### Отстраняване на приспособлението за изхвърляне настрани

1. Отворете капака на приспособлението за изхвърляне настрани и го задръжте (🔑 11/1).
2. Отстранете приспособлението за изхвърляне настрани и затворете капака (🔑 11/2).

## Настройка на височината на дръжката (опция)

### Настройка с бутони

1. Задръжте двата бутона на горната дръжка натиснати и настройте желаната позиция (🔑 12/1).
2. Отпуснете бутоните, за да се фиксира горната дръжка.

### Настройка със затягане

1. Дръжте здраво дръжката и освободете двете затягащи приспособления (🔑 12/2).
2. Поставете дръжката в желаната позиция.
3. Затворете затягащите приспособления.

## Стартиране на мотора

**⚠ Внимание – опасност от отравяне!**  
Никога не оставяйте мотора да работи в затворени помещения.

**⚠ Внимание – опасност от нараняване!**  
При стартиране не накланяйте машината.

- Стартирайте мотора само при монтиран нож (ножът служи за инерционна маса)
- При стартиране на загрят мотор НЕ използвайте въздушната клапа или бутона на запалителя
- Не променяйте настройките на регулатора на мотора

- Не стартирайте машината, ако каналът за изхвърляне не е покрит с някоя от следните части:
  - кош за събиране на трева
  - отражателна клапа
  - комплект за мулчиране
- Задействайте пускателя с особено внимание, в съответствие с указанията на производителя
- Внимавайте краката да са на достатъчно разстояние от режещия инструмент
- Стартирайте машината в ниска трева





### Символи върху машината:





|  |  |
|--|--|
| Въздушна клапа*<br>Вкл. Изкл.                              |  |
| Дистанционно управление на газта*<br>Старт Стоп            |  |
| Дистанционно управление на газта с въздушна клапа*         |  |
| Предавателен механизъм "Варио" <sup>™</sup><br>Бързо Бавно |  |
| Съединител за ножа*<br>Вкл. Изкл.                          |  |

\* според модела

## Ръчно стартиране



### без дистанционно управление на газта, с въздушна клапа

|                        |   |   |
|------------------------|---|---|
| Въздушна клапа<br>Вкл. |  |  |
| Изкл.                  |  |  |

1. Поставете въздушната клапа на позиция 1  (13/1).
2. Дръпнете обезопасителната вилка към горната дръжка и я задръжте  (17) – обезопасителната вилка не се фиксира.
3. Издърпайте бързо стартерното въже и след това го оставете да се навие бавно обратно  (18).
4. След загряване на мотора (около 15–20 секунди) поставете въздушната клапа на позиция 2  (13/2).



 Моторът е с фиксирано подаване на газ. Регулиране на оборотите е невъзможно.

### без дистанционно управление на газта, със запалител (16)

1. Натиснете 3 пъти бутона на запалителя, на интервал от около 2 секунди  (16). При температури под 10 °C натискайте бутона на запалителя 5 пъти.
2. Дръпнете обезопасителната вилка към горната дръжка и я задръжте  (17) – обезопасителната вилка не се фиксира.
3. Издърпайте бързо стартерното въже и след това го оставете да се навие бавно обратно  (18).

 Моторът е с фиксирано подаване на газ. Регулиране на оборотите е невъзможно.







### без дистанционно управление на газта, без запалител/въздушна клапа

4. Дръпнете обезопасителната вилка към горната дръжка и я задръжте  (17) – обезопасителната вилка не се фиксира.
5. Издърпайте бързо стартерното въже и след това го оставете да се навие бавно обратно  (18).



 Моторът е с фиксирано подаване на газ. Регулиране на оборотите е невъзможно.







### с дистанционно управление на газта, с въздушна клапа

|   |  |
|---|--|
| Дистанционно управление на газта с въздушна клапа |     |
|---|--|

1. Поставете лоста за газта на позиция  (14/1).
2. Дръпнете обезопасителната вилка към горната дръжка и я задръжте  (17) – обезопасителната вилка не се фиксира.
3. Издърпайте бързо стартерното въже и след това го оставете да се навие бавно обратно  (18).
4. След загряване на мотора (около 15–20 секунди) поставете лоста за газта на позиция между  и   (14/2).

### с дистанционно управление на газта, без запалител/въздушна клапа

|                                  |  |
|----------------------------------|--|
| Дистанционно управление на газта |    |
| Старт                            | Стоп   |

5. Поставете лоста за газта на позиция  (20/1).
6. Дръпнете обезопасителната вилка към горната дръжка и я задръжте  (17) – обезопасителната вилка не се фиксира.
7. Издърпайте бързо стартерното въже и след това го оставете да се навие бавно обратно  (18).
8. След загряване на мотора (около 15–20 секунди) поставете лоста за газта на позиция между  и   (20/).



**с дистанционно управление на газта, със запалител (☑ 16)**

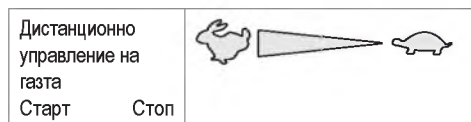

1. Поставете лоста за газта на позиция (☑ 20/1).
2. Натиснете 3 пъти бутона на запалителя, на интервал от около 2 секунди (☑ 16). При температури под 10 °C натискайте бутона на запалителя 5 пъти.
3. Дръпнете обезопасителната вилка към горната дръжка и я задръжте (☑ 17) – обезопасителната вилка не се фиксира.
4. Издърпайте бързо стартерното въже и след това го оставете да се навие бавно обратно (☑ 18).
5. Щом заработи двигателят, поставете лоста за газта за желаните обороти на мотора в позиция между и (☑ 20).

**Електрическо стартиране (опция)**

**Електрическо стартиране със запалител (☑ 16)**

1. Поставете лоста за газта на позиция „СТАРТ“ (☑ 15/1).
2. Натиснете 3 пъти бутона на запалителя, на интервал от около 2 секунди (☑ 16). При температури под 10 °C натискайте бутона на запалителя 5 пъти.
3. Дръпнете обезопасителната вилка към горната дръжка и я задръжте (☑ 17) – обезопасителната вилка не се фиксира.
4. Завъртете контактният ключ в контактната ключалка докрай надясно (☑ 19).
5. Щом заработи двигателят, отпуснете контактният ключ (върща се на позиция „0“).
6. Поставете лоста за газта в съответствие с желаните обороти на мотора в позиция между и (☑ 15/2).

**Електрическо стартиране без запалител/ въздушна клапа (☑ 15)**

1. Поставете лоста за газта на позиция „СТАРТ“ (☑ 15/1).
2. Дръпнете обезопасителната вилка към горната дръжка и я задръжте (☑ 17) – обезопасителната вилка не се фиксира.
3. Завъртете контактният ключ в контактната ключалка докрай надясно (☑ 19).
4. Щом заработи двигателят, отпуснете контактният ключ (върща се на позиция „0“).
5. Поставете лоста за газта в съответствие с желаните обороти на мотора в позиция между и (☑ 15/2).

**Съединител за ножа (опция)**



Със съединителя за ножа ножът може да се включва и изключва, докато моторът работи.

**Включване на ножа**

1. Дръпнете обезопасителната вилка към горната дръжка и я задръжте (☑ 17) - Обезопасителната вилка не се фиксира.
2. Отдалечете лоста на съединителя от корпуса (☑ 21/1)  
- Ножът се включва.

**Изключване на ножа**

3. Отпуснете обезопасителната вилка (☑ 25).  
- Ножът се изключва.  
- Лостът на съединителя отива в изходно положение (☑ 21/2).

## Изключване на мотора

### Машина без съединител за ножа

1. Поставете лоста за газта на позиция  (🔑 20/2)
2. Отпуснете обезопасителната вилка (🔑 25).  
- Моторът изключва.

 **Внимание – опасно нараняване от порязване!**  
Моторът може да работи по инерция. След изключване се уверявайте, че моторът е спрял.

### Машина със съединител за ножа

|                    |   |   |
|--------------------|---|---|
| Съединител за ножа |  |  |
| Вкл. Изкл.         |   |   |

1. Отпуснете обезопасителната вилка (🔑 25).
2. Поставете лоста за газта на позиция  (🔑 20/2)  
- Моторът изключва.

 **Внимание – опасно нараняване от порязване!**  
Моторът може да работи по инерция. След изключване се уверявайте, че моторът е спрял.

## Колесен механизъм (опция) (🔑 22)

 **Внимание!**  
Включвайте предавателния механизъм само при работещ мотор.

### Включване на колесния механизъм

1. Натиснете вилката за превключване на предавателния механизъм към горната дръжка и я задръжте (🔑 22) – вилката за превключване на предавателния механизъм не се фиксира.  
- Колесният механизъм се включва.

### Изключване на колесния механизъм

1. Отпуснете вилката за превключване на предавателния механизъм (🔑 24).  
- Колесният механизъм се изключва.

## Предавателен механизъм "Варио" (Speed Control) (опция)

|                                |  |
|--------------------------------|--|
| Предавателен механизъм "Варио" |  |
| Бързо                          | Бавно  |

С предавателния механизъм "Варио" скоростта на движението на косачката за трева може да се променя плавно.

 **Внимание!**  
Задействайте лоста само при работещ мотор. Включване при спрял мотор може да повреди задвижващия механизъм.

- За по-висока скорост дръпнете лоста (🔑 23) в посока (🔑 23/2)
- За по-ниска скорост дръпнете лоста (🔑 23) в посока (🔑 23/1)

 **Винаги съобразявайте скоростта с актуалното състояние на терена и тревната площ.**

## Техническо обслужване и поддръжка



### Внимание – опасност от нараняване!

- Преди всички работи по техническото обслужване и поддръжката винаги изключвайте мотора и издърпвайте щекерите на запалителните свещи.
- Моторът може да работи по инерция. След изключване се уверявайте, че моторът е спрял.
- При работи по техническото обслужване и поддръжката на ножа използвайте работни ръкавици!

- Редовно проверявайте функционирането и износането на коша за събиране на трева
- Почиствайте машината след всяка употреба
- Не пръскайте машината с вода. Проникващата вода може да доведе до повреди (запалителна система, карбуратор)
- Проверявайте редовно ножа за повреди
- Винаги сменяйте повредените шумозаглушители

## Накляняне на косачката

В зависимост от производителя на мотора трябва:

- карбураторът/въздушният филтър да сочат нагоре ( 26)
- запалителните свещи да сочат нагоре ( 27)

 Спазвайте инструкцията за работа на производителя на мотора!

## Допълнително наточване/смяна на ножа

- Тъпите или повредени ножове трябва да се наточват/сменят само от сервиз или оторизирана специализирана фирма
- Допълнително наточените ножове трябва да се балансират

### Внимание!



Небалансираните ножове водят до силни вибрации и повреждат косачката.

## Зареждане на акумулаторната батерия на стартера (опция)

Акумулаторната батерия на стартера не се нуждае от поддръжка и обикновено се зарежда от косачката. По изключение акумулаторната батерия трябва да се зареди от потребителя:

- преди първото пускане в експлоатация на косачката
- в случаите, когато има разреждане, преди зимната пауза или при продължителни престои (> 6 месеца)

Зареждане:

1. Извадете зарядното устройство от кутията на батерията.
2. Разкачете кабела на батерията от кабела на мотора ( 28).
3. Свържете кабела на батерията с кабела на зарядното устройство ( 29).
4. Включете зарядното устройство към електрическата мрежа. Напрежението на електрическата мрежа трябва да съответства на работното напрежение на зарядното устройство.

Необходимото време за зареждане е около 36 часа. Използвайте само доставеното с машината оригинално зарядно устройство.

### Внимание!

- Зареждайте батерията на стартера само в сухи, добре проветрени помещения.
- Не пускайте косачката за трева по време на зареждането.

## Поддръжка на мотора

### Смяна на моторното масло

1. За събиране на маслото подгответе подходящ съд.
2. Източвайте или изсмуквайте напълно маслото през отвора за наливане на масло.



Изхвърляйте употребеното масло съгласно изискванията за опазване на околната среда! Препоръчваме Ви да предадете старото отработено масло в затворен съд в център за рециклиране или в сервиз.

**Не изхвърляйте/изливайте старото масло**

- с отпадъците
- в канализацията
- на земята

### Смяна на въздушния филтър

- Спазвайте указанията на производителя на мотора.

### Смяна на запалителна свещ

- Спазвайте указанията на производителя на мотора.

## Колесен механизъм (опция)

### Регулиране на жилото

Ако при работещ мотор колесният механизъм не може да се включва или изключва, съответното жило трябва да се регулира допълнително.



**Внимание!**

Регулирайте жилото само при изключен мотор.

1. Въртете регулиращия елемент на жилото по посока на стрелката (☞ 30).
2. За проверка на настройката стартирайте мотора и включете колесния механизъм.
3. Ако колесният механизъм не функционира отново, косачката трябва да се занесе в сервиз или оторизирана специализирана фирма.

## Смазване на водещото зъбно колело

- От време на време смазвайте с маслен спрей водещото зъбно колело на вала на предавателния механизъм



Колесният механизъм не се нуждае от поддръжка.

## Съхраняване



**Внимание – опасност от експлозия!**

Не съхранявайте машината в близост до открит огън или до източници на топлина.

- Оставете мотора да изстине
- За компактно съхранение сгъвайте горната дръжка (☞ 31, 32)
- Съхранявайте машината на сухо и недостъпно за деца и външни лица място
- Съхранявайте батерията на стартера на защитено от замръзване място
- От време на време зареждайте допълнително батерията на стартера
- Изпразвайте горивния резервоар
- Издърпвайте щекерите на запалителните свещи

## Ремонт

Ремонтните работи трябва да се извършват само от сервиз или оторизирана специализирана фирма.

## Изхвърляне



**Излезлите от употреба машини, течачите или повредени батерии на стартера да не се изхвърлят с битовите отпадъци!**

Опаковката, машината и аксесоарите са произведени от подлежащи на рециклиране материали и трябва да се изхвърлят като такива.

## Помощ при повреди



### Внимание!

Ножът и валът на мотора не трябва да се регулират.

| Повреда  | Решение   |
|--|---|
| Моторът не пали  | <ul style="list-style-type: none"> <li>▪ Заредете бензин</li> <li>▪ Поставете лоста за газта на "Старт"</li> <li>▪ Включете въздушната клапа</li> <li>▪ Издърпайте дръжката на моторната спирачка нагоре към горната дръжка</li> <li>▪ Проверете състоянието на запалителните свещи, при нужда ги сменете</li> <li>▪ Почистете въздушния филтър</li> <li>▪ Развъртете на празен ход ножа</li> <li>▪ Заредете батерията на стартера</li> <li>▪ Стартирайте косачката върху окосена площ</li> </ul> |
| Мощността на мотора намалява                             | <ul style="list-style-type: none"> <li>▪ Коригирайте височината на косене</li> <li>▪ Наточете допълнително/сменете ножа</li> <li>▪ Почистете изхвърлящия канал/корпуса</li> <li>▪ Почистете въздушния филтър</li> <li>▪ Понижете скоростта на работа</li> </ul>   |
| Неравномерно косене                                      | <ul style="list-style-type: none"> <li>▪ Наточете допълнително/сменете ножа</li> <li>▪ Коригирайте височината на косене</li> </ul>  |
| Кошът за трева не се напълва достатъчно                  | <ul style="list-style-type: none"> <li>▪ Коригирайте височината на косене</li> <li>▪ Оставете тревата да изсъхне</li> <li>▪ Наточете допълнително/сменете ножа</li> <li>▪ Почистете решетката на коша за събиране на трева</li> <li>▪ Почистете изхвърлящия канал/корпуса</li> </ul>  |
| Колесният механизъм не функционира                       | <ul style="list-style-type: none"> <li>▪ Настройте жилото</li> <li>▪ Дефектен клинов ремък</li> <li>▪ Обърнете се към сервизна работилница</li> <li>▪ Замърсяване в колесния механизъм, отстранете зъбния ремък и предавателния механизъм</li> <li>▪ На празен ход смажете с маслен спрей (водещото зъбно колело на вала на предавателния механизъм)</li> </ul>   |
| Колелата не се въртят при включен предавателен механизъм | <ul style="list-style-type: none"> <li>▪ Затегнете болтовете на колелата</li> <li>▪ Дефектна главина на колелото</li> <li>▪ Дефектен клинов ремък</li> <li>▪ Обърнете се към сервизна работилница</li> </ul>  |
| Машината вибрира необичайно силно                        | <ul style="list-style-type: none"> <li>▪ Проверете ножа на косачката</li> </ul>   |



При повреди, които не се посочени в тази таблица или които не можете да отстраните сами, се обърнете към съответния наш сервиз.

- Проверка от специалист е необходима винаги:
  - при сблъсък с препятствие
  - при внезапно спиране на мотора
  - при повреди на предавателния механизъм
  - при дефектен клинов ремък
  - при изкривяване на ножа
  - при изкривяване на моторния вал

## ЕО Декларация за съответствие

- виж Ръководство за монтаж

## Гаранция

Евентуалните повреди на машината вследствие на дефектни материали или производствени грешки се отстраняват от нас по избор чрез ремонт или подмяна в рамките на законния давностен срок за предявяване на искове за отстраняване на недостатъци. Давностният срок се определя според законодателството на страната, в която е закупена машината.

Нашето съгласие за поемане на гаранция важи само при:

- компетентна работа с машината
- спазване на инструкцията за работа
- използване на оригинални резервни части

Гаранцията не важи при:

- опити за ремонт на машината
- технически изменения по машината
- употреба не по предназначение (напр. за професионални цели или комунални нужди)

Гаранцията не покрива:

- повреди на боята, които са резултат на нормално износване
- бързоизносващи се части, обозначени в картата на резервните части с рамка XXX XXX (X)
- двигатели с вътрешно горене – за тях важат отделни гаранционни условия, определени от съответния производител на двигателя

При възникване на гаранционно събитие се обърнете с настоящата гаранция и касова бележка към Вашия дилър или най-близкия оторизиран сервиз. Това съгласие за поемане на гаранция не изключва законните претенции на купувача спрямо продавача за отстраняване на недостатъци.

## Despre acest manual

- Înainte de punerea în funcțiune citiți aceste instrucțiuni de folosire. Aceasta este condiția preliminară pentru lucrul sigur și deservirea fără defecțiuni. Înainte de lucru, familiarizați-vă cu elementelor de comandă și cu modul de utilizare a mașinii.
- Respectați instrucțiunile de siguranță și de avertizare din această documentație și de pe acest aparat.
- Păstrați instrucțiunile de folosire pentru o utilizare ulterioară și oferiți-le utilizatorilor ulteriori.

## Explicația simbolurilor



### Atenție!

Respectarea exactă a indicațiilor de avertizare poate împiedica accidentarea persoanelor sau cauzarea daunelor materiale.



Indicații speciale pentru o înțelegere și deservire mai bună.



Simbolul Camera indică figuri.

## Conținut

|  |     |
|--|-----|
| Despre acest manual.....                   | 344 |
| Descrierea produsului.....                 | 344 |
| Dispozitive de siguranță și protecție..... | 344 |
| Instrucțiuni de siguranță.....             | 346 |
| Montare.....                               | 347 |
| Alimentare.....                            | 347 |
| Punere în funcțiune.....                   | 348 |
| Pornirea electrică (opțional).....         | 352 |
| Revizie și întreținere.....                | 354 |
| Depozitare.....                            | 355 |
| Reparații.....                             | 355 |
| Înlăturare.....                            | 355 |
| Remedii la defecțiuni.....                 | 356 |
| Garanție.....                              | 357 |
| Declarație de conformitate CE.....         | 357 |

## Descrierea produsului

În această documentație sunt descrise diferite modele de mașini de tuns gazonul pe benzină. Unele modele sunt echipate cu un colector de iarba și sunt adecvate suplimentar pentru acoperirea solului cu strat vegetal protector.

Identificați modelul dumneavoastră pe baza figurilor de produs și pe baza descrierii diferitelor opțiuni.

## Utilizarea conform destinației

Acest aparat este destinat pentru tunderea gazonului în domeniul individual și are voie să fie folosit numai atunci când gazonul este uscat.

O altă utilizare decât cea descrisă este considerată ca necorespunzătoare.

## Posibile utilizări necorespunzătoare

- Această mașină de tuns gazonul nu este adecvată pentru utilizarea în instalații, parcuri, complexuri sportive publice, precum și în agricultură și silvicultură
- Dispozitivele de siguranță nu trebuie demontate sau deconectate
- Aparatul nu trebuie utilizat pe ploaie sau gazon ud
- Aparatul nu are voie să fie utilizat în scopuri comerciale

## Dispozitive de siguranță și protecție



### Atenție - Pericol de accidentare!

Dispozitivele de siguranță și protecție nu au voie să fie înlăturate!

## Etrier de siguranță

Aparatul este echipat cu un etrier de siguranță. În caz de pericol, eliberați etrierul de siguranță.

Aparate fără cuplaj al cuțitelor:

- Cuțul de tăiere este oprit
- Motorul este oprit

Aparate cu cuplaj al cuțitelor:

- Cuțul de tăiere este oprit
- Motorul funcționează în continuare



## Clapetă anti-impact

Clapeta anti-impact protejează împotriva părților care se expulzează.

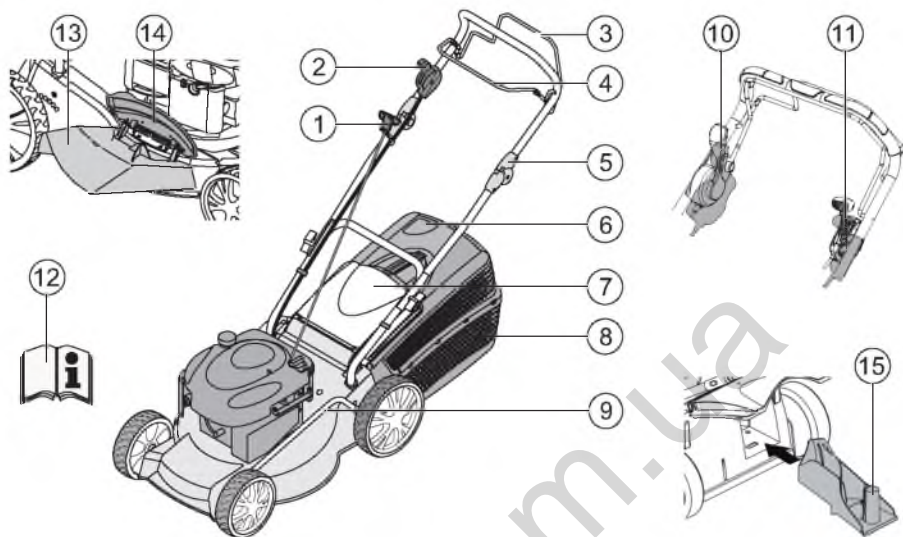



|   |                                    |    |   |
|---|------------------------------------|----|---|
| 1 | Cablu de pornire                   | 9  | Ajustarea înălțimii de tăiere*                            |
| 2 | Pornire, oprire*                   | 10 | Cuplajul cuțitelor*                                       |
| 3 | Acționarea roților*                | 11 | Transmisia Vario*   |
| 4 | Etrier de siguranță                | 12 | Manual de utilizare                                       |
| 5 | Ajustarea ergonomică în înălțime*  | 13 | Insertie de aruncare*                                     |
| 6 | Indicator al nivelului de umplere* | 14 | Clapetă de închidere*                                     |
| 7 | Clapetă anti-impact*               | 15 | Set pentru acoperirea solului cu strat vegetal protector* |
| 8 | Colector de iarbă*                 |    | * în funcție de varianta de execuție                      |

## Simboluri pe aparat

|  |   |  |  |
|--|---|--|--|
|  | Atenție!<br>Aveți grijă la manipulare.  |  | Înainte de lucrările la mecanismul de tăiere scoateți fișa bujiilor. |
|  | Înainte de punere în funcțiune citiți manualul de utilizare!                  |  | Desfaceți frâna de motor.  |
|  | Țineți terții departe de zona periculoasă!                                    |  | Porniți acționarea roților.  |
|  | Măinile și picioarele trebuie să se țină la distanță de mecanismul de tăiere! |  | Accelerare Pornire / Opreire.  |
|  | Mentțineți distanța față de zona periculoasă.                                 |  |  |

**Simboluri suplimentare la aparatele cu pornire electrică**

|  |  |
|--|--|
|  | Atenție! Pericol prin șoc electric.  |
|  | Mențineți cablul de alimentare departe de cuțite.  |
|  | Deconectați aparatul întotdeauna de la rețea înainte de lucrările de revizie sau atunci când cablul este deteriorat. |

**Instrucțiuni de siguranță****⚠ Atenție!**

Utilizați aparatul doar dacă acesta este în stare tehnică ireproșabilă!

**⚠ Atenție - Pericol de accidentare!**

Dispozitivele de siguranță și protecție nu au voie să fie înlăturate!

**⚠ Atenție - Pericol de incendiu!**

Nu păstrați mașina cu rezervorul plin în clădiri, în care aburii de benzină pot intra în contact cu focul deschis sau cu scântei!

Zona din jurul motorului, tobei de eșapament, rezervorului de combustibil nu trebuie să conțină gazon tuns, benzină și ulei.

- Țineți terți departe de zona periculoasă
- Administratorul sau utilizatorul mașinii este responsabil de accidentările altor persoane și a proprietății acestora
- Copii sau alte persoane, care nu cunosc manualul de utilizare, nu au voie să folosească aparatul
- Respectați prevederile locale referitoare la vârsta minimă a operatorului
- Aparatul nu va fi utilizat de operatori sub influența alcoolului, drogurilor sau a medicamentelor
- Purtați îmbrăcăminte corespunzătoare
  - Pantaloni lungi
  - Pantofi fici și siguri împotriva alunecării
  - Protecție auditivă
- La lucrul în pante
  - asigurați întotdeauna o poziție stabilă
  - lucrați întotdeauna oblic față de direcția pantei, niciodată în sus și în jos

- nu tăiați gazonul în pante cu o înclinație mai mare de 20°
- atenție specială la întoarcere
- Lucrați numai la lumina zilei suficientă sau cu iluminare artificială
- Mențineți la distanță corpul, membrele și îmbrăcămintea de mecanismul de tăiere
- Respectați prevederile specifice țării respective privind programul de lucru
- Nu lăsați aparatul în funcțiune nesupravegheat
- Cosiți numai cu un cuțit ascuțit
- Nu utilizați aparatul cu dispozitive de protecție / grilaje de protecție deteriorate
- Nu utilizați niciodată aparatul cu dispozitivele de protecție, care nu au fost montate complet (de ex.: clapetă anti-impact, dispozitive de colectare a ierbii)
- Înainte de orice utilizare, verificați dacă aparatul prezintă eventuale deteriorări, dispuneți înlocuirea pieselor deteriorate înainte de o reutilizare
- Opiți motorul, așteptați oprirea aparatului și scoateți fișa bujiilor
  - la părăsirea aparatului
  - după apariția defecțiunilor
  - înainte de slăbirea dispozitivelor de blocare
  - înainte de înlăturarea înfundărilor
  - după contactul cu corpuri străine
  - când apar disfuncționalități sau vibrații la mașină

**i** Căutați eventualele deteriorări ale mașinii de tuns gazonul și executați reparațiile necesare, înainte de a o porni din nou și de a lucra cu aceasta.

- Introduceți fișa bujiilor și porniți motorul
  - după remedierea defecțiunilor (vezi tabelul de defecțiuni) și verificarea aparatului
  - după curățarea aparatului
- Verificați complet și cu atenție terenul de pe care trebuie tuns gazonul, îndepărtați toate corpurile străine
- Trebuie acordată atenție deosebită la întoarcerea mașinii de tuns gazonul sau când o trageți spre dumneavoastră
- Nu tundeți gazonul peste obstacole (de ex. crengi, rădăcini de copac)
- Îndepărtați gazonul tuns numai când motorul este oprit

- Opriiți motorul / cuțitul, dacă se traversează o altă suprafață decât cea care trebuie cosită
- Nu ridicați sau nu transportați aparatul cu motorul în funcțiune
- La umplerea cu benzină sau ulei de motor, nu mâncați și nu beți
- Nu inspirați aburii de benzină
- Mașina trebuie deplasată la pas
- Înainte de utilizare, verificați dacă piulițele, șuruburile și bolțurile sunt bine fixate
- Păstrați benzina și uleiul numai în recipientele prevăzute în acest sens
- Umpleți sau goliți benzina și uleiul în aer liber, numai când motorul s-a răcit
- Nu umpleți cu benzină și ulei, când motorul funcționează
- Nu umpleți rezervorul în exces (benzina se extinde)
- Nu fumați în timpul alimentării
- Nu deschideți bușonul rezervorului când motorul este în funcțiune sau este fierbinte
- Schimbați rezervorul deteriorat sau capacul deteriorat al rezervorului
- Închideți întotdeauna bine capacul de rezervor
- Atunci când s-a scurs benzină:
  - Nu porniți motorul
  - Evitați încercările de pornire
  - Curățați aparatul
- Dacă s-a scurs ulei de motor:
  - Nu porniți motorul
  - Aspirati uleiul de motor scurs cu liant de ulei sau lavetă și eliminați-l în mod regulamentar
  - Curățați aparatul

## Montare

Respectați instrucțiunile de montaj anexate.



### Atenție!

Aparatul are voie să fie folosit abia după o montare completă.

## Alimentare

Înainte de punerea în funcțiune, trebuie să alimentați mașina de tuns gazonul cu combustibil.



### Avertizare - Pericol de incendiu!

Benzina și uleiul sunt foarte inflamabile!



Respectați întotdeauna manualul de utilizare furnizat al producătorului motorului.



Uleiul folosit nu:

- se depune la deșeuri
- se varsă în canalizare, scurgere sau pe pământ

Vă recomandăm să predați uleiul uzat într-un recipient închis unui centru de reciclare sau unui punct de service.

## Materiale consumabile

|                       | Benzină                                   | Ulei de motor                             |
|-----------------------|---|---|
| Tipuri                | benzină normală / fără plumb              | vezi indicațiile producătorului motorului |
| Cantitatea de umplere | vezi indicațiile producătorului motorului | cca. 0,6 l                                |

## Siguranță



### Avertizare!

Nu lăsați niciodată să funcționeze motorul în spații închise. Pericol de intoxicare!

## Alimentarea cu benzină

1. Desfaceți bușonul rezervorului, depozitați la loc curat
2. Umpleți benzina cu o pânle.
3. Închideți ferm orificiul de umplere a rezervorului și curățați.

## Umplerea cu ulei de motor

1. Desfaceți bușonul de umplere cu ulei, depozitați bușonul la loc curat.
2. Umpleți uleiul cu o pânle.
3. Închideți ferm orificiul de umplere cu ulei și curățați.

## Punere în funcțiune

### Atenție!

Este interzisă utilizarea aparatului cu mecanism de tăiere sau piese de fixare slăbite, deteriorate sau uzate!

Efectuați un control vizual înainte de orice punere în funcțiune.

 Simbolul Cameră de la paginile următoare face referire la figuri, vezi pagina 4–7.

## Reglarea înălțimii de tăiere

### Atenție - Pericol de accidentare!

Reglați înălțimea de tăiere numai când motorul și cuțitul sunt oprite.

-  Reglați întotdeauna toate roțile la aceeași înălțime de tăiere.
- Reglarea înălțimii de tăiere depinde de model.

## Reglarea centrală (🔧 1)

1. Mențineți apăsat butonul reglării centrale a înălțimii (🔧 1/1).
  - Pentru tunderea scurtă a gazonului, apăsați în jos mânerul reglării centrale a înălțimii (🔧 1/2)
  - Pentru tunderea mai mare a gazonului, trageți în sus mânerul reglării centrale a înălțimii (🔧 1/2)
  - Este indicată treapta reglării centrale a înălțimii (🔧 1/3)
2. Eliberați butonul la înălțimea dorită de tăiere.

## Reglarea axului sau reglarea centrală (🔧 2, 3)

1. Apăsați într-o parte și mențineți apăsată maneta pentru deblocare.
2. Împingeți maneta spre stânga sau spre dreapta la înălțimea dorită de tăiere.
3. Permiteți fixarea manetei.
4. Atenție la aceeași poziție de fixare a tuturor roților.

## Reglarea rapidă a roții sau reglarea axului (🔧 4)

1. Apăsați într-o parte maneta pentru deblocare și mențineți-o apăsată.
2. Împingeți maneta spre stânga sau spre dreapta la înălțimea dorită de tăiere.
3. Permiteți fixarea manetei.
4. Atenție la aceeași poziție de fixare a tuturor roților.

## Reglarea roții (🔧 5)

1. Slăbiți șurubul roții.
2. Introduceți șurubul roții în orificiul pentru înălțimea dorită de tăiere.
3. Strângeți șurubul roții.
4. Atenție la aceeași poziție a orificiului la toate roțile.

## Reglarea centrală a axului (🔧 6)

1. Așezați ambele degete mari pe capetele axului.
2. Așezați degetele sub carcasa mașinii de tuns gazonul.
3. Trageți axul cu ambele degete mari din țesitura anterioară pentru înălțimea de tăiere.
4. Trageți axul cu ambele degete mari în fața adânciturii dorite pentru înălțimea de tăiere și permiteți fixarea acestuia.
5. Atenție la aceeași poziție de fixare a tuturor roților.

## Cosirea cu colector de iarbă

### **Atenție - Pericol de accidentare!**

Scoateți sau montați colectorul de iarbă, numai cu motorul și cuțitul oprite.

1. Ridicați clapeta anti-impact și suspențați colectorul de iarbă în suport (🔑 8).

## Indicatorul nivelului de umplere

Indicatorul nivelului de umplere este apăsat în sus prin curentul de aer din momentul cosirii (🔑 7a).

Atunci când colectorul de iarbă se umple, indicatorul nivelului de umplere se află la cutie (🔑 7b). Colectorul de iarbă trebuie golit.

## Colectorul de iarbă

1. Ridicați clapeta anti-impact.
2. Desprindeți colectorul de iarbă și scoateți spre spate (🔑 8).
3. Goliți colectorul de iarbă.
4. Ridicați clapeta anti-impact și suspențați din nou colectorul de iarbă în suport (🔑 8).

## Cosire fără colector de iarbă

### **Atenție!**

Cosiți fără colectorul de iarbă doar dacă, arcul de torsione al clapetei anti-impact este funcțional.

Clapeta anti-impact este lipită prin forța de arcuire de carcasa mașinii de tuns gazonul. Astfel iarbă tăiată este aruncată în spate.

## Acoperirea solului cu strat vegetal protector cu ajutorul setului special (opțional)

La acoperirea solului cu strat vegetal protector, bunul de tăiat nu este colectat, ci rămâne pe gazon. Stratul vegetal protector protejează solul împotriva uscării și îl hrănește cu substanțe nutritive.

Cele mai bune rezultate se obțin prin retăierea regulată la cca. 2 cm. Numai iarbă tânără cu frunzele moi putrezește rapid.

- Înălțimea ierbii înainte de acoperirea cu strat vegetal protector: Maxim 8 cm
- Înălțimea ierbii după acoperirea cu strat vegetal protector: Cel puțin 4 cm

 Adaptați viteza pasului acoperirii solului cu strat vegetal protector, nu vă deplasați foarte rapid.

## Utilizarea setului pentru acoperirea solului cu strat vegetal protector

### **Atenție - Pericol de accidentare!**

Introduceți sau îndepărtați setul pentru acoperirea solului cu strat vegetal protector, numai cu motorul și cuțitul oprite.

1. Scoateți colectorul de iarbă (🔑 8).
2. Ridicați clapeta anti-impact și introduceți setul pentru acoperirea solului cu strat vegetal protector în canalul de aruncare (🔑 9). Dispozitivul de blocare trebuie să se fixeze.

 Dacă setul nu se fixează, setul și cuțitul pot fi deteriorate.

## Îndepărtarea setului pentru acoperirea solului cu strat vegetal protector

1. Ridicați clapeta anti-impact.
2. Slăbiți dispozitivul de blocare de la setul pentru acoperirea solului cu strat vegetal protector (🔑 10/1).
3. Scoateți setul pentru acoperirea solului cu strat vegetal protector (🔑 10/2).

## Cosirea cu dispozitivul de aruncare a ierbii în lateral (opțional)

### ⚠️ Atenție - Pericol de accidentare!

Scoateți sau montați dispozitivul de aruncare a ierbii în lateral, numai cu motorul și cuțitul oprite.

### Introducerea dispozitivului de aruncare a ierbii în lateral

1. Îndepărtați colectorul de iarbă și introduceți setul pentru acoperirea solului cu strat vegetal protector.
2. Deschideți capacul pentru dispozitivul de aruncare a ierbii în lateral și țineți-l ferm (📖 11/1).
3. Introduceți canalul pentru aruncarea ierbii în lateral (📖 11/2).
4. Închideți capacul încet.  
Capacul asigură canalul de aruncare a ierbii în lateral împotriva căderii.

### Îndepărtarea dispozitivului de aruncare a ierbii în lateral

1. Deschideți capacul pentru dispozitivul de aruncare a ierbii în lateral și țineți-l ferm (📖 11/1).
2. Îndepărtați dispozitivul de aruncare a ierbii în lateral și închideți capacul (📖 11/2).

## Ajustarea înălțimii de apucare (opțional)

### Reglarea butonului

1. Mențineți apăsată ambele butoane de la bara superioară și reglați poziția dorită (📖 12/1).
2. Eliberați butoanele, pentru a fixa astfel bara superioară.

### Sistem de fixare

1. Țineți ferm bara și slăbiți ambele sisteme de fixare (📖 12/2).
2. Aduceți bara în poziția dorită
3. Închideți sistemele de fixare.

## Pornirea motorului

### ⚠️ Atenție - Pericol de intoxicare!

Nu lăsați niciodată să funcționeze motorul în spații închise.

### ⚠️ Atenție - Pericol de accidentare!

















Nu basculați aparatul la procesul de pornire.



- Porniți motorul numai când cuțitul este montat (cuțitul servește ca masă centrifugală)
- La pornirea motorului încălzit prin funcționare, NU utilizați clapeta de aer sau butonul primar
- Nu modificați setările regulatorului de la motor

- Nu porniți aparatul, în cazul în care canalul de aruncare nu este acoperit printr-una din următoarele piese:
  - Colector de iarbă
  - Clapetă anti-impact
  - Set pentru acoperirea solului cu strat vegetal protector
- Acționați comutatorul de pornire cu deosebită atenție, conform instrucțiunilor producătorului
- Atenție la distanța suficientă a picioarelor față de unealta de tăiere
- Nu porniți aparatul în iarbă mică

### Semne de poziție pe aparat:

|  |  |
|--|--|
| Clapetă de aer*<br>Pornit      Oprit     |    |
| Accelerare*<br>Pornire      Oprire       |      |
| Accelerare cu clapeta de aer*            |      |
| Transmisia Vario*<br>Rapid      Încet    |      |
| Cuplajul cuțitelor*<br>Pornit      Oprit |    |

\* în funcție de varianta de execuție



## Start manual

### fără accelerare, cu clapetă de aer

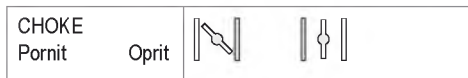

1. Reglați clapeta de aer în poziția 1 (📖 13/1).
2. Trageți etrierul de siguranță pentru bara superioară și țineți-l ferm (📖 17) – etrierul de siguranță nu se fixează.
3. Extrageți cablul de pornire și apoi lăsați-l să se ruleze ușor (📖 18).
4. După încălzirea motorului (cca. 15–20 secunde) reglați clapeta de aer în poziția 2 (📖 13/2).

**i** Motorul are un reglaj de accelerare fixă.  
Nu este posibilă o reglare a turației.

### fără accelerare, cu primar (📖 16)

1. Apăsăți butonul primar de 3 ori, într-un interval de cca. 2 secunde (📖 16). La temperaturi sub 10° C apăsați butonul primar de 5 ori.
2. Trageți etrierul de siguranță pentru bara superioară și țineți-l ferm (📖 17) – etrierul de siguranță nu se fixează.
3. Extrageți cablul de pornire și apoi lăsați-l să se ruleze ușor (📖 18).

**i** Motorul are un reglaj de accelerare fixă.  
Nu este posibilă o reglare a turației.

### fără accelerare, fără primar/clapetă de aer

4. Trageți etrierul de siguranță pentru bara superioară și țineți-l ferm (📖 17) – etrierul de siguranță nu se fixează.
5. Extrageți cablul de pornire și apoi lăsați-l să se ruleze ușor (📖 18).

**i** Motorul are un reglaj de accelerare fixă.  
Nu este posibilă o reglare a turației.

### cu accelerare, cu clapetă de aer



1. Reglați clapeta de aer în poziția 1 (📖 14/1).
2. Trageți etrierul de siguranță pentru bara superioară și țineți-l ferm (📖 17) – etrierul de siguranță nu se fixează.
3. Extrageți cablul de pornire și apoi lăsați-l să se ruleze ușor (📖 18).
4. După încălzirea motorului (cca. 15–20 secunde) reglați pedala de accelerație într-o poziție între 📖 și 📖 (📖 14/2).

### cu accelerare, fără primar/clapetă de aer





5. Reglați pedala de accelerație în poziția 📖 (📖 20/1).
6. Trageți etrierul de siguranță pentru bara superioară și țineți-l ferm (📖 17) – etrierul de siguranță nu se fixează.
7. Extrageți cablul de pornire și apoi lăsați-l să se ruleze ușor (📖 18).
8. După încălzirea motorului (cca. 15–20 secunde) reglați pedala de accelerație într-o poziție între 📖 și 📖 (📖 20).





## cu accelerare, cu primar (🔑 16)





1. Reglați pedala de accelerație în poziția  (🔑 20/1).
2. Apăsați butonul primar de 3 ori, într-un interval de cca. 2 secunde (🔑 16). La temperaturi sub 10° C apăsați butonul primar de 5 ori.
3. Trageți etrierul de siguranță pentru bara superioară și țineți-l ferm (🔑 17) - Etrierul de siguranță nu se fixează.
4. Extrageți cablul de pornire și apoi lăsați-l să se ruleze ușor (🔑 18).
5. Atunci când motorul funcționează, poziționați pedala de accelerație pentru turația dorită a motorului într-o poziție între  și  (🔑 20).

## Pornirea electrică (opțional)

## Pornirea electrică cu primarul (🔑 16)

1. Reglați pedala de accelerație în poziția „START” (🔑 15/1).
2. Apăsați butonul primar de 3 ori, într-un interval de cca. 2 secunde (🔑 16). La temperaturi sub 10 °C, apăsați butonul primar de 5 ori.
3. Trageți etrierul de siguranță pentru bara superioară și țineți-l ferm (🔑 17) – etrierul de siguranță nu se fixează.
4. Întoarceți cheia de contact complet la dreapta în contact (🔑 19).
5. Atunci când motorul pornește, eliberați cheia de contact (sare înapoi în poziția „0”).
6. Reglați pedala de accelerație conform turației dorite a motorului într-o poziție între  și  (🔑 15/2).

## Pornire electrică fără primar/clapeta de aer (🔑 15)

1. Reglați pedala de accelerație în poziția „START” (🔑 15/1).
2. Trageți etrierul de siguranță pentru bara superioară și țineți-l ferm (🔑 17) – etrierul de siguranță nu se fixează.
3. Întoarceți cheia de contact complet la dreapta în contact (🔑 19).
4. Atunci când motorul pornește, eliberați cheia de contact (sare înapoi în poziția „0”).
5. Reglați pedala de accelerație conform turației dorite a motorului într-o poziție între  și  (🔑 15/2).

## Cuplajul cuțitelor (opțional)



Cu ajutorul cuplajului cuțitelor, cuțitele pot fi pornite și oprite în timp ce motorul funcționează în continuare.

## Cuplarea cuțitelor

1. Trageți etrierul de siguranță pentru bara superioară și țineți-l ferm (🔑 17) - Etrierul de siguranță nu se fixează.
2. Împingeți maneta cuplajului departe de corp (🔑 21/1)  
- Cuțitul pornește.

## Opriți cuțitul.

3. Eliberați etrierul de siguranță (🔑 25).  
- Cuțitul se oprește.  
- Maneta cuplajului intră în poziție de repaus (🔑 21/2).

## Oprirea motorului

### Aparat fără cuplaj al cuțitelor

1. Reglați pedala de accelerație în poziția  (☞ 20/2)
2. Eliberați etrierul de siguranță (☞ 25).  
- Motorul se oprește.



#### Atenție, răniri grave prin tăiere!

Motorul poate funcționa ulterior. După deconectare, asigurați-vă că motorul este oprit.

### Aparat cu cuplaj al cuțitelor

|                              |       |   |   |
|------------------------------|-------|---|---|
| Cuplajul cuțitelor<br>Pornit | Oprit |  |  |
|------------------------------|-------|---|---|

1. Eliberați etrierul de siguranță (☞ 25).
2. Reglați pedala de accelerație în poziția  (☞ 20/2).  
- Motorul se oprește.



#### Atenție, răniri grave prin tăiere!

Motorul poate funcționa ulterior. După deconectare, asigurați-vă că motorul este oprit.

## Acționarea roților (opțional) (☞ 22)



#### Atenție!

Conectați angrenajul numai atunci când motorul este pornit.

### Pornirea acționării roților

1. Apăsați mânerul de comutare al angrenajului către bara superioară și țineți-l ferm (☞ 22) – mânerul de comutare al angrenajului nu se blochează.  
- Acționarea roților se conectează.

### Oprirea acționării roților

1. Eliberați mânerul de comutare al angrenajului (☞ 24).  
- Acționarea roților se deconectează.

## Transmisie Vario (Speed Control) (opțional)

|                           |       |  |
|---------------------------|-------|--|
| Transmisie Vario<br>Rapid | Incet |  |
|---------------------------|-------|--|

Cu ajutorul transmisiei Vario, viteza de deplasare a mașinii de tuns gazonul poate fi modificat treptat.



#### Atenție!

Acționați maneta numai atunci când motorul este pornit.

Conectarea fără acționarea motorului poate deteriora mecanismul de acționare.

- Pentru o viteză mai înaltă, trageți maneta (☞ 23) în direcția (☞ 23/2)
  - Pentru o viteză mai joasă, trageți maneta (☞ 23) în direcția (☞ 23/1)
-  Adaptați întotdeauna viteza de deplasare la starea actuală a solului și gazonului.

## Revizie și întreținere



### **Atenție - Pericol de accidentare!**

- Înaintea oricăror lucrări de întreținere și îngrijire, deconectați motorul și fișa bujiilor.
- Motorul poate funcționa ulterior. După deconectare, asigurați-vă că motorul este oprit.
- În cazul lucrărilor de întreținere sau mentenanță la cuțit se vor purta întotdeauna mănuși de lucru!

- Verificați funcționarea și uzura dispozitivului de colectare a ierbii
- Curățați aparatul după fiecare utilizare
- Nu stropiți aparatul cu apă, apa poate cauza defecțiuni (instalație de aprindere, carburator)
- Controlați cuțitul în mod regulat dacă prezintă deteriorări
- Înlocuiți întotdeauna amortizoarele defecte

## Înclinarea mașinii de cosit

În funcție de producătorul motorului trebuie:

- carburatorul / filtrul de aer să indice în sus ( 26)
- bujia să indice în sus ( 27)

 A se respecta manualul de utilizare al motorului!

## Ascuțirea / Schimbarea cuțitelor

- Permiteți ascuțirea / înlocuirea cuțitelor tocite sau deteriorate numai de un service sau de o companie autorizată de specialitate
- Cuțitele ascuțite trebuie să fie echilibrate

### **Atenție!**

Cuțitele neechilibrate cauzează vibrații puternice și deteriorează mașina de tuns gazonul.



## Încărcarea bateriei demarorului (opțional)

Bateria demarorului nu necesită întreținere și se încarcă în mod normal de la mașina de tuns gazonul.

În cazuri speciale, bateria trebuie încărcate de utilizator:

- Înainte de prima punere în funcțiune a mașinii de tuns gazonul
- La descărcare, înainte de pauza de iarnă sau la perioade de stagnare mai mari (> 6 luni)

Procesul de încărcare:

1. Scoateți aparatul de încărcat din cutia bateriei.
2. Detașați cablul bateriei de la cablul motorului ( 28).
3. Legați cablul bateriei cu cablul încărcătorului ( 29).
4. Conectați aparatul de încărcat la rețeaua de curent. Tensiunea rețelei de curent trebuie să corespundă cu tensiunea de funcționare a încărcătorului.

Durata de încărcare este de cca. 36 ore.

Folosiți doar aparatul original de încărcare livrat.

### **Atenție!**

- Încărcați bateria demarorului numai în spații uscate, bine aerisite.
- Nu puneți mașina de tuns gazonul în funcțiune în timpul încărcării.

## Întreținerea motorului

### Schimbarea uleiului de motor

1. Pentru colectarea uleiului pregătiți un recipient corespunzător.
2. Permiteți scurgerea completă a uleiului prin orificiul de umplere cu ulei sau aspirați-l.



Înlăturați în mod ecologic uleiul folosit de motor!  
Vă recomandăm să predați uleiul uzat într-un recipient închis unui centru de reciclare sau unui punct de service.

#### Uleiul uzat nu

- se depune la deșeuri
- în canalizare sau scurgere
- se varsă pe sol

### Schimbarea filtrului de aer

- Respectați indicațiile producătorului motorului.

### Schimbarea bujiei

- Respectați indicațiile producătorului motorului.

## Acționarea roților (opțional)

### Reglarea cablului Bowden

Dacă atunci când motorul funcționează, acționarea roților nu se mai poate cupla- sau decupla, cablul Bowden corespunzător trebuie reglat ulterior.



#### Atenție!

Reglați cablul Bowden numai atunci când motorul este oprit.

1. Răsuciți partea de reglare de la cablul Bowden în direcția săgeții (🔧 30).
2. Pentru verificarea reglării, porniți motorul și cuplați acționarea roților.
3. Dacă acționarea roților tot nu funcționează, mașina de tuns gazonul trebuie dusă la un service sau o companie autorizată de specialitate.

## Ungerea pinionului de antrenare

- Ungeți din când în când pinionul de antrenare de pe axul transmisiei cu ulei de pulverizare



Transmisia acționării roților nu necesită întreținere.

## Depozitare



#### Atenție - Pericol de explozie!

Nu depozitați aparatul în apropierea flăcărilor deschise sau surselor de căldură.

- Lăsați motorul să se răcească
- Pliati bara superioară pentru un spațiu redus de depozitare (📺 31, 32)
- Depozitați aparatul uscat și departe de accesul copiilor sau persoanelor neavizate
- Depozitați bateria starterului protejată de îngheț
- Încărcați din când în când bateria demarorului
- Goliți rezervorul de benzină
- Scoateți fișa bujiilor

## Reparații

Lucrările de reparație trebuie realizate numai de oficiile de service și de companiile autorizate de specialitate.

## Înlăturare



Aparatele scoase din uz, bateriile sau acumulatorii nu vor fi aruncate în gunoiul menajer!

Ambalajul, aparatul și accesoriile sunt din material reciclabil și trebuie înlăturate în mod corespunzător.

## Remedieri la defecțiuni

**Atenție!**

Cuțitele și arborele de motor nu au voie să fie aliniat.

| Defecțiune   | Soluție   |
|--|---|
| Motorul nu pornește                                    | <ul style="list-style-type: none"> <li>▪ Alimentarea cu benzină</li> <li>▪ Poziționați maneta de accelerare pe "START"</li> <li>▪ Cuplați clapeta de aer</li> <li>▪ Apăsați mânerul de comutare al motorului către bara de sus</li> <li>▪ Verificați bujiile, eventual le înlocuiți</li> <li>▪ Curățați filtrul de aer</li> <li>▪ Rotiți liber cuțitele de cosit</li> <li>▪ Încărcați bateria starterului</li> <li>▪ Porniți pe o suprafață cosită</li> </ul> |
| Puterea motorului scade                                | <ul style="list-style-type: none"> <li>▪ Corectați înălțimea de tăiere</li> <li>▪ Ascuțiți / înlocuiți cuțitele de cosit</li> <li>▪ Curățați canalul de ejecție / carcasa</li> <li>▪ Curățați filtrul de aer</li> <li>▪ Reduceți viteza de lucru</li> </ul>   |
| Tăiere necorespunzătoare                               | <ul style="list-style-type: none"> <li>▪ Ascuțiți / înlocuiți cuțitele de cosit</li> <li>▪ Corectați înălțimea de tăiere</li> </ul>   |
| Colectorul de iarbă nu alimentează suficient           | <ul style="list-style-type: none"> <li>▪ Corectați înălțimea de tăiere</li> <li>▪ Lăsați să se usuce gazonul</li> <li>▪ Ascuțiți / înlocuiți cuțitele de cosit</li> <li>▪ Curățați grătarul colectorului de iarbă</li> <li>▪ Curățați canalul de ejecție/ carcasa</li> </ul>  |
| Acționarea roților nu funcționează                     | <ul style="list-style-type: none"> <li>▪ Reglați cablul Bowden</li> <li>▪ Curea trapezoidală defectă</li> <li>▪ Contactați un service- atelier</li> <li>▪ Îndepărtați murdăria din acționarea roților, curelele dințate și angrenaj</li> <li>▪ Ungeți roțile libere (pinion de acționare pe arbore de angrenaj) cu ulei pulverizat</li> </ul>   |
| Roțile nu se rotesc atunci când angrenajul este pornit | <ul style="list-style-type: none"> <li>▪ Strângeți șuruburile roților</li> <li>▪ Butuc de roată defect</li> <li>▪ Curea trapezoidală defectă</li> <li>▪ Contactați un service- atelier</li> </ul>   |
| Aparatul vibrează neobișnuit de puternic               | <ul style="list-style-type: none"> <li>▪ Verificați cuțitele de cosit</li> </ul>  |

 Pentru defectele care nu sunt listate în acest tabel, sau pe care nu le puteți remedia singur, vă rugăm să contactați serviciul nostru pentru clienți.

- Verificarea unui specialist este întotdeauna necesară:
  - la trecerea peste un obstacol
  - la oprire bruscă a motorului
  - la defecțiuni ale angrenajului
  - la curele trapezoidale defecte
  - la cuțite îndoite
  - la un arbore de motor îndoit

## Declarație de conformitate CE

- vezi instrucțiunile de montaj

## Garanție

Remediam eventualele greșeli de material sau producție la aparat în timpul perioadei legale de limitare pentru pretențiile de defecțiuni conform alegerii noastre prin reparare sau livrarea pieselor de schimb. Perioada de limitare se stabilește în funcție de legile statului în care a fost livrat aparatul.

Garanția noastră este valabilă doar pentru:

- Deservire corespunzătoare a aparatului
- Respectarea manualului de utilizare
- Folosirea pieselor originale de schimb

Garanția devine nulă în cazurile :

- Reparații la aparat
- Modificări tehnice la aparat
- Utilizare necorespunzătoare (de ex.: în scopuri comerciale sau comunale)

De la garanție sunt excluse:

- Avarii la stratul de lac, cauzate de uzură naturală
- Componente de uzură, care sunt prevăzute pe lista pieselor de schimb cu cadrul XXX XXX (X)
- Motoare cu ardere – pentru acestea sunt valabile prevederile separate de garanție a producătorilor respectivi de motoare

În cazul acordării garanției adresați-vă cu această declarație de acordare a garanției și chitanța de cumpărare dealerului dvs. sau unui service autorizat. Prin această declarație de acordare a garanției pretențiile legale pentru defecțiuni ale cumpărătorului rămân neatinse față de vânzător.

## Σχετικά με το παρόν εγχειρίδιο

- Πριν τη θέση σε λειτουργία διαβάστε προσεκτικά αυτές τις οδηγίες χρήσης. Αυτό αποτελεί προϋπόθεση για ασφαλή λειτουργία και απρόσκοπτο χειρισμό. Πριν από τη χρήση εξοικειωθείτε με τα στοιχεία χειρισμού και με το χειρισμό του μηχανήματος.
- Λάβετε υπόψη σας τις υποδείξεις ασφαλείας και προειδοποίησης που περιέχονται στην τεκμηρίωση και αυτές που αναγράφονται πάνω στη συσκευή.
- Φυλάξτε τις οδηγίες χρήσης και παραδώστε τις στον επόμενο χρήστη.

## Επεξήγηση συμβόλων

### Προσοχή!

Η τήρηση με ακρίβεια αυτών των υποδείξεων προειδοποίησης θα αποτρέψει υλικές ζημιές και τον τραυματισμό ατόμων.

### Ειδικές υποδείξεις για την καλύτερη κατανόηση και χειρισμό.

### Ειδικές υποδείξεις για την καλύτερη κατανόηση και χειρισμό.

## Πίνακας περιεχομένων

|   |     |
|---|-----|
| Σχετικά με το παρόν εγχειρίδιο .....            | 358 |
| Περιγραφή προϊόντος.....                        | 358 |
| Διατάξεις ασφαλείας και προστασίας.....         | 358 |
| Υποδείξεις ασφαλείας .....                      | 360 |
| Συναρμολόγηση .....                             | 361 |
| Ανεφοδιασμός καυσίμων .....                     | 361 |
| Θέση σε λειτουργία .....                        | 362 |
| Ηλεκτρικό σύστημα εκκίνησης (προαιρετικά) ..... | 366 |
| Συντήρηση και φροντίδα .....                    | 368 |
| Αποθήκευση.....                                 | 369 |
| Επισκευή.....                                   | 369 |
| Απόρριψη .....                                  | 369 |
| Βοήθεια σε περίπτωση βλαβών .....               | 370 |
| Εγγύηση .....                                   | 371 |
| Δήλωση συμμόρφωσης ΕΚ.....                      | 371 |

## Περιγραφή προϊόντος

Στην τεκμηρίωση αυτή περιγράφονται διάφορα μοντέλα βενζινοκίνητων χλοοκοπτικών. Ορισμένα μοντέλα είναι εξοπλισμένα με χορτοσυλλέκτη ή/και είναι επιπλέον κατάλληλα και για κάλυψη του εδάφους με τα προϊόντα κοπής.

Προσδιορίστε το μοντέλο σας με βάση τις εικόνες των προϊόντων και την περιγραφή των διαφορών προαιρετικών στοιχείων.

## Προσθήκουςα χρήση

Η συσκευή αυτή προορίζεται για το κούρεμα του χορτοτάπητα σε ιδιωτικούς χώρους και πρέπει να χρησιμοποιείται μόνο σε στεγνό χορτάρι.

Οποιαδήποτε άλλη χρήση θεωρείται αντικανονική.

## Παράδειγμα μη ορθής χρήσης

- Αυτό το χλοοκοπτικό δεν επιτρέπεται να χρησιμοποιείται σε δημόσιες εγκαταστάσεις, πάρκα και γήπεδα, ούτε στη γεωργία και τη δασοκομία
- Δεν επιτρέπεται η αφαίρεση ή η γεφύρωση των διατάξεων ασφαλείας
- Μη χρησιμοποιείτε τη συσκευή όταν βρέχει ή σε βρεμένο χόρτο
- Η συσκευή δεν επιτρέπεται να χρησιμοποιηθεί για επαγγελματική χρήση

## Διατάξεις ασφαλείας και προστασίας

### Προσοχή - Κίνδυνος τραυματισμού!

Οι διατάξεις ασφαλείας και προστασίας δεν πρέπει να τίθενται εκτός λειτουργίας!

## Λαβή ασφαλείας

Η συσκευή είναι εξοπλισμένη με μια λαβή ασφαλείας. Σε περίπτωση κινδύνου, απελευθερώστε τη λαβή ασφαλείας.

Μηχανές χωρίς διάταξη σύμπλεξης μαχαιριού:

- Το μαχαίρι σταματάει
- Ο κινητήρας σταματάει

Μηχανές με διάταξη σύμπλεξης μαχαιριού:

- Το μαχαίρι σταματάει
- Ο κινητήρας συνεχίζει τη λειτουργία του



## Βαλβίδα παρέκκλισης

Η βαλβίδα παρέκκλισης προστατεύει από τα εκτινασσόμενα τεμάχια.

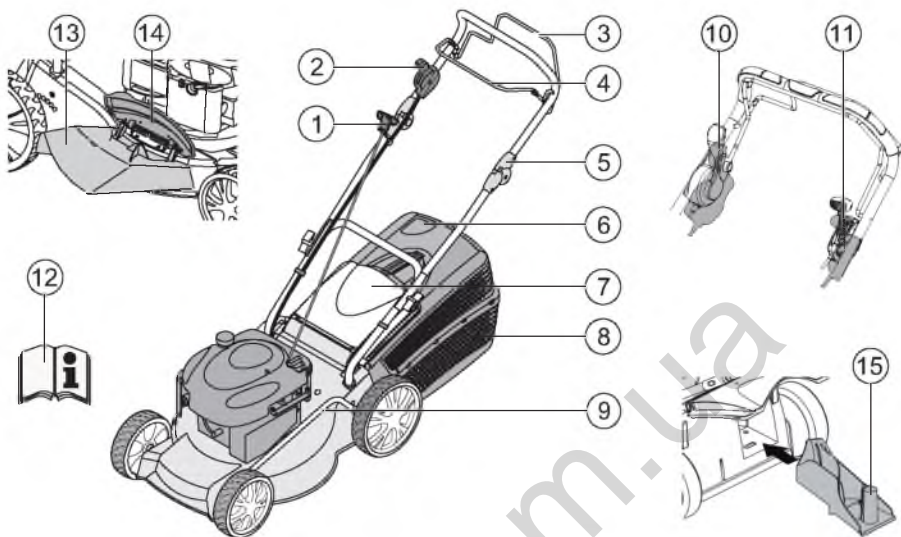

|   |                               |    |                              |
|---|-------------------------------|----|------------------------------|
| 1 | Κορδόνι εκκίνησης             | 9  | Ρύθμιση ύψους κοπής*         |
| 2 | Start, Stop*                  | 10 | Διάταξη σύμπλεξης μαχαιριού* |
| 3 | Μηχανισμός κίνησης τροχών*    | 11 | Κιβώτιο ταχυτήτων Vario*     |
| 4 | Λαβή ασφαλείας                | 12 | Οδηγίες λειτουργίας          |
| 5 | Εργονομική ρύθμιση του ύψους* | 13 | Εξάρτημα αποβολής*           |
| 6 | Ένδειξη στάθμης πλήρωσης*     | 14 | Κάλυμμα*                     |
| 7 | Βαλβίδα παρέκκλισης*          | 15 | Κιτ κάλυψης εδάφους*         |
| 8 | Χορτοσυλλέκτης*               |    | * ανάλογα με την έκδοση      |

## Σύμβολα στη συσκευή

|  |  |  |   |
|--|--|--|---|
|  | Προσοχή!<br>Απαιτείται ιδιαίτερη προσοχή κατά το χειρισμό.   |  | Πριν από τη διεξαγωγή εργασιών στο μηχανισμό κοπής, τραβήξτε τη μπουζόπιπα. |
|  | Πριν από τη θέση σε λειτουργία, διαβάστε τις οδηγίες χρήσης! |  | Λύστε το φρένο του κινητήρα.  |
|  | Απομακρύνετε τρίτους από την περιοχή κινδύνου!               |  | Ενεργοποιήστε το μηχανισμό κίνησης των τροχών.                              |
|  | Κρατάτε μακριά από το μηχανισμό κοπής τα χέρια και τα πόδια! |  | Τηλεχειρισμός γκαζιού Start/Stop.   |
|  | Διατήρηση απόστασης από την περιοχή κινδύνου.                |  |   |



- Απενεργοποιείτε τον κινητήρα / το μαχαίρι όταν διασχίζετε κάποια επιφάνεια, στην οποία δεν πρόκειται να κουρέψετε
- Ποτέ μη σηκώνετε και μην κουβαλάτε τη μηχανή με τον κινητήρα σε λειτουργία
- Μην τρώτε και μην πίνετε όταν βάζετε βενζίνη
- Μην αναπνέετε τους ατμούς της βενζίνης
- Οδηγείτε τη συσκευή με ταχύτητα βηματισμού
- Πριν από τη χρήση ελέγξτε τη σωστή εφαρμογή των παξίμαδιών, βιδών και πείρων
- Διατηρείτε τη βενζίνη και το λάδι μόνο σε ειδικά δοχείο
- Η πλήρωση και η εκκένωση βενζίνης και λαδιού πρέπει να γίνεται μόνο σε εξωτερικό χώρο και με τον κινητήρα κρύο
- Μη βάζετε βενζίνη ή λάδι με τον κινητήρα σε λειτουργία
- Μη γεμίζετε υπερβολικά το ρεζερβουάρ (η βενζίνη διαστέλλεται)
- Μην καπνίζετε κατά τον ανεφοδιασμό
- Μην ανοίγετε την τάπα ρεζερβουάρ με ενεργοποιημένο ή ζεστό μοτέρ.
- Αντικαταστήστε το ρεζερβουάρ ή την τάπα ρεζερβουάρ αν φθαρεί
- Κλείστε πάντα καλά το καπάκι του ρεζερβουάρ
- Αν τρέξει βενζίνη:
  - Μην ενεργοποιείτε το μοτέρ
  - Αποφύγετε προσπάθειες ανάφλεξης
  - Καθαρίστε τη συσκευή
- Αν τρέξει λάδι:
  - Μην ενεργοποιείτε το μοτέρ
  - Απορροφήστε το χυμένο λάδι με δεσμευτική ουσία ή πανί και απορρίψτε το με τον ενδεδειγμένο τρόπο
  - Καθαρίστε τη συσκευή

## Συναρμολόγηση

Τηρείτε τις υποδείξεις των συνημμένων οδηγιών συναρμολόγησης.



### Προσοχή!

Η συσκευή επιτρέπεται να λειτουργήσει μόνο μετά από πλήρη συναρμολόγηση.

## Ανεφοδιασμός καυσίμων

Πριν από τη θέση σε λειτουργία, γεμίστε το χλοοκοπτικό με καύσιμο.



### Προειδοποίηση - Κίνδυνος πυρκαγιάς!

Η βενζίνη και τα λάδια είναι ιδιαίτερα εύφλεκτες ουσίες!



Λάβετε πάντα υπόψη τις παραδιδόμενες οδηγίες χρήσης του κατασκευαστή μοτέρ



### Χρησιμοποιημένα λάδια:

- μην τα ρίχνετε στα σκουπίδια
- μην αδειάζετε στο αποχετευτικό δίκτυο, στους αγωγούς εκροής ή στο χώμα

Συνιστούμε να παραδίδετε τα χρησιμοποιημένα λάδια σε κλειστό δοχείο σε ένα κέντρο ανακύκλωσης ή σε ένα τμήμα εξυπηρέτησης πελατών.

## Μέσα λειτουργίας

|                   | Βενζίνη                                      | Λάδι κινητήρα                                |
|-------------------|--|--|
| Είδος             | απλή βενζίνη / αμόλυβδη                      | βλ. υποδείξεις του κατασκευαστή του κινητήρα |
| Ποσότητα πλήρωσης | βλ. υποδείξεις του κατασκευαστή του κινητήρα | περ. 0,6 l                                   |

## Ασφάλεια



### Προειδοποίηση!

Μην λειτουργείτε ποτέ το μοτέρ σε κλειστούς χώρους. Κίνδυνος δηλητηρίασης!

## Πλήρωση με βενζίνη

1. Ξεβιδώστε την τάπα του ρεζερβουάρ και αφήστε τη σε καθαρό σημείο.
2. Γεμίστε βενζίνη με ένα χωνί.
3. Κλείστε καλά το άνοιγμα πλήρωσης βενζίνης και καθαρίστε.

## Πλήρωση με λάδι

1. Ξεβιδώστε το κάλυμμα πλήρωσης λαδιού και αφήστε το πώμα σε καθαρό σημείο.
2. Γεμίστε λάδι με ένα χωνί.
3. Κλείστε καλά το άνοιγμα πλήρωσης λαδιού και καθαρίστε.

## Θέση σε λειτουργία

### Προσοχή!

Η συσκευή δεν πρέπει να χρησιμοποιείται με χαλαρωμένα, κατεστραμμένα ή φθαρμένα μαχαίρια ή εξαρτήματα στερέωσης! Πριν από κάθε θέση σε λειτουργία, εκτελέστε έναν οπτικό έλεγχο.

 Το σύμβολο κάμερας στις σελίδες που ακολουθούν παραπέμπει στις εικόνες, σελίδα 4–7.

## Ρύθμιση ύψους κοπής

### Προσοχή - Κίνδυνος τραυματισμού!

Ρυθμίζετε το ύψος κοπής μόνο με τον κινητήρα σβηστό και το μαχαίρι ακινητοποιημένο.

-  Ρυθμίζετε πάντα όλους τους τροχούς στο ίδιο ύψος κοπής.
- Η ρύθμιση του ύψους κοπής εξαρτάται από το μοντέλο.

## Κεντρική ρύθμιση (εικ 1)

1. Κρατήστε πατημένο το κουμπί κεντρικής ρύθμισης του ύψους (εικ 1/1).
  - Για κοντό χόρτο, πιέστε προς τα κάτω τη λαβή κεντρικής ρύθμισης ύψους (εικ 1/2)
  - Για μακρύτερο χόρτο, τραβήξτε προς τα πάνω τη λαβή κεντρικής ρύθμισης ύψους (εικ 1/2)
  - Η βαθμίδα κεντρικής ρύθμισης ύψους εμφανίζεται (εικ 1/3)
2. Αφήστε το κουμπί στο επιθυμητό ύψος κοπής.

## Ρύθμιση άξονα ή κεντρική ρύθμιση (εικ 2, 3)

1. Πιέστε προς το πλάι και κρατήστε πατημένο το μοχλό για απασφάλιση.
2. Ωθήστε το μοχλό προς τα αριστερά ή προς τα δεξιά στο επιθυμητό ύψος κοπής.
3. Αφήστε το μοχλό να κουμπώσει.
4. Προσέξτε να βρίσκονται όλοι οι τροχοί στην ίδια θέση ασφάλισης.

## Ρύθμιση μεμονωμένων τροχών ή ρύθμιση άξονα (εικ 4)

1. Πιέστε προς το πλάι και κρατήστε πατημένο το μοχλό για απασφάλιση.
2. Ωθήστε το μοχλό προς τα αριστερά ή προς τα δεξιά στο επιθυμητό ύψος κοπής.
3. Αφήστε το μοχλό να κουμπώσει.
4. Προσέξτε να βρίσκονται όλοι οι τροχοί στην ίδια θέση ασφάλισης.

## Ρύθμιση μεμονωμένων τροχών (εικ 5)

1. Ξεβιδώστε τη βίδα του τροχού.
2. Βάλτε τη βίδα του τροχού στην οπή για το επιθυμητό ύψος κοπής.
3. Σφίξτε τη βίδα του τροχού.
4. Προσέξτε να βρίσκονται όλοι οι τροχοί στην ίδια θέση οπής.

## Κεντρική ρύθμιση άξονα (εικ 6)

1. Τοποθετήστε τους δύο αντίχειρες στα άκρα του άξονα.
2. Βάλτε τα δάκτυλα κάτω από το περίβλημα του χλοοκοπτικού.
3. Τραβήξτε τον άξονα με τους δύο αντίχειρες από την εγκοπή ύψους κοπής, στην οποία βρίσκεται.
4. Τραβήξτε τον άξονα με τους δύο αντίχειρες μπροστά από την επιθυμητή εγκοπή ύψους κοπής και αφήστε τον να κουμπώσει.
5. Προσέξτε να βρίσκονται όλοι οι τροχοί στην ίδια θέση ασφάλισης.

## Κούρεμα με χορτοσυλλέκτη

### Προσοχή - Κίνδυνος τραυματισμού!

Η αφαίρεση και η τοποθέτηση του χορτοσυλλέκτη πρέπει να γίνονται μόνο με τον κινητήρα σβηστό και το μαχαίρι ακινητοποιημένο.

1. Σηκώστε τη βαλβίδα παρέκκλισης και αναρτήστε το χορτοσυλλέκτη στις βάσεις (🔊 8).

### Ένδειξη στάθμης πλήρωσης

Η ένδειξη στάθμης πλήρωσης ωθείται προς τα πάνω από το ρεύμα αέρα που προκύπτει κατά την κοπή (🔊 7a).

Όταν ο χορτοσυλλέκτης είναι γεμάτος, εμφανίζεται η ένδειξη στάθμης πλήρωσης (🔊 7b). Ο χορτοσυλλέκτης πρέπει να εκκενωθεί.

### Εκκενώστε το χορτοσυλλέκτη

1. Ανασηκώστε τη βαλβίδα παρέκκλισης.
2. Ξεκρεμάστε το χορτοσυλλέκτη και τραβήξτε τον προς τα πίσω (🔊 8).
3. Εκκενώστε το χορτοσυλλέκτη.
4. Σηκώστε τη βαλβίδα παρέκκλισης και αναρτήστε και πάλι το χορτοσυλλέκτη στις βάσεις (🔊 8).

### Κούρεμα χωρίς χορτοσυλλέκτη

### Προσοχή!

Το κούρεμα χωρίς χορτοσυλλέκτη επιτρέπεται μόνο όταν το ελατήριο περιστροφής της βαλβίδας παρέκκλισης λειτουργεί.

Η βαλβίδα παρέκκλισης εφάπτεται στο περίβλημα του χλοοκοπτικού με τη δύναμη του ελατηρίου. Με αυτόν τον τρόπο, το κομμένο χόρτο εκπνέσσεται προς τα πίσω και κάτω.

## Κάλυψη του εδάφους με τα προϊόντα κοπής με το (προαιρετικό) κιτ

Κατά την κάλυψη του εδάφους με τα προϊόντα κοπής, το χόρτο δεν συλλέγεται, αλλά παραμένει στο έδαφος. Το στρώμα αυτό προστατεύει το έδαφος από το στέγνωμα και το τροφοδοτεί με θρεπτικές ουσίες.

Τα καλύτερα αποτελέσματα επιτυγχάνονται με τακτική κοπή κατά 2 cm περίπου. Μόνο το φρέσκο χορτάρι με μαλακό ιστό σαπίζει εύκολα.

- Ύψος γρασιδιού πριν από την κάλυψη:  
Έως 8 cm
- Ύψος γρασιδιού μετά την κάλυψη:  
Τουλάχιστον 4 cm

 Προσαρμόστε την ταχύτητα κοπής στην κάλυψη του εδάφους με τα προϊόντα κοπής. Μην κινείστε πολύ γρήγορα.

### Τοποθέτηση κιτ κάλυψης εδάφους

### Προσοχή - Κίνδυνος τραυματισμού!

Η τοποθέτηση και η αφαίρεση του κιτ κάλυψης εδάφους πρέπει να γίνεται μόνο με τον κινητήρα σβηστό και το μαχαίρι κοπής ακινητοποιημένο.

1. Αφαιρέστε το χορτοσυλλέκτη (🔊 8).
2. Ανασηκώστε τη βαλβίδα παρέκκλισης και τοποθετήστε το κιτ κάλυψης εδάφους στο σωλήνα εκτίναξης (🔊 9).  
Η ασφάλεια πρέπει να κουμπώσει.

 Αν το κιτ δεν κουμπώσει καλά, ενδέχεται να προκληθεί ζημιά στο μαχαίρι κοπής και στο ίδιο το κιτ.

### Αφαίρεση κιτ κάλυψης εδάφους

1. Ανασηκώστε τη βαλβίδα παρέκκλισης.
2. Αποσυνδέστε την ασφάλεια από το κιτ κάλυψης εδάφους (🔊 10/1).
3. Τραβήξτε έξω το κιτ κάλυψης εδάφους (🔊 10/2).

## Κούρεμα με διάταξη εξαγωγής προς τα πλάγια (προαιρετικά)

### ⚠ Προσοχή - Κίνδυνος τραυματισμού!

Η διάταξη εξαγωγής προς τα πλάγια πρέπει να αφαιρείται ή να τοποθετείται μόνο με τον κινητήρα σβηστό και το μαχαίρι ακινητοποιημένο.

### Τοποθέτηση της διάταξης εξαγωγής προς τα πλάγια

1. Αφαιρέστε το χορτοσυλλέκτη και τοποθετήστε το κιτ κάλυψης εδάφους.
2. Ανοίξτε και κρατήστε το κάλυμμα της διάταξης εξαγωγής προς τα πλάγια (🔧 11/1).
3. Τοποθετήστε τη διάταξη (🔧 11/2).
4. Κλείστε αργά το κάλυμμα.  
Το κάλυμμα ασφαλίζει το κανάλι εξαγωγής προς τα πλάγια ώστε να μην πέσει έξω.

### Αφαίρεση διάταξης εξαγωγής προς τα πλάγια

1. Ανοίξτε και κρατήστε το κάλυμμα της διάταξης εξαγωγής προς τα πλάγια (🔧 11/1).
2. Αφαιρέστε τη διάταξη και κλείστε το κάλυμμα (🔧 11/2).

## Ρύθμιση ύψους λαβής (προαιρετικά)

### Ρύθμιση θέσης με κουμπι

1. Κρατήστε πατημένα τα δύο κουμπιά στην επάνω μπάρα οδήγησης και ρυθμίστε την επιθυμητή θέση (🔧 12/1).
2. Αφήστε τα κουμπιά για να ασφαλίσει η μπάρα.

### Ρύθμιση με σφινγκήρες

1. Κρατήστε σταθερά τη μπάρα και ανοίξτε τους δύο σφινγκήρες (🔧 12/2).
2. Φέрте τη μπάρα στην επιθυμητή θέση.
3. Κλείστε τους σφινγκήρες.

## Ενεργοποίηση μοτέρ

### ⚠ Προσοχή - Κίνδυνος δηλητηρίασης!

Μην λειτουργείτε ποτέ το μοτέρ σε κλειστούς χώρους.

### ⚠ Προσοχή - Κίνδυνος τραυματισμού!

Μη γέρνετε τη συσκευή κατά τη διαδικασία εκκίνησης.

- Εκκινείτε τον κινητήρα μόνο με τοποθετημένο το μαχαίρι (το μαχαίρι χρησιμεύει ως σφόνδυλος)
- Κατά την εκκίνηση του θερμού κινητήρα, ΜΗ χρησιμοποιείτε το τσοκ ή το κουμπί αρχικής πλήρωσης
- Μην τροποποιείτε τις ρυθμίσεις του κινητήρα

- Μην εκκινείτε τη συσκευή όταν το κανάλι εξαγωγής δεν είναι καλυμμένο με ένα από τα ακόλουθα εξαρτήματα:
  - Χορτοσυλλέκτης
  - Βαλβίδα παρέκκλισης
  - Κιτ κάλυψης εδάφους με τα προϊόντα κοπής
- Χρησιμοποιείτε το διακόπτη μίζας με ιδιαίτερη προσοχή και σύμφωνα με τις οδηγίες του κατασκευαστή
- Προσέχετε να υπάρχει επαρκής απόσταση ανάμεσα στα πόδια και τα εργαλεία κοπής
- Ξεκινήστε τη μηχανή σε χαμηλό χορτάρι

### Ένδειξη θέσης στη μηχανή:

|                                     |      |  |  |
|-------------------------------------|------|--|--|
| Τσοκ*<br>On                         | Off  |  |  |
| Τηλεχειρισμός γκαζιού*<br>Start     | Stop |  |  |
| Τηλεχειρισμός γκαζιού με τσοκ*      |      |  |  |
| Κιβώτιο ταχυτήτων Vario*<br>Γρήγορο | Αργό |  |  |
| Διάταξη σύμπτυξης μαχαίριού*<br>On  | Off  |  |  |

\* ανάλογα με την έκδοση



## Μη αυτόματη εκκίνηση

### χωρίς τηλεχειρισμό γκαζιού, με τσοκ

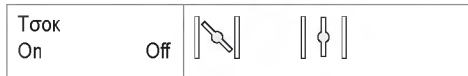

1. Φέρτε το τσοκ στη θέση 1 (🔑 13/1).
2. Τραβήξτε την ασφάλεια προς τη μπάρα και κρατήστε τη σταθερά (🔑 17) – Η ασφάλεια δεν κουμπώνει.
3. Τραβήξτε καλά προς τα έξω το κορδόνι εκκίνησης και αφήστε το να ξανατυλιχτεί αργά (🔑 18).
4. Μετά την προθέρμανση του κινητήρα (περ. 15–20 δευτερόλεπτα) φέρτε το τσοκ στη θέση 2 (🔑 13/2).

**i** Ο κινητήρας έχει σταθερή ρύθμιση γκαζιού. Δεν είναι εφικτή η ρύθμιση του αριθμού στροφών.

### χωρίς τηλεχειρισμό γκαζιού, με αρχική πλήρωση (🔑 16)

1. Πατήστε 3 φορές το κουμπί αρχικής πλήρωσης σε διαστήματα περίπου 2 δευτερολέπτων (🔑 16). Όταν η θερμοκρασία είναι κάτω από 10 °C, πατήστε το κουμπί αρχικής πλήρωσης 5 φορές.
2. Τραβήξτε την ασφάλεια προς τη μπάρα και κρατήστε τη σταθερά (🔑 17) – Η ασφάλεια δεν κουμπώνει.
3. Τραβήξτε καλά προς τα έξω το κορδόνι εκκίνησης και αφήστε το να ξανατυλιχτεί αργά (🔑 18).

**i** Ο κινητήρας έχει σταθερή ρύθμιση γκαζιού. Δεν είναι εφικτή η ρύθμιση του αριθμού στροφών.



### χωρίς τηλεχειρισμό γκαζιού, χωρίς αρχική πλήρωση / τσοκ

4. Τραβήξτε την ασφάλεια προς τη μπάρα και κρατήστε τη σταθερά (🔑 17) – Η ασφάλεια δεν κουμπώνει.
5. Τραβήξτε καλά προς τα έξω το κορδόνι εκκίνησης και αφήστε το να ξανατυλιχτεί αργά (🔑 18).

**i** Ο κινητήρας έχει σταθερή ρύθμιση γκαζιού. Δεν είναι εφικτή η ρύθμιση του αριθμού στροφών.



### με τηλεχειρισμό γκαζιού, με τσοκ



1. Φέρτε το μοχλό γκαζιού στη θέση  (🔑 14/1).
2. Τραβήξτε την ασφάλεια προς τη μπάρα και κρατήστε τη σταθερά (🔑 17) – Η ασφάλεια δεν κουμπώνει.
3. Τραβήξτε καλά προς τα έξω το κορδόνι εκκίνησης και αφήστε το να ξανατυλιχτεί αργά (🔑 18).
4. Μετά την προθέρμανση του κινητήρα (περ. 15–20 δευτερόλεπτα) φέρτε το μοχλό του γκαζιού σε μια θέση μεταξύ  και  (🔑 14/2).

### με τηλεχειρισμό γκαζιού, χωρίς αρχική πλήρωση / τσοκ



5. Φέρτε το μοχλό γκαζιού στη θέση  (🔑 20/1).
6. Τραβήξτε την ασφάλεια προς τη μπάρα και κρατήστε τη σταθερά (🔑 17) – Η ασφάλεια δεν κουμπώνει.
7. Τραβήξτε καλά προς τα έξω το κορδόνι εκκίνησης και αφήστε το να ξανατυλιχτεί αργά (🔑 18).
8. Μετά την προθέρμανση του κινητήρα (περ. 15–20 δευτερόλεπτα) φέρτε το μοχλό του γκαζιού σε μια θέση μεταξύ  και  (🔑 20).



με τηλεχειρισμό γκαζιού, με αρχική πλήρωση  
(☑ 16)

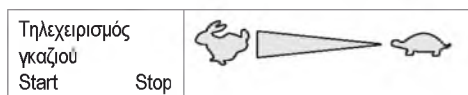

1. Φέρτε το μοχλό γκαζιού στη θέση (☑ 20/1).
2. Πατήστε 3 φορές το κουμπί αρχικής πλήρωσης σε διαστήματα περίπου 2 δευτερολέπτων (☑ 16). Όταν η θερμοκρασία είναι κάτω από 10 °C, πατήστε το κουμπί αρχικής πλήρωσης 5 φορές.
3. Τραβήξτε την ασφάλεια προς τη μπάρα και κρατήστε τη σταθερά (☑ 17) – Η ασφάλεια δεν κουμπώνει.
4. Τραβήξτε καλά προς τα έξω το κορδόνι εκκίνησης και αφήστε το να ξανατυλιχτεί αργά (☑ 18).
5. Όταν ο κινητήρας αρχίσει να λειτουργεί, φέρτε το μοχλό του γκαζιού για τον επιθυμητό αριθμό στροφών σε μια θέση μεταξύ και (☑ 20).

## Ηλεκτρικό σύστημα εκκίνησης (προαιρετικά)

Ηλεκτρικό σύστημα εκκίνησης με αρχική πλήρωση  
(☑ 16)

1. Φέρτε το μοχλό γκαζιού στη θέση „START“ (☑ 15/1).
2. Πατήστε 3 φορές το κουμπί αρχικής πλήρωσης σε διαστήματα περίπου 2 δευτερολέπτων (☑ 16). Όταν η θερμοκρασία είναι κάτω από 10 °C, πατήστε το κουμπί αρχικής πλήρωσης 5 φορές.
3. Τραβήξτε την ασφάλεια προς τη μπάρα και κρατήστε τη σταθερά (☑ 17) – Η ασφάλεια δεν κουμπώνει.
4. Γυρίστε το κλειδί τέρμα δεξιά στην κλειδαριά της ανάφλεξης (☑ 19).
5. Όταν ο κινητήρας αρχίσει να λειτουργεί, αφήστε το κλειδί της ανάφλεξης (επανέρχεται στη θέση „0“).
6. Ανάλογα με τον επιθυμητό αριθμό στροφών κινητήρα, φέρτε το μοχλό γκαζιού σε μια θέση μεταξύ και (☑ 15/2).

Ηλεκτρικό σύστημα εκκίνησης χωρίς αρχική  
πλήρωση / τσοκ (☑ 15)

1. Φέρτε το μοχλό γκαζιού στη θέση „START“ (☑ 15/1).
2. Τραβήξτε την ασφάλεια προς τη μπάρα και κρατήστε τη σταθερά (☑ 17) – Η ασφάλεια δεν κουμπώνει.
3. Γυρίστε το κλειδί τέρμα δεξιά στην κλειδαριά της ανάφλεξης (☑ 19).
4. Όταν ο κινητήρας αρχίσει να λειτουργεί, αφήστε το κλειδί της ανάφλεξης (επανέρχεται στη θέση „0“).
5. Ανάλογα με τον επιθυμητό αριθμό στροφών κινητήρα, φέρτε το μοχλό γκαζιού σε μια θέση μεταξύ και (☑ 15/2).

## Διάταξη σύμπλεξης μαχαιριού (προαιρετική)



Με τη διάταξη σύμπλεξης μαχαιριού, το μαχαίρι κοπής είναι εφικτή η σύμπλεξη και η αποσύμπλεξη του μαχαιριού κοπής ενώ ο κινητήρας συνεχίζει να λειτουργεί.

### Σύμπλεξη μαχαιριού κοπής

1. Τραβήξτε την ασφάλεια προς τη μπάρα και κρατήστε τη σταθερά (☑ 17) – Η ασφάλεια δεν κουμπώνει.
2. Ωθήστε το μοχλό σύμπλεξης μακριά από το σώμα (☑ 21/1)  
- Το μαχαίρι κοπής συμπλέκεται.

### Αποσύμπλεξη μαχαιριού κοπής.

3. Αφήστε την ασφάλεια (☑ 25).  
- Το μαχαίρι κοπής αποσυμπλέκεται.  
- Ο μοχλός σύμπλεξης μεταβαίνει στη θέση ηρεμίας (☑ 21/2).

## Απενεργοποιήστε το μοτέρ



### Μηχανή χωρίς διάταξη σύμπλεξης μαχαριού

1. Φέρτε το μοχλό γκαζιού στη θέση  (☞ 20/2)
2. Αφήστε την ασφάλεια (☞ 25).  
- Ο κινητήρας σβήνει.

#### Προσοχή, σοβαρός τραυματισμός από κοπή!

Ο κινητήρας ενδέχεται να συνεχίσει να περιστρέφεται. Μετά την απενεργοποίηση, βεβαιωθείτε ότι ο κινητήρας έχει σταματήσει.

### Συσκευή με διάταξη σύμπλεξης μαχαριού

|  |     |   |   |
|--|-----|---|---|
| Διάταξη<br>σύμπλεξης<br>μαχαριού<br>On | Off |  |  |
|--|-----|---|---|

1. Αφήστε την ασφάλεια (☞ 25).
2. Φέρτε το μοχλό γκαζιού στη θέση  (☞ 20/2)  
- Ο κινητήρας σβήνει.

#### Προσοχή, σοβαρός τραυματισμός από κοπή!

Ο κινητήρας ενδέχεται να συνεχίσει να περιστρέφεται. Μετά την απενεργοποίηση, βεβαιωθείτε ότι ο κινητήρας έχει σταματήσει.

## Μηχανισμός κίνησης τροχών (Option) (☞ 22)

#### Προσοχή!

Ενεργοποιείτε το μηχανισμό κίνησης τροχών μόνο με τον κινητήρα σε λειτουργία.

### Ενεργοποίηση του μηχανισμού κίνησης τροχών

1. Πιέστε το μοχλό ενεργοποίησης του μηχανισμού κίνησης στην επάνω μπάρα οδήγησης και (☞ 22) – Ο μοχλός ενεργοποίησης του μηχανισμού κίνησης δεν ασφαλίζει.  
- Ο μηχανισμός κίνησης τροχών ενεργοποιείται.

### Απενεργοποίηση μηχανισμού κίνησης τροχών

1. Αφήστε το μοχλό ενεργοποίησης του μηχανισμού κίνησης τροχών (☞ 24).  
- Ο μηχανισμός κίνησης τροχών απενεργοποιείται.

## Κιβώτιο μετάδοσης κίνησης Vario (Speed Control) (προαιρετικό)

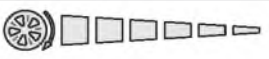
|   |  |
|---|--|
| Κιβώτιο<br>μετάδοσης<br>κίνησης Vario<br>Γρήγορο Αργό |  |
|---|--|

Με το κιβώτιο μετάδοσης κίνησης Vario, η ταχύτητα πορείας του χλοοκοπτικού μπορεί να αλλάξει χωρίς διαβαθμίσεις

#### Προσοχή!

Χειρίζεστε το μοχλό μόνο με τον κινητήρα σε λειτουργία.  
Η ενεργοποίηση χωρίς μετάδοση κίνησης στον κινητήρα μπορεί να προκαλέσει ζημιά στο μηχανισμό μετάδοσης κίνησης.

- Για μεγαλύτερη ταχύτητα, τραβήξτε το μοχλό (☞ 23) προς την κατεύθυνση (☞ 23/2)
- Για μικρότερη ταχύτητα, τραβήξτε το μοχλό (☞ 23) προς την κατεύθυνση (☞ 23/1)

 Προσαρμόζετε την ταχύτητα πάντα στις συνθήκες του εδάφους και του χόρτου.

## Συντήρηση και φροντίδα

### Προσοχή - Κίνδυνος τραυματισμού!

- Πριν από κάθε εργασία συντήρησης και φροντίδας, σβήνετε πάντοτε τον κινητήρα και βγάξτε τη μπουζόπιπα.
- Ο κινητήρας ενδέχεται να συνεχίσει να περιστρέφεται. Μετά την απενεργοποίηση, βεβαιωθείτε ότι ο κινητήρας έχει σταματήσει.
- Κατά τη διεξαγωγή εργασιών συντήρησης και φροντίδας στη λεπίδα κοπής φοράτε πάντα γάντια εργασίας!

- Ελέγχετε τακτικά τη λειτουργία της διάταξης χορτοσυλλογής και επιθεωρείτε για ενδεχόμενες ζημιές
- Καθαρίζετε τη συσκευή μετά από κάθε χρήση
- Μην ψεκάζετε τη συσκευή με νερό. Η διείσδυση νερού μπορεί να προκαλέσει βλάβες (σύστημα αναφλέξης, καρμπυρατέρ)
- Ελέγχετε τακτικά το μαχαίρι κοπής για ζημιές
- Αντικαθιστάτε πάντα τα ηχομονωτικά εξαρτήματα που έχουν υποστεί βλάβη

## Κλίση του χλοοκοπτικού

Ανάλογα με τον κατασκευαστή, θα πρέπει:

- το καρμπυρατέρ / το φίλτρο αέρα να δείχνει προς τα πάνω (📷 26)
- το μπουζί να δείχνει προς τα πάνω (📷 27)

 Τηρείτε τις οδηγίες λειτουργίας του κατασκευαστή του κινητήρα!

## Ακόνισμα/Αντικατάσταση μαχαιριού

- Τα στομωμένα ή κατεστραμμένα μαχαίρια πρέπει να ακονίζονται / αντικαθίστανται μόνο από το σέρβις ή από εξουσιοδοτημένο ειδικό
- Τα ακονισμένα μαχαίρια κοπής πρέπει να εξισορροπούνται

### Προσοχή!

Τα μαχαίρια που δεν είναι εξισορροπημένα προκαλούν υπερβολικούς κραδασμούς που οδηγούν σε ζημιά του χλοοκοπτικού.

## Φόρτιση μπαταρίας εκκίνησης (προαιρετική)

Η μπαταρία εκκίνησης δεν χρειάζεται συντήρηση και κανονικά φορτίζεται από το χλοοκοπτικό. Σε ειδικές περιπτώσεις, η μπαταρία πρέπει να φορτίζεται από το χρήστη:

- Πριν την πρώτη θέση του χλοοκοπτικού σε λειτουργία
- Όταν εκφορτιστεί, πριν από τη χειμερινή ακινησία ή όταν η μηχανή δεν πρόκειται να χρησιμοποιηθεί για μεγάλο χρονικό διάστημα (> 6 μήνες)

Διαδικασία φόρτισης:

1. Αφαιρέστε τη μπαταρία από τη θήκη της.
2. Αποσυνδέστε το καλώδιο της μπαταρίας από το καλώδιο του κινητήρα (📷 28).
3. Συνδέστε το καλώδιο της μπαταρίας με το καλώδιο του φορτιστή (📷 29).
4. Συνδέστε το φορτιστή στο δίκτυο παροχής ρεύματος.  
Η τάση του δικτύου πρέπει να συμφωνεί με την τάση λειτουργίας του φορτιστή.

Η φόρτιση διαρκεί περίπου 36 ώρες.

Χρησιμοποιείτε μόνο το συνοδευτικό αυθεντικό φορτιστή.

### Προσοχή!

- Φορτίζετε τη μπαταρία εκκίνησης μόνο σε στεγνούς, καλά αεριζόμενους χώρους.
- Μη θέτετε σε λειτουργία το χλοοκοπτικό κατά τη διάρκεια της φόρτισης.

## Φροντίδα του κινητήρα

### Αλλαγή λαδιού κινητήρα

1. Για τη συλλογή του λαδιού, εξασφαλίστε ένα κατάλληλο δοχείο.
2. Αφήστε το λάδι να αδειάσει εντελώς μέσα από την οπή πλήρωσης λαδιού ή αναρροφήστε το.



Απορρίψτε το χρησιμοποιημένο λάδι με τρόπο φιλικό προς το περιβάλλον!

Συνιστούμε να απορρίψετε τα χρησιμοποιημένα λάδια σε ένα κλειστό δοχείο σε ένα κέντρο ανακύκλωσης ή σε ένα τμήμα εξυπηρέτησης πελατών.

**Τι δεν πρέπει να κάνετε με τα χρησιμοποιημένα λάδια:**

- μην τα ρίχνετε στα σκουπίδια
- μην τα αδειάζετε στην αποχέτευση ή σε αγωγούς εκροής
- μην τα χύνετε στη γη

### Αλλαγή φίλτρου αέρα

- Τηρείτε τις υποδείξεις του κατασκευαστή του κινητήρα

### Αλλαγή μπουζί

- Τηρείτε τις υποδείξεις του κατασκευαστή του κινητήρα

## Μηχανισμός κίνησης τροχών (προαιρετικός)

### Ρυθμίστε το συρματόσχοινο Bowden

Αν ο μηχανισμός κίνησης τροχών δεν ενεργοποιείται - απενεργοποιείται πλέον ενώ ο κινητήρας λειτουργεί, θα πρέπει να γίνει επαναρύθμιση του αντίστοιχου συρματόσχοινου Bowden.



**Προσοχή!**

Ρυθμίζετε το συρματόσχοινο Bowden μόνο με τον κινητήρα σβηστό.

1. Περιστρέψτε το ρυθμιστικό που υπάρχει στο συρματόσχοινο Bowden προς την κατεύθυνση του βέλους (☞ 30).
2. Για τον έλεγχο της ρύθμισης, βάλτε εμπρός τον κινητήρα και ενεργοποιήστε το μηχανισμό κίνησης τροχών.
3. Αν ο μηχανισμός κίνησης τροχών εξακολουθεί να μη λειτουργεί, το χλοοκοπτικό θα πρέπει να ελεγχθεί στο σέρβις ή σε εξουσιοδοτημένο συνεργείο.

## Λάδωμα του κινητήριου πινιόν

- Το κινητήριο πινιόν που βρίσκεται πάνω στον άξονα μετάδοσης κίνησης πρέπει να λαδώνεται κατά διαστήματα με ψεκασμό λαδιού



Το κιβώτιο μετάδοσης κίνησης του μηχανισμού κίνησης τροχών δεν χρειάζεται συντήρηση.

## Αποθήκευση



**Προσοχή - Κίνδυνος έκρηξης!**

Μη φυλάτε τη συσκευή κοντά σε ανοικτή φλόγα ή σε πηγές θερμότητας.

- Αφήστε τον κινητήρα να κρυώσει
- Για εξοικονόμηση χώρου κατά τη φύλαξη, διπλώστε την επάνω μπάρα οδήγησης (☞ 31, 32)
- Αποθηκεύετε τη συσκευή σε μέρος ξηρό, μακριά από παιδιά και από άτομα που δεν θα πρέπει να τη χρησιμοποιήσουν
- Φυλάξτε τη μπαταρία εκκίνησης σε μέρος προστατευμένο από τον παγετό
- Φορτίζετε κατά διαστήματα τη μπαταρία εκκίνησης
- Εκκενώστε το ρεζερβουάρ βενζίνης
- Αφαιρέστε τη μπουζόπιπα

## Επισκευή

Οι εργασίες επισκευής επιτρέπεται να εκτελούνται μόνο από το σέρβις και από εξουσιοδοτημένα συνεργεία.

## Απόρριψη



**Μην διαθέτετε χρησιμοποιημένες συσκευές, μπαταρίας και συσσωρευτές στα οικιακά απορρίμματα!**

Η συσκευασία, η συσκευή και τα ανταλλακτικά έχουν κατασκευαστεί από ανακυκλώσιμα υλικά και πρέπει να απορρίπτονται ανάλογα.

## Βοήθεια σε περίπτωση βλαβών



**Προσοχή!**

Το μαχαίρι και ο άξονας του κινητήρα δεν επιτρέπεται να ευθυγραμμίζονται.

| Βλάβη  | Αντιμετώπιση   |
|--|--|
| Το μοτέρ δεν ξεκινάει  | <ul style="list-style-type: none"> <li>▪ Ανεφοδιάστε με βενζίνη</li> <li>▪ Φέρετε το μοχλό στη θέση „Start“</li> <li>▪ Ενεργοποιήστε το τσοκ</li> <li>▪ Πιέστε το μοχλό ενεργοποίησης του κινητήρα προς την επάνω μπάρα οδήγησης</li> <li>▪ Ελέγξτε τα μπουζί, και αν χρειάζεται αντικαταστήστε</li> <li>▪ Καθαρίστε το φίλτρο αέρα</li> <li>▪ Περιστρέψτε ελεύθερα το μαχαίρι κοπής</li> <li>▪ Φορτίστε τη μπαταρία εκκίνησης</li> <li>▪ Ξεκινήστε σε κουρεμένο έδαφος</li> </ul> |
| Η ισχύς του κινητήρα μειώνεται   | <ul style="list-style-type: none"> <li>▪ Διορθώστε το ύψος κοπής</li> <li>▪ Ακονίστε/Αντικαταστήστε το μαχαίρι κοπής</li> <li>▪ Καθαρίστε το κανάλι εξαγωγής / το περίβλημα</li> <li>▪ Καθαρίστε το φίλτρο αέρα</li> <li>▪ Μειώστε την ταχύτητα εργασίας</li> </ul>  |
| Μη ομαλή κοπή  | <ul style="list-style-type: none"> <li>▪ Ακονίστε/Αντικαταστήστε το μαχαίρι κοπής</li> <li>▪ Διορθώστε το ύψος κοπής</li> </ul>  |
| Ο χορτοσυλλέκτης δεν γεμίζει επαρκώς                                       | <ul style="list-style-type: none"> <li>▪ Διορθώστε το ύψος κοπής</li> <li>▪ Αφήστε το χόρτο να στεγνώσει</li> <li>▪ Ακονίστε/Αντικαταστήστε το μαχαίρι κοπής</li> <li>▪ Καθαρίστε το πλέγμα του χορτοσυλλέκτη</li> <li>▪ Καθαρίστε το κανάλι εξαγωγής / το περίβλημα</li> </ul>  |
| Ο μηχανισμός κίνησης τροχών δεν λειτουργεί                                 | <ul style="list-style-type: none"> <li>▪ Επαναρυθμίστε το συρματόσχοινο Bowden</li> <li>▪ Τραπεζοειδής ιμάντας ελαττωματικός</li> <li>▪ Απευθυνθείτε στο συνεργείο της εξυπηρέτησης πελατών</li> <li>▪ Καθαρίστε τη βρωμιά από το μηχανισμό κίνησης τροχών, τον οδοντωτό ιμάντα και το κιβώτιο ταχυτήτων</li> <li>▪ Λαδώστε με ψεκασμό λαδιού τα στοιχεία ελεύθερης περιστροφής (κινητήριο πινιόν στον άξονα μετάδοσης κίνησης)</li> </ul>   |
| Οι τροχοί δεν περιστρέφονται ενώ το κιβώτιο ταχυτήτων είναι ενεργοποιημένο | <ul style="list-style-type: none"> <li>▪ Σφίξτε τις βίδες των τροχών</li> <li>▪ Ελαττωματική πλήμνη τροχού</li> <li>▪ Τραπεζοειδής ιμάντας ελαττωματικός</li> <li>▪ Απευθυνθείτε στο συνεργείο της εξυπηρέτησης πελατών</li> </ul>   |
| Η συσκευή δονείται υπερβολικά  | <ul style="list-style-type: none"> <li>▪ Ελέγξτε το μαχαίρι κοπής</li> </ul>   |



Σε περίπτωση βλαβών που δεν συμπεριλαμβάνονται σε αυτόν τον πίνακα ή τις οποίες δεν μπορείτε να διορθώσετε μόνοι σας, αποταθείτε στο αρμόδιο τμήμα εξυπηρέτησης πελατών μας.

- Ο έλεγχος από ειδικό είναι πάντοτε απαραίτητος:
  - μετά από διέλευση πάνω από εμπόδιο
  - αν ο κινητήρας σβήσει ξαφνικά
  - σε περίπτωση βλάβης του κιβωτίου ταχυτήτων
  - σε περίπτωση βλάβης του τραπεζοειδή ιμάντα
  - σε περίπτωση λυγίσματος του μαχαιριού
  - σε περίπτωση λυγίσματος του άξονα του κινητήρα

## Δήλωση συμμόρφωσης ΕΚ

- βλ. οδηγίες συναρμολόγησης

## Εγγύηση

Σε περίπτωση που υπάρχουν κατασκευαστικά σφάλματα αναλαμβάνουμε την επισκευή ή την αντικατάσταση της συσκευής, σύμφωνα με την κρίση μας, στο διάστημα εντός της νομικής προθεσμίας κατά το οποίο αναγνωρίζονται αβιώσεις αποζημίωσης για ελαττώματα. Το διάστημα αυτό εξαρτάται από τη νομοθεσία της χώρας, στην οποία αποκτήθηκε η συσκευή.

Η υποχρέωση εγγύησης ισχύει μόνο σε περίπτωση:

- προσήκουσας χρήσης της συσκευής
- τήρησης των οδηγιών χρήσης
- χρήσης γνήσιων ανταλλακτικών

Η εγγύηση παύει να ισχύει σε περίπτωση:

- απόπειρες επιδιόρθωσης της συσκευής
- τεχνικών μετατροπών στη συσκευή
- αντικανονικής χρήσης (π. χ. επαγγελματική χρήση ή χρήση από συνεργεία του δήμου)

Από την εγγύηση εξαιρούνται:

- ζημιές στο χρώμα που οφείλονται σε φυσιολογική φθορά
- αναλώσιμα εξαρτήματα που στην κάρτα ανταλλακτικών έχουν ως διακριτικό σύμβολο το πλαίσιο XXXX XXX (X)
- κινητήρες εσωτερικής καύσης – για αυτούς ισχύουν οι ειδικοί όροι εγγύησης του εκάστοτε κατασκευαστή κινητήρων

Σε περίπτωση που επιθυμείτε να κάνετε χρήση των δικαιωμάτων της εγγύησης απευθυνθείτε με την παρούσα βεβαίωση εγγύησης και την απόδειξη της αγοράς στο κατάστημα από το οποίο προμηθευτήκατε τη συσκευή ή στο πλησιέστερο εξουσιοδοτημένο σέρβις. Η παρούσα δήλωση εγγύησης δεν θίγει τις έννομες αξιώσεις του πελάτη για αποζημίωση σε περίπτωση ελαττωμάτων, τις οποίες μπορεί αυτός να προβάλλει κατά του πωλητή.

## За упатството

- Прочитајте го целото упатство пред да ја пуштите косилката во работа. Тоа е предуслов за сигурно работење и за ракување без пречки. Пред да ја користите машината, запознајте се со нејзините команди и со нејзината примена.
- Придржувајте се кон советите за безбедност и за предупредување, наведени во документацијата, како и на апаратот.
- Оваа документација се траен составен дел на опишаниот производ и при евентуално отуѓување треба да му се предаде на новиот сопственик.

## Објаснување на знаците



### Внимание!

Следењето на овие совети за предупредување може да спречи телесна повреда или материјална штета.



Специјални совети за подобро разбирање и ракување.



Симболот на фотоапарат укажува на слики.

## Содржина

|                                       |     |
|---------------------------------------|-----|
| За упатството.....                    | 372 |
| Опис на производот.....               | 372 |
| Безбедносни и заштитни уреди.....     | 372 |
| Безбедносни совети.....               | 374 |
| Монтажа.....                          | 375 |
| Точење.....                           | 375 |
| Пуштање во работа.....                | 376 |
| Електрично стартување (по избор)..... | 380 |
| Одржување и нега.....                 | 382 |
| Чување.....                           | 383 |
| Поправка.....                         | 383 |
| Отстранување.....                     | 383 |
| Помош при пречки.....                 | 384 |
| Гаранција.....                        | 385 |
| ЕУ-изјава за усогласеност.....        | 385 |

## Опис на производот

Во оваа документација се опишани разни модели на бензински косилки за трева. Некои модели се опремени со кош за зафаќање на тревата и/или дополнително се погодни и за расфрлување на тревата.

Идентификувајте го својот модел преку сликите на производите и на описот на разните опции.

## Прописна примена

Овој апарат е предвиден за косење на приватни тревни површини и смее да се користи само на суви тревници.

Секаква друга примена се смета за непрописна.

## Можна погрешна примена

- Оваа косилка за трева не треба да се применува во јавни зеленила, паркови, спортски објекти, како и во земјоделството и во шумарството
- Безбедносните уреди не смеат да се демонтираат или да се премостуваат
- Не користете го апаратот при дожд или на мокар тревник
- Апаратот не смее да се користи во комерцијални цели

## Безбедносни и заштитни уреди



### Внимание - Опасност од повреда!

Безбедносните и заштитните уреди не смеат да се исклучуваат!

## Безбедносен држач

Апаратот е опремен со безбедносен држач. Во момент на опасност само отпуштете го.

Уреди без спојка за ножот:

- ножот се запира
- моторот се запира

Уреди со спојка за ножот:

- ножот се запира
- моторот продолжува да работи



## Ударна клапна

Ударната клапна штити од делови што излегуваат.

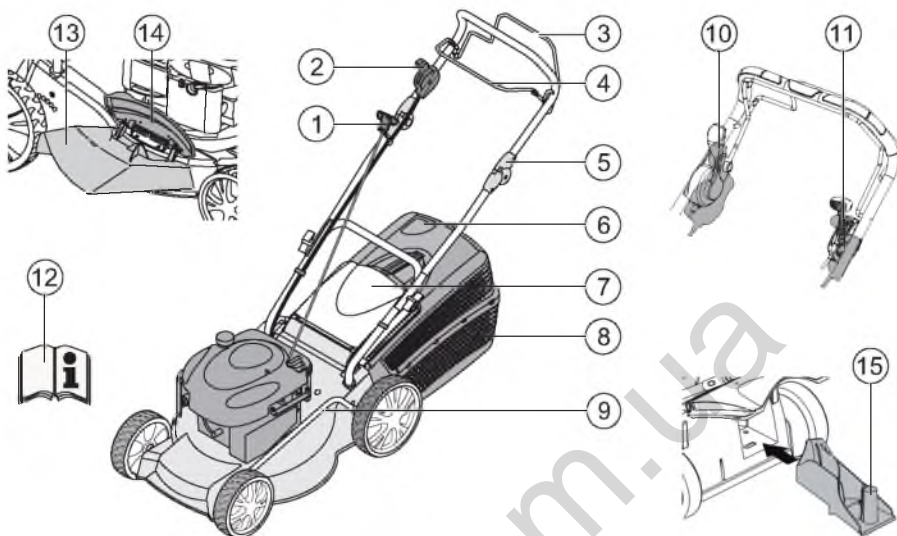



|   |                                    |    |                                    |
|---|------------------------------------|----|------------------------------------|
| 1 | Сајла на starterот                 | 9  | Регулирање на висината на косење*  |
| 2 | Старт, Стоп*                       | 10 | Спојка за ножот*                   |
| 3 | Погон на тркала*                   | 11 | Варио-погон*                       |
| 4 | Безбедносен држач                  | 12 | Упатство за работа                 |
| 5 | Ергономско регулирање на висината* | 13 | Додаток за исфрлување*             |
| 6 | Индикатор за полнење на кошот*     | 14 | Клапна за затворање*               |
| 7 | Ударна клапна*                     | 15 | Комплет за расфрлување на тревата* |
| 8 | Кош за зафаќање на тревата*        |    | * зависно од изведбата             |

### Симболи на апаратот

|  |   |  |  |
|--|---|--|--|
|  | Внимание!<br>Потребно е посебно внимание при ракување.        |  | Пред да изведувате работи на погонот за сечење извлекете го штекерот од свеичката. |
|  | Пред пуштање во работа прочитајте го упатството за користење! |  | Ослободување на моторната кочница.   |
|  | Погрижете се да нема никого во опасните подрачја!             |  | Вклучување на погонот на тркала.   |
|  | Држете ги рацете и стапалата подалеку од погонот за сечење!   |  | Стартување / запирање на далечинското управување со гасот.                         |
|  | Држете се на растојание од опасните подрачја.                 |  |  |

### Дополнителни симболи кај апаратите со електрично стартување

|  |   |
|--|---|
|  | Внимание! Опасност од струен удар.                                      |
|  | Држете го приклучниот кабел подалеку од ножевите.                       |
|  | Пред одржување или при оштетен кабел, секогаш извлекувајте го штекерот. |

### Безбедносни совети

 **Внимание!**  
Користете го апаратот само во беспрекорна состојба!

 **Внимание - Опасност од повреда!**  
Безбедносните и заштитните уреди не смеат да се исклучуваат!

 **Внимание - Опасност од пожар!**  
Не чувајте на машината со полн резервоар во објекти, во кои испарувањата од бензинот можат да дојдат во допир со оган или со искри!  
Не чувајте откосена трева, бензин или масло во близина на моторот, издувот или резервоарот за гориво.

- Погрижете се да нема никого во опасните подрачја
- Управувачот со машината, или корисникот, е одговорен за несреќи со другите лица и со нивниот имот
- Децата и другите лица, кои не се запознаени со упатството за користење, не смеат да го користат апаратот
- Придржувајте се кон локалните прописи за минимална возраст на лицето што ќе ракува
- Не ракувајте со апаратот под дејство на алкохол, дроги или лекови
- Носете соодветна работна облека
- долги пантолани
- цврсти обувки што не се лизгаат
- Заштита за слухот
- При работа на коси терени
  - секогаш внимавајте да стоите цврсто
  - секогаш косете попреку, никогаш нагоре или надолу

- не косете на терени со косина поголема од 20°
- потребно е посебно внимание при завртување

- Работете само при доволна дневна или вештачка светлина
- Држете ги телото, екстремитетите и облеката подалеку од погонот за сечење
- Придржувајте се кон локалните прописи за работното време
- Не оставајте го без надгледување апаратот што е подготвен за работа
- Косете само со остри ножеви
- Никогаш не пуштајте го во работа апаратот со оштетени заштитни уреди / решетки
- Никогаш не пуштајте го апаратот без целосно вградени заштитни уреди (на пр.: ударна клапна, уреди за зафаќање на тревата)
- Пред секоја употреба проверете го апаратот, пред следната употреба заменете ги оштетените делови
- Исклучете го моторот, почekaјте апаратот да застане и извлекете го штекерот од свеќичката
  - кога го напуштате апаратот
  - откако ќе дојде до пречки
  - пред расчистување блокади
  - пред одзатнување
  - по контакт со страни тела
  - кога на уредот ќе се појават пречки и невообичаени вибрации

 Пред повторно користење на косилката, проверете да нема оштетувања и изведете ги потребните поправки.

- Вметнете го штекерот од свеќичката и стартувајте го моторот
  - откако ќе ги отстраните пречките (погледнете ја табелата со пречки) и ќе го проверите апаратот
  - по чистење на апаратот
- Целосно и темелно проверете го теренот што треба да се коси, отстранете ги сите страни тела
- Бидете посебно внимателни кога ја завртувате косилката или кога да повлекувате кон себе
- Не косете преку пречки (на пр. гранки, корења од дрвја)
- Отстранувајте го откосот само кога моторот стои

- Исклучете ги моторот / ножот, кога треба да преминете преку некоја друга површина, освен онаа што ја косите
- Никогаш кревајте го и не носете го додека работи
- Не јадете или пијте додека точите бензин или моторно масло
- Не вдишувајте ги испарувањата од бензинот
- Водете го уредот со брзина на одење
- Пред употреба, проверете дали навртките, шрафовите и клиновите се добро прицврстени.

## Монтажа

Придржувајте се кон приложеното упатство за монтажа.



### Внимание!

Апаратот смее да се пушта во работа само по целосна монтажа.

## Точење

Пред да ја пуштите косилката во работа, мора да наточите бензин.



### Предупредување - Опасност од пожар!

Бензинот и маслото се многу запаливи!



Секогаш придржувајте се кон упатството за ракување на производителот на моторот.

## Погонско средство

|                            | Вензин  | Моторно масло   |
|----------------------------|---|---|
| <b>Вид</b>                 | нормален бензин/<br>безоловен                         | погледнете ги упатствата на производителот на моторот |
| <b>Количина на полнење</b> | погледнете ги упатствата на производителот на моторот | околу 0,6 l   |

## Безбедност



### Предупредување!

Никогаш не пуштајте го моторот да работи во затворени простории. Опасност од труење!

- Чувајте ги бензинот и маслото само во специјално предвидени садови
- Всипувајте или празнете ги бензинот и маслото само кога моторот е изладен и на отворено
- Не всипувајте бензин или масло додека моторот работи
- Не преполнувајте го резервоарот (бензинот се шири)
- Не пушете додека точите
- Не отварајте го капакот од резервоарот додека моторот работи или кога е жежок
- Заменете ги оштетените резервоар или капакот од резервоарот
- Секогаш цврсто затворајте го капакот од резервоарот
- Кога ќе истече бензин:
  - не стартувајте го моторот
  - не обидувајте се да палите
  - исчистете го апаратот
- Кога ќе истече моторно масло:
  - не стартувајте го моторот
  - впијте го истуреното моторно масло со средство за врзување или со крпа и отстранете го на прописен начин
  - исчистете го апаратот
- Старото масло не:
  - фрлајте го во отпадот
  - истурајте го во канализацијата, одводот или врз земјата

Препорачуваме, старото масло да го предадете во затворен сад во некој центар за рециклирање или во службата за односи со корисниците.

## Всипување бензин

1. Отшрафете го капакот од резервоарот и ставете го на чисто место.
2. Всипете го бензинот со инка.
3. Цврсто затворете го отворот од резервоарот и исчистете го.

## Всипување моторно масло

1. Отшрафете го капакот за полнење масло и ставете го на чисто место.
2. Всипете го маслото со инка.
3. Цврсто затворете го отворот за полнење масло и исчистете го.

## Пуштање во работа

### **Внимание!**

Апаратот не смее да се користи кога погонот за сечење или деловите за прицврстување се оштетени или изабени!

Прегледајте го пред секое пуштање во работа.

 Символот на фотоапарат на следните страници укажува на слики, страна 4–7.

## Регулирање на висината на косење

### **Внимание - Опасност од повреда!**

Регулирајте ја висината на косење само кога моторот е исклучен и кога ножот стои.

-  Секогаш регулирајте ги сите тркала на иста висина на косење.
- Регулирањето на висината на косење зависи од моделот.

## Централно регулирање (🔑 1)

1. Држете го притиснато копчето од елементот за централно регулирање на висината (🔑 1/1).
  - за пократки тревници, притиснете ја рачката од елементот за централно регулирање надолу (🔑 1/2)
  - за подолги тревници, притиснете ја рачката од елементот за централно регулирање нагоре (🔑 1/2)
  - се прикажува степенот на централно регулирање на висината (🔑 1/3)
2. Отпуштете го копчето на саканата висина на косење.

## Оскино или централно регулирање (🔑 2, 3)

1. За да ја отклучите, притиснете ја рачката во страна и држете ја.
2. Турнете ја рачката во лево или во десно, во саканата висина на косење.
3. Пуштете ја рачката да се вклопи.
4. Внимавајте на истата положба кај сите тркала.

## Брзо регулирање на одделни тркала или оскино регулирање (🔑 4)

1. За да ја отклучите, притиснете ја рачката во страна и држете ја.
2. Турнете ја рачката во лево или во десно, во саканата висина на косење.
3. Пуштете ја рачката да се вклопи.
4. Внимавајте на истата положба кај сите тркала.

## Регулирање на одделни тркала (🔑 5)

1. Олбавете ја завртката на тркалото.
2. Вметнете ја завртката во отворот за саканата висина на косење.
3. Затегнете ја завртката на тркалото.
4. Внимавајте на истата положба на отворот кај сите тркала.

## Централно оскино регулирање (🔑 6)

1. Поставете ги палците на краевите од оската.
2. Ставете го прстот под куќиштето од косилката.
3. Извлечете ја оската со палците од дотогашниот жлеб за висината на косење.
4. Повлечете ја оската со палците до саканиот жлеб за висината на косење и пуштете ја да се вклопи.
5. Внимавајте на истата положба кај сите тркала.

## Косење со кош за зафаќање на тревата



### Внимание - Опасност од повреда!

Вадете го или поставувајте го кошот за зафаќање на тревата само кога моторот е исклучен и кога ножот стои.

1. Кренете ја ударната клапна и закачете го кошот во држачите (🔗 8).

## Индикатор за полнење на кошот

При косењето, воздушната струја го турка индикаторот за полнење на кошот нагоре (🔗 7a).

Кога кошот за зафаќање на тревата ќе се наполни, индикаторот лежи на кошот (🔗 7b). Тогаш, кошот мора да се испразни.

## Празнење на кошот за зафаќање трева

1. Кренете ја ударната клапна.
2. Откачете го кошот и извлечете го наназад (🔗 8).
3. Празнење на кошот за зафаќање трева.
4. Кренете ја ударната клапна и повторно закачете го кошот во држачите (🔗 8).

## Косење без кош за зафаќање на тревата



### Внимание!

Косете без кош за зафаќање на тревата само кога функционира вртливата пружина на ударната клапна.

Јачината на пружината ја држи ударната клапна прилегната за куќиштето на косилката. На тој начин откосот се исфрла назад долу.

## Расфрлување на тревата со специјален комплет (по избор)

При расфрлувањето на тревата, откосот не се собира, туку отанува на тревникот. Расфрлената трева ја штити почвата од исушување и ја снабдува со хранливи материи.

Најдобрите резултати се постигнуваат со редовно косење за околу 2 cm. Само младата трева со меко ткиво се распаѓа брзо.

- Висина на тревата пред расфрлувањето: максимум 8 cm
- Висина на тревата по расфрлувањето: минимум 4 cm



Прилагодете ја брзината на косењето кон расфрлувањето, не одете пребрзо.

## Вметнување на комплетот за расфрлување



### Внимание - Опасност од повреда!

Вадете го или поставувајте го комплетот за расфрлување на тревата само кога моторот е исклучен и кога ножот стои.

1. Извадете го кошот за зафаќање на тревата (🔗 8).
2. Кренете ја ударната клапна и вметнете го комплетот за расфрлување во отворот за исфрлување на тревата (🔗 9). Заклучувањето мора да се вклопи.



Ако комплетот за расфрлување на тревата не се вклопи може да дојде до негово оштетување, како и до оштетување на ножот.

## Отстраување на комплетот за расфрлување на тревата



1. Кренете ја ударната клапна.
2. Олабавете го заклучувањето на комплетот за расфрлување на тревата (🔗 10/1).
3. Извлечете го комплетот за расфрлување на тревата (🔗 10/2).

## Косење со елемент за странично исфрлување (по избор)



### Внимание - Опасност од повреда!

Вадете го или поставувајте го елементот за странчно исфрлување само кога моторот е исклучен и кога ножот стои.

### Поставување на елементот за странично исфрлување

- Отстранете го кошот за зафаќање на тревата и ставете го комплетот за расфрлување.
- Отклопете го капакот од елементот за странично исфрлување и држете го  11/1).
- Поставете го елементот за странично исфрлување  11/2).
- Полека затворете го капакот. Капакот спречува испаѓање на каналот за странично исфрлување.

### Отстраување на елементот за странично исфрлување

- Отклопете го капакот од елементот за странично исфрлување и држете го  11/1).
- Отстранете го елементот за странично исфрлување и затворете го капакот  11/2).

## Поставување на висината на рачката (по избор)

### Регулирање со копче

- Држете ги притиснати двете копчиња на горната рачка и поставете ја саканата положба  12/1).
- Отпустете ги копчињата, така што горната рачка ќе се вклопи.

### Регулирање со клемите

- Држете ја горната рачка и ослободете ги двете клемите  12/2).
- Поставете ја рачката во саканата положба.
- Затворете ги клемите.

## Стартување на моторот

### Внимание - Опасност од труење!

Никогаш не пуштајте го моторот да работи во затворени простории.





### Внимание - Опасност од повреда!

Не навалувајте го апаратот кога го стартувате.

-  Стартувајте го моторот само со монтиран нож (ножот служи како маса за земање залет)
- При стартување на загреан мотор НЕ користете ги придушницата или отколчето за палење
- Не менувајте ги поставките на реглерот на моторот

- Не стратувајте го апаратот кога каналот за исфрлување е покриен со некое од следниве:
  - Кош за зафаќање на тревата
  - Ударна клапна
  - Комплет за расфрлување на тревата\*
- Активирајте го прекинувачот за стартување посебно внимателно, во согласност со упатствата на производителот
- Внимавајте на да има доволно растојание помеѓу стапалата и погонот за сечење
- Стартувајте го апаратот во ниска трева

### Ознаки за положбите на апаратот:

|  |  |
|--|--|
| Придушница*<br>Вклучена<br>Исклучена               |    |
| Далечинско управување со гасот*<br>Старт      Стоп |  |
| Далечинско управување со гасот, со придушница*     |  |
| Варио-погон*<br>Брзо      Бавно                    |  |
| Спојка за ножот*<br>Вклучена<br>Исклучена          |   |

\* зависно од изведбата

## Рачно стартување

без далечинско управување со гасот, со придушница

|                                  |   |
|----------------------------------|---|
| Придушница<br>Вклучена Исклучена |  |
|----------------------------------|---|

1. Ставете ја придушницата на положбата 1 (🔑 13/1).
2. Повлечете го безбедносниот држач кон горната рачка и држете го (🔑 17) – Безбедносниот држач не се вклопува.
3. Силно повлечете ја сајлата за стартување и оставете ја полека да се напота (🔑 18).
4. Откако моторот ќе се загрее (околу 15–20 секунди) ставете ја придушницата на положба 2 (🔑 13/2).

**i** Моторот има фиксна положба на гасот. Не е можно регулирање на бројот на вртежи.

без далечинско управување со гасот, со копче за палење (🔑 16)

1. Притиснете го копчето за палење 3x, на растојание од околу 2 секунди (🔑 16). При температури под 10 °C притиснете го копчето за палење 5x.
2. Повлечете го безбедносниот држач кон горната рачка и држете го (🔑 17) – Безбедносниот држач не се вклопува.
3. Силно повлечете ја сајлата за стартување и оставете ја полека да се напота (🔑 18).

**i** Моторот има фиксна положба на гасот. Не е можно регулирање на бројот на вртежи.

без управување со гасот, без копче за палење/придушница

4. Повлечете го безбедносниот држач кон горната рачка и држете го (🔑 17) – Безбедносниот држач не се вклопува.
5. Силно повлечете ја сајлата за стартување и оставете ја полека да се напота (🔑 18).

**i** Моторот има фиксна положба на гасот. Не е можно регулирање на бројот на вртежи.

со далечинско управување со гасот, со придушница

|   |  |
|---|--|
| Далечинско управување со гасот, со придушница |  |
|---|--|

1. Ставете ја рачката за гас на положбата N (🔑 14/1).
2. Повлечете го безбедносниот држач кон горната рачка и држете го (🔑 17) – Безбедносниот држач не се вклопува.
3. Силно повлечете ја сајлата за стартување и оставете ја полека да се напота (🔑 18).
4. Откако моторот ќе се загрее (околу 15–20 секунди) ставете ја рачката за гас на положба помеѓу 🏠 и 🏠 (🔑 14/2).

со управување со гасот, без копче за палење/придушница



|  |  |
|--|--|
| Далечинско управување со гасот*<br>Старт      Стоп |  |
|--|--|

5. Ставете ја рачката за гас на положбата 🏠 (🔑 20/1).
6. Повлечете го безбедносниот држач кон горната рачка и држете го (🔑 17) - Безбедносниот држач не се вклопува.
7. Силно повлечете ја сајлата за стартување и оставете ја полека да се напота (🔑 18).
8. Откако моторот ќе се загрее (околу 15–20 секунди) ставете ја рачката за гас на положба помеѓу 🏠 и 🏠 (🔑 20).



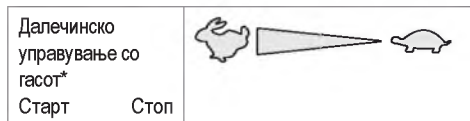

со далечинско управување со гасот, со копче за палење (📷 16)





1. Ставете ја рачката за гас на положбата  (📷 20/1).
2. Притиснете го копчето за палење 3x, на растојание од околу 2 секунди (📷 16). При температури под 10 °C притиснете го копчето за палење 5x.
3. Повлечете го безбедносниот држач кон горната рачка и држете го (📷 17) - Безбедносниот држач не се вклопува.
4. Силно повлечете ја сајлата за стартување и оставете ја полека да се напота (📷 18).
5. Штом моторот почне да работи, ставете ја рачката за гас на некоја положба помеѓу  и  (📷 20).

## Електрично стартување (по избор)

Електрично стартување со копче за палење (📷 16)

1. Ставете ја рачката за гас на положбата „START“ (📷 15/1).
2. Притиснете го копчето за палење 3x, на растојание од околу 2 секунди (📷 16). При температури под 10 °C притиснете го копчето за палење 5x.
3. Повлечете го безбедносниот држач кон горната рачка и држете го (📷 17) – Безбедносниот држач не се вклопува.
4. Завртете го контакт-клучот во бравата докрај во десно (📷 19).
5. Штом моторот почне да работи, отпуштете го клучот (самиот се враќа на „0“).
6. Ставете ја рачката за гас на некоја положба помеѓу  и , која одговара на саканиот број на вртежи на моторот (📷 15/2).

Електрично стартување без копче за палење/придушница (📷 15)

1. Ставете ја рачката за гас на положбата „START“ (📷 15/1).
2. Повлечете го безбедносниот држач кон горната рачка и држете го (📷 17) – Безбедносниот држач не се вклопува.
3. Завртете го контакт-клучот во бравата докрај во десно (📷 19).
4. Штом моторот почне да работи, отпуштете го клучот (самиот се враќа на „0“).
5. Ставете ја рачката за гас на некоја положба помеѓу  и , која одговара на саканиот број на вртежи на моторот (📷 15/2).

## Спојка на ножот (по избор)



Со помош на спојката, ножот може да се спојува и да се одвојува и да се спојува додека моторот работи.

### Спојување на ножот

1. Повлечете го безбедносниот држач кон горната рачка и држете го (📷 17) - Безбедносниот држач не се вклопува.
2. Турнете ја рачката од спојката подалеку од телото (📷 21/1)  
- Ножот се спојува.

### Одвојување на ножот.

3. Отпуштете го безбедносниот држач (📷 25).  
- Ножот се одвојува.  
- Рачката од спојката се враќа во мирување (📷 21/2).

## Исклучување на моторот

### Апарат без спојка на ножот

1. Ставете ја рачката за гас на положбата  (☞ 20/2).
1. Отпуштете го безбедносниот држач (☞ 25).  
- Моторот се исклучува.



#### Внимание, опасни исеченици!

Моторот може да работи уште некое време. Откако ќе го исклучите, уверете се дека моторот стои.

### Апарат со спојка на ножот

Спојка за ножот  
Вклучена Исклучена



1. Отпуштете го безбедносниот држач (☞ 25).
1. Ставете ја рачката за гас на положбата  (☞ 20/2).  
- Моторот се исклучува.



#### Внимание, опасни исеченици!

Моторот може да работи уште некое време. Откако ќе го исклучите, уверете се дека моторот стои.

## Погон на тркала (☞ 22)



#### Внимание!

Приклучувајте го погонот само кога моторот работи.

### Вклучување на погонот на тркала

1. Притиснете го држачот за менување на погонот кон горната рачка и држете го (☞ 22) – Држачот за менување погон не се вклопува.  
- Се вклучува погонот на тркала.

### Исклучување на погонот на тркала

1. Отпуштете го држачот за менување погон (☞ 24).  
- Погонот на тркала се исклучува.

## Варио-погон (контрола на брзината) (по избор)

Варио-погон  
Брзо Бавно

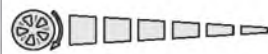

Варио-погонот овозможува менување на брзината на возење без степени.



#### Внимание!

Придвижувајте ја рачката само кога моторот работи.  
Менување на брзината без погон на моторот може да го оштети погонскиот механизам.

- За поголеми брзини повлечете ја рачката (☞ 23) во насоката (☞ 23/2)
- За помали брзини повлечете ја рачката (☞ 23) во насоката (☞ 23/1)



Секогаш прилагодувајте ја брзината кон состојбата на површината и на тревникот.

## Одржување и нега

### Внимание - Опасност од повреда!

- Пред сите работи на одржување и на нега секогаш исклучувајте го моторот и вадете го штекерот од свежичката.
- Моторот може да работи уште некое време. Откако ќе го исклучите, уверете се дека моторот стои.
- При работи на одржување и нега на ножот за сечење секогаш носете работни ракавици!

- Редовно проверувајте ги функционирањето и истрошеноста на уредот за зафаќање на тревата
- Чистете го апаратот по секоја употреба
- Не прскајте го апаратот со вода  
Навлегувањето на водата може да доведе до пречки (уред за палење, карбуратор)
- Редовно проверувајте да нема оштетувањата на ножот
- Секогаш заменувајте ги оштетените придушници за звукот

## Навалување на косилката

Зависно од производителот на моторот, задолжително е:

- карбураторот / филтерот за воздух да стои нагоре (🔧 26)
- свежичката да стои нагоре (🔧 27)

 Придржувајте се кон упатствата на производителот на моторот!

## Острење / замена на ножот

- Острете / заменувајте ги тапите или оштетените ножеви само во сервис на AL-KO или во овластена специјализирана работилница.
- Наостренте ножеви мора да се балансираат

### Внимание!

Неизбалансираните ножеви водат до силни вибрации и до оштетување на косилката.

## Полнење на акумулаторот за стартување (по избор)

Акумулаторот за стартување не се одржува и во нормални услови се полни на косилка.

Во специјални случаи, корисникот мора самиот да го наполни акумулаторот:

- пред првото пуштање на косилката во работа
- кога ќе се испразни, пред зимската пауза или при подолги времиња на стоење (> 6 месеци)

Постапка на полнење:

1. извадете го полначот од кутијата на акумулаторот.
2. одвојте го кабелот од акумулаторот од кабелот на моторот (🔧 28).
3. поврзете го кабелот од акумулаторот со кабелот од уредот за полнење (🔧 29).
4. приклучете го уредот за полнење на струја. Напонот на струјата мора да одговара на работниот напон на уредот за полнење.

Времето на полнење изнесува околу 36 часа.

Користете го само испорачаниот оригинален уред за полнење.

### Внимание!

- Полнете го акумулаторот само во суви, добро проветрени простории.
- Не пуштајте ја косилката во работа додека трае полнењето.

## Нега на моторот

### Замена на моторното масло

1. За зафаќање на маслото секогаш подгответе соодветен сад.
2. Пуштете го маслото целосно да истече од отворот за полнење или исшмукајте го.



Отстранувајте го старото моторно масло на еколошки начин!

Препорачуваме, старото масло да го предадете во затворен сад во некој центар за рециклирање или во службата за односи со корисниците.

#### Старото масло не:

- фрлајте го во отпадот
- истурајте го во одводот
- истурајте го на земја

### Замена на филтерот за воздух

- Придржувајте се кон упатствата на производителот на моторот.

### Замена на свеќичката

- Придржувајте се кон упатствата на производителот на моторот.

## Погон на тркала (по избор)

### Регулирање на потегнувачката сајла

Доколку погонот на тркала веќе не може да се вклучи или исклучи додека моторот работи, мора да се уведе регулирање на потегнувачката сајла.



#### Внимание!

Регулирајте ја потегнувачката сајла само кога моторот е исклучен.

1. Вртете го делот за регулирање, на самата потегнувачка сајла, во насока на стрелката (↻ 30).
2. За да го проверите регулирањето, стартувајте го моторот и вклучете го погонот на тркала.
3. Доколку погонот на тркала сè уште не функционира, косилката мора да се однесе во сервис или во овластена специјализирана работилница.

## Подмачкување на погонските запчаници

- Повремено подмачкајте ги погонските запчаници на преносната оска



На запчестиот пренос од погонот на тркала не му треба одржување.

## Чување



#### Внимание - Опасност од експлозија!

Не чувајте го апаратот крај отворен пламен или крај извори на топлина.

- Оставете го моторот да се излади
- За да зафаќа помалку простор, преклопете ја горната рачка (↻ 31, 32)
- Чувајте го апаратот на суво место, каде што децата и неовластените лица немаат пристап
- Чувајте го акумулаторот на место каде што не може да замрзне
- Повремено дополнувајте го акумулаторот
- Испразнете го резервоарот за бензин
- Извлечете го штекерот од свеќичката

## Поправка

Поправките смеат да ги изведуваат само сервисите на AL-KO и овластените специјализирани работилници

## Отстранување



Не отстранувајте ги истрошените апарати, батерии или акумулатори со домашниот смет!

Амбалажата, апаратот и приборот се произведени од материјали што се рециклираат и треба да се отстрануваат во согласност со тоа.

## Помош при пречки



### Внимание!

Ножот и моторното вратило не смеат да се порамнат.

| Пречка   | Решение  |
|--|--|
| Моторот не пали                                  | <ul style="list-style-type: none"> <li>▪ Вспајте бензин</li> <li>▪ Ставете ја рачката за гас на „Start“</li> <li>▪ Вклучете ја придушницата</li> <li>▪ Притиснете го држачот од прекинувачот за моторт кон горната рачка</li> <li>▪ Поверете ги свеќичките, евентуално заменете ги</li> <li>▪ Исчистете го филтерот за воздух</li> <li>▪ Ослободете го ножот за косење</li> <li>▪ Дополнете го акумулаторот</li> <li>▪ Стартувајте на искосена површина</li> </ul> |
| Капацитетот на моторот ослабнува                 | <ul style="list-style-type: none"> <li>▪ Коригирајте ја висината на косење</li> <li>▪ Наострете / заменете го ножот</li> <li>▪ Исчистете го каналот за исфрлување / кукиштето</li> <li>▪ Исчистете го филтерот за воздух</li> <li>▪ Намалете ја работната брзина</li> </ul>  |
| Лошо косење                                      | <ul style="list-style-type: none"> <li>▪ Наострете / заменете го ножот</li> <li>▪ Коригирајте ја висината на косење</li> </ul>   |
| Кошот за зафаќање на тревата не се полни доволно | <ul style="list-style-type: none"> <li>▪ Коригирајте ја висината на косење</li> <li>▪ Почекајте тревникот да се исуши</li> <li>▪ Наострете / заменете го ножот</li> <li>▪ Исчистете ја решетката на кутијата за зафаќање на тревата</li> <li>▪ Исчистете го каналот за исфрлување / кукиштето</li> </ul>   |
| Погонот на тркала не функционира                 | <ul style="list-style-type: none"> <li>▪ Регултирајте ја потегнувачката сајла</li> <li>▪ Клинестиот ремен е оштетен</li> <li>▪ Побарајте работилница од служба за односи со корисниците</li> <li>▪ Остранете ја нечистотијата од погонот на тркалата, запчестиот ремен и запчаниците</li> <li>▪ Испрскајте ги со масло слободните одови (погонските запчаници на преносната оска)</li> </ul>   |
| Тркалата не се вртат при вклучен погон           | <ul style="list-style-type: none"> <li>▪ Затегнете ги завртките на тркалата</li> <li>▪ Главчината е оштетена</li> <li>▪ Клинестиот ремен е оштетен</li> <li>▪ Побарајте работилница од служба за односи со корисниците</li> </ul>  |
| Апаратот вибрира невообичаено силно              | <ul style="list-style-type: none"> <li>▪ Прпверете го ножот</li> </ul>   |



При пречки кои не се наведени во оваа табела или коишто не можете самите да ги отстраните, Ве молиме да се обратите во нашата служба за односи со корисниците.

- Стручна проверка секогаш е потребна:
  - по наидување на пречка
  - кога моторот наеднаш ќе престане да работи
  - при оштетување на погонот
  - при оштетен клинест ремен
  - кога ножот е искривен
  - кога моторното вратило е искривено

## ЕУ-изјава за усогласеност

- погледнете го упатството за монтажа

## Гаранција

Евентуалните побарувања поради грешки во материјалот или во производството на апаратот, за по наш избор ги отстрануваме во текот на законскиот гаранциски рок со поправка или испорака на дел. Гаранцискиот рок секогаш се утврдува според законот во земјата во која е купен апаратот.

Нашата гаранција важи само при:

- прописно третирање на апаратот
- придржување кон упатствата за ракување
- употреба на оригинални резервни делови

Гаранцијата се поништува при:

- обиди за поправка на апаратот
- технички промени на апаратот
- непрописно користење  
(на пр. комерцијално или комунално)

Гаранцијата не опфаќа:

- оштетувања на бојака кои се последица на нормално абење
- потрошни делови, кои на табелата за резервни делови се означени во рамките на XXX XXX (X)
- мотори со внатрешно согорување - за нив важи посебна гаранција на соодветниот производител на моторот

Во случај на гаранција обратете се со овој гарантен лист и со сметката кај продавачот или во најблиската овластена служба за односи со корисниците. Обврската од гаранција не ги исклучува законските права за побарувања на купувачот во однос на продавачот во случај на штета.

## El Kitabı hakkında

- Çalıştırmadan önce bu kullanım kılavuzunu okuyun. Bu, emniyetli çalışma ve arızasız kullanım için ön şarttır. Kullanmaya başlamadan önce makinenin kullanım öğeleri ve kullanımı ile ilgili yeterli bilgi edinin.
- Bu belgelerde ve cihaz üzerinde bulunan emniyet ve uyarı işaretlerini dikkate alın.
- Cihazı kullanmak için bu kullanım kılavuzunu muhafaza edin ve sonraki kullanıcıya da teslim edin.

## İşaret açıklamaları



### Dikkat!

Bu uyarı işaretlerine uyulması durumunda yaralanmalar ve / veya maddi hasarlar önenebilir.



Daha iyi anlamak ve kullanmak için özel uyarılar.



Kamera sembolü resimlere işaret eder.

## İçindekiler

|  |     |
|--|-----|
| El Kitabı hakkında.....                  | 386 |
| Ürün tanımı.....                         | 386 |
| Emniyet ve güvenlik donanımları.....     | 386 |
| Emniyet uyarıları.....                   | 388 |
| Montaj.....                              | 389 |
| Yakıt ikmali.....                        | 389 |
| Çalıştırma.....                          | 390 |
| Elektrik ile çalıştırma (Opsiyonel)..... | 394 |
| Onarım ve bakım.....                     | 396 |
| Depolama.....                            | 397 |
| Onarım.....                              | 397 |
| Atıkların yok edilmesi.....              | 397 |
| Arızada yardım.....                      | 398 |
| Garanti.....                             | 399 |
| EG uygunluk açıklaması.....              | 399 |

## Ürün tanımı

Bu dokümantasyonda benzinli çim biçme makinelerinin değişik modelleri tanımlanacaktır. Bazı modeller çim toplama torbasıyla donatılmıştır ve/veya ek olarak malzemeyi serpmeye (Çimlerin biçilmesinden sonra alana dağıtılması) uygundur.

Modelinizi ürün resimlerine ve değişik opsiyonların tanımlanmasına bakarak tanımlayın.

## Talimatlara uygun kullanım

Bu cihaz özel alandaki çimlerin biçilmesi için tasarlanmıştır ve sadece kuru çimde kullanılabilir.

Bunun dışındaki bir kullanım amacına uygun olmayan kullanım olarak tanımlanır.

## Olası hatalı kullanımlar

- Bu çim biçme makinesi genel tesislerde, parklarda, spor alanlarında ve ayrıca ziraat ve ormancılık alanlarında kullanılmak üzere uygun değildir
- Emniyet donanımları sökülmesi veya değiştirilmesi yasaktır
- Cihazı yağmurda veya ıslak çimde kullanmayın
- Bu cihaz endüstriyel alanda kullanılmamalıdır

## Emniyet ve güvenlik donanımları



### Dikkat - Yaralanma tehlikesi!

Emniyet ve güvenlik donanımlarının devre dışı bırakılması yasaktır!

## Emniyet çubuğu

Cihaz bir emniyet çubuğu ile donatılmıştır. Tehlikeli alanlarda emniyet çubuğunu bırakın.

Cihaz, bıçak kavraması olmadan:

- Kesici bıçak durdurulur
- Motor durdurulur

Cihaz, bıçak kavraması ile:

- Kesici bıçak durdurulur
- Motor çalışmaya devam ediyor



## Engelleyici kapak

Engelleyici kapak dışarı fırlayan parçalardan korur.

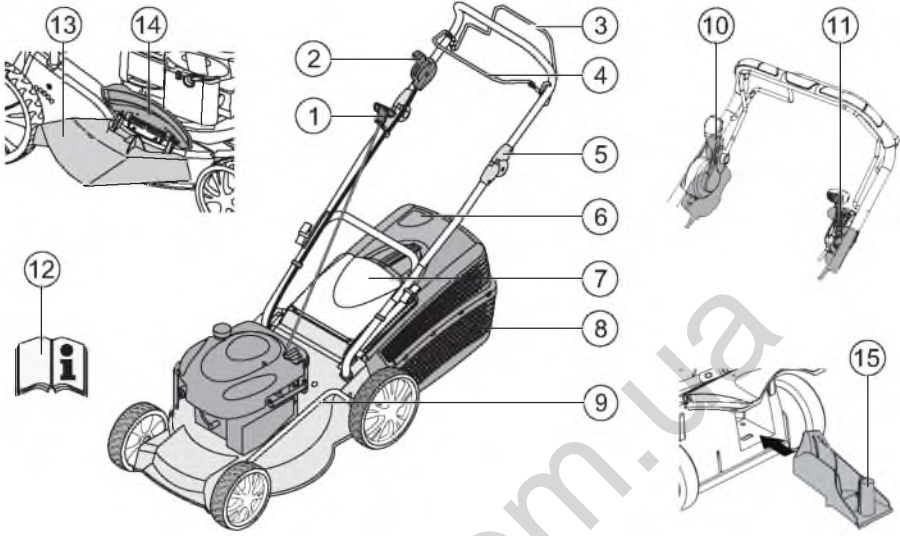



|   |                            |    |                         |
|---|----------------------------|----|-------------------------|
| 1 | Çalıştırma ipi             | 9  | Kesme yüksekliği ayarı* |
| 2 | Start, Stop*               | 10 | Bıçak kavrması*         |
| 3 | Tekerlek tahriki*          | 11 | Vario tahriki*          |
| 4 | Emniyet çubuğu             | 12 | Kullanım kılavuzu       |
| 5 | Ergonomik yükseklik ayarı* | 13 | Dışarı atma parçası*    |
| 6 | Dolum seviyesi göstergesi* | 14 | Kapak*                  |
| 7 | Engelleyici kapak*         | 15 | Serpme kiti*            |
| 8 | Çim toplama torbası*       |    | * Modele göre           |

### Cihazdaki semboller

|  |  |  |   |
|--|--|--|---|
|  | Dikkat!<br>Kullanırken çok dikkatli olun.                |  | Kesme ünitesinde çalışma yapmadan önce buji soketini çıkarın. |
|  | Çalıştırmadan önce kullanım kılavuzunu okuyun!           |  | Motor frenini açma.   |
|  | Üçüncü şahısları tehlikeli bölgeden uzaklaştırın!        |  | Tekerlek tahriki çalıştırma.                                  |
|  | Ellerinizi ve ayaklarınızı kesme ünitesinden uzak tutun! |  | Uzaktan gaz verme kumandası start / stop.                     |
|  | Tehlikeli alan ile aranızda mesafe bırakın.              |  |   |

## Elektronik starta sahip cihazlarda bulunan ek semboller

|  |  |
|--|--|
|  | Dikkat! Elektrik çarpmaya tehlikesi.   |
|  | Bağlantı hattını kesici bıçaklardan uzak tutun.                                      |
|  | Cihazı fişini bakım çalışmalarından veya kablo hasar görmüşse muhakkak fişten çekin. |

## Emniyet uyarıları

### Dikkat!

Cihaz sadece teknik bakımdan kusursuz durumda kullanılmalı!

### Dikkat - Yaralanma tehlikesi!

Emniyet ve güvenlik donanımlarının devre dışı bırakılması yasaktır!

### Dikkat - Yanma tehlikesi!

Deposu doldurulmuş makineyi, benzin buharlarının açık ateş veya kıvılcımla temas edebileceği binalarda depolamayın!

Motoru, egzozu, akü kutusunu, yakıt deposunu üzerine biçilmiş çimlerin dolmasına ve benzinin ve yağın bulaşmasına özen gösterin.

- Üçüncü şahısları tehlikeli bölgeden uzaklaştırın
- Operatör veya kullanıcı diğer kişilerle yapacağı kazalardan ve bunların malzemelerine verdiği zarardan kendisi sorumludur
- Çocukların veya kullanıcı kılavuzunu okumamış kişilerin, cihazı kullanması yasaktır
- Cihazı kullanacakların alt yaş sınırı ile ilgili yerel yönetmelikleri dikkate alın
- Cihazı, alkollüken, uyuşturucu kullandıktan veya ilaç içtikten sonra kullanmayın
- Amaca uygun çalışma giysileri kullanılmalı
  - Uzun pantolon
  - Sıkı oturan ve kaymayan ayakkabılar
  - Koruyucu kulaklık
- Eğimli yüzeylerde yapılacak çalışmalarda
  - kaymayacak şekilde durduğunuzdan emin olun
  - her zaman eğimli yüzeyin enine sürün, kesinlikle yukarı veya aşağıya doğru kullanmayın

- 20° daha eğimli yüzeylerde çim biçmeyin
- özellikle dönerken çok dikkat edin

- Sadece yeterli kadar gün ışığında veya yapay aydınlatmada çalışın
- Vücudunuzu, uzuvlarınızı ve kıyafetinizi kesme ünitesine yaklaştırmayın
- İşletim süresi için yerel yönetmelikler dikkate alınmalı
- Çalışan cihazı gözetimsiz bir şekilde bırakmayın
- Sadece keskin kesici bıçaklarla biçin
- Cihazı, hasar görmüş güvenlik donanımları / koruyucu ızgaralar ile çalıştırmayın
- Cihazı tam olarak monte edilmiş güvenlik donanımları ile hiçbir şekilde kullanmayın (örn.: engelleyici kapak, ot yakalama düzeneği)
- Cihazı, her kullanımdan önce hasar bakımından kontrol edin, tekrar kullanmaya başlamadan önce hasarlı parçaları değiştirin
- Motoru kapatın, cihazın durmasını bekleyin ve buji soketini çıkarın
  - cihazın yanından uzaklaştığında
  - arızanın ortaya çıkmasından sonra
  - blokajların açılmasından önce
  - tıkanmaların giderilmesinin ardından
  - yabancı cisimlerle temas etiketten sonra
  - cihazda arıza ve alışılmadık dışında titreşimler oluştuğunda



Çim biçme makinesindeki hasarları arayın ve yeniden çalıştırmadan ve çim biçme makinesi ile çalışmadan önce gerekli onarımları gerçekleştirin.

- Buji soketini takın ve motoru çalıştırın
  - Arıza gidirmeden (bkz. Arıza tanlosu) ve cihazın kontrol edilmesinden sonra
  - Cihazı temizledikten sonra
- Biçilecek alanı kontrol edin ve yabancı maddelerin tümünü temizleyin
- Çim biçme makinesini döndürürken veya çim biçme makinesini kendinize doğru çekerken özellikle çok dikkat edilmeli
- Engellerin bulunduğu alanda biçmeyin (örn. dallar, ağaç kökleri)
- Biçilen atıkları sadece motor durmuşken temizleyin

- Biçilecek bir alandan diğerine geçerken motoru / kesici bıçakları kapatın
- Cihazı kesinlikle çalışan motor ile kaldırmayın veya taşımayın
- Benzin veya motor yağı doldururken yemek yemeyin veya herhangi birşey içmeyin
- Benzin buharlarını solumayın
- Cihazı normal adım yürüyerek kullanın
- Kullanmaya başlamadan önce somunların, civataların ve saplamaların sağlam oturmasına dikkat edin
- Cihazı normal adım yürüyerek kullanın
- Kullanmaya başlamadan önce somunların, civataların ve saplamaların sağlam oturmasına dikkat edin
- Benzini ve yağı sadece bunlar için öngörülmuş kaplarda saklayın
- Benzini ve yağı sadece motor soğukken ve açık alanda doldurun veya boşaltın
- Motor çalışırken benzin veya yağ doldurmayın
- Depoyu fazla doldurmayın (Benzin genleşir)
- Depolama esnasında sigara içmeyin
- Depo kapağını motor çalışırken veya sıcakken açmayın
- Hasar görmüş depoyu veya depo kapağını derhal değiştirin
- Depo kapağını her zaman iyice sıkın
- Benzin dökülmüşse:
  - Motoru çalıştırmayın
  - Ateşleme yapmayın
  - Cihazı temizleyin
- Motor yağı taşmışsa:
  - Motoru çalıştırmayın
  - Taşmış motor yağını yağı emici bir maddeyle veya bezle emdirerek silin ve amacına uygun bir şekilde yokedin
  - Cihazı temizleyin

## Montaj

Brilikte verilen montaj talimatını dikkate alın.

### Dikkat!

Bu cihaz ancak tam monte edilmiş haldeyken kullanılabilir.

## Yakıt ikmali

Çalıştırmadan önce çim biçme makinesine benzin doldurulmalıdır.

### Dikkat - Yanma tehlikesi!

Benzin ve yağ yüksek derecede alev alıcıdır!

 Her zaman motor üreticisinin birlikte teslim edilen kullanım kılavuzunu dikkate alın.

### Kullanılmış yağı:

- çöpe atmayın
- kanalizasyona, lavaboya veya toprağa dökmeyin

Kullanılmış yağı kapalı bir kap eşliğinde geri dönüşüm merkezine veya bir müşteri hizmetleri noktasına teslim etmenizi öneririz.

## İşletim maddeleri

|               | Benzin                         | Motor yağı                     |
|---------------|--------------------------------|--------------------------------|
| Çeşit         | normal benzin / kurşunsuz      | bkz. motor üreticisi uyarıları |
| Dolum miktarı | bkz. motor üreticisi uyarıları | yakl. 0,6 l                    |

## Emniyet

### Uyarı!

Motoru hiçbir zaman kapalı alanlarda çalıştırmayın. Zehirlenme tehlikesi!

## Benzin doldurulması

1. Depo kapağını açın, temiz bir yere koyun.
2. Benzini bir huniyle doldurun.
3. Depo dolum ağzını sıkıca kapatın ve o bölgeyi temizleyin.

## Motor yağının doldurulması

1. Yağ doldurma kapağını çıkarın, temiz bir yere koyun.
2. Yağı bir huniyle doldurun.
3. Yağ dolum ağzını sıkıca kapatın ve o bölgeyi temizleyin.

## Çalıştırma

### ⚠ Dikkat!

Cihazın gevşemiş, hasar görmüş veya aşınmış kesme ünitesi veya tespitleme parçaları ile kullanılması yasaktır!

Her çalışmaya başlamadan önce görsel bir kontrol gerçekleştirin.

📷 Takip eden sayfalardaki kamera sembolü resimlere işaret etmektedir, Sayfa 4–7.

## Kesme yüksekliğinin ayarlanması

### ⚠ Dikkat - Yaralanma tehlikesi!

Kesme yüksekliğini sadece motor kapalı durumdayken ve bıçaklar dönmezken ayarlayın.

- 📷 ▪ Her zaman tüm tekerlekleri aynı kesme yüksekliğine ayarlayın.
- Kesme yüksekliği ayarı modele bağlıdır.

## Merkezi ayarlama (📷 1)

1. Merkezi yükseklik ayarlamasının düğmesini basılı tutun (📷 1/1).
  - Daha kısa çimler için merkezi yükseklik ayarlamasının kolunu aşağıya bastırın (📷 1/2).
  - Daha uzun çimler için merkezi yükseklik ayarlamasının kolunu yukarıya çekin (📷 1/2).
  - Merkezi yükseklik ayarlamasının kademesi gösterilir (📷 1/3).
2. Büyüme için gerekli kesme yüksekliğinde bırakın.

## Aks ayarlaması veya merkezi ayarlama (📷 2, 3)

1. Kilitli pozisyondan çıkarmak için kolu yana doğru bastırın ve o şekilde tutun.
2. Kolu sola veya sağa doğru gerekli kesme yüksekliğine itin.
3. Kolu kilidine yerleştirin.
4. Tüm tekerleklerde aynı kilit pozisyonuna dikkat edin.

## Tek tekerlek veya aks hızlı ayarlaması (📷 4)

1. Kilitli pozisyondan çıkarmak için kolu yana doğru bastırın ve o şekilde tutun.
2. Kolu sola veya sağa doğru gerekli kesme yüksekliğine itin.
3. Kolu kilidine yerleştirin.
4. Tüm tekerleklerde aynı kilit pozisyonuna dikkat edin.

## Tek tekerlek ayarlaması (📷 5)

1. Tekerlek civatasını çıkarın.
2. Tekerlek civatasını gerekli kesme yüksekliği deliğine takın.
3. Tekerlek civatasını takın ve sıkın.
4. Tüm tekerleklerde aynı delik pozisyonuna dikkat edin.

## Merkezi aks ayarlaması (📷 6)

1. Her iki başparmağı aksın uçlarına koyun.
2. Parmağınızı biçer gövdesinin altına koyun.
3. Aksı, her iki başparmağınız ile ayarlı olan kesme yüksekliği çentiğinden çıkarın.
4. Aksı, her iki başparmağınız ile gerekli kesme yüksekliği çentiğine takın.
5. Tüm tekerleklerde aynı kilit pozisyonuna dikkat edin.

## Çim toplama torbası ile çim biçme



### Dikkat - Yaralanma tehlikesi!

Çim toplama torbasını sadece motor kapalıyken ve kesici bıçaklar durduktan sonra çıkarın veya yerine takın.

1. Engelleyici kapağı kaldırın ve çim toplama torbasını braketlere asın (🔑 8).

## Dolum seviyesi göstergesi

Dolum seviyesi göstergesi çim biçme esnasında hava akımı nedeniyle yukarı bastırılır (🔑 7a).

Eğer çim toplama torbası doluyorsa dolum seviyesi göstergesi en üst düzeydedir (🔑 7b). Çim toplama torbası boşaltılmalı.

## Çim toplama torbasını boşaltma

1. Engelleyici kapağı kaldırın.
2. Çim toplama torbasını askılardan çıkarın ve arkaya doğru çekip alın (🔑 8).
3. Çim toplama torbasını boşaltın.
4. Engelleyici kapağı kaldırın ve çim toplama torbasını tekrar braketlere asın (🔑 8).

## Çim toplama torbası olmadan çim biçme



### Dikkat!

Sadece, engelleyici kapağın döndürme yayı çalışıyorsa çim toplama torbası olmadan çim biçin.

Engelleyici kapak, yaylanma gücü sayesinde çim biçme makinesinin gövdesine yapışık durur. Biçilen ot bu şekilde arkaya doğru, alttan dışarı atılır.

## Çim serpme kiti ile çimleri serpme (Opsiyonel)

Çimleri serpmede kesilen ürün toplanmaz, ortalığa serpilir. Çimleri serpme, toprağın kurumasını engeller ve toprak tarafından emilerek besin olarak kullanılır.

En iyi sonuçları yakl. 2 cm'lik tekrarlanan kesimlerde elde edilir. Sadece yumuşak dokuya sahip genç otlar hızlı bir şekilde çürüyecektir.

- Çimleri serpmeden önceki ot yüksekliği: En fazla 8 cm
- Çimleri serpmeden sonra ot yüksekliği: En az 4 cm



Adım hızını çimleri serpmeye uyarlayın, çok hızlı yürümeyin.

## Çim serpme kitini takma



### Dikkat - Yaralanma tehlikesi!

Çim serpme kitini sadece motor kapalıyken ve kesici bıçaklar durduktan sonra takın veya çıkarın.

1. Çim toplama torbasının çıkarılması (🔑 8).
2. Engelleyici kapağı kaldırın ve çim serpme kitini dışarı atma şaftına yerleştirin (🔑 9). Kilit yerine otumalı.



Eğer çim serpme kiti yerine oturmazsa çim serpme kiti ve kesici bıçaklar hasar görebilir.

## Çim serpme kitinin çıkarılması

1. Engelleyici kapağı kaldırın.
2. Çim serpme kitindeki kilidi açın (🔑 10/1).
3. Çim serpme kitini dışarı çekin (🔑 10/2).

## Yandan dışarı atma ile çim biçme (Opsiyonel)

### ⚠ Dikkat - Yaralanma tehlikesi!

Yandan dışarı atmayı sadece motor kapalıyken ve kesici bıçaklar durduktan sonra çıkarın veya yerine takın.

### Yandan dışarı atmanın yerleştirilmesi

1. Çim toplama torbasını çıkarın ve çim serpme kitini yerleştirin.
2. Yandan dışarı atmanın kapağını açın ve o şekilde tutun (📺 11/1).
3. Yandan dışarı atma kanalını yerleştirin (📺 11/2).
4. Kapağı yavaşça kapatın.  
Kapak, yandan dışarı atma kanalının dışarı düşmesini engeller.

### Yandan dışarı atmanın çıkarılması

1. Yandan dışarı atmanın kapağını açın ve o şekilde tutun (📺 11/1).
2. Yandan dışarı atmayı çıkarın ve kapağı kapatın (📺 11/2).

## Tutma kolu yüksekliği (Opsiyonel)

### Düğme ayarlaması

1. Üst kırışteki her iki düğmeyi basılı tutun ve istenilen pozisyona ayarlayın (📺 12/1).
2. Üst kirişin yerine oturması için düğmeleri bırakın.

### Sıkıştırma ayarı

1. Üst kiriş sıkıca tutun ve her iki sıkıştırmayı açın (📺 12/2).
2. Üst kiriş istenilen pozisyona getirin.
3. Sıkıştırmayı kapatın.

## Motoru çalıştırın

### ⚠ Dikkat - Zehirlenme tehlikesi!

Motoru hiçbir zaman kapalı alanlarda çalıştırmayın.

### ⚠ Dikkat - Yaralanma tehlikesi!

Cihazı çalıştırma işlemi esnasında yana yatırmayın.



- Motoru sadece bıçaklar monte edilmiş durumda çalıştırın (Bıçaklar salınım kütlesi yerine geçer)
- İşletim sıcaklığına sahip motoru tekrar çalıştırırken Choke'u veya birincil düğmeyi KULLANMAYIN
- Motordaki regülatör ayarlarını değiştirmeyin

- Cihazı, dışarı atma kanalı takip eden parçalardan biri tarafından kapatılmamışsa çalıştırmayın:
  - Çim toplama torbası
  - Engelleyici kapak
  - Çim serpme kitini
- Çalıştırma şalterini üretici talimatlarına uygun olarak büyük bir dikkatle çalıştırın
- Ayaklarınız ile kesme düzenekleri arasında yeterli kadar mesafe bırakın
- Cihaz düşük gaz ile çalıştırın

### Cihaz üzerindeki pozisyon işareti:

|                                       |        |  |  |
|---------------------------------------|--------|--|--|
| Choke*<br>Açık                        | Kapalı |  |  |
| Uzaktan gaz verme kumandası*<br>Start | Stop   |  |  |
| Choke*lu uzaktan gaz verme kumandası  |        |  |  |
| Vario tahriki*<br>Hızlı               | Yavaş  |  |  |
| Bıçak kavraması*<br>Açık              | Kapalı |  |  |

\* Modele göre

## Manüel çalıştırma

### Uzaktan gaz verme kumandası olmadan, Choke ile

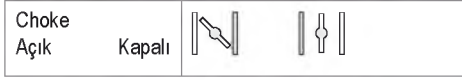

1. Choke'u pozisyon 1'e getirin (☑️ 13/1).
2. Emniyet çubuğunu üst kirişe doğru çekin ve sıkıca tutun (☑️ 17) – Emniyet çubuğu kilidine girmez.
3. Starter ipini hızlı şekilde çekip çıkarın ve yavaş şekilde tekrar geri sardırın (☑️ 18).
4. Motoru (yakl. 15–20 saniye) ısıtıttıktan sonra Choke'u pozisyon 2'ye getirin (☑️ 13/2).

**i** Motorun sabit bir gaz ayarı vardır.  
Devir sayısını ayarlamak mümkün değildir.

### Uzaktan gaz verme kumandası ile, Choke ile



1. Gaz kolunu pozisyonuna getirin (☑️ 14/1).
2. Emniyet çubuğunu üst kirişe doğru çekin ve sıkıca tutun (☑️ 17) – Emniyet çubuğu kilidine girmez.
3. Starter ipini hızlı şekilde çekip çıkarın ve yavaş şekilde tekrar geri sardırın (☑️ 18).
4. Motoru (yakl. 15–20 saniye) ısıtıttıktan sonra gaz kolunu ve arasındaki bir pozisyona getirin (☑️ 14/2).

### Uzaktan gaz verme kumandası ile, birincil/Choke olmadan

#### Uzaktan gaz verme kumandası olmadan, birincil ile (☑️ 16)

1. Birincil düğmeyi yakl. 2 saniyelik aralarla 3x basın (☑️ 16). 10 °C'nin altındaki sıcaklıklarda birincil düğmeye 5x basın.
2. Emniyet çubuğunu üst kirişe doğru çekin ve sıkıca tutun (☑️ 17) – Emniyet çubuğu kilidine girmez.
3. Starter ipini hızlı şekilde çekip çıkarın ve yavaş şekilde tekrar geri sardırın (☑️ 18).

**i** Motorun sabit bir gaz ayarı vardır.  
Devir sayısını ayarlamak mümkün değildir.

#### Uzaktan gaz verme kumandası olmadan, birincil/Choke olmadan

4. Emniyet çubuğunu üst kirişe doğru çekin ve sıkıca tutun (☑️ 17) – Emniyet çubuğu kilidine girmez.
5. Starter ipini hızlı şekilde çekip çıkarın ve yavaş şekilde tekrar geri sardırın (☑️ 18).



**i** Motorun sabit bir gaz ayarı vardır.  
Devir sayısını ayarlamak mümkün değildir.





5. Gaz kolunu pozisyonuna getirin (☑️ 20/1).
6. Emniyet çubuğunu üst kirişe doğru çekin ve sıkıca tutun (☑️ 17) - Emniyet çubuğu kilidine girmez.
7. Starter ipini hızlı şekilde çekip çıkarın ve yavaş şekilde tekrar geri sardırın (☑️ 18).
8. Motoru (yakl. 15–20 saniye) ısıtıttıktan sonra gaz kolunu ve arasındaki bir pozisyona getirin (☑️ 20).





**Uzaktan gaz verme kumandası ile, birincil ile (🔌 16)**

1. Gaz kolunu  pozisyonuna getirin (🔌 20/1).
2. Birincil düğmeyi yakl. 2 saniyelik aralarla 3x basın (🔌 16). 10 °C'nin altındaki sıcaklıklarda birincil düğmeye 5x basın.
3. Emniyet çubuğunu üst kirişe doğru çekin ve sıkıca tutun (🔌 17) - Emniyet çubuğu kilidine girmez.
4. Starter ipini hızlı şekilde çekip çıkarın ve yavaş şekilde tekrar geri sardırın (🔌 18).
5. Motor çalışmaya başladığı andan itibaren gaz kolunu  ve  arasındaki uygun bir devir sayısına getirin(🔌 20).

**Elektrik ile çalıştırma (Opsiyonel)****Birincil ile elektro Start (🔌 16)**

1. Gaz kolunu "START" pozisyonuna getirin (🔌 15/1).
2. Birincil düğmeyi yakl. 2 saniyelik aralarla 3x basın (🔌 16). 10 °C'nin altındaki sıcaklıklarda birincil düğmeye 5x basın.
3. Emniyet çubuğunu üst kirişe doğru çekin ve sıkıca tutun (🔌 17) – Emniyet çubuğu kilidine girmez.
4. Kontaktaki kontak anahtarını tamamen sağa döndürün (🔌 19).
5. Motor çalışmaya başladığı andan itibaren kontak anahtarını bırakın ("0" pozisyonuna geri atlayacaktır).
6. Gaz kolunu istenilen motor devir sayısına uygun olarak  ve  arasında bir pozisyona ayarlayın (🔌 15/2).

**Birincil/Choke olmadan elektro start (🔌 15)**

1. Gaz kolunu "START" pozisyonuna getirin (🔌 15/1).
2. Emniyet çubuğunu üst kirişe doğru çekin ve sıkıca tutun (🔌 17) – Emniyet çubuğu kilidine girmez.
3. Kontaktaki kontak anahtarını tamamen sağa döndürün (🔌 19).
4. Motor çalışmaya başladığı andan itibaren kontak anahtarını bırakın ("0" pozisyonuna geri atlayacaktır).
5. Gaz kolunu istenilen motor devir sayısına uygun olarak  ve  arasında bir pozisyona ayarlayın (🔌 15/2).

**Bıçak kavraması (Opsiyonel)**

Bıçak kavraması ile kesici bıçak motor çalışmaya devam ederken bağlantıdan çıkarılabilir ve takılabilir.

**Kesici bıçakları bağlama**

1. Emniyet çubuğunu üst kirişe doğru çekin ve sıkıca tutun (🔌 17) - Emniyet çubuğu kilidine girmez.
2. Bağlantı kolunu gövdeden uzağa itin (🔌 21/1) - Kesici bıçak bağlanır.

**Kesici bıçakları çıkarma**

3. Emniyet çubuğunu bırakın (🔌 25).
  - Kesici bıçak bağlantıdan çıkarılır.
  - Bağlantı kolu dinlenme pozisyonuna geçer (🔌 21/2).

## Motorun durdurulması

### Cihaz bıçak kavraması olmadan

1. Gaz kolunu  pozisyonuna getirin (☑️ 20/2)
2. Emniyet çubuğunu bırakın (☑️ 25).  
- Motorun kendini kapatacaktır.



#### Dikkat - Ağır kesme yaralanmaları!

Motor çalışmaya devam edebilir. Kapattıktan sonra motorun durduğundan emin olun.

### Cihaz bıçak kavraması ile

|                         |   |   |
|-------------------------|---|---|
| Bıçak kavraması<br>Açık |  |  |
| Kapalı                  |  |  |

1. Emniyet çubuğunu bırakın (☑️ 25).
2. Gaz kolunu  pozisyonuna getirin (☑️ 20/2).  
- Motorun kendini kapatacaktır.



#### Dikkat - Ağır kesme yaralanmaları!

Motor çalışmaya devam edebilir. Kapattıktan sonra motorun durduğundan emin olun.

## Tekerlek tahriki (Opsiyonel) (☑️ 22)



#### Dikkat!

Dişli kutusunu sadece motor çalışırken etkinleştirin.

### Tekerlek tahriki çalıştırma

1. Dışlı kutusu anahtarlama çubuğunu üst kırığe doğru bastırın ve o şekilde tutun (☑️ 22) – Dışlı kutusu anahtarlama çubuğu kilidinde oturmayacaktır.  
- Tekerlek tahriki çalıştırılacaktır.

### Tekerlek tahriki kapatma

1. Dışlı kutusu anahtarlama çubuğunu bırakın (☑️ 24).  
- Tekerlek tahriki kapatılacaktır.

## Vario dişli kutusu (Speed Control) (Opsiyonel)

|                             |   |   |   |   |  |   |
|-----------------------------|---|---|---|---|--|---|
| Vario dişli kutusu<br>Hızlı |  |  |  |  |  |  |
| Yavaş                       |   |   |   |   |  |   |

Vario dişli kutusu ile çim biçme makinesinin hızı kademesiz olarak değiştirilebilir.



#### Dikkat!

Kolu sadece motor çalışırken tetikleyin. Motor tahriki olmadan yapılacak devreye sokma tahrik mekanizmasına zarar verebilir.

- Daha yüksek hızlar için kolu (☑️ 23) (☑️ 23/2) yönüne çekin
- Daha düşük hızlar için kolu (☑️ 23) (☑️ 23/1) yönüne çekin



Sürüş hızını mevcut zemine ve çimin durumuna göre ayarlayın.

## Onarım ve bakım

### ⚠ Dikkat - Yaralanma tehlikesi!

- Yapılacak tüm bakım ve onarım çalışmalarından önce motoru kapatın ve buji soketini çıkarın.
- Motor çalışmaya devam edebilir. Kapattıktan sonra motorun durduğundan emin olun.
- Kesme bıçaklarında bakım ve koruma çalışmaları esnasında daima eldiven giyin!

- Ot yakalama düzeneğini düzenli aralıklarla fonksiyon ve aşınma kontrolüne tabii tutun
- Cihazı her kullanımdan sonra temizleyin
- Cihazın üzerine su tutmayın  
İçeri sızacak su arızalara neden olabilir (Ateşleme sistemi, karbüratör)
- Kesme bıçağının düzenli aralıklarla hasar bakımından kontrol edin
- Arızalı susturucuları her zaman değiştirin

## Çim biçme makinesini yatırmak

Motor üreticisine bağlı olarak yapılacaktır:

- Karbüratörü / hava filtresini yukarı doğru çekin (🔧 26)
- Bujiyi yukarı doğru çekin (🔧 27)

📖 Motor üreticisinin kullanım kılavuzunu dikkate alın!

## Kesici bıçakları bilmek / değiştirmek

- Kör veya hasar görmüş kesici bıçakları sadece bir servis noktasında veya yetkili bir tesiste bileyin / yeniletin
- Bilinen kesici bıçaklar dengelenmeli

### ⚠ Dikkat!

Dengelenmemiş bıçaklar yoğun vibrasyona ve cihazın hasar görmesine neden olur.

## Starter aküsünü şarj edin (Opsiyonel)

Starter aküsü bakım gerektirmez ve normal durumlarda cihaz tarafından şarj edilir.

Akü özel durumlarda kullanıcı tarafından şarj edilmeli:

- Biçerin ilk çalıştırılmasından önce
- Şarjın bitmesinde, kışlık depolamadan önce veya uzun süre kullanılmaması durumunda (> 6 Ay)

Şarj süreci:

1. Şarj cihazını akü kutusundan çıkarın.
2. Akü kablosunu motor kablosundan ayırın (🔧 28).
3. Akü kablosunu şarj cihazı kablosu ile bağlayın (🔧 29).
4. Şarj cihazını elektrige bağlayın.  
Elektrik gerilimi, şarj cihazının işletim gerilimine uygun olmalı.

Şarj süresi yakl. 36 saattir.

Sadece birlikte teslim edilen orijinal şarj cihazını kullanın.

### ⚠ Dikkat!

- Starter aküsünü sadece kuru ve iyice havalandırılmış alanlarda şarj edin.
- Çim biçme makinesini şarj işlemi esnasında çalıştırmayın.

## Motorun bakımı

### Motor yağının değiştirilmesi

1. Yağın toplanması için motorun altına uygun bir kap koyun.
2. Yağı, yağ doldurma ağzından tamamen akıtın veya vakumlayın.



Kullanılmış motor yağını çevreye duyarlı kalarak tasfiye edin!

Kullanılmış yağı, kapalı bir kap eşliğinde geri dönüşüm merkezine veya bir müşteri hizmetleri noktasına teslim etmenizi öneririz.

#### Kullanılmış yağı

- çöpe atmayın
- kanalizasyona ya da nehire boşaltmayın
- toprağa boşaltmayın

### Hava filtresinin değiştirilmesi

- Motor üreticisinin uyarılarını dikkate alın!

### Bujinin değiştirilmesi

- Motor üreticisinin uyarılarını dikkate alın!

## Tekerlek tahriki (Opsiyonel)

### Bowden kablosunu ayarlama

Eğer çalışan motorda tekerlek tahriki artık çalıştırılmıyorsa - veya kapatılmıyorsa ilgili Bowden kablosu tekrar ayarlanmalı.



#### Dikkat!

Bowden kablosunu sadece motor kapalıyken ayarlayın.

1. Bowden kablosundaki ayarlama parçasını ok yönüne döndürün (📺 30).
2. Ayarı kontrol etmek için motoru çalıştırın ve tekerlek tahrikini devreye sokun.
3. Eğer tekerlek tahriki hala çalışmıyorsa çim biçme makinesi bir servis noktasına veya yetkili bir tesise götürülmeli.

## Hareket pinyonunu yağlama

- Şaftın üzerindeki hareket pinyonunu zaman zaman yağlayın



Tekerlek tahrikinin dişli kutusu bakım gerektirmez.

## Depolama



#### Dikkat - Patlama tehlikesi!

Cihazı açık alevlerin veya ısı kaynaklarının yanında depolamayın.

- Motorun soğumasını sağlayın
- Depolama esnasında yer kazanmak için üst kirişi aşağıya doğru kapatın (📺 31, 32)
- Cihazı kurutun ve çocukların ve yetkisiz kişilerin erişemeyeceği şekilde depoya koyun
- Starter aküsünü paslanmayacak şekilde depolayın
- Starter aküsü zaman zaman şarj edin
- Benzin deposunun boşaltılması
- Buji socketini çıkarın

## Onarım

Onarım çalışmalarını sadece servis noktaları veya uzman tesisler gerçekleştirmeli.

## Atıkların yok edilmesi



**Kullanılmaz hale gelen cihazları, pilleri veya aküleri evdeki çöpe atmayın!**

Paket malzemesi, cihaz ve aksesuarlar tekrar değerlendirilebilir malzemelerden üretilmiştir ve uygun bir şekilde tasfiye edilmelidir.

## Arızada yardım

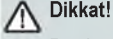
**Dikkat!**

Bıçak ve motor mili hizalanmamalı.

| Arıza  | Çözüm   |
|--|---|
| Motor çalışmıyor                                   | <ul style="list-style-type: none"> <li>▪ Benzin doldurulması</li> <li>▪ Gaz kolunu "Start"a getirin</li> <li>▪ Choke'u çalıştırın</li> <li>▪ Motor kumanda kolunu üst kirişe doğru bastırın</li> <li>▪ Bujileri kontrol edin, gerekirse yenileyin</li> <li>▪ Hava filtresinin temizlenmesi</li> <li>▪ Biçer bıçağını serbestçe döndürün</li> <li>▪ Starter aküsünü şarj edin</li> <li>▪ Çimleri biçilmiş bir alanda çalıştırın</li> </ul> |
| Motor gücü azalıyor                                | <ul style="list-style-type: none"> <li>▪ Kesme yüksekliği düzeltme</li> <li>▪ Kesici bıçakları bilemek / değiştirmek</li> <li>▪ Dışarı atma kanalını/gövdeyi temizleme</li> <li>▪ Hava filtresinin temizlenmesi</li> <li>▪ Çalışma hızını azaltma</li> </ul>  |
| Düzgün olmayan kesim                               | <ul style="list-style-type: none"> <li>▪ Kesici bıçakları bilemek / değiştirmek</li> <li>▪ Kesme yüksekliği düzeltme</li> </ul>   |
| Çim toplama torbası tam anlamıyla dolmuyor         | <ul style="list-style-type: none"> <li>▪ Kesme yüksekliği düzeltme</li> <li>▪ Çimi kurumaya bırakın</li> <li>▪ Kesici bıçakları bilemek / değiştirmek</li> <li>▪ Çim toplama torbasının ızgarasını temizleme</li> <li>▪ Dışarı atma kanalını/gövdeyi temizleme</li> </ul>   |
| Tekerlek tahriki çalışmıyor                        | <ul style="list-style-type: none"> <li>▪ Bowden kablosunu ayarlama</li> <li>▪ V kayışı arızalı</li> <li>▪ Müşteri servisi atölyesine gidin</li> <li>▪ Tekerlek tahrikinde kir, dişli kayışı ve dişli kutusunu çıkarın</li> <li>▪ Boşta çalışan parçaları (Şaftın üzerinde hareket pinyonu) yağlayın</li> </ul>  |
| Tekerlekler çalıştırılmış dişli kutusunda dönmüyor | <ul style="list-style-type: none"> <li>▪ Tekerlek civatalarını sıkın</li> <li>▪ Tekerlek göbeği arızalı</li> <li>▪ V kayışı arızalı</li> <li>▪ Müşteri servisi atölyesine gidin</li> </ul>  |
| Cihaz olağandışı bir şekilde sallanıyor            | <ul style="list-style-type: none"> <li>▪ Biçer bıçağını kontrol edin</li> </ul>   |



Bu tabloda sıralanmamış veya gideremediğiniz arızalarda lütfen ilgili müşteri servisine danışın.

- Uzman kontrolü her zaman gereklidir
  - bir engelin üzerine çıkıldıktan sonra
  - motor aniden durduğunda
  - dişli kutusu arızalarında
  - arızalı V kayışında
  - bıçak eğildiğinde
  - eğilmiş motor milinde

## EG uygunluk açıklaması

- bkz. montaj talimatı

## Garanti

Cihazda herhangi bir malzeme veya üretici hatasında veya arıza durumlarında yasal garanti süresi içinde gerekli değişimler tarafımızdan yapılacak seçime bağlı olarak onarım veya yedek parça teslimi olarak gerçekleştirilecektir. Garanti süresi cihazın satın alındığı ilgili ülkenin yasal zorunluluğu ile belirlenmiştir.

Garanti ancak şu durumlarda geçerlidir:

- Cihazın amacına uygun olarak kullanılmasında
- Kullanım kılavuzunun dikkate alınması
- Orijinal yedek parçaların kullanımında

Garanti hangi durumlarda geçersizdir:

- Cihazda onarım denemeleri
- Cihaz üzerinde teknik değişiklikler
- Talimatlara uygun olmayan şekilde kullanım (örn. ticari veya belediye amaçlı kullanım)

Şunlar garanti dışıdır:

- Normal kullanımdan dolayı ortaya çıkmış boya hasarları
- Yedek parça kartında XXX XXX (X) çerçevesi XXX XXX (X) ile işaretlenmiş olan aşınan parçalar
- İçten yanmalı motor – Bunlar için ilgili motor üreticisinin ayrı olarak verilen garanti şartları geçerlidir

Garantinin gerekmesi durumunda lütfen bu garanti belgesi ve cihazın faturası ile satıcınıza veya en yakın yetkili müşteri servisine danışın. Bu garanti onayı ile ürünü satın alanın yasal hasar talepleri saklıdır.

| Country   | Company                          | Telephone            | Fax                |
|-----------|----------------------------------|----------------------|--------------------|
| A         | AL-KO Kober Ges.m.b.H.           | (+43)3578/2515227    | (+43)3578/251538   |
| AUS       | AL-KO International PTY. LTD     | (+61)3/9767-3700     | (+61)3/9767-3799   |
| B / L     | Eurogarden NV                    | (+32)16/805427       | (+32)16/805425     |
| BG        | Valerii S&M Group SJ             | (+359) 2 942 34 02   | (+359) 2 942 34 10 |
| CH        | AL-KO Kober AG                   | (+41)56/4183150      | (+41)56/4183160    |
| CZ        | AL-KO Kober Spol.sr.o.           | (+420)382/210381     | (+420)382/212782   |
| D         | AL-KO Geräte GmbH                | (+49)8221/203-0      | (+49)8221/203-138  |
| DK        | AL-KO Ginge A/S                  | (+45)98821000        | (+45)98825454      |
| EST/LT/LV | AL-KO Kober SIA                  | (+371) 67409330      | (+371) 67807018    |
| F         | AL-KO S.A.S.                     | (+33)3/85-763540     | (+33)3/85-763588   |
| GB        | Rochford Garden Machinery Ltd.   | (+44)1963/828050     | (+44)1963/828052   |
| H         | AL-KO KFT                        | (+36)29/537050       | (+36)29/537051     |
| HR        | Brun.ko.-prom d.o.o.             | (+385)1 3096 567     | (+385)1 3096 567   |
| I         | AL-KO Kober GmbH / SRL           | (+39)039/9329311     | (+39)039/9329390   |
| IN        | AGRO-COMMERCIAL                  | (+91) 3322874206     | (+91)3322874139    |
| IQ        | Gulistan Com                     | (+946) 750 450 80 64 |                    |
| IRL       | Cyril Johnston & Co. Ltd.        | (+44) 2890813121     | (+44)2890914220    |
| LY        | ASHOFAN FOR AGRICULT. ACC.       | (+218)512660209      | (+218)512660209    |
| MA        | BADRA Sarl                       | (+212)022447128      | (+212)022447130    |
| MK        | Techno Geneks                    | (+389) 2 2551801     | (+389) 2 2520175   |
| N         | AL-KO GINGE A/S                  | (+47)64862550        | (+47)64862554      |
| NL        | O.DE LEEUW GROENTECHNIEK         | (+31)38/444 6160     | (+31)38/444 6358   |
| PL        | AL-KO Kober z.o.o.               | (+48)61/8161925      | (+48)61/8161980    |
| RO        | OMNITECH Technology SRL          | (+4) 021 326 36 72   | (+4) 021 326 36 79 |
| RUS       | OOO AL-KO Kober                  | (+7)499/1688718      | (+7) 499/96600-00  |
| RUS       | AL-KO St. Petersburg GmbH        | (+7)812/4461075      | (+7)812/4461075    |
| S         | AL-KO Ginge Svenska AB           | (+46)(0)31573580     | (+46)(0)31575620   |
| SK        | AL-KO Kober Slovakia Spol.s.r.o. | (+421)2/45994112     | (+421)2/45648117   |
| SLO       | Darko Opara s.p.                 | (+386) 1 722 58 50   | (+386) 1 722 58 51 |
| SRB       | Agromarket d.o.o.                | (+381) 34 308 000    | (+381) 34 308 16   |
| TR        | ZIMAS A.S.                       | (+90) 232 4580586    | (+90) 232 4572697  |
| UA        | TOV AL-KO Kober                  | (+380)44/4923396     | (+380)44/4923397   |

AL-KO Gerate GmbH | Head Quarter | Ichenhauser Str. 14 | 89359 Koetz | Deutschland

Telefon: (+49)8221/203-0 | Telefax: (+49)8221/203-138 | [www.al-ko.com](http://www.al-ko.com)

Autogoods "130"