



PHONES

0 (800) 800 130  
(050) 462 0 130  
(063) 462 0 130  
(067) 462 0 130

130  
COM.UA

Internet store of  
autogoods



SKYPE

km-130

CAR RECEIVERS — Receivers • Media receivers and stations • Native receivers • CD/DVD changers • FM-modulators/USB adapters • Flash memory • Facia plates and adapters • Antennas • Accessories |  
 CAR AUDIO — Car audio speakers • Amplifiers • Subwoofers • Processors • Crossovers • Headphones • Accessories | TRIP COMPUTERS — Universal computers • Model computers • Accessories |  
 GPS NAVIGATORS — Portable GPS • Built-in GPS • GPS modules • GPS trackers • Antennas for GPS navigators • Accessories | VIDEO — DVR • TV sets and monitors • Car TV tuners • Cameras • Videomodules  
 • Transcoders • Car TV antennas • Accessories | SECURITY SYSTEMS — Car alarms • Bike alarms • Mechanical blockers • Immobilizers • Sensors • Accessories | OPTIC AND LIGHT — Xenon • Bixenon • Lamps  
 • LED • Stroboscopes • Optic and Headlights • Washers • Light, rain sensors • Accessories | PARKTRONICS AND MIRRORS — Rear parktronic • Front parktronic • Combined parktronic • Rear-view mirrors  
 • Accessories | HEATING AND COOLING — Seat heaters • Mirrors heaters • Screen-wipers heaters • Engine heaters • Auto-refrigerators • Air conditioning units • Accessories | TUNING — Vibro-isolation  
 • Noise-isolation • Tint films • Accessories | ACCESSORIES — Radar-detectors • Handsfree, Bluetooth • Windowlifters • Compressors • Beeps, loudspeakers • Measuring instruments • Cleaners • Car seats  
 • Miscellaneous | MOUNTING — Installation kits • Upholstery • Grilles • Tubes • Cable and wire • Tools • Miscellaneous | POWER — Batteries • Converters • Start-charging equipment • Capacitors  
 • Accessories | MARINE AUDIO AND ELECTRONICS — Marine receivers • Marine audio speakers • Marine subwoofers • Marine amplifiers • Accessories | CAR CARE PRODUCTS — Additives • Washer fluid •  
 Care accessories • Car polish • Flavors • Adhesives and sealants | LIQUID AND OIL — Motor oil • Transmission oil • Brake fluid • Antifreeze • Technical lubricant



In store "130" you can find and buy almost all necessary goods for your auto in Kyiv and other cities, delivery by ground and postal services. Our experienced consultants will provide you with exhaustive information and help you to choose the very particular thing. We are waiting for you at the address

<https://130.com.ua>

# BETRIEBSANLEITUNG BENZINSTROMERZEUGER

2500-C  
3500-C  
6500-C

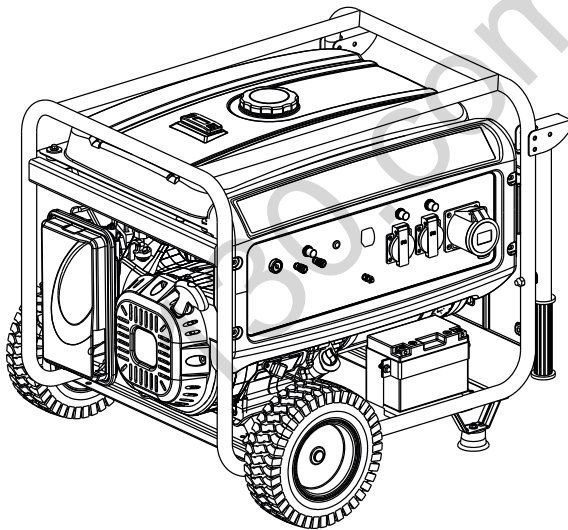

DE  
GB  
NL  
FR  
IT  
PL  
CZ  
HU  
DK  
SE  
NO  
FI  
SK  
SI  
HR  
EE  
LT  
LV  
RU  
UA











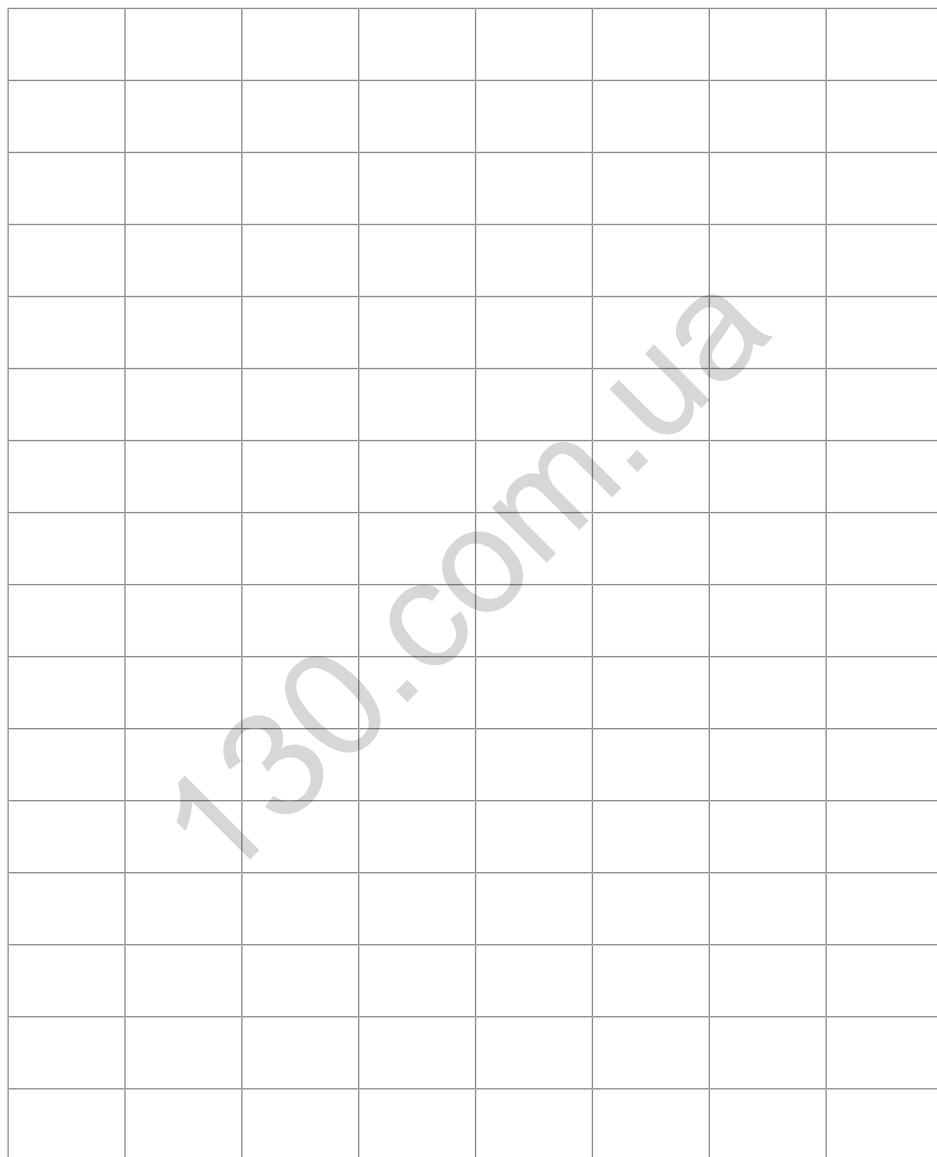

DE: Bedienungsanleitung .....	8
GB: Instructions for use .....	16
NL: Gebruikershandleiding.....	24
FR: Notice d'utilisation.....	32
IT: Istruzioni per l'uso.....	42
PL: Instrukcja obsługi.....	52
CZ: Návod k obsluze .....	62
HU: Kezelési útmutató.....	70
DK: Brugsanvisning .....	78
SE: Bruksanvisnin .....	86
NO: Bruksanvisning .....	94
FI: Käyttöohje.....	102
SK: Návod na obsluhu.....	110
SI: Navodila za upravljanje .....	118
HR: Upute za uporabu .....	126
EE: Kasutusjuhend.....	134
LT: Naudojimo instrukcijau .....	142
LV: Lietošanas pamācību .....	150
RU: Руководство по эксплуатации.....	158
UA: Інструкція з експлуатації.....	168

© Copyright 2017

AL-KO KOBER GROUP Kötz, Germany

This documentation or excerpts thereof may not be reproduced or disclosed to third parties without the express permission of the AL-KO KOBER GROUP.



	AL-KO 2500-C	AL-KO 3500-C	AL-KO 6500-C
	130 930	130 931	130 932
	ca. 590 x 430 x 480 mm	ca. 590 x 430 x 480 mm	ca. 675 x 540 x 540 mm
	ca. 45 kg	ca. 50 kg	ca. 88 kg
	LC168F-2 (G200F) e11*97/68SA*2010/26*2673*00 1 Zylinder/4-Takt/luftgekühlt/OHV 196 ccm 2,0 kW 3000 min <sup>-1</sup>	G210FA e11*97/68SA*2010/26*2670*00 1 Zylinder/4-Takt/luftgekühlt/OHV 212 ccm 2,8 kW 3000 min <sup>-1</sup>	LC188FD(G390FD) e11*97/68SA*2010/26*2676*00 1 Zylinder/4-Takt/luftgekühlt/OHV 389 ccm 5,0 kW 3000 min <sup>-1</sup>
	F7TC/F7RTC 0,7 - 0,8 mm	F7TC/F7RTC 0,7 - 0,8 mm	F7TC/F7RTC 0,7 - 0,8 mm
	Benzin 15 l	Benzin 15 l	Benzin 25 l
	0,6 l	0,6 l	1,1 l
	230 V / 50 Hz	230 V / 50 Hz	230 V / 50 Hz
	2,0 max. 2,2	2,8/3,0 max. 3,1/3,3	4,0 max 4,5
	LPA = 73 dB(A) K = 2 dB(A)	LPA = 74 dB(A) K = 2 dB(A)	LPA = 75 dB(A) K = 2 dB(A)
	LWA = 93 dB(A) K = 2 dB(A) garantiert 95 dB(A)	LWA = 94 dB(A) K = 2 dB(A) garantiert 96 dB(A)	LPA = 95 dB(A) K = 2 dB(A) garantiert 97 dB(A)

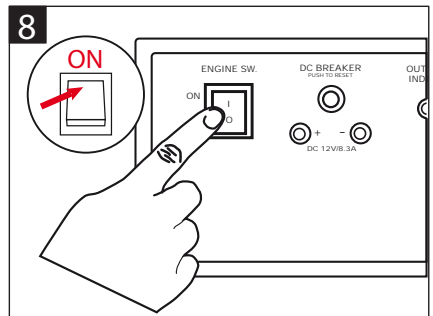
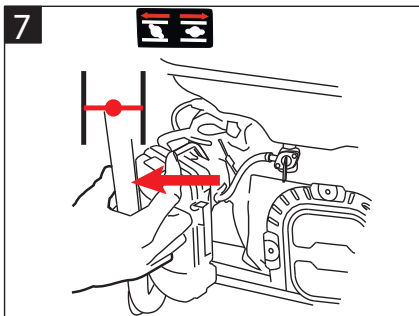
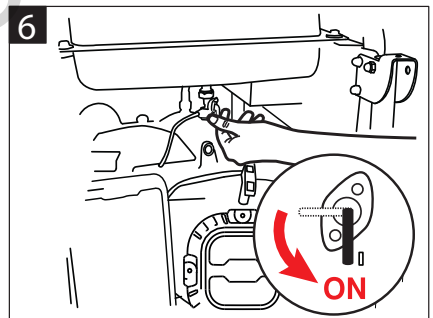
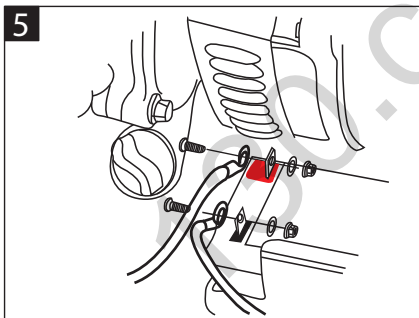
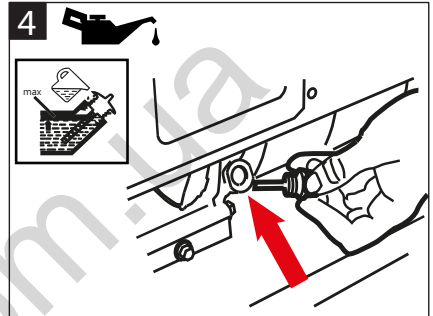
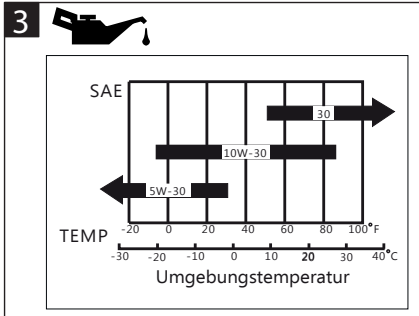
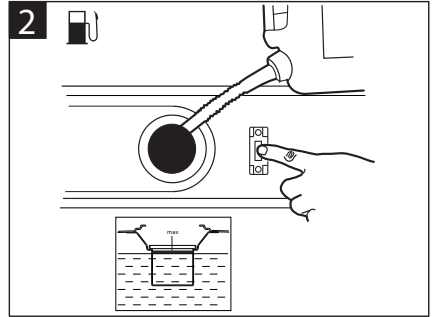
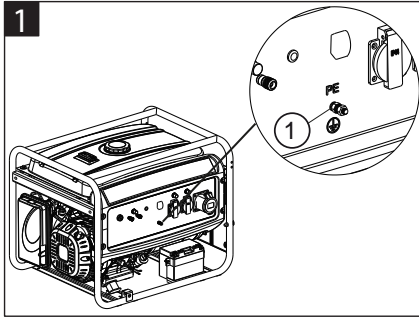

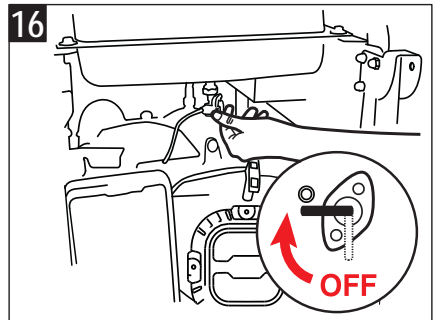
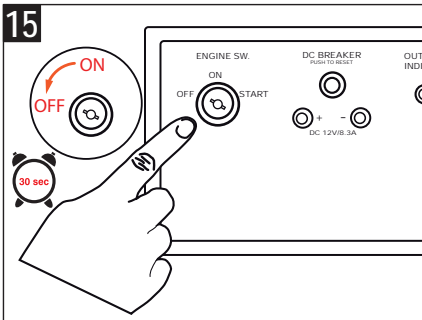
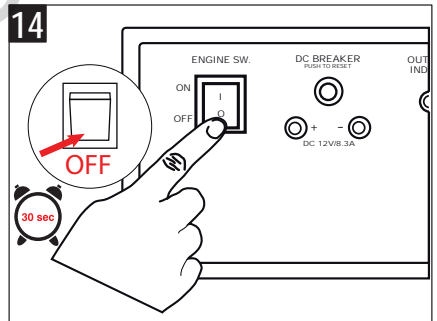
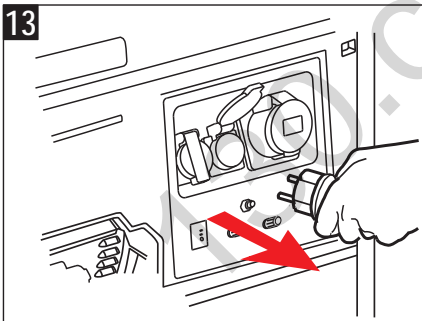
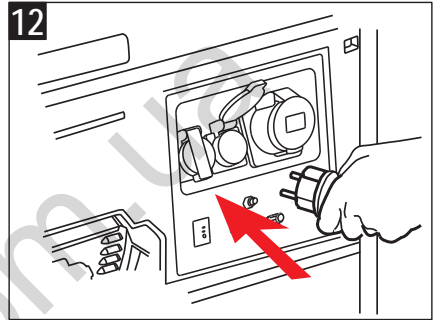
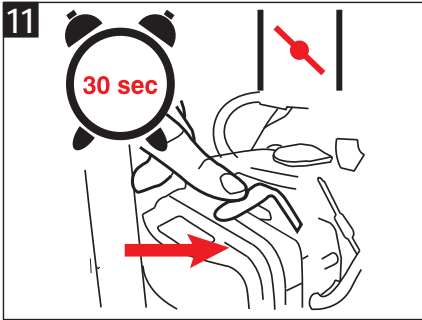
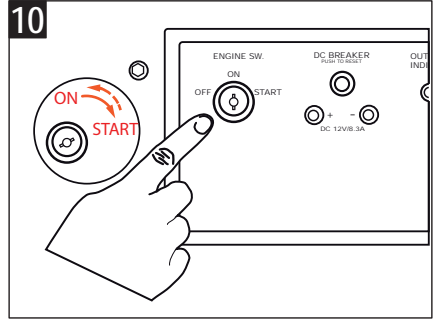
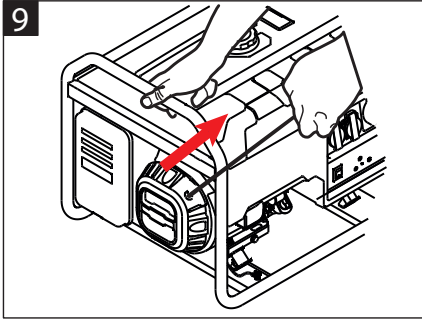

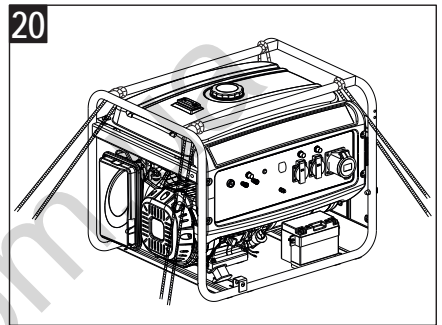
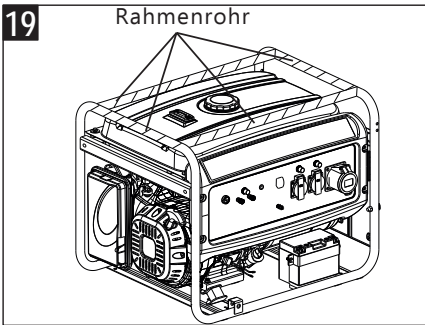
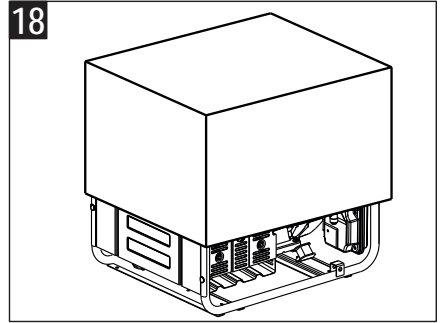
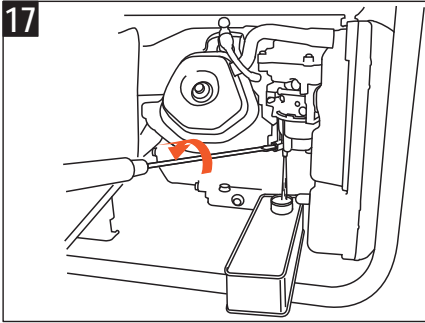



## Zu diesem Handbuch

- Lesen Sie diese Dokumentation vor der Inbetriebnahme durch. Dies ist Voraussetzung für sicheres Arbeiten und störungsfreie Handhabung. Machen Sie sich vor der Benutzung mit den Bedienelementen und dem Gebrauch der Maschine vertraut.
- Beachten Sie die Sicherheits- und Warnhinweise in dieser Dokumentation und auf dem Gerät
- Diese Dokumentation ist permanenter Bestandteil des beschriebenen Produkts und sollte bei Veräußerung dem Käufer mit übergeben werden

## Zeichenerklärung

### **Achtung!**

Genaueres Befolgen dieser Warnhinweise kann Personen- und / oder Sachschäden vermeiden.

 Spezielle Hinweise zur besseren Verständlichkeit und Handhabung.

 Das Kamerasymbol verweist auf Abbildungen.

## Inhaltsverzeichnis

Zu diesem Handbuch .....	8
Produktbeschreibung.....	8
Sicherheits- und Schutzeinrichtungen .....	8
Produktübersicht.....	9
Sicherheitshinweise.....	10
Tanken.....	11
Inbetriebnahme.....	12
Lagerung .....	13
Transport .....	13
Hilfe bei Störungen.....	14
Reparatur.....	14
Wartung und Pflege.....	14
Entsorgung.....	14
Garantie.....	15
EG-Konformitätserklärung.....	15

## Produktbeschreibung

In dieser Dokumentation werden verschiedene Modelle von Benzin Stromerzeugern beschrieben. Identifizieren Sie ihr Modell anhand der Produktbilder und der Beschreibung der verschiedenen Optionen.

## Bestimmungsgemäße Verwendung

Dieses Gerät ist zum Betrieb von herkömmlichen elektrischen Geräten bestimmt. Für den Anschluss an stationäre Anlagen wie Heizung, Hausversorgung oder für die Stromversorgung von Wohnmobilen oder Wohnwägen, ist unbedingt vorher eine Elektrofachkraft zu Rate zu ziehen.

Der Stromerzeuger wird mit bleifreiem Benzin betrieben.

Wenn der Stromerzeuger gestartet wird, dürfen keine Geräte, Apparate angeschlossen sein.

Eine andere oder darüber hinausgehende Verwendung, gilt als nicht bestimmungsgemäß.

## Möglicher Fehlgebrauch

- Sicherheitseinrichtungen dürfen nicht demontiert oder überbrückt werden
- Das Gerät darf nicht im gewerblichen Einsatz betrieben werden

## Sicherheits- und Schutzeinrichtungen



### **Achtung - Verletzungsgefahr!**

Sicherheits- und Schutzeinrichtungen dürfen nicht außer Kraft gesetzt werden!

## Produktübersicht

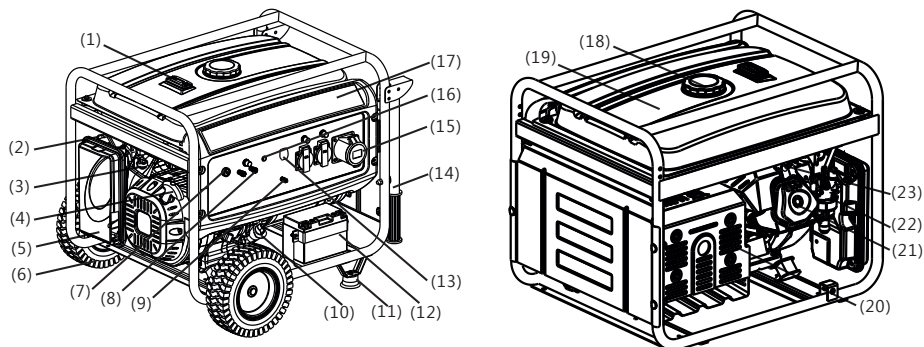

1	Tankanzeige	13	AC - Trennschalter
2	Drossel Ventil	14	Handlaufrohr <sup>1)</sup>
3	Kraftstoff Ventil	15	AC - Ausgang
4	Starter Griff	16	Ausgangsanzeige
5	Luftreiniger	17	Bedien-Panel
6	Rad <sup>1)</sup>	18	Benzintank - Deckel
7	Motorschalter	19	Benzintank
8	DC - Ausgang	20	Abgasschalldämpfer
9	Masseanschluß	21	Zylinderkopf
10	Ölfülldeckel	22	Vergaser
11	Stand-Fuß <sup>1)</sup>	23	Zündkerze
12	Starterbatterie <sup>2)</sup>		

<sup>1)</sup> Optional <sup>2)</sup> nur bei AL-KO 6500-C

### Symbole am Gerät

	Achtung! Besondere Vorsicht bei der Handhabung.		Brandgefahr durch Kraftstoff oder Öl!
	Vor Inbetriebnahme Gebrauchsanleitung lesen!		Vor dem befüllen mit Kraftstoff oder Öl, Gerät abkühlen lassen
	Vergiftungsgefahr durch Abgase!		Gehörschutz tragen!
	Das Gerät nicht in geschlossenen Räumen oder schlecht gelüfteten Arbeitsbereichen (z.B. Garage) betreiben.		Stromerzeuger nicht mit dem Hausstrom- netz verbinden
	Achtung! Gefahr durch Stromschlag.		Vor Arbeiten Gerät Zündkerzenstecker ziehen.

## Sicherheitshinweise

### **Achtung - Lebensgefahr!**

Stromerzeuger nicht verwenden bei Regen, Nässe oder hoher Luftfeuchtigkeit.

### **Achtung!**

Gerät nur in technisch einwandfreiem Zustand benutzen!

### **Achtung - Verletzungsgefahr!**

Sicherheits- und Schutzeinrichtungen dürfen nicht außer Kraft gesetzt werden!

### **Achtung - Brandgefahr!**

Betankte Maschine nicht in Gebäuden aufbewahren, in denen Benzindämpfe mit offenem Feuer oder Funken in Berührung kommen könnten!

Bereich um Motor, Auspuff, Batteriekasten, Kraftstofftank frei von Schmutz, Benzin, Öl halten.

Keine brennbaren oder leicht entzündlichen Gegenstände oder Materialien im Bereich des Abgasaustritts stellen

### **Achtung - Erstickungsgefahr!**

Das Gerät nicht in geschlossenen Räumen oder schlecht gelüfteten Arbeitsbereichen (z.B. Garage) betreiben. Die Abgase enthalten giftiges Kohlenmonoxid sowie andere Schadstoffe.

### **Achtung!**

Stromerzeuger nicht mit dem Hausstromnetz verbinden

### **Achtung! Verbrennungsgefahr!**

Teile des Stromerzeugers werden bei Betrieb sehr heiß und werden auch nach dem Abschalten des Stromerzeugers heiß sein.

Heiße Abgase strömen aus dem Abgasschalldämpfer

### **Achtung!**

Stromerzeuger muss sicher geerdet sein

- Dritte aus dem Gefahrenbereich fernhalten
- Der Maschinenführer oder der Benutzer ist für Unfälle mit anderen Personen und deren Eigentum verantwortlich

- Kinder oder andere Personen, die die Betriebsanleitung nicht kennen, dürfen das Gerät nicht benutzen.
- Kinder vom Betriebsbereich fern halten
- Örtliche Bestimmungen zum Mindestalter der Bedienungsperson beachten
- **Gerät nicht unter Einfluss von Alkohol, Drogen oder Medikamenten bedienen**
- Zweckmäßige Schutzkleidung tragen
  - Lange Hose
  - Festes und rutschesicheres Schuhwerk
  - Gehörschutz
- Verwendung an Hängen oder unebenen Untergründen
  - immer auf sicheren Stand achten
- Nur bei ausreichendem Tageslicht oder künstlicher Beleuchtung verwenden
- **Landesspezifische Bestimmungen für die Betriebszeit beachten**
- Betriebsbereites Gerät nicht unbeaufsichtigt lassen
- Gerät und die anzuschließenden Geräte nie mit beschädigten Schutzeinrichtungen betreiben
- Gerät vor jedem Gebrauch auf Beschädigungen prüfen, vor erneutem Gebrauch beschädigte Teile ersetzen lassen

 Suchen sie nach Beschädigungen am Gerät und führen Sie die erforderlichen Reparaturen durch, bevor Sie erneut starten.

- Motor abstellen, Stillstand des Gerätes abwarten und Zündkerzenstecker abziehen
  - Beim Verlassen des Gerätes
  - nach dem Auftreten von Störungen
  - Störungen und ungewöhnliche Vibrationen am Gerät auftreten
  - zum Transport
- Zündkerzenstecker aufstecken und Motor starten
  - nach Störungsbeseitigung (siehe Störungstabelle) und Prüfung des Gerätes
  - nach dem Reinigen des Gerätes
- Beim Einfüllen von Benzin oder Motoröl nicht Essen oder Trinken
- Benzindämpfe nicht einatmen

- Gerät niemals mit laufendem Motor heben oder tragen
  - Vor Gebrauch auf festen Sitz der Muttern, Schrauben und Bolzen achten
  - Gerät nicht unterirdisch benutzen
  - Keinen blanken Draht zur Verbindung mit elektrischen Geräten verwenden - Immer passendes Kabel und Stecker verwenden
  - Bei der Verwendung von Verlängerungskabeln oder einem mobilen Stromverteilerschrank max. Kabellänge beachten
- i** Bei der Verwendung von Verlängerungskabeln oder einem mobilen Stromverteilerschrank max. Kabellänge beachten

  - bei 1,5 mm<sup>2</sup> max. 60m
  - bei 2,5 mm<sup>2</sup> max. 100m
- Den Tankverschluss bei laufendem oder heißen Motor nicht öffnen
  - Beschädigten Tank oder Tankverschluss austauschen
  - Tankdeckel immer fest schließen
  - Wenn Benzin ausgelaufen ist:
    - Motor nicht starten
    - Zündversuche vermeiden
    - Gerät reinigen
    - Vor einem erneuten Befüllen mit Benzin den Motor abkühlen lassen und ein Verschütten vermeiden
    - Verschütteter Kraftstoff kann auf Kunststoffteilen zu Beschädigungen führen. Kraftstoff sofort abwischen. Die Garantie deckt keine Beschädigungen an den Kunststoffteilen durch Kraftstoff verursachte Schäden

## Tanken

Vor der Inbetriebnahme müssen Sie das Gerät auftanken.



### Warnung - Brandgefahr!

Benzin und Öl sind hochgradig entflammbar!

## Betriebsmittel

	Benzin	Motoröl
<b>Sorte</b>	Normalbenzin / bleifrei	siehe (☞ 3)
<b>Füllmenge</b>	siehe Technische Daten	siehe Technische Daten

## Sicherheit



### Warnung!

Motor nie in geschlossenen Räumen laufen lassen. Vergiftungsgefahr!

- Benzin und Öl nur in dafür vorgesehene Behälter aufbewahren
- Benzin und Öl nur bei kaltem Motor im Freien einfüllen oder entleeren
- Nicht bei laufendem Motor Benzin oder Öl einfüllen
- Tank nicht überfüllen (Benzin dehnt sich aus)
- Beim Tanken nicht rauchen

- Wenn Motoröl ausgelaufen ist:
  - Motor nicht starten
  - Ausgelaufenes Motoröl mit Ölbindemittel oder Lappen aufsaugen und sachgemäß entsorgen
  - Gerät reinigen



Altöl nicht:

- in den Abfall geben
- in die Kanalisation, den Abfluss oder auf die Erde schütten

Altöl in einem geschlossenen Behälter beim Recycling-Center oder einer Kundendienststelle abgeben.

## Tanken

### Benzin einfüllen (☞ 2)

1. Tankdeckel abschrauben, an sauberer Stelle lagern.
2. Benzin mit einem Trichter einfüllen.
3. Tankeinfüllöffnung fest verschließen und reinigen.

### Motoröl einfüllen (☞ 4)

1. Öleinfülldeckel abschrauben, Verschluß an sauberer Stelle lagern.
2. Öl mit einem Trichter einfüllen.
3. Öleinfüllöffnung fest verschließen und reinigen.

## Inbetriebnahme

### **Achtung!**

Stromerzeuger muss sicher geerdet sein

 Das Kamerasymbol auf den folgenden Seiten verweist auf die Abbildungen, Seite 4–7.

## Gerät erden

### **Achtung - Stromschlag!**

Keinen blanken Draht zum Erden verwenden.

### **Achtung!**

Stromerzeuger muss sicher geerdet sein

 • Zum Erden Erdungsdraht mit mindestens 2,5 mm<sup>2</sup> Querschnitt verwenden

## Erdungsdraht anschließen 1

1. Ein Ende des Erdungsdrahtes unter die Mutter der Erdungsklemme drücken.  1/1
2. Erdungsdraht durch festziehen der Mutter fixieren
3. Das andere Ende des Erdungsdrahtes mit einem Erdungsnagel (z.B. metall Stab) verbinden
4. Erdungsnagel fest in die Erde stecken

## Starterbatterie anschließen (nur bei AL-KO 6500-C) 6

Rotes Batteriekabel mit dem + Pol der Starterbatterie verbinden und mit Schraube und Mutter fest schrauben

5. Grünes Batteriekabel mit dem - Pol der Starterbatterie verbinden und mit Schraube und Mutter fest schrauben
6. Nach dem festschrauben Gummitüllen über Starterbatteriepole schieben

 Kontakt von + und - Pol der Batterie vermeiden, dies könnte die Batterie schädigen

## Benzhahn öffnen 6

1. Benzhahn aufdrehen und Benzin in den Vergaser fließen lassen

## Choke 7

1. Bei einem Kaltstart Choke-Hebel schließen.
2. Bei betriebswarmen Gerät Choke-Hebel auf Halbstellung setzen.

 Sollte das Gerät beim zweiten Startversuch immer noch nicht Starten, Choke-Hebel ganz öffnen

## Starten des Motors

### **Achtung - Vergiftungsgefahr!**

Motor nie in geschlossenen Räumen laufen lassen.

### **Achtung - Verletzungsgefahr!**

#### **Achtung - Rückschlaggefahr!**

Starterseil kann schneller zum Motor zurückspringen, als das Seil losgelassen werden kann.

## Seilzugstarter

Zündtrennschalter auf „ON“ stellen  8

3. Starterseil zügig herausziehen und danach langsam wieder aufrollen lassen  9

 Sollte das Gerät beim zweiten Startversuch immer noch nicht Starten, beachten Sie die Anweisungen zum Choke

## Elektrisches Starten (nur bei AL-KO 6500-C)

Schlüssel in Zündschloß stecken

4. Zündschlüssel im Zündschloß ganz nach rechts auf Position „START“ drehen  10
5. Sobald der Motor läuft, Zündschlüssel loslassen (springt auf Position „ON“ zurück).

 Der Abstand zwischen Startversuchen sollte 10 Sekunden betragen, um zu verhindern das sich die Starterbatterie zu schnell entlädt

 Sollte das Gerät beim zweiten Startversuch immer noch nicht Starten, beachten Sie die Anweisungen zum Choke

## Betrieb

Etwa 30 Sekunden nach dem Start den Choke-Hebel zurück stellen (📷 11).

### Stromverbraucher anstecken

#### **Achtung!**

Die Gesamtleistung aller angeschlossenen Verbraucher darf die max. Nennleistung des Stromerzeugers nicht überschreiten

1. Verbraucher an Steckdose der Stromerzeugers einstecken (📷 12)



Wenn mehrere Verbraucher an den Stromerzeuger angeschlossen werden, zuerst ersten Verbraucher anstecken und einschalten, dann weiteren Verbraucher anstecken und einschalten.

### Stromverbraucher abstecken

1. Verbraucher von Steckdose der Stromerzeugers abstecken (📷 13)

### Abschalten des Motors



Motor erst abschalten nachdem der Stromerzeuger 30 Sekunden ohne Belastung (ohne angesteckte Verbraucher) gelaufen ist

- Zündtrennschalter auf „OFF“ stellen (📷 14)
- (nur bei AL-KO 6500-C) Zündschlüssel im Zündschloss ganz nach links auf Position „OFF“ drehen (📷 15)

### Benzinhahn schließen



#### **Achtung! Verbrennungsgefahr!**

Teile des Stromerzeugers werden bei Betrieb sehr heiß und werden auch nach dem Abschalten des Stromerzeugers heiß sein.

Vor Transport oder erneuter Inbetriebnahme abkühlen lassen

1. Benzhahn schließen (📷 16)

## Lagerung



#### **Achtung - Brandgefahr!**

Gerät nicht bei offenen Flammen oder Hitzequellen lagern.

- Motor auskühlen lassen
- Gerät trocken und unzugänglich für Kinder und unbefugte Personen lagern
- Starterbatterie frostfrei lagern
- Starterbatterie von Zeit zu Zeit nachladen
- Benzintank und Vergaser entleeren
- Zündkerzenstecker ziehen

### Benzin ablassen



#### **Achtung - Explosionsgefahr!**

Betankte Maschinen können bei der Lagerung Benzindämpfe in die Luft abgeben!



Durch Verdunstung können Benzinrückstände im Vergaser zu Verklebungen von Bauteilen führen und somit zu Störungen führen.

1. Ablassschraube am Vergaser öffnen (📷 17) und Benzin in einen geeigneten Kraftstoffbehälter ablassen

### Stromerzeuger abdecken

1. Stromerzeuger an einem sauberen, trocken und vor Nässe und Feuchtigkeit geschützten Platz abstellen
2. Stromerzeuger mit geeigneten Mitteln abdecken damit kein Schmutz oder Staub sich im Gerät ablagern kann (📷 18)

### Transport



#### **Achtung!**

Um ein Auslaufen von Benzin oder Öl zu vermeiden, Stromerzeuger immer sicher und gerade in der normalen Betriebsposition transportieren.



#### **Achtung - Explosionsgefahr!**

Betankte Maschinen können beim Transport Benzindämpfe in die Luft abgeben!

3. Stromerzeuger an den Rahmenrohren anheben bzw. tragen. (📷 19)
4. Stromerzeuger beim Transport sichern. (📷 20)

## Reparatur

Reparaturarbeiten dürfen nur Servicestellen und autorisierte Fachbetriebe durchführen.

## Wartung und Pflege



### Achtung - Verletzungsgefahr!

- Vor allen Wartungs- und Pflegearbeiten immer Motor abschalten und den Zündkerzenstecker ziehen.
- Motor kann nachlaufen. Nach Ausschalten vergewissern, dass Motor steht.

- Das Gerät nach jedem Gebrauch reinigen
- Gerät nicht mit Wasser abspritzen  
Eindringendes Wasser kann zu Störungen führen (Zündanlage, Vergaser)
- Defekte Schalldämpfer immer ersetzen

## Wartungsintervalle

Vor jedem Gebrauch

- Motorölstand kontrollieren
- Luftfilter prüfen

Nach den 20 Betriebsstunden oder nach 1 Monat der Inbetriebnahme

## Hilfe bei Störungen

Störung	Lösung
Motor springt nicht an	<ul style="list-style-type: none"> <li>▪ Benzin einfüllen</li> <li>▪ Choke einschalten</li> <li>▪ Zündtrennschalter auf „ON“ stellen</li> <li>▪ Zündkerzen prüfen, eventuell erneuern</li> <li>▪ Luftfilter reinigen</li> <li>▪ Starterbatterie nachladen (nur bei AL-KO 6500-C)</li> <li>▪ Stromverbraucher abstecken</li> </ul>
Motorleistung lässt nach	<ul style="list-style-type: none"> <li>▪ Luftfilter reinigen</li> <li>▪ Verbraucher Gesamtleistung übersteigt max. Nennleistung</li> </ul>



Bei Störungen, die nicht in dieser Tabelle aufgeführt sind oder die Sie nicht selbst beheben können, wenden Sie sich bitte an unseren zuständigen Kundendienst

- Ölwechsel  
Alle 50 Betriebsstunden oder alle 3 Monate

- Luftfilter reinigen  
Alle 100 Betriebsstunden oder alle 6 Monate

- Ölwechsel
- Ablagerungsbehälter am Bezinhhahn reinigen
- Zündkerze reinigen  
Alle 300 Betriebsstunden oder einmal jährlich

- Zündkerze erneuern
- Ventilspiel einstellen <sup>1)</sup>  
Zusätzlich alle 300 Betriebsstunden

- Zylinderkopf reinigen <sup>1)</sup>  
Zusätzlich alle 2 Jahre

- Kraftstofftank und Kraftstofffilter spülen <sup>1)</sup>
- Benzinschlauch erneuern <sup>1)</sup>

<sup>1)</sup> diese Wartungsarbeit dürfen nur Servicestellen und autorisierte Fachbetriebe durchführen.

## Entsorgung



**Ausgediente Geräte, Batterien oder Akkus nicht über den Hausmüll entsorgen!**

Verpackung, Gerät und Zubehör sind aus recyclingfähigen Materialien hergestellt und entsprechend zu entsorgen.

## Garantie

Etwaige Material- oder Herstellungsfehler am Gerät beseitigen wir während der gesetzlichen Verjährungsfrist für Mängelansprüche entsprechend unserer Wahl durch Reparatur oder Ersatzlieferung. Die Verjährungsfrist bestimmt sich jeweils nach dem Recht des Landes, in dem das Gerät gekauft wurde.

Unsere Garantiezusage gilt nur bei:

- Sachgemäßer Behandlung des Gerätes
- Beachtung der Bedienungsanleitung
- Verwendung von Original-Ersatzteilen

Die Garantie erlischt bei:

- Reparaturversuchen am Gerät
- Technischen Veränderungen am Gerät
- nicht bestimmungsgemäßer Verwendung (z. B. gewerblicher oder kommunaler Nutzung)

Von der Garantie ausgeschlossen sind:

- Lackschäden, die auf normale Abnutzung zurückzuführen sind
- Verschleißteile, die auf der Ersatzteilkarte mit Rahmen xxx xxx (x) gekennzeichnet sind
- Verbrennungsmotoren – Für diese gelten die separaten Garantiebestimmungen der jeweiligen Motorenhersteller

Im Garantiefall wenden Sie sich bitte mit dieser Garantieerklärung und dem Kaufbeleg an Ihren Händler oder die nächste autorisierte Kundendienststelle. Durch diese Garantiezusage bleiben die gesetzlichen Mängelansprüche des Käufers gegenüber dem Verkäufer unberührt.

## EG-Konformitätserklärung

Hiermit erklären wir, dass dieses Produkt, in der von uns in Verkehr gebrachten Ausführung, den Anforderungen der harmonisierten EG-Richtlinien, EG-Sicherheitsstandards und den produktspezifischen Standards entspricht.

### Produkt

Stromerzeuger Benzin

### Seriennummer

G4990012

### Typ

AL-KO 2500-C

AL-KO 3500-C

AL-KO 6500-C

### Hersteller

AL-KO Geräte GmbH  
Ichenhauser Str. 14  
89359 KOETZ  
DEUTSCHLAND

### EG-Richtlinien

2006/42/EG  
2014/35/EU  
2014/30/EU  
2000/14/EG  
2011/65/EG

### Bevollmächtigter

Andreas Hedrich  
Ichenhauser Str. 14  
89359 KOETZ  
DEUTSCHLAND

### Harmonisierte Normen

EN ISO 8528:2016  
EN 60204-1:2006+A1:2009  
EN 55012:2007+A1:2009  
EN 61000-6-1:2007

### Schalleistungspegel

EN ISO 3744

gemessen / garantiert

93dB(A)/95dB(A) AL-KO 2500-C

94dB(A)/96dB(A) AL-KO 3500-C

95dB(A)/97dB(A) AL-KO 6500-C

### Konformitätsbewertung

2000/14/EG Anhang VI

### Benannte Stelle

Société Nationale de Certification et d'Homologation  
11, route de Luxembourg  
L-5230 Sandweiler  
No. 0499

Kötz, 2017-02-01



Wolfgang Hergeth, Managing Director



## About this manual

- Please read this document before starting to use the machine. This is essential for safe working and trouble-free handling. Familiarise yourself with the control elements and the machine use prior to using it.
- Comply with the safety and warning instructions in this documentation and on the machine
- This document is a permanent component of the described product, and should remain with the machine if it is sold to someone else

## Explanation of symbols

### Important!

Following these warning instructions can help to avoid personal injuries and/or damage to property.

 Special instructions for ease of understanding and regarding handling.

 The camera symbol refers to figures.

## Contents

About this manual.....	16
Product description.....	16
Safety and protective devices.....	16
Product overview.....	17
Safety instructions.....	18
Refuelling.....	19
Start-up.....	20
Storage.....	21
Transport.....	21
Help in case of malfunctions.....	22
Repair.....	22
Maintenance and care.....	22
Disposal.....	22
Warranty.....	23
EC declaration of conformity.....	23

## Product description

This documentation describes various models of petrol generators. Identify your model based on the product images and the description of the different options.

### Designated use

This machine is designed for the operation of conventional electric devices. An electrician must be consulted prior to connecting stationary systems, such as heating, household connections, or when supplying mobile homes or caravans.

The generator is operated using unleaded petrol.

No devices, apparatuses may be connected, when starting the generator.

Any use not in accordance with this designated use shall be regarded as misuse.

### Possible misuse

- Safety devices must not be dismantled or bypassed
- The machine is not allowed to be used in commercial applications

## Safety and protective devices



### Important – Danger of injury!

Do not deactivate safety and protective devices!

## Product overview

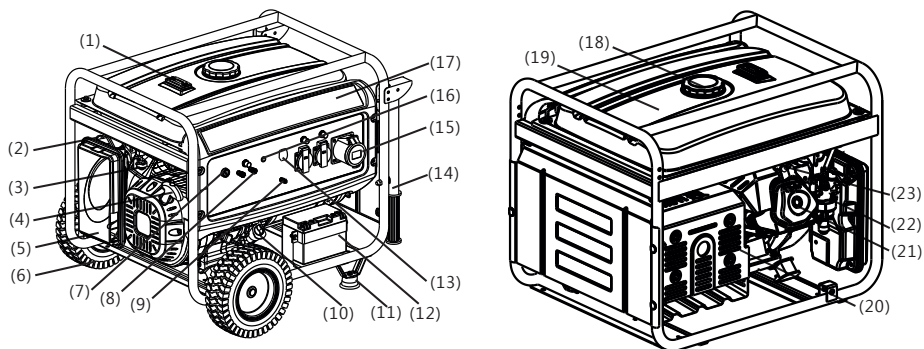

1	Tank indicator	13	AC circuit breaker
2	Throttle valve	14	Handrail <sup>1)</sup>
3	Fuel valve	15	AC output
4	Starter handle	16	Output indicator
5	Air filter	17	Operating panel
6	Wheel <sup>1)</sup>	18	Petrol tank lid
7	Motor switch	19	Petrol tank
8	DC output	20	Exhaust gas silencer
9	Earth connection	21	Cylinder head
10	Oil filling lid	22	Carburettor
11	Stand <sup>1)</sup>	23	Spark plug
12	Starter battery <sup>2)</sup>		

<sup>1)</sup> Optional <sup>2)</sup> for AL-KO 6500-C only

### Symbols on the machine

	Important! Take particular care during handling.		Danger of fire due to fuel or oil!
	Before starting operation, read the operating instructions!		Allow the machine to cool down prior to filling with fuel or oil
	Danger of poisoning due to exhaust gases!		Wear ear protection!
	Do not operate the machine in closed rooms or poorly ventilated working areas (e.g. garage).		Do not connect the generator to the household mains network
	Important! Danger of electric shock.		Disconnect the spark plug connector of the machine prior to any work.

## Safety instructions

### Important – Danger of fatal injury!

Do not operate the generator in the case of rain, moisture or high humidity.

### Important!

Only use the machine if it is in perfect technical condition!

### Important – Danger of injury!

Do not deactivate safety and protective devices!

### Important - Danger of fire!

If the machine is fuelled, do not store it in buildings in which petrol vapours could come into contact with naked flames or sparks!

Keep the area around the engine, exhaust, battery box and fuel tank free from dirt, petrol and oil.

Do not store any combustible or highly flammable objects or materials in the area of the exhaust outlet

### Important - Danger of suffocation!

Do not operate the machine in closed rooms or poorly ventilated working areas (e.g. garage). The exhaust gases contain toxic carbon monoxide and other pollutants.

### Important!

Do not connect the generator to the household mains network

### Important! Danger of burns!

Parts of the generator become very hot during operation and remain hot even after the generator is switched off.

Hot exhaust gases discharge from the exhaust gas silencer

### Important!

Generator must be safely earthed

- Keep third parties out of the danger area
- The machine operator or user is responsible for accidents involving other people and their property
- Children, or other people who are not familiar with the operating instructions, are not allowed to use the machine.
- Keep children away from the operating range
- Comply with the local regulations on minimum age of people operating the machine
- Do not operate the machine if you are under the influence of alcohol, drugs or medication
- Wear appropriate protective clothing
  - Long trousers
  - Sturdy and slip-resistant shoes
  - Ear protection
- Use on slopes or uneven surfaces
  - Always ensure that you are standing securely
- Only use with sufficient daylight or artificial lighting
- Comply with working time regulations in force in your country
- Do not leave the operational machine unsupervised
- Do not operate the machine or the devices to be connected with damaged protective devices
- Check the machine for damage prior to every use. Have damaged parts replaced prior to use
-  Check for damage on the machine and perform all necessary repairs prior to restarting the machine.
- Switch engine off, wait for machine standstill and disconnect the spark plug connector
  - When leaving the machine
  - After malfunctions occurred
  - When malfunctions and unusual vibrations occur on the machine
  - For transport
- Connect spark plug connector and start engine
  - After malfunction correction (see malfunction table) and machine testing
  - After machine cleaning
- Do not eat or drink when adding petrol or engine oil
- Do not breath in petrol vapours
- Never lift or carry the machine when the engine is running
- Ensure tight fit of nuts, screws and bolts prior to use

- Do not use machine underground
- Do not use bare wires for the connection with electric devices - always use compatible cables and plugs
- Observe maximum cable length when using extension cords or a mobile power distribution cabinet



Observe maximum cable length when using extension cords or a mobile power distribution cabinet

for 1.5 mm<sup>2</sup> max. 60 m

for 2.5 mm<sup>2</sup> max. 100 m

## Refuelling

The machine must be refuelled prior to start-up.



### Warning - Danger of fire!

Petrol and oil are highly flammable!

## Operating material

	Petrol	Engine oil
<b>Grade</b>	Regular petrol / unleaded	see (3)
<b>Filling amount</b>	see Technical data	see Technical data

## Safety



### Warning!

Never run the engine in enclosed spaces. Danger of poisoning!

- Use only designed containers to store petrol and oil
- Add and empty petrol and oil outdoors only with the engine cooled down
- Do not add petrol or oil with the engine running
- Do not overfill tank (petrol expands)
- Do not smoke when refuelling
- Do not open the tank cap when the engine is running or hot
- Replace the tank or tank cap if damaged
- Always close the tank lid firmly

- If petrol has leaked out:
  - Do not start the engine
  - Avoid start attempts
  - Clean the machine
  - Have engine cool down before refilling with petrol to avoid spilling
  - Spilled fuel can lead to damage to plastic parts. Immediately wipe off fuel. Warranty does not cover damage to plastic parts caused by fuel
- If engine oil has leaked out:
  - Do not start the engine
  - Absorb leaked engine oil using an oil binding agent or cloth and dispose properly
  - Clean the machine



Do not dispose of waste oil:

- in domestic waste
- by pouring it into the canalisation, drain, or onto the ground

Drop off waste oil in a closed container at a recycling centre or a customer service centre.

## Refuelling

### Filling with petrol (2)

Unscrew the tank lid and store it in a clean place.

1. Fill with petrol via a funnel.
2. Clean and tightly close the tank filling opening.

### Filling with engine oil (4)

Unscrew the oil filling lid and store it in a clean place.

3. Fill with engine oil via a funnel.
4. Clean and tightly close the oil filling opening.

## Start-up

### Important!

Generator must be safely earthed

 The camera symbol on the following pages refers to the figures on pages 4–7.

## Earthing the machine

### Important - Electric shock!

Do not use a bare wire for earthing.

### Important!

Generator must be safely earthed

 Use an earthing wire with a cross-section of at least 2.5 mm<sup>2</sup> for earthing

## Connecting the earthing wire 1

Press the end of the earthing wire under the nut of the earthing terminal.  1/1

1. Secure the earthing wire by tightening the nut
2. Connect the other end of the earthing wire to an earthing spike (e.g. metal rod)
3. Put the earthing spike securely into the soil

## Connecting the starter battery (AL-KO 6500-C only) 6

1. Connect the red battery cable with the positive terminal of the starter battery. Tighten using screw and nut
2. Connect the green battery cable with the negative terminal of the starter battery. Tighten using screw and nut
3. Slide rubber grommets over the starter battery terminals after tightening

 Avoid contact between the positive and negative terminal of the battery, as this could damage the battery

## Opening the petrol cock 6

1. Open the petrol cock and have petrol flow into the carburettor

## Choke 7

1. Close the choke lever during a cold start.
2. When the machine is running at operating temperature, put the choke lever in the half-open position.

 If the machine still does not start after two attempts, open the choke lever fully.

## Starting the engine

### Important – Danger of poisoning!



Never run the engine in enclosed spaces.

### Important – Danger of injury!

#### Important – Danger of kickback!

Cable starter can return faster to the engine than the cable can be released.

## Cable starter

1. Set the ignition circuit breaker to "ON"  8
2. Pull out the cable starter briskly, and then allow it to wind back in slowly  9

 If the machine still does not start after the second attempt, follow the instructions for the choke

## Electrical starting (AL-KO 6500-C only)

1. Insert the key into the ignition
2. Turn the key in the ignition clockwise into the "START" position  10
3. As soon as the engine is running, release the ignition (returns into the "ON" position).

 The interval between starting attempts should be 10 seconds to avoid too fast discharging of the starter battery

 If the machine still does not start after the second attempt, follow the instructions for the choke

## Operation

Turn back the choke lever approx. 30 seconds after the start (📷 11).

### Connecting power consumers

#### Important!

The total power of all connected consumers must not exceed the maximum rated power of the generator

1. Plug consumer into the socket of the generator (📷 12)

 If several consumers are connected to the generator, connect and switch on the first consumer first. Then connect and switch on further consumers.

### Disconnecting power consumers

1. Disconnect consumer from the socket of the generator (📷 13)

### Switching the engine off

 Only switch the generator off, after it has been running for 30 seconds without any load (without consumers connected)

- Set the ignition circuit breaker to "OFF" (📷 14)
- (AL-KO 6500-C only) Turn the key in the ignition counter-clockwise into the "OFF" position (📷 15)

### Closing the petrol cock

#### Important! Danger of burns!

Parts of the generator become very hot during operation and remain hot even after the generator is switched off.

Allow the generator to cool down prior to transport or anew start-up

1. Close the petrol cock (📷 16)

## Storage

#### Important - Danger of fire!

Do not store the machine close to naked flames or sources of heat.

- Allow the engine to cool down
- Store machine in a dry place inaccessible to children and unauthorised persons
- Store starter battery protected from frost
- Recharge starter battery from time to time
- Empty petrol tank and carburettor
- Disconnect the spark plug connector

### Draining the petrol

#### Important – Danger of explosion!

Refuelled machines can release petrol vapour into the air during storage!

 Due to evaporation, petrol residues in the carburettor can lead to sticking components and thus malfunctions.

1. Open the drain screw on the carburettor (📷 17) and drain petrol into a suitable fuel container

### Covering the generator

1. Store generator in a clean, dry place protected against moisture and humidity
2. Cover generator using suitable means to prevent contamination and dust deposits in the machine (📷 18)



## Transport

#### Important!

Always transport the generator safely and horizontally in its normal operating position to prevent petrol or oil from leaking.

#### Important – Danger of explosion!

Refuelled machines can release petrol vapour into the air during transport!

- Lift and/or carry the generator on the frame tubes.  19
- Secure generator for transport.  20

## Repair

Repair work may be carried out only by service centres and authorised specialist workshops.

## Maintenance and care

### Important – Danger of injury!

- Always switch the engine off and pull the spark plug connector prior to any maintenance and care work.
- Engine may continue running. Make sure that the engine stopped after switching it off.

- Clean the machine after every use
- Do not spray the machine with water  
Water ingress can lead to malfunctions (ignition system, carburettor)
- Always replace defective silencers

## Maintenance intervals

Before every use

- Check the engine oil level
- Inspect the air filter

After 20 operating hours or 1 month after first use

- Oil change

Every 50 operating hours or every 3 months

- Clean the air filter

Every 100 operating hours or every 6 months

- Oil change
- Clean the sludge trap on the petrol cock
- Clean the spark plug

Every 300 operating hours, or once per year

- Replace the spark plug
- Set the valve play <sup>1)</sup>

In addition, every 300 operating hours

- Clean the cylinder head <sup>1)</sup>

In addition, every 2 years

- Flush the fuel tank and filter <sup>1)</sup>
- Replace the petrol hose <sup>1)</sup>

<sup>1)</sup> This maintenance work may be carried out only by service centres and authorised specialist companies.

## Disposal



**Do not dispose of worn-out machines or spent batteries (including rechargeable batteries) in domestic waste!**

The packaging, machine and accessories are made from recyclable materials, and must be disposed of accordingly.

## Help in case of malfunctions

Malfunction	Solution
Engine does not start	<ul style="list-style-type: none"> <li>Fill with petrol</li> <li>Use the choke</li> <li>Set the ignition circuit breaker to "ON"</li> <li>Check spark plugs, and replace if necessary</li> <li>Clean the air filter</li> <li>Recharge the starter battery (AL-KO 6500-C only)</li> <li>Disconnect power consumers</li> </ul>
Engine loses power	<ul style="list-style-type: none"> <li>Clean the air filter</li> <li>Total power of the consumers exceeds maximum rated power</li> </ul>

 If you encounter any malfunctions that are not listed in this table, or which you cannot rectify yourself, please contact our relevant customer service

## Warranty

We will resolve any material or manufacturing faults on the machine during the legal warranty period for claims relating to faults, in accordance with our choice either to repair or replace. The legal warranty period is determined by the legislation of the country in which the machine was purchased.

Our warranty promise applies only if:

- the machine has been handled correctly
- the instructions for use have been complied with
- original spare parts have been used

The warranty becomes void if:

- someone has attempted to repair the machine
- any technical modifications have been made to the machine
- the machine has not been used correctly (e.g. commercial or communal use)

The warranty excludes:

- Paint damage that can be attributed to normal wear and tear
- Wear parts that are marked with xxx xxx (x) frame on the spare parts card
- Internal combustion engines – These are covered by the separate warranty provisions of the corresponding engine manufacturers

In the event of a warranty claim, please take this warranty declaration and your proof of purchase and contact your dealer or the nearest authorised customer service centre. This warranty promise does not affect your statutory rights.

## EC declaration of conformity

We hereby declare that this product in the configuration marketed by us meets the requirements of the harmonised EC Directives, EC safety standards and the product-specific standards.

### Product

Petrol Generator

### Serial number

G4990012

### Type

AL-KO 2500-C

AL-KO 3500-C

AL-KO 6500-C

### Manufacturer

AL-KO Geräte GmbH  
Ichenhauser Str. 14  
D-89359 KOETZ  
GERMANY

### EC Directives

2006/42/EC  
2014/35/EU  
2014/30/EU  
2000/14/EC  
2011/65/EC

### Duly authorised person

Andreas Hedrich  
Ichenhauser Str. 14  
D-89359 KOETZ  
GERMANY

### Harmonised standards

EN ISO 8528:2016  
EN 60204-1:2006+A1:2009  
EN 55012:2007+A1:2009  
EN 61000-6-1:2007

### Sound power level

EN ISO 3744

measured / guaranteed

93dB(A)/95dB(A) AL-KO 2500-C

94dB(A)/96dB(A) AL-KO 3500-C

95dB(A)/97dB(A) AL-KO 6500-C

### Conformity evaluation

2000/14/EC Appendix VI

### Notified body

Société Nationale de Certification et d'Homologation  
11, route de Luxembourg  
L-5230 Sandweiler  
No. 0499

Kötz, 2017-02-01



Wolfgang Hergeth, Managing Director



## Over deze handleiding

- Lees deze documentatie vóór de ingebruikname door. Dit is een voorwaarde voor veilig werken en een storingsvrij gebruik. Maak uzelf voor gebruik vertrouwd met de bedieningselementen en het gebruik van de machine.
- Neem de veiligheids- en waarschuwingeninstructies in deze documentatie en op het apparaat in acht.
- Deze documentatie vormt een vast onderdeel van het beschreven product en moet bij verkoop aan de koper worden overhandigd.

## Verklaring van tekens

### Let op!

Het nauwkeurig opvolgen van deze waarschuwingeninstructies kan lichamelijk letsel of materiële schade voorkomen.

 Speciale aanwijzingen voor meer duidelijkheid en een beter gebruik.

 Het camerasymbool verwijst naar afbeeldingen.

## Inhoudsopgave

Over deze handleiding.....	24
Productbeschrijving .....	24
Veiligheids- en beveiligingsvoorzieningen.....	24
Productoverzicht.....	25
Veiligheidsinstructies .....	26
Tanken.....	27
Ingebruikname.....	28
Opslag .....	29
Transport .....	29
Storingen oplossen.....	30
Reparaties .....	30
Onderhoud en verzorging.....	30
Verwijderen.....	30
Garantie.....	31
CE-conformiteitsverklaring .....	31

## Productbeschrijving

In deze documentatie worden diverse modellen benzinegeneratoren beschreven. Identificeer uw model aan de hand van de productafbeeldingen en de beschrijving van de verschillende opties.

## Reglementair gebruik

Dit apparaat is bedoeld voor de aandrijving van gangbare elektrische apparaten. Voor de aansluiting op stationaire installaties, zoals verwarmingen en de stroomvoorziening voor een huis, camper of caravan, moet voorafgaand eerst een elektricien worden geraadpleegd.

De generator wordt met loodvrije benzine aangedreven.

Als de generator wordt gestart, mogen er geen apparaten op de generator aangesloten zijn.

Elke andere of verder strekkende toepassing wordt beschouwd als niet overeenkomstig het gebruiksdoel.

## Mogelijk foutief gebruik

- Veiligheidsvoorzieningen mogen niet worden gedemonteerd of overbrugd.
- Het apparaat mag niet voor commercieel gebruik worden ingezet.

## Veiligheids- en beveiligingsvoorzieningen

### Let op - letselrisico!

Veiligheidsfuncties en beveiligingen mogen niet buiten werking worden gesteld!

## Productoverzicht

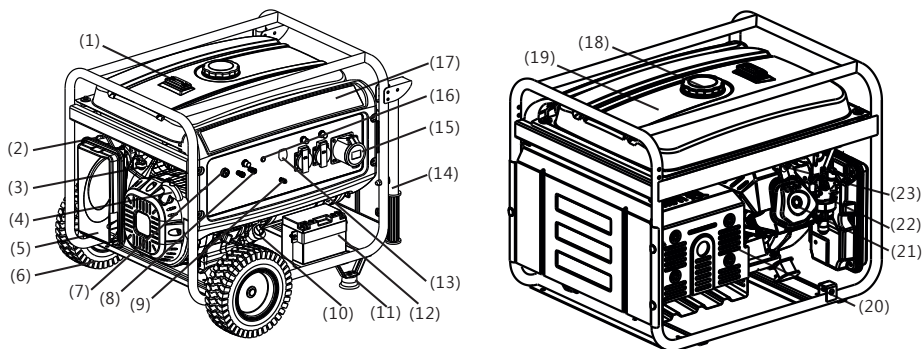

1	Benzinemeter	13	AC-scheidingschakelaar
2	Regelklep	14	Greepbuis <sup>1)</sup>
3	Benzineklep	15	AC-uitgang
4	Greep starter	16	Uitgangsindicatie
5	Luchtreiniger	17	Bedieningspaneel
6	Wiel <sup>1)</sup>	18	Tankdop
7	Motorschakelaar	19	Benzinetank
8	DC-uitgang	20	Uitlaatgasdemper
9	Massa-aansluiting	21	Cilinderkop
10	Olievuldop	22	Carburateur
11	Standvoet <sup>1)</sup>	23	Bougie
12	Starterbatterij <sup>2)</sup>		

<sup>1)</sup> Optioneel <sup>2)</sup> alleen bij AL-KO 6500-C

### Symbolen op het apparaat

	Let op! Vereist extra voorzichtigheid tijdens gebruik.		Brandgevaar door brandstof of olie!
	Lees voor de ingebruikname de gebruikershandleiding door!		Laat het apparaat afkoelen, voordat u het met brandstof of olie vult.
	Risico op vergiftiging door uitlaatgassen!		Draag een gehoorbescherming!
	U mag het apparaat niet in afgesloten of slecht geventileerde ruimten (bijv. garages) gebruiken.		De generator mag niet op het huislichtnet worden aangesloten.
	Let op! Gevaar door elektrische schok.		Voordat u werkzaamheden aan het apparaat uitvoert, moet u de bougie-stekker uittrekken.

## Veiligheidsinstructies

### **Let op - levensgevaar!**

Gebruik de generator niet bij regen, natheid of een hoge luchtvochtigheid.

### **Let op!**

Gebruik het apparaat uitsluitend in onbeschadigde toestand!

### **Let op - letselrisico!**

Veiligheidsfuncties en beveiligingen mogen niet buiten werking worden gesteld!

### **Let op - brandgevaar!**

Sla een volgetankt apparaat niet op in een gebouw waarin benzinedampen worden blootgesteld aan open vuur of vonken!

Houd vuil, benzine en olie buiten de directe omgeving van motor, uitlaat, accubak en brandstoftank.

Plaats geen brandbare of licht ontvlambare voorwerpen of materialen in de buurt van de uitlaat.

### **Let op - verstikkingsgevaar!**

U mag het apparaat niet in afgesloten of slecht geventileerde ruimten (bijv. garages) gebruiken. De uitlaatgassen bevatten giftige koolmonoxide en andere schadelijke stoffen.

### **Let op!**

De generator mag niet op het huislichtnet worden aangesloten.

### **Let op! Risico op brandwonden!**

Bepaalde onderdelen van de generator worden tijdens het bedrijf erg heet en blijven ook na het uitschakelen van het apparaat heet.

Uit de uitlaatgasdemper stromen hete uitlaatgassen.

### **Let op!**

De generator moet veilig geaard zijn.

- Houd anderen uit de buurt van de gevarezone.
- De gebruiker van het apparaat is verantwoordelijk voor eventueel letsel bij derden en schade aan hun eigendommen.
- Kinderen of andere personen die de gebruiks-

handleiding niet kennen, mogen het apparaat niet gebruiken.

- Houd kinderen uit de buurt van het werkingsgebied van het apparaat.
  - Neem de plaatselijke voorschriften in acht inzake de minimumleeftijd van de bediener.
  - Bedien het apparaat niet als u onder invloed bent van alcohol, drugs of geneesmiddelen.
  - Draag doelmatige werkkleding:
    - lange broek
    - stevige schoenen met antislipzool
    - gehoorbescherming
  - Bij gebruik op hellingen of oneffen ondergronden
    - moet u er altijd voor zorgen dat het apparaat veilig en stevig staat.
  - Gebruik het apparaat alleen bij voldoende daglicht of kunstmatige verlichting.
  - Neem de landspecifieke voorschriften voor de gebruiksduur in acht.
  - Laat het bedrijfsklare apparaat niet zonder toezicht achter.
  - Gebruik het apparaat en de aan te sluiten apparaten nooit als de beveiligingsvoorzieningen beschadigd zijn.
  - Controleer het apparaat voor ieder gebruik op beschadigingen en laat beschadigde onderdelen vervangen.
-  **Controleer het apparaat op beschadigingen en voer de vereiste reparaties uit, voordat u het opnieuw inschakelt.**
- Zet de motor af, wacht totdat het apparaat stilstaat en trek de bougiestekker uit
    - als u het apparaat achterlaat;
    - na het optreden van storingen;
    - als het apparaat storingen of ongebruikelijke vibraties vertoont;
    - voor het transport.
  - Sluit de bougiestekker aan en start de motor
    - na het verhelpen van storingen (zie storings-tabel) en de controle van het apparaat;
    - na het reinigen van het apparaat.
  - U mag tijdens het bijvullen van benzine of motorolie

niet eten en drinken.

- Adem de benzinedampen niet in.
- U mag het apparaat nooit met lopende motor optillen of dragen.
- Controleer voor gebruik of de moeren, schroeven en bouten stevig vastzitten.
- Gebruik het apparaat niet in onderaardse ruimten.
- Gebruik geen blanke draad voor de aansluiting van elektrische apparaten - gebruik hiervoor altijd een geschikte kabel en stekker.
- Let op de maximale kabellengte als u verlengkabels of een mobiele verdeelkast gebruikt.

**i** Let op de maximale kabellengte als u verlengkabels of een mobiele verdeelkast gebruikt.

bij 1,5 mm<sup>2</sup> max. 60 m

bij 2,5 mm<sup>2</sup> max. 100 m

## Tanken

Voor de ingebruikname moet u het apparaat voltanken.



### Waarschuwing - brandgevaar!

Benzine en olie zijn zeer makkelijk ontvlambaar!

## Bedrijfsmiddelen

	Benzine	Motorolie
<b>Soort</b>	Normale benzine / loodvrij	zie <b>(a 3)</b>
<b>Vulhoeveelheid</b>	zie de technische gegevens	zie de technische gegevens

## Veiligheid



### Waarschuwing!

De motor nooit laten draaien in een afgesloten ruimte. Risico op vergiftiging!

- Bewaar benzine en olie uitsluitend in de daarvoor bedoelde vaten.
- Vul en ledig benzine en olie alleen bij een koude motor en buiten.
- Vul benzine en olie niet bij een lopende motor.
- U mag de tank niet overvullen (benzine zet uit).

- Niet roken tijdens bijvullen van brandstof.
- Open de tankdop niet terwijl de motor draait of nog heet is.
- Vervang de tank of de tankdop bij beschadigingen.
- Tankdeksel altijd stevig sluiten.
- Wanneer er benzine is uitgelopen:
  - De motor niet starten.
  - Voorkom startpogingen.
  - Het apparaat reinigen.
  - Laat de motor voor een nieuwe vulling met benzine afkoelen en voorkom morsen.
  - Gemorste brandstof kan op kunststofonderdelen tot beschadigingen leiden. Veeg de brandstof meteen weg. De garantie dekt geen door brandstof op de kunststofonderdelen veroorzaakte schade.
- Wanneer er motorolie is uitgelopen:
  - De motor niet starten.
  - Uitgelopen olie met oliebindmiddel of een doek opzuigen en volgens de richtlijnen verwijderen.
  - Het apparaat reinigen.



Afgewerkte olie niet:

- via het huisvuil verwijderen;
- via de riolering, de afvoer of op de grond uitgieten.

Geef afgewerkte olie in een gesloten reservoir bij een recyclingcentrum of een klantenservice af.

## Tanken

### Benzine bijvullen **(a 2)**

1. Draai de tankdop los en leg deze op een schone plek neer.
2. Vul de benzine met een trechter bij.
3. Sluit de tankvulopening stevig af en reinig deze.

### Motorolie bijvullen **(a 4)**

1. Draai de olievuldop los en leg deze op een schone plek neer.
2. Vul de olie met een trechter bij.
3. Sluit de olievulopening stevig af en reinig deze.

## Ingebruikname

### **Let op!**

De generator moet veilig geaard zijn.

 Het camerasymbool op de volgende pagina's verwijst naar de afbeeldingen, pagina's 4-7.

## Apparaat aarden

### **Let op - elektrische schok!**

Gebruik geen blanke draad voor het aarden.

### **Let op!**

De generator moet veilig geaard zijn.

 Gebruik voor de aarding een aardingsdraad met een diameter van minimaal 2,5 mm<sup>2</sup>.

## Aardingsdraad aansluiten 1

1. Duw één uiteinde van de aardingsdraad onder de moer van de aardingsklem  1/1).
2. Fixeer de aardingsdraad door de moer vast aan te trekken.
3. Sluit het andere uiteinde van de aardingsdraad op een aardingsnagel (bijv. metalen staaf) aan.
4. Steek de aardingsnagel stevig in de grond.

## Startbatterij aansluiten (alleen bij AL-KO 6500-C) 5

1. Sluit de rode kabel aan op de + pool van de startbatterij en schroef deze vast met schroef en moer.
2. Sluit de groene kabel aan op de - pool van de startbatterij en schroef deze vast met schroef en moer.
3. Schuif na het vastschroeven de rubberen afdekking over de polen van de startbatterij.

 Voorkom een contact tussen + en - pool van de batterij, omdat de batterij hierdoor beschadigd kan raken.

## Benzinekraan openen 6

1. Draai de benzinekraan open en laat benzine in de carburateur stromen.

## Choke 7

1. Bij een koude start de chokehendel sluiten.
2. Met het apparaat op bedrijfstemperatuur de chokehendel op halverwege zetten.

 De chokehendel helemaal openen als het apparaat ook bij de tweede startpoging niet wil aanslaan.

## Starten van de motor

### **Let op - vergiftigingsrisico!**

De motor nooit laten draaien in een afgesloten ruimte.

### **Let op - letselrisico!**

#### **Let op - terugslagrisico!**

Het trekkoord kan sneller naar de motor terugspringen dan dat het koord kan worden losgelaten.

## Starter met trekkoord

1. Stel de startknop in op "ON"  8).
2. Trek het trekkoord vlot uit en laat het vervolgens weer rustig terugrollen  9).

 Volg de instructies onder Choke als het apparaat ook bij de tweede startpoging niet wil aanslaan.

## Elektrisch starten (alleen bij AL-KO 6500-C)

1. Steek de contactsleutel in het contactslot.
2. Draai de contactsleutel in het contactslot helemaal naar rechts naar de positie "START"  10).
3. Zodra de motor draait, laat u de contactsleutel los (springt terug naar positie "ON").

 De tijd tussen de verschillende startpogingen dient 10 seconden te bedragen om te voorkomen dat de startbatterij te snel ontlad.

 Volg de instructies onder Choke als het apparaat ook bij de tweede startpoging niet wil aanslaan.

## Gebruik

Zet ongeveer na 30 seconden na de start de chokehendel terug (📷 11).

## Stroomverbruiker aansluiten

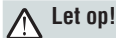

### Let op!

Het totale vermogen van alle aangesloten verbruikers mag het max. nominale vermogen van de generator niet overschrijden.

1. Sluit de verbruiker aan op het stopcontact van de generator (📷 12).



Als meerdere verbruikers op de generator worden aangesloten, dient u de eerste verbruiker aan te sluiten en in te schakelen en daarna de volgende verbruiker aan te sluiten en in te schakelen.

## Stroomverbruiker loskoppelen

1. Koppel de verbruiker los van het stopcontact van de generator (📷 13).

## Motor uitschakelen



Schakel de motor pas uit, nadat de generator 30 seconden zonder belasting (zonder aangesloten verbruikers) heeft gedraaid.

- Stel de startknop in op "OFF" (📷 14).
- (alleen bij AL-KO 6500-C) Draai de contactsleutel in het contactslot naar links naar de positie "OFF" (📷 15).

## Sluit de benzinetoevoer af.



### Let op! Risico op brandwonden!

Bepaalde onderdelen van de generator worden tijdens het bedrijf erg heet en blijven ook na het uitschakelen van het apparaat heet.

Laat het apparaat voor het transport en een volgende ingebruikname afkoelen.

1. Sluit de benzinetoevoer af (📷 16).

## Opslag



### Let op - brandgevaar!

Bewaar het apparaat niet in de buurt van open vuur of warmtebronnen.

- Laat de motor afkoelen.
- Bewaar het apparaat op een plek die ontoegankelijk is voor kinderen en onbevoegde personen.
- Sla de startbatterij vorstvrij op.
- U moet de startbatterij regelmatig bijladen.
- Ledig de benzinetank en de carburateur.
- Trek de bougiestekker uit.

## Benzinetank ledigen



### Let op - explosiegevaar!

Volgetankte apparaten kunnen tijdens de opslag benzinedampen afgeven!



Door de verdamping kunnen benzineresten in de carburateur tot verklevingen van onderdelen leiden en op deze manier defecten veroorzaken.

1. Open de aftapstop bij de carburateur (📷 17) en laat de benzine in een geschikt reservoir lopen.

## Generator afdekken

1. Plaats de generator op een schone, droge plaats die is beschermd tegen natheid en vocht.
2. Dek de generator met geschikte middelen af, zodat er geen vuil en stof in het apparaat terecht kan komen (📷 18).

## Transport



### Let op!

Om te voorkomen dat er benzine of olie uitloopt, moet de generator altijd veilig en rechtop in de normale bedrijfspositie worden getransporteerd.



### Let op - explosiegevaar!

Volgetankte apparaten kunnen tijdens het transport benzinedampen afgeven!

1. Til de generator aan de framebuizen op en draag hem ook hieraan (☞ 19).
2. Beveilig de generator tijdens het transport (☞ 20).

## Reparaties

Reparatiewerkzaamheden mogen alleen in servicewerkplaatsen of bij geautoriseerde montagebedrijven worden uitgevoerd.

## Onderhoud en verzorging

### ⚠ Let op - letselrisico!

- Voor alle onderhouds- en verzorgingswerkzaamheden moet de motor altijd worden uitgeschakeld en moet de bougiestekker worden uitgetrokken.
- De motor kan nalopen. Controleer na het uitschakelen of de motor echt stilstaat.

- U moet het apparaat na elk gebruik reinigen.
- U mag het apparaat niet met water afsprengen. Binnendringend water kan tot storingen leiden (ontsteking, carburateur).
- Defecte geluidsdempers moet u altijd vervangen.

## Onderhoudsintervallen

Vooraf aan elk gebruik

- Motoroliepeil controleren
- Luchtfilter controleren

## Storingen oplossen

Storing	Oplossing
Motor slaat niet aan.	<ul style="list-style-type: none"> <li>▪ Benzine bijvullen.</li> <li>▪ Choke inschakelen.</li> <li>▪ Stel de startknop in op "ON".</li> <li>▪ Bougie controleren en eventueel vervangen.</li> <li>▪ Luchtfilter reinigen.</li> <li>▪ Startbatterij bijladen (alleen bij AL-KO 6500-C).</li> <li>▪ Stroomverbruiker loskoppelen.</li> </ul>
Motorvermogen is onvoldoende.	<ul style="list-style-type: none"> <li>▪ Luchtfilter reinigen.</li> <li>▪ Het totale vermogen van alle aangesloten verbruikers overschrijdt het max. nominale vermogen.</li> </ul>

**i** Bij storingen die niet in deze tabel worden vermeld of in geval van storingen die u niet zelf kunt oplossen, wendt u zich aan onze verantwoordelijke klantenservice a.u.b.

Na de eerste 20 bedrijfsuren of 1 maand na de eerste ingebruikname

- Olie verversen

Na elke 50 bedrijfsuren of na elke 3 maanden

- Luchtfilter reinigen

Na elke 100 bedrijfsuren of na elke 6 maanden

- Olie verversen

- Bezinkselhouder bij de benzinekraan reinigen

- Bougie reinigen

Na elke 300 bedrijfsuren of eenmaal per jaar

- Bougie vervangen

- Klepspelingsafstellen <sup>1)</sup>

Extra na elke 300 bedrijfsuren

- Cilinderkop reinigen <sup>1)</sup>

Extra na elke 2 jaar

- Brandstoftank en brandstoffilter schoonspoelen <sup>1)</sup>

- Benzineslang vervangen <sup>1)</sup>

<sup>1)</sup> Dit onderhoud mag alleen worden uitgevoerd in servicewerkplaatsen en door erkende, gespecialiseerde bedrijven.

## Verwijderen



**Afgedankte apparaten, batterijen of accu's niet samen met huishoudelijk afval laten afvoeren!**

Verpakking, apparaat en toebehoren zijn vervaardigd van materialen die voor hergebruik geschikt zijn.

Verwijder deze daarom dienovereenkomstig.

## Garantie

Eventueel binnen de wettelijke termijn voor aansprakelijkheid optredende materiaal- of fabricagefouten van het apparaat worden naar eigen oordeel door ons verholpen, hetzij door reparatie of door levering van een vervangend apparaat. De geldende termijn voor aansprakelijkheid hangt in elk geval af van de wetgeving in het land waarin het apparaat werd aangeschaft.

Onze garantie geldt alleen bij:

- reglementair gebruik van het apparaat.
- naleving van de gebruiksaanwijzing.
- toepassing van originele onderdelen.

De garantie vervalt bij:

- reparatiepogingen aan het apparaat.
- technische wijzigingen aan het apparaat.
- niet-reglementair gebruik (bijv. commercieel of gemeenschappelijk gebruik).

Van de garantie zijn uitgesloten:

- lakschade opgetreden als gevolg van normaal gebruik.
- slijtageonderdelen die op de reserveonderdelenkaart met een kader xxx xxx (x) zijn aangeduid.
- verbrandingsmotoren – hierop zijn de afzonderlijke garantiebepalingen van toepassing van de betreffende motorfabrikant.

Bij een aanspraak op garantie moet u zich met deze garantieverklaring en uw kassabon wenden tot uw dealer of tot de dichtstbijzijnde klantenservice. Deze garantietoezegging laat het vorderingsrecht van de koper op de verkoper wegens defecten aan het apparaat onverlet.

## CE-conformiteitsverklaring

Hierbij verklaren wij dat dit product in de door ons in het handelsverkeer gebrachte uitvoering voldoet aan de geharmoniseerde EU-richtlijnen, EU-veiligheidsstandaarden en de productspecifieke standaarden.

### Product

Benzinegenerator

### Serienummer

G4990012

### Type

AL-KO 2500-C

AL-KO 3500-C

AL-KO 6500-C

### Fabrikant

AL-KO Geräte GmbH  
Ichenhauser Str. 14  
89359 KOETZ  
DUITSLAND

### EU-richtlijnen

2006/42/EG  
2014/35/EU  
2014/30/EU  
2000/14/EG  
2011/65/EG

### Gevolmachtigde

Andreas Hedrich  
Ichenhauser Str. 14  
89359 KOETZ  
DUITSLAND

### Geharmoniseerde normen

EN ISO 8528:2016  
EN 60204-1:2006+A1:2009  
EN 55012:2007+A1:2009  
EN 61000-6-1:2007

### Geluidsniveau

EN ISO 3744

gemeten / gegarandeerd

93dB(A)/95dB(A) AL-KO 2500-C

94dB(A)/96dB(A) AL-KO 3500-C

95dB(A)/97dB(A) AL-KO 6500-C

### Beoordelingvanconformiteit

2000/14/EG Bijlage VI

### Aangemelde instantie

Société Nationale de Certification et d'Homologation  
11, route de Luxembourg  
L-5230 Sandweiler  
No. 0499

Kötz, 2017-02-01

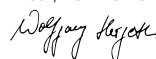

Wolfgang Hergeth, Managing Director



## À propos de ce manuel

- Lisez la présente documentation avant la mise en service. C'est la condition pour un travail sûr et une bonne maniabilité. Familiarisez-vous avec les organes de commande et avec le fonctionnement de la machine avant de l'utiliser.
- Respectez les consignes de sécurité et de mise en garde contenues dans cette documentation et sur l'appareil.
- La présente documentation fait partie intégrante du produit décrit et devrait être remise à l'acheteur en cas de vente.

## Table des matières

À propos de ce manuel.....	32
Description du produit.....	32
Dispositifs de sécurité et de protection.....	32
Aperçu produit .....	33
Consignes de sécurité .....	34
Remplir le réservoir .....	35
Mise en service.....	36
Stockage.....	37
Transport .....	38
Réparation.....	38
Maintenance et entretien.....	38
Élimination.....	39
Aide en cas de pannes.....	39
Garantie.....	40
Déclaration de conformité CE.....	41

## Légende



### Attention !

Respecter à la lettre ces instructions de sécurité peut éviter les dommages corporels et / ou matériels.



Instructions spéciales pour une meilleure compréhension et maniabilité.



Le symbole représentant un appareil photo renvoie aux illustrations.

## Description du produit

Divers modèles de groupes électrogènes à essence sont décrits dans le présent document. Identifiez votre modèle à l'aide des photos des produits et de la description des différentes options.

## Utilisation conforme

Cet appareil est destiné à faire fonctionner des appareils électriques courants. Pour le raccordement à des installations fixes telles que le chauffage, l'alimentation domestique ou pour l'alimentation en courant de camping-cars ou caravanes, il est absolument nécessaire de demander conseil à un électricien qualifié.

Le groupe électrogène fonctionne à l'essence sans plomb.

Au démarrage du groupe électrogène, aucun appareil ne doit être raccordé.

Toute autre utilisation ou toute utilisation allant au-delà des conditions d'exploitation n'est pas conforme.

## Éventuelles utilisations erronées

- Les dispositifs de sécurité ne doivent pas être démontés ni neutralisés
- L'appareil n'est pas destiné à une utilisation professionnelle

## Dispositifs de sécurité et de protection



### Attention - risque de blessure !

Les dispositifs de sécurité et de protection ne doivent pas être mis hors service !

## Aperçu produit

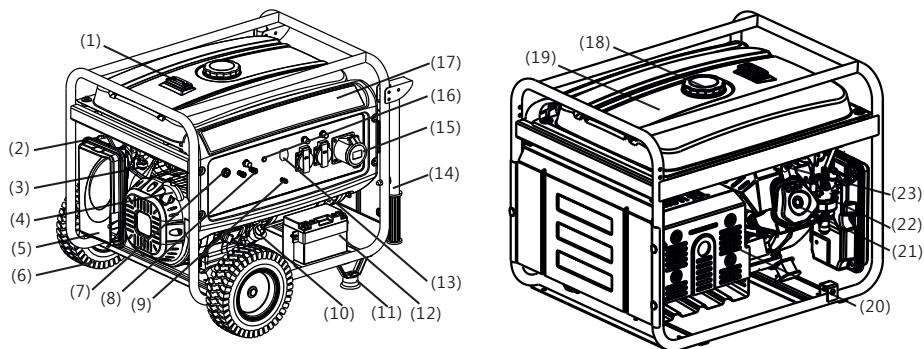

1	Jauge de carburant	13	Disjoncteur CA
2	Soupape d'étranglement	14	Tube main courante <sup>1)</sup>
3	Soupape à carburant	15	Sortie CA
4	Poignée du démarreur	16	Voyant de sortie
5	Épurateur d'air	17	Panneau de commande
6	Roue <sup>1)</sup>	18	Bouchon du réservoir à essence
7	Commutateur moteur	19	Réservoir à essence
8	Sortie CC	20	Silencieux d'échappement
9	Borne de masse	21	Culasse de cylindre
10	Bouchon de remplissage d'huile	22	Carburateur
11	Pied <sup>1)</sup>	23	Bougie d'allumage
12	Batterie de démarrage <sup>2)</sup>		

<sup>1)</sup> En option <sup>2)</sup> Uniquement pour le AL-KO 6500-C

### Symboles sur l'appareil

	Attention ! Une prudence particulière est requise lors de la manipulation.		Risque d'incendie dû au carburant ou à l'huile !
	Lire la présente notice d'utilisation avant la mise en service !		Avant de faire le plein de carburant ou d'huile, laisser refroidir l'appareil
	Risque d'intoxication aux gaz d'échappement !		Porter un casque anti-bruit !
	Ne pas faire fonctionner l'appareil dans des locaux fermés ou dans des zones de travail mal ventilées (par ex. un garage).		Ne pas raccorder le groupe électrogène sur le réseau électrique domestique.
	Attention ! Risque d'électrocution.		Avant toute opération, retirer le connecteur de bougies d'allumage de l'appareil.

## Consignes de sécurité

### ⚠ Attention - danger de mort !

Ne pas utiliser le groupe électrogène en cas de pluie ou de forte humidité de l'air.

### ⚠ Attention !

N'utilisez que des appareils dans un état impeccable !

### ⚠ Attention - risque de blessure !

Les dispositifs de sécurité et de protection ne doivent pas être mis hors service !

### ⚠ Attention - risque d'incendie !

Ne pas laisser la machine dans des locaux dans lesquels les vapeurs d'essence peuvent entrer en contact avec du feu ou des étincelles !

Protéger la zone entourant le moteur, le pot d'échappement, le carter de batterie et le réservoir de carburant contre la poussière, l'essence et l'huile.

Ne pas poser d'objets ou matières combustibles ou facilement inflammables à proximité de la sortie des gaz d'échappement

### ⚠ Attention - risque d'asphyxie !

Ne pas faire fonctionner l'appareil dans des locaux fermés ou dans des zones de travail mal ventilées (par ex. un garage). Les gaz d'échappement contiennent du monoxyde de carbone toxique et d'autres polluants.

### ⚠ Attention !

Ne pas raccorder le groupe électrogène sur le réseau électrique domestique

### ⚠ Attention ! Risque de brûlures !

Certaines parties du groupe électrogène chauffent fortement à l'usage et restent chaudes même après l'arrêt du groupe électrogène.

Le silencieux d'échappement émet des gaz d'échappement très chauds

### ⚠ Attention !

Le groupe électrogène doit être mis à la terre de façon sécurisée

- L'utilisateur ou le propriétaire de la machine est responsable en cas d'accidents avec des tiers ou de dégâts liés à leurs biens
  - Les enfants ou les personnes ne connaissant pas le mode d'emploi, ne doivent pas utiliser l'appareil
  - Éloigner les enfants de la zone de fonctionnement
  - Respecter les réglementations locales concernant l'âge minimum de l'utilisateur
  - L'appareil ne doit pas être utilisé sous l'emprise de l'alcool, de drogues ou de médicaments
  - Porter des vêtements de protection adaptés
    - Pantalon long
    - Chaussures solides et antidérapantes
    - Casque anti-bruit
  - Utilisation sur sol pentu ou inégal
    - Veiller toujours à avoir une position assurée
  - N'utiliser l'appareil qu'en cas de lumière du jour suffisante ou avec un éclairage artificiel
  - Respecter la réglementation spécifique au pays en ce qui concerne les horaires d'exploitation
  - Ne pas laisser l'appareil sans surveillance lorsqu'il est prêt à l'emploi
  - Ne jamais faire fonctionner l'appareil ni les appareils devant y être raccordés lorsque leurs dispositifs de protection sont endommagés
  - Avant chaque utilisation, contrôler la présence de dommages sur l'appareil, remplacer les pièces endommagées avant toute nouvelle utilisation
- i** Vérifier si l'appareil a subi des dommages et effectuer les réparations nécessaires avant de le redémarrer.
- Arrêter le moteur, attendre que l'appareil soit complètement arrêté et débrancher le connecteur de bougies d'allumage
    - En fin d'utilisation de l'appareil
    - Après l'apparition de pannes
    - Des pannes ou vibrations inhabituelles surviennent sur l'appareil
    - Pour le transport

- Brancher le connecteur de bougies d'allumage et lancer le moteur
  - Après résolution des pannes (voir le tableau des pannes) et vérification de l'appareil
  - Après le nettoyage de l'appareil
- Ne pas consommer de nourriture ni de boisson en faisant le plein d'essence ou d'huile
- Ne pas inhaler les vapeurs d'essence
- Ne jamais soulever ou porter l'appareil lorsque le moteur tourne
- Avant utilisation, veiller à bien fixer les écrous, les vis et les boulons
- Ne pas utiliser l'appareil en sous-sol
- Ne pas utiliser de fil dénudé pour le raccordement avec les appareils électriques - toujours utiliser le câble et la fiche adaptés
- En cas d'utilisation de rallonges ou d'une armoire de distribution électrique mobile, respecter la longueur maximale de câble

**i** En cas d'utilisation de rallonges ou d'une armoire de distribution électrique mobile, respecter la longueur maximale de câble

pour 1,5 mm<sup>2</sup> max. 60 m  
pour 2,5 mm<sup>2</sup> max. 100 m

## Remplir le réservoir

Avant la mise en service, il vous faut faire le plein de l'appareil.



### Mise en garde - Risque d'incendie !

L'essence et l'huile sont hautement inflammables !

## Consommables

	Essence	Huile de moteur
<b>Type</b>	essence ordinaire / sans plomb	voir  3
<b>Capacité de remplissage</b>	voir caractéristiques techniques	voir caractéristiques techniques

## Sécurité



### Mise en garde !

Ne jamais laisser tourner le moteur dans des locaux fermés. Risque d'intoxication !

- Conserver l'essence et l'huile uniquement dans des conteneurs prévus à cet effet
- Remplir ou vider le réservoir d'essence ou d'huile uniquement en plein air et lorsque le moteur est froid
- Ne pas faire le plein d'essence ou d'huile lorsque le moteur tourne
- Ne pas trop remplir le réservoir (l'essence se dilate)
- Ne pas fumer lors du plein
- Ne pas ouvrir le bouchon de réservoir lorsque le moteur est en marche ou qu'il est chaud
- Remplacer le réservoir ou le bouchon de réservoir endommagé
- Toujours bien fermer le bouchon de réservoir
- Lorsque de l'essence s'est répandue :
  - ne pas mettre le moteur en marche
  - éviter les essais d'allumage
  - nettoyer l'appareil
  - avant de refaire un plein d'essence, laisser refroidir le moteur et éviter de le renverser
  - du carburant renversé peut endommager les pièces en plastique. Essuyer immédiatement le carburant. La garantie ne couvre pas les dommages causés aux pièces en plastique par du carburant
- Lorsque de l'huile de moteur s'est répandue :
  - ne pas mettre le moteur en marche
  - absorber l'huile de moteur répandue avec un liant d'huile ou l'éponger avec un chiffon et s'en débarrasser de manière conforme
  - nettoyer l'appareil
- Ne pas jeter l'huile usagée :
  - à la poubelle
  - dans les canalisations, les égouts ou dans la terre

Mettre l'huile usagée dans un conteneur fermé et la confier à un centre de recyclage ou à un point de service après-vente.

## Remplir le réservoir

### Faire le plein d'essence (🔑 2)

1. Dévisser le couvercle du réservoir, le conserver dans un endroit propre.
2. Faire le plein d'essence avec un entonnoir.
3. Bien fermer et nettoyer l'ouverture du réservoir.

### Faire le plein d'huile de moteur (🔑 4)

1. Dévisser le couvercle du réservoir d'huile, conserver le bouchon dans un endroit propre.
2. Faire le plein d'huile avec un entonnoir.
3. Bien fermer et nettoyer l'ouverture de remplissage d'huile.

## Mise en service

### ⚠ Attention !

Le groupe électrogène doit être mis à la terre de façon sécurisée



Le symbole représentant un appareil photo dans les pages suivantes renvoie aux illustrations pages 4-7.

## Mettre l'appareil à la terre

### ⚠ Attention - risque d'électrocution !

Ne pas utiliser de fil dénudé pour la mise à la terre.

### ⚠ Attention !

Le groupe électrogène doit être mis à la terre de façon sécurisée



Pour la mise à la terre, utiliser un fil de terre de minimum 2,5 mm<sup>2</sup> de section

### Raccorder le fil de terre (🔑 1)

1. Appuyer une extrémité du fil de terre sous l'écrou de la prise de terre. (🔑 1/1)
2. Fixer le fil de terre en serrant à fond l'écrou
3. Relier l'autre extrémité du fil de terre avec un clou de mise à la terre (par ex. clou en métal)

4. Planter solidement le clou de mise à la terre dans le sol

### Raccorder la batterie de démarrage (uniquement pour le AL-KO 6500-C) (🔑 5)

1. Relier le câble de batterie rouge avec la borne + de la batterie de démarrage et le visser à fond avec une vis et un écrou
2. Relier le câble de batterie vert avec la borne - de la batterie de démarrage et le visser à fond avec une vis et un écrou
3. Une fois le vissage effectué, placer des gaines en caoutchouc sur les bornes de la batterie de démarrage



Éviter tout contact entre les bornes + et - de la batterie, sous peine d'endommager la batterie

### Ouvrir le robinet d'essence (🔑 6)

1. Tourner le robinet d'essence et verser de l'essence dans le carburateur

### Mode « choke » (étrangleur) (🔑 7)

1. En cas de démarrage à froid, verrouiller le levier du mode « choke » (étrangleur).
2. Si l'appareil est chaud, mettre le levier du mode « choke » (étrangleur) de l'appareil sur la position intermédiaire.



Si, au deuxième essai, l'appareil ne démarre toujours pas, desserrer entièrement le levier du mode « choke » (étrangleur).

## Démarrage du moteur



### ⚠ Attention - risque d'intoxication !

Ne jamais laisser tourner le moteur dans des locaux fermés.



### ⚠ Attention - risque de blessure !

#### ⚠ Attention - risque de rebond !

Le cordon du démarreur peut rebondir vers le moteur plus vite qu'il ne peut être lâché.

## Démarrateur à tirette

1. Mettre le disjoncteur de contact sur « ON » (📷 8)
2. Tirer rapidement le cordon du démarreur, puis le laisser s'enrouler à nouveau lentement (📷 9)

**i** Si, au deuxième essai, l'appareil ne démarre toujours pas, consulter les indications relatives à la position « choke » (étrangleur)

## Démarrage électrique (uniquement pour le AL-KO 6500-C)

1. Mettre la clé dans le contact
2. Tourner à fond la clé de contact vers la droite pour la mettre en position « START » (📷 10)
3. Aussitôt que le moteur tourne, relâcher la clé de contact (qui retourne en position « ON »).

**i** Il convient de patienter 10 secondes entre deux tentatives de démarrage pour éviter de décharger trop vite la batterie de démarrage

**i** Si, au deuxième essai, l'appareil ne démarre toujours pas, consulter les indications relatives à la position « choke » (étrangleur)

## Utilisation

Environ 30 secondes après le démarrage, remettre le levier du mode « choke » (étrangleur) en position initiale (📷 11).

## Brancher des consommateurs électriques

### ⚠ Attention !

La puissance totale de tous les consommateurs raccordés ne doit pas dépasser la puissance nominale max. du groupe électrogène

1. Brancher les consommateurs aux prises du groupe électrogène (📷 12)

**i** Si plusieurs consommateurs sont raccordés au groupe électrogène, brancher et allumer d'abord le premier consommateur, puis brancher et allumer les autres consommateurs.

## Débrancher des consommateurs électriques

1. Débrancher les consommateurs des prises du groupe électrogène (📷 13)

## Arrêt du moteur

**i** Uniquement arrêter le moteur une fois que le groupe électrogène a tourné 30 secondes hors charge (sans consommateurs branchés)

- Mettre le disjoncteur de contact sur « OFF » (📷 14)
- (uniquement pour le AL-KO 6500-C) Tourner à fond la clé de contact vers la gauche pour la mettre en position « OFF » (📷 15)

## Fermer le robinet d'essence

### ⚠ Attention ! Risque de brûlures !

Certaines parties du groupe électrogène chauffent fortement à l'usage et restent chaudes même après l'arrêt du groupe électrogène.

Laisser refroidir avant le transport ou avant une nouvelle mise en service

1. Fermer le robinet d'essence (📷 16)

## Stockage

### ⚠ Attention - risque d'incendie !

Ne pas stocker l'appareil près de flammes nues ou de sources de chaleur.

- Laisser le moteur se refroidir
- Entreposer l'appareil au sec et hors de portée des enfants et des personnes non autorisées
- Entreposer la batterie de démarrage à l'abri du gel
- Recharger la batterie de démarrage de temps en temps
- Vidanger le réservoir d'essence et le carburateur
- Débrancher le connecteur de bougies d'allumage

## Vidanger l'essence

### ⚠ Attention - risque d'explosion !

Les machines dont le réservoir est plein peuvent, lorsqu'elles sont entreposées, émettre des vapeurs d'essence !

**i** À cause de l'évaporation, des résidus d'essence peuvent faire coller des pièces dans le carburateur, menant ainsi à des pannes.

1. Ouvrir le bouchon fileté de décharge du carburateur (📹 17) et vidanger l'essence dans un conteneur pour carburant adapté

## Couvrir le groupe électrogène

1. Remiser le groupe électrogène dans un endroit propre, sec et à l'abri de l'eau et de l'humidité
2. Recouvrir le groupe électrogène avec des moyens adaptés pour empêcher la saleté ou la poussière de se déposer dans l'appareil (📹 18)

## Transport

### ⚠ Attention !

Pour éviter une fuite d'essence ou d'huile, transportez toujours le groupe électrogène de façon sécurisée, à la verticale et dans sa position normale de fonctionnement.

### ⚠ Attention - risque d'explosion !

Les machines dont le réservoir est plein peuvent, lors du transport, émettre des vapeurs d'essence !

1. Soulever ou porter le groupe électrogène par les tubes du cadre. (📹 19)
2. Sécuriser le groupe électrogène pour le transport. (📹 20)

## Réparation

Les travaux de réparation ne doivent être entrepris que par des services de maintenance ou des services spécialisés autorisés.

## Maintenance et entretien

### ⚠ Attention - risque de blessure !

- Avant toute opération de maintenance ou d'entretien, toujours arrêter le moteur et retirer le connecteur de bougies d'allumage.
- Il se peut que le moteur continue à tourner par inertie. Après l'arrêt, s'assurer que le moteur ne tourne plus.

- Nettoyer l'appareil après chaque utilisation
- Ne pas nettoyer l'appareil au jet d'eau  
Une infiltration d'eau peut entraîner des pannes (système d'allumage, carburateur)
- Le cas échéant, remplacer tout silencieux défectueux

## Intervalles de maintenance

Avant chaque utilisation

- Contrôler le niveau d'huile de moteur
- Vérifier le filtre à air

Après 20 heures de fonctionnement ou 1 mois après la mise en service

- Changer l'huile

Toutes les 50 heures de fonctionnement ou tous les 3 mois

- Nettoyage du filtre à air

Toutes les 100 heures de fonctionnement ou tous les 6 mois

- Changer l'huile
- Nettoyer le récipient de récupération du robinet d'essence
- Nettoyer les bougies d'allumage

Toutes les 300 heures de fonctionnement ou une fois par an

- Remplacer les bougies d'allumage
- Régler le jeu des soupapes <sup>1)</sup>

Toutes les 300 heures de fonctionnement également

- Nettoyer la culasse de cylindre <sup>1)</sup>

Tous les 2 ans également

- Rincer le réservoir et le filtre à carburant <sup>1)</sup>
- Changer le tube à essence <sup>1)</sup>

<sup>1)</sup> Ces travaux de maintenance ne doivent être entrepris que par des services de maintenance ou des services spécialisés autorisés.

## Élimination



**Ne pas éliminer les appareils hors d'usage, les piles ou les accus avec les ordures ménagères !**

L'emballage, l'appareil et les accessoires sont fabriqués en matériaux recyclables et doivent être éliminés de manière adéquate.

## Aide en cas de pannes

Panne	Solution
Le moteur ne démarre pas	<ul style="list-style-type: none"> <li>▪ Faire le plein d'essence</li> <li>▪ Enclencher la position « choke » (étrangleur)</li> <li>▪ Mettre le disjoncteur de contact sur « ON »</li> <li>▪ Contrôler les bougies d'allumage, éventuellement les changer</li> <li>▪ Nettoyer le filtre à air</li> <li>▪ Recharger la batterie de démarrage (uniquement pour le AL-KO 6500-C)</li> <li>▪ Débrancher des consommateurs électriques</li> </ul>
Baisse de puissance du moteur	<ul style="list-style-type: none"> <li>▪ Nettoyer le filtre à air</li> <li>▪ La puissance totale des consommateurs dépasse la puissance nominale max.</li> </ul>



En cas de pannes ne figurant pas dans le tableau ou que vous ne pouvez pas réparer vous-même, veuillez vous adresser à notre service après-vente.



## Garantie

Pendant la période légale de garantie contre les vices de fabrication, nous éliminons par réparation ou remplacement, selon notre choix, tout défaut de matériau ou de fabrication survenu sur l'appareil. La durée de prescription dépend de la législation respective en vigueur dans le pays où a été acheté l'appareil.

Notre garantie s'applique seulement :

- pour une utilisation conforme de l'appareil
- pour le respect du mode d'emploi
- en cas d'utilisation de pièces de rechange originales.

La garantie ne s'applique pas :

- en cas de tentatives de réparation effectuées sur l'appareil
- en cas de modifications techniques effectuées sur l'appareil
- en cas d'utilisation non conforme (p. ex. utilisation professionnelle ou communale)

Sont exclus de la garantie :

- les détériorations de la peinture dues à une usure normale.
- les pièces d'usure qui figurent en encadré 

xxx xxx (x)
-------------

 sur la carte des pièces de rechange
- les moteurs à explosion - ces derniers sont garantis par les réglementations de garantie des constructeurs respectifs des moteurs.

En cas de garantie, veuillez vous adresser à votre revendeur ou bien au point de service après-vente agréé le plus proche, en présentant cette déclaration de garantie et la preuve d'achat. Cette acceptation de garantie n'obère en rien les droits légaux de l'acheteur en cas de vice de la marchandise vis-à-vis du vendeur.

## Déclaration de conformité CE

Nous déclarons par la présente que ce produit, dans la version commercialisée par nos soins, satisfait aux exigences des directives CE harmonisées, aux normes de sécurité CE et aux normes spécifiques au produit.

### Produit

Groupe électrogène à essence

### Numéro de série

G4990012

### Type

AL-KO 2500-C

AL-KO 3500-C

AL-KO 6500-C

### Niveau sonore

EN ISO 3744

mesuré / garanti

93dB(A)/95dB(A) AL-KO 2500-C

94dB(A)/96dB(A) AL-KO 3500-C

95dB(A)/97dB(A) AL-KO 6500-C

### Fabricant

AL-KO Geräte GmbH

Ichenhauser Str. 14

89359 KOETZ

ALLEMAGNE

### Directives UE

2006/42/CE

2014/35/EU

2014/30/EU

2000/14/CE

2011/65/CE

### Évaluation de la conformité

2000/14/CE Annexe VI

### Organisme notifié

Société Nationale de Certification et d'Homologation

11, route de Luxembourg

L-5230 Sandweiler

No. 0499

### Fondé de pouvoir

Andreas Hedrich

Ichenhauser Str. 14

89359 KÖTZ

ALLEMAGNE

### Normes harmonisées

EN ISO 8528:2016

EN 60204-1:2006+A1:2009

EN 55012:2007+A1:2009

EN 61000-6-1:2007

Kötz, 2017-02-01



Wolfgang Hergeth, directeur général

## Informazioni su questo manuale

- Prima della messa in funzione leggere attentamente la presente documentazione. È il presupposto per lavorare in modo sicuro e per una gestione regolare. Prima dell'uso si consiglia di prendere confidenza con i comandi e l'utilizzo della macchina.
- Attenersi alle indicazioni di sicurezza e avvertimento riportate all'interno di questa documentazione e sull'apparecchio.
- Il presente libretto di istruzioni è parte integrante del prodotto descritto e dovrà essere consegnato all'eventuale acquirente insieme al prodotto.

## Legenda



### Attenzione!

La precisa osservanza delle presenti avvertenze può impedire danni a persone e/o cose.



Indicazioni speciali volte a migliorare la comprensione e l'uso.



Il simbolo della macchina fotografica rimanda alle figure.

## Indice

Informazioni su questo manuale.....	42
Descrizione del prodotto.....	42
Dispositivi di sicurezza e di protezione.....	42
Panoramica prodotto.....	43
Indicazioni di sicurezza.....	44
Rifornimento.....	45
Messa in funzione.....	46
Stoccaggio.....	47
Trasporto.....	48
Riparazione.....	48
Manutenzione e cura.....	48
Smaltimento.....	48
Aiuto in caso di malfunzionamenti.....	49
Garanzia.....	50
Dichiarazione di conformità CE.....	50

## Descrizione del prodotto

Nella presente documentazione vengono descritti diversi modelli di gruppi elettrogeni a benzina. Identificare il proprio modello sulla base delle immagini prodotto e della descrizione delle diverse opzioni.

## Utilizzo conforme alla destinazione

Questa macchina serve per l'uso di apparecchiatura elettrica convenzionale. Per il collegamento a impianti fissi come riscaldamento, alimentazione domestica o per l'alimentazione elettrica di caravan o camper prima e assolutamente necessario chiedere la consulenza di un elettricista qualificato.

Il gruppo elettrogeno funziona con benzina senza piombo.

All'avviamento del gruppo elettrogeno non devono essere collegati altri apparecchi o apparati.

Un utilizzo diverso o ulteriore non viene considerato conforme alla destinazione d'uso.

## Possibile uso errato

- I dispositivi di sicurezza non devono essere smontati o esclusi
- L'apparecchio non può essere utilizzato in ambito professionale

## Dispositivi di sicurezza e di protezione



### Attenzione - Pericolo di infortunio!

Non è consentito mettere fuori uso dispositivi di sicurezza e di protezione!

## Panoramica prodotto

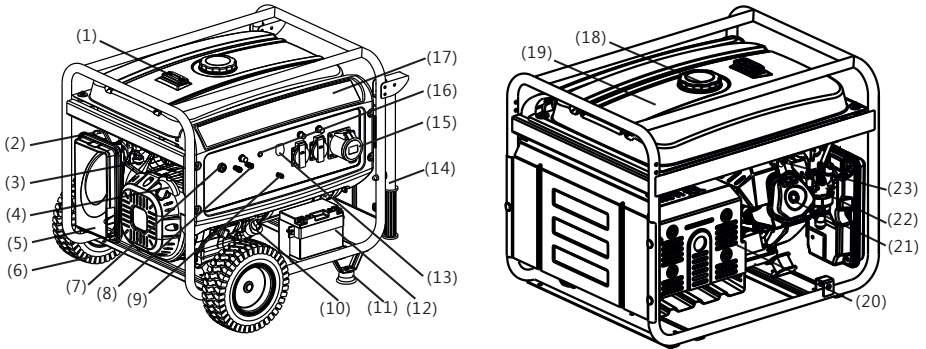

1	Spia del serbatoio	13	Sezionatore CA
2	Valvola a farfalla	14	Corrimano <sup>1)</sup>
3	Valvola carburante	15	Uscita CA
4	Maniglia starter	16	Indicatore uscita
5	Filtro aria	17	Pannello di comando
6	Ruota <sup>1)</sup>	18	Tappo del serbatoio benzina
7	Interruttore motore	19	Serbatoio benzina
8	Uscita CC	20	Silenziatore di scarico
9	Attacco massa	21	Testa del cilindro
10	Tappo di riempimento olio	22	Carburatore
11	Piedino <sup>1)</sup>	23	Candela
12	Batteria starter <sup>2)</sup>		

<sup>1)</sup> *Optional* <sup>2)</sup> *solo per AL-KO 6500-C*

### Simboli sull'apparecchio

	Attenzione! Maneggiare con estrema cautela.		Pericolo di incendio dovuto a carburante od olio!
	Prima della messa in funzione leggere il libretto d'istruzioni per l'uso!		Prima di riempire con carburante od olio, lasciare raffreddare l'apparecchio.
	Pericolo di intossicazione da gas di scarico!		Indossare protezioni auricolari!
	Non utilizzare l'apparecchio in locali chiusi o in zone di lavoro con una cattiva aerazione (p.es. garage).		Non collegare il gruppo elettrogeno alla rete elettrica domestica.
	Attenzione! Pericolo di folgorazione.		Prima di compiere interventi sfilare la spina delle candele.

## Indicazioni di sicurezza

### **Attenzione - pericolo di morte!**

Non utilizzare il gruppo elettrogeno in caso di pioggia, bagnato o elevata umidità dell'aria.

### **Attenzione!**

Utilizzare l'apparecchio solo se in stato tecnico ineccepibile!

### **Attenzione - Pericolo di infortunio!**

Non è consentito mettere fuori uso dispositivi di sicurezza e di protezione!

### **Attenzione - pericolo di incendio!**

Non conservare la macchina con carburante all'interno di edifici in cui i vapori di benzina potrebbero entrare in contatto con fiamme aperte o scintille!

Mantenere prive di benzina e olio le aree intorno al motore, allo scappamento, alla scatola della batteria e al serbatoio del combustibile.

Non collocare oggetti o materiali combustibili o facilmente infiammabili nella zona di uscita del gas di scarico.

### **Attenzione - pericolo di asfissia!**

Non utilizzare la macchina in locali chiusi o in aree di lavoro con una cattiva ventilazione (p.es. garage). I fumi di scarico contengono monossido di carbonio tossico e altre sostanze nocive.

### **Attenzione!**

Non collegare il gruppo elettrogeno alla rete elettrica domestica.

### **Attenzione! Pericolo di ustione!**

Determinate parti del gruppo elettrogeno diventano molto calde durante il funzionamento e rimangono calde anche dopo aver disattivato la macchina.

Dal silenziatore di scarico fuoriescono fumi di scarico molto caldi.

### **Attenzione!**

Il gruppo elettrogeno deve essere collegato in modo sicuro alla terra.

- Tenere terzi lontani dalla zona di pericolo

- Il gestore o l'utente sono responsabili di eventuali incidenti con altre persone e loro beni materiali
  - È vietato l'uso dell'apparecchio ai bambini o ad altre persone che non conoscono il manuale d'uso
  - Tenere i bambini lontani dalla zona di lavoro della macchina
  - Attenersi alle disposizioni locali sull'età minima della persona addetta all'uso
  - Non utilizzare la macchina sotto l'influsso di alcol, droghe o medicinali
  - Indossare abiti protettivi adatti
    - pantaloni lunghi
    - scarpe robuste e antiscivolo
    - protezione per l'udito
  - Utilizzo su pendii o su sottofondi irregolari
    - assicurarsi sempre di mantenere la stabilità
  - Utilizzare solo in presenza di luce diurna o illuminazione artificiale sufficiente
  - Attenersi alle disposizioni specifiche di paese per quanto riguarda i tempi operativi
  - Non lasciare incustodita la macchina pronta a entrare in funzione
  - Non utilizzare mai la macchina e gli apparecchi da collegare con dispositivi di protezione danneggiati
  - Prima di ogni utilizzo controllare che la macchina non presenti danni, prima di riutilizzarla sostituire le parti danneggiate
-  Cercare eventuali danni sulla macchina e svolgere le riparazioni necessarie prima di riavviarla.
- Fermare il motore, attendere l'arresto della macchina e sfilare la spina delle candele
    - quando si abbandona l'apparecchio
    - dopo il verificarsi di malfunzionamenti
    - quando si verificano malfunzionamenti e vibrazioni inusuali sulla macchina
    - per il trasporto
  - Inserire la spina delle candele e avviare il motore
    - dopo aver eliminato il malfunzionamento (vedere tabella malfunzionamenti) e aver verificato la macchina
    - dopo aver pulito la macchina

- Non mangiare né bere mentre si introduce benzina od olio motore
- Non inalare i vapori di benzina
- Non sollevare o trasportare mai la macchina con il motore in funzione
- Prima dell'uso verificare il corretto montaggio di dadi, viti e bulloni
- Non utilizzare la macchina sotto terra
- Non utilizzare fili scoperti per il collegamento con apparecchiatura elettrica - utilizzare sempre cavi e spine adatti
- Se si utilizzano cavi di prolunga o un armadio elettrico di distribuzione, prestare attenzione alla lunghezza max. dei cavi

**i** Se si utilizzano cavi di prolunga o un armadio elettrico di distribuzione, prestare attenzione alla lunghezza max. dei cavi

- con 1,5 mm<sup>2</sup> max. 60m
- con 2,5 mm<sup>2</sup> max. 100 m

## Rifornimento

Prima della messa in funzione è necessario fare rifornimento alla macchina.



### Attenzione - pericolo di incendio!

Benzina e olio sono altamente infiammabili!

## Mezzi d'esercizio

	Benzina	Olio motore
<b>Qualità</b>	benzina normale/ senza piombo	vedere (📷 3)
<b>Capacità effettiva</b>	vedi dati tecnici	vedi dati tecnici

## Sicurezza



### Attenzione!

Non mettere mai in funzione il motore in locali chiusi. Pericolo di intossicazione!

- Conservare benzina e olio solo nei contenitori specificamente previsti
- Introdurre o svuotare benzina e olio solo a motore

freddo e all'aperto

- Non introdurre benzina od olio a motore in funzione
- Non sovraccaricare il serbatoio (la benzina si espande)
- Mentre si fa rifornimento non fumare
- Non aprire il tappo del serbatoio a motore caldo o in funzione
- Se danneggiati, sostituire il serbatoio o il tappo del serbatoio
- Chiudere sempre saldamente il tappo del serbatoio
- Se è fuoriuscita delle benzina:
  - non avviare il motore
  - evitare tentativi di accensione
  - pulire l'apparecchio
  - prima di riempire di nuovo il motore di benzina lasciare raffreddare per evitare spandimenti
  - il carburante fuoriuscito può causare danni alle parti in plastica. Rimuovere immediatamente il carburante. La garanzia non copre danni su parti in plastica causati dal carburante

- Se è fuoriuscito dell'olio motore:
  - non avviare il motore
  - raccogliere l'olio motore fuoriuscito con un legante per olio o un panno e smaltire correttamente
  - pulire l'apparecchio



Direttive sull'olio esausto:

- non smaltire tra i rifiuti
- non sversare in fognatura, nello scarico o in terra

Consegnare l'olio esausto in un contenitore chiuso a un centro di riciclaggio o un centro servizi clienti.

## Rifornimento

### Introduzione di benzina (📷 2)

1. Svitare il bocchettone di rifornimento e appoggiarlo in un punto pulito.
2. Rabboccare la benzina con un imbuto.
3. Chiudere bene e pulire il bocchettone del serbatoio.

## Introduzione di olio motore (📷 4)

1. Svitare il tappo dell'olio, collocare il tappo in un punto pulito
2. Rabboccare l'olio con un imbuto
3. Chiudere bene e pulire il bocchettone dell'olio

## Messa in funzione



### Attenzione!

Il gruppo elettrogeno deve essere collegato in modo sicuro alla terra.



Il simbolo della macchina fotografica sulle pagine che seguono rimanda alle immagini alle pagine precedenti 4-7.

## Messa a terra della macchina



### Attenzione - pericolo di folgorazione!

Non utilizzare fili scoperti per la messa a terra.



### Attenzione!

Il gruppo elettrogeno deve essere collegato in modo sicuro alla terra.



Per la messa a terra utilizzare un filo con sezione di almeno 2,5 mm<sup>2</sup>.

## Collegamento del filo di terra (📷 1)

1. Premere un'estremità del filo di terra sotto al dado del morsetto di terra (📷 1/1)
2. Fissare il filo di terra serrando il dado
3. Collegare l'altra estremità del filo di terra con un chiodo per la messa a terra (p.es. picchetto metallico)
4. Conficcare il chiodo nel terreno

## Collegare la batteria dello starter (solo per AL-KO 6500-C) (📷 5)

1. Collegare il cavo batteria rosso con il polo positivo della batteria dello starter e avvitare bene con vite e dado

2. Collegare il cavo batteria verde con il polo negativo della batteria dello starter e avvitare bene con vite e dado
3. Dopo aver avvitato bene, inserire gli involucri di gomma sui poli della batteria dello starter



Evitare il contatto di polo positivo e negativo della batteria, potrebbe causare danni.

## Aprire il rubinetto della benzina (📷 6)

1. Ruotare il rubinetto e lasciar fluire la benzina nel carburatore

## Starter (📷 7)

1. In caso di avviamento a freddo, chiudere la leva dello starter
2. Se l'apparecchio ha raggiunto la temperatura operativa, portare la leva dello starter in posizione semiaperta



Se al secondo tentativo l'apparecchio non si avvia, aprire del tutto la leva dello starter.

## Avviamento del motore



### Attenzione - Pericolo di intossicazione!

Non mettere mai in funzione il motore in locali chiusi.



### Attenzione - Pericolo di infortunio!

#### Attenzione - Pericolo di contraccolpo!

Nel tornare rapidamente verso il motore la fune di avviamento può dare forti strattoni inattesi.

## Avviamento a strappo

1. Portare il sezionatore dell'accensione su "ON" (📷 8)
2. Sfilare rapidamente la corda dell'avviamento a strappo, quindi lasciarla riavvolgere piano (📷 9)



Se al secondo tentativo l'apparecchio non si avvia, attenersi alle istruzioni per l'uso dello starter.

## Avviamento elettrico (solo per AL-KO 6500-C)

1. Inserire la chiave nel blocco di accensione
2. Ruotare la chiave nel blocco di accensione completamente a destra in posizione "START" (📷 10)
3. Non appena il motore parte, rilasciare la chiave di accensione (ritorna in posizione "ON")

**i** La distanza tra i tentativi di avviamento deve corrispondere a 10 secondi per impedire che la batteria dello starter si scarichi troppo rapidamente.

**i** Se al secondo tentativo l'apparecchio non si avvia, attenersi alle istruzioni per l'uso dello starter.

## Uso

Circa 30 secondi dopo l'avviamento ripristinare la leva dello starter (📷 11).

## Collegare l'utilizzatore elettrico

### ⚠ Attenzione!

La prestazione complessiva di tutti gli utilizzatori collegati non deve superare la potenza nominale max. del gruppo elettrogeno.

4. Inserire gli utilizzatori sulla presa del gruppo elettrogeno (📷 12)

**i** Se vengono collegati al gruppo elettrogeno più utilizzatori, inserire e accendere prima il primo utilizzatore (utilizzatore con la potenza più elevata), quindi collegare e accendere gli altri utilizzatori.

## Scollegamento dell'utilizzatore elettrico

1. Sfilare gli utilizzatori dalla presa del gruppo elettrogeno (📷 13)

## Spegnimento del motore

**i** Spegner il motore solo dopo che il gruppo elettrogeno sia rimasto in funzione per 30 secondi senza carico (senza utilizzatori collegati).

- Portare il sezionatore dell'accensione su "OFF" (📷 14)

- (Solo per AL-KO 6500-C) girare la chiave nel blocco di accensione completamente verso sinistra in posizione "OFF" (📷 15)

## Collegamento rubinetto della benzina

### ⚠ Attenzione! Pericolo di ustione!

Determinate parti del gruppo elettrogeno diventano molto calde durante il funzionamento e rimangono calde anche dopo aver disattivato la macchina.

Prima del trasporto e di rimettere la macchina in funzione lasciare raffreddare.

1. Chiudere il rubinetto della benzina (📷 16)

## Stoccaggio

### ⚠ Attenzione - pericolo di incendio!

Non stoccare l'apparecchio vicino a fiamme aperte o a fonti di calore.

- Lasciare raffreddare il motore
- Stoccare la macchina asciutta e non accessibile a bambini e a persone non autorizzate
- Stoccare la batteria dello starter al riparo dal gelo
- Periodicamente ricaricare la batteria dello starter
- Svuotare il serbatoio della benzina e il carburatore
- Sfilare la spina delle candele

## Scarico benzina

### ⚠ Attenzione - pericolo di esplosione!

Macchine contenenti carburante possono emettere vapori di benzina nell'aria durante lo stoccaggio!

**i** A causa dell'evaporazione, residui di benzina nel carburatore possono causare l'incollamento di componenti e quindi indurre dei malfunzionamenti.

2. Aprire le vite di scarico del carburatore (📷 17) e scaricare la benzina in un serbatoio per il carburante adatto



## Coprire il gruppo elettrogeno

1. Collocare il gruppo elettrogeno in un luogo pulito, asciutto e protetto da bagnato e umidità
2. Coprire il gruppo elettrogeno con mezzi adatti per fare in modo che nell'apparecchio non possano depositarsi sporcizia o polvere (📷 18)

## Trasporto

### ⚠️ Attenzione!

Per evitare la fuoriuscita di benzina od olio, trasportare sempre il gruppo elettrogeno in sicurezza e in piano nella normale posizione operativa.

### ⚠️ Attenzione - pericolo di esplosione!

Durante il trasporto le macchine contenenti carburante possono emettere vapori di benzina nell'aria!

3. Sollevare e/o trasportare il gruppo elettrogeno per i tubi del telaio (📷 19)
4. Fissare il gruppo elettrogeno durante il trasporto (📷 20)

## Riparazione

I lavori di riparazione devono essere eseguiti solo presso le stazioni di servizio o da aziende specializzate.

## Manutenzione e cura

### ⚠️ Attenzione - Pericolo di infortunio!

- Prima di qualsiasi intervento di manutenzione e cura, spegnere sempre il motore e sfilare la spina delle candele.
- Il motore può presentare una certa inerzia. Dopo lo spegnimento, accertarsi che il motore sia fermo.

- Dopo l'uso pulire sempre la macchina
- Non spruzzare acqua sulla macchina  
Infiltrazioni d'acqua possono causare malfunzionamenti (impianto di accensione, carburatore)
- Se guasto, sostituire il silenziatore

## Intervalli di manutenzione

Prima di ogni utilizzo

- Controllare il livello dell'olio motore
- Controllare il filtro dell'aria

Dopo le prime 20 ore di esercizio oppure dopo 1 mese dalla messa in funzione

- Cambio dell'olio

Ogni 50 ore di esercizio oppure ogni 3 mesi

- Pulire il filtro dell'aria

Ogni 100 ore di esercizio oppure ogni 6 mesi

- Cambio dell'olio
- Pulire il contenitore di deposito del rubinetto della benzina

- Pulire la candela di accensione

Ogni 300 ore di esercizio oppure una volta all'anno

- Sostituire la candela di accensione
- Impostare il gioco della valvola <sup>1)</sup>

In più, ogni 300 ore di esercizio

- Pulire la testata dei cilindri <sup>1)</sup>

In più, ogni 2 anni

- Sciacquare il serbatoio e il filtro del carburante <sup>1)</sup>
- Sostituire il tubo della benzina <sup>1)</sup>

<sup>1)</sup> Questo intervento di manutenzione deve essere eseguito solo da stazioni di assistenza e aziende specializzate autorizzate.

## Smaltimento



**Non smaltire gli apparecchi, le batterie e gli accumulatori esausti tra i rifiuti domestici!**

Il confezionamento, il dispositivo e gli accessori sono stati prodotti con materiali riciclabili, pertanto devono essere smaltiti di conseguenza.

## Aiuto in caso di malfunzionamenti

Malfunzionamento	Soluzione
Il motore non parte	<ul style="list-style-type: none"> <li>▪ Rabbocco della benzina</li> <li>▪ Accendere lo starter</li> <li>▪ Portare il sezionatore dell'accensione su "ON"</li> <li>▪ Controllare le candele di accensione, eventualmente sostituirle</li> <li>▪ Pulire il filtro dell'aria</li> <li>▪ Ricaricare la batteria dello starter (solo per AL-KO 6500-C)</li> <li>▪ Scollegare l'utilizzatore elettrico</li> </ul>
La potenza motore si affievolisce	<ul style="list-style-type: none"> <li>▪ Pulire il filtro dell'aria</li> <li>▪ La potenza totale degli utilizzatori supera la potenza nominale max.</li> </ul>



In caso di disturbi che non vengono elencati in questa tabella o che non si è in grado di eliminare personalmente si prega di rivolgersi al nostro servizio alla clientela competente.

130.com.ua

## Garanzia

Elimineremo - a nostra discrezione tramite riparazione o consegna sostitutiva - eventuali difetti di produzione o del materiale dell'apparecchio entro i termini di prescrizione previsti dalla legge per i diritti di ricorso per vizi della cosa. I termini di prescrizione dipendono dalla normativa in vigore nel paese in cui l'apparecchio è stato acquistato.

I termini della garanzia valgono solo nei casi seguenti:

- impiego corretto del dispositivo
- osservanza delle istruzioni per l'uso
- utilizzo di parti di ricambio originali

La garanzia decade nei casi seguenti:

- tentativi di riparazione del dispositivo
- modifiche tecniche al dispositivo
- utilizzo non conforme alla destinazione d'uso (ad esempio, impiego industriale o in comune)

Sono esclusi dalla garanzia:

- danni della vernice da ricondurre alla normale usura
- parti usurabili che sono contraddistinte sulla scheda ricambi con telaio xxx xxx (x).
- motori a scoppio - per questi valgono le disposizioni di garanzia separate dei rispettivi costruttori del motore

Durante la copertura della garanzia, rivolgersi al proprio rivenditore o al centro di assistenza autorizzato più vicino presentando la garanzia e la ricevuta di acquisto. I presenti termini della garanzia tutelano i legittimi diritti di reclamo per vizi della cosa dell'acquirente nei confronti del venditore.

## Dichiarazione di conformità CE

A questo mezzo dichiariamo che il prodotto, nella versione da noi messa in circolazione, soddisfa i requisiti delle direttive CE armonizzate, degli standard di sicurezza CE e degli standard specifici di prodotto.

### Prodotto

Gruppo elettrogeno a benzina

### Numero seriale

G4990012

### Tipo

AL-KO 2500-C

AL-KO 3500-C

AL-KO 6500-C

### Costruttore

AL-KO Geräte GmbH  
Ichenhauser Str. 14  
89359 KOETZ  
GERMANIA

### Direttive CE

2006/42/CE

2014/35/EU

2014/30/EU

2000/14/CE

2011/65/CE

### Procuratore

Andreas Hedrich  
Ichenhauser Str. 14  
89359 KOETZ  
GERMANIA

### Norme armonizzate

EN ISO 8528:2016

EN 60204-1:2006+A1:2009

EN 55012:2007+A1:2009

EN 61000-6-1:2007

### Rumorosità

EN ISO 3744

misurata / garantita

93dB(A)/95dB(A) AL-KO 2500-C

94dB(A)/96dB(A) AL-KO 3500-C

95dB(A)/97dB(A) AL-KO 6500-C

### Valutazione della conformità

2000/14/CE Appendice VI

### Organismo accreditato

Société Nationale de Certification et d'Homologation  
11, route de Luxembourg  
L-5230 Sandweiler  
No. 0499

Kötz, 2017-02-01



Wolfgang Hergeth, Managing Director

130.com.ua

## Uwagi dotyczące niniejszej instrukcji

- Przed uruchomieniem urządzenia należy przeczytać niniejszą dokumentację. Jest to konieczne dla bezusterkowej pracy i bezpiecznej obsługi. Przed rozpoczęciem użytkowania należy zapoznać się z elementami obsługi i zastosowaniem maszyny.
- Należy stosować się do wskazówek dot. bezpieczeństwa i ostrzegawczych zawartych w niniejszej dokumentacji i umieszczonych na urządzeniu.
- Niniejsza dokumentacja stanowi nieodłączną część opisywanego produktu i w razie jego sprzedaży powinna również zostać przekazana.

## Objaśnienie symboli



### Uwaga!

Ścisłe stosowanie się do tych ostrzeżeń pomoże uniknąć szkód osobowych i materialnych.



Szczególne wskazówki ułatwiające zrozumienie instrukcji i obsługę.



Symbol kamery odwołuje się do ilustracji.

## Spis treści

Uwagi dotyczące niniejszej instrukcji.....	52
Opis produktu .....	52
Urządzenia zabezpieczające i ochronne .....	52
Opis produktu .....	53
Wskazówki dotyczące bezpieczeństwa .....	54
Tankowanie.....	55
Uruchomienie .....	56
Przechowywanie.....	57
Transport .....	58
Naprawa .....	58
Konserwacja i pielęgnacja .....	58
Utylizacja .....	58
Pomoc w przypadku usterek .....	59
Gwarancja .....	60
Deklaracja zgodności WE.....	60

## Opis produktu

W niniejszej dokumentacji zostały opisane różne modele benzynowych generatorów prądowrczych. Należy zidentyfikować model na podstawie ilustracji produktu oraz opisu różnych opcji.

## Użytkowanie zgodne z przeznaczeniem

Urządzenie jest przeznaczone do pracy z konwencjonalnymi urządzeniami elektrycznymi. W przypadku podłączenia do instalacji stacjonarnych takich jak ogrzewanie, zasilanie domu lub zasilanie elektryczne samochodów lub przyczep kempingowych należy koniecznie wcześniej skonsultować się z wykwalifikowanym elektrykiem.

Do agregatu prądowrczego stosuje się benzynę bezołowiową.

W momencie uruchomienia do agregatu nie mogą być podłączone żadne urządzenia.

Inne i wykraczające poza wymienione wyżej zastosowania agregatu uznaje się za niezgodne z przeznaczeniem.

## Możliwe nieprawidłowe użycie

- Nie wolno demontować ani bocznicować urządzeń bezpieczeństwa.
- Urządzenie nie może być wykorzystywane do celów komercyjnych.

## Urządzenia zabezpieczające i ochronne



### Uwaga – ryzyko odniesienia obrażeń!

Nie wolno dezaktywować urządzeń ochronnych i zabezpieczających!

## Opis produktu

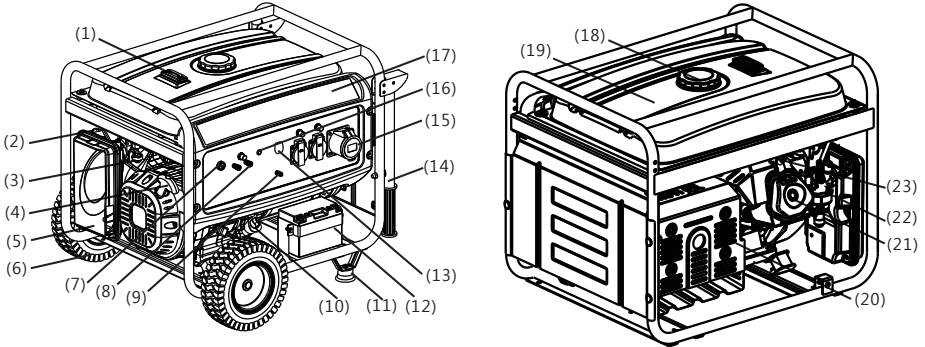

1	Wskaźnik zbiornika	13	Odłącznik AC
2	Zawór dławiący	14	Pochwyt rurowy <sup>1)</sup>
3	Zawór paliwa	15	Wyjście AC
4	Uchwyt rozrusznika	16	Wskaźnik wyjścia
5	Filtr powietrzny	17	Panel obsługi
6	Koło <sup>1)</sup>	18	Korek zbiornika benzyny
7	Wyłącznik silnikowy	19	Zbiornik benzyny
8	Wyjście DC	20	Tłumik
9	Podłączenie uziemienia	21	Głowica cylindra
10	Korek wlewu oleju	22	Gaźnik
11	Stopa <sup>1)</sup>	23	Świeca zapłonowa
12	Akumulator rozruchowy <sup>2)</sup>		

<sup>1)</sup> W opcji <sup>2)</sup> Tylko w AL-KO 6500-C

### Symbole na urządzeniu

	Uwaga! Podczas obsługi urządzenia należy zachować szczególną ostrożność.		Niebezpieczeństwo pożaru spowodowane przez paliwo lub olej!
	Przed uruchomieniem przeczytać instrukcję obsługi!		Przed napełnieniem zbiornika paliwa lub oleju należy wychłodzić urządzenie.
	Niebezpieczeństwo zatrucia spowodowane przez spaliny!		Nosić ochronniki słuchu!
	Nie używać urządzenia w pomieszczeniach zamkniętych ani obszarach roboczych, które mają złą wentylację (np. garaże).		Nie łączyć agregatu z domową siecią elektryczną.
	Uwaga! Niebezpieczeństwo porażenia prądem.		Przed przeprowadzeniem prac z urządzenia wyciągnąć końcówkę przewodu świecy zapłonowej.

## Wskazówki dotyczące bezpieczeństwa

### Uwaga – śmiertelne niebezpieczeństwo!

Nie używać agregatu prądowrczego w warunkach deszczu, wilgoci i wysokiej wilgotności powietrza.

### Uwaga!

Urządzenie użytkować tylko w nienagannym stanie technicznym!

### Uwaga – ryzyko odniesienia obrażeń!

Nie wolno dezaktywować urządzeń ochronnych i zabezpieczających!

### Uwaga – niebezpieczeństwo pożaru!

Zatankowanej maszyny nie przechowywać w budynkach, w których opary benzyny mogą mieć kontakt z otwartym ogniem lub iskrami!

Unikać przedostawania się zabrudzeń, benzyny i oleju do obszaru w pobliżu silnika, instalacji wydechowej, pojemnika na akumulator i zbiornika paliwa.

Nie stawiać żadnych palnych lub łatwopalnych przedmiotów ani materiałów w pobliżu wylotu spalin.

### Uwaga – ryzyko uduszenia!

Nie używać urządzenia w pomieszczeniach zamkniętych ani obszarach roboczych, które mają złą wentylację (np. garaże). Spaliny zawierają trujący tlenek węgla oraz inne substancje szkodliwe.

### Uwaga!

Nie łączyć agregatu z domową siecią elektryczną.

### Uwaga! Ryzyko poparzenia!

Części agregatu prądowrczego silnie nagrzewają się podczas pracy i mogą pozostawać gorące również po wyłączeniu urządzenia. Z tłumika wydobywają się gorące spaliny.

### Uwaga!

Agregat prądowrczy musi być pewnie uziemiony.

- Nie wpuszczać osób trzecich w obszar zagrożeń.
- Operator maszyny lub użytkownik odpowiada za wypadki z udziałem osób trzecich oraz uszkodzenie mienia będącego ich własnością.

- Dzieci lub inne osoby, które nie zapoznały się z instrukcją obsługi, nie mogą używać urządzenia.
  - Nie dopuszczać dzieci do obszaru roboczego.
  - Przestrzegać lokalnych przepisów określających wiek minimalny personelu obsługi.
  - Urządzenia nie wolno obsługiwać pod wpływem alkoholu, środków odurzających lub leków.
  - Należy nosić odpowiednią odzież ochronną:
    - długie spodnie
    - solidne i antypoślizgowe obuwie
    - ochronniki słuchu
  - Zastosowanie na zboczach i nierównym podłożu:
    - zawsze zwracać uwagę na bezpieczne ustawienie.
  - Stosować tylko przy wystarczającym świetle dziennym lub sztucznym oświetleniu.
  - Stosować się do przepisów krajowych dotyczących czasu pracy.
  - Nie pozostawiać bez nadzoru urządzenia gotowego do pracy.
  - Nigdy nie używać urządzenia ani urządzeń do niego podłączanych z uszkodzonymi urządzeniami ochronnymi.
  - Przed każdym użyciem sprawdzić czy urządzenie nie jest uszkodzone, a przed ponownym użyciem zlecić wymianę uszkodzonych części.
-  Należy odnaleźć uszkodzenia urządzenia oraz przeprowadzić konieczne naprawy przed ponownym uruchomieniem.
- Wyłączyć silnik, odczekać do zatrzymania urządzenia i wyciągnąć końcówkę przewodu świecy zapłonowej:
    - pozostawiając urządzenie bez nadzoru
    - po wystąpieniu usterek
    - przy wystąpieniu usterek i nietypowych wibracji urządzenia
    - do transportu
  - Włożyć końcówkę przewodu świecy zapłonowej i uruchomić silnik:
    - po usunięciu usterek (patrz tabela usterek) i kontroli urządzenia
    - po czyszczeniu urządzenia

- Podczas wlewania benzyny lub oleju silnikowego nie jeść ani nie pić.
- Nie wdychać oparów benzyny.
- Nigdy nie podnosić ani nie przenosić urządzenia z uruchomionym silnikiem.
- Przed użyciem sprawdzić, czy nakrętki, śruby i sworznie są dobrze osadzone.
- Nie używać urządzenia pod ziemią.
- Nie stosować gołego drutu do połączenia z urządzeniami elektrycznymi – zawsze używać odpowiedniego kabla i wtyczki.
- Używając przedłużaczy lub przenośnej skrzynki rozdzielczej, zwracać uwagę na maksymalną długość kabli.



Używając przedłużaczy lub przenośnej skrzynki rozdzielczej, zwracać uwagę na maksymalną długość kabli:

przy 1,5 mm<sup>2</sup> maks. 60 m

przy 2,5 mm<sup>2</sup> maks. 100 m

## Tankowanie

Przed uruchomieniem urządzenie musi być zatankowane.



**Ostrzeżenie – niebezpieczeństwo pożaru!**

Benzyna i olej są wysoce zapalne!

## Pomoce warsztatowe

	Benzyna	Olej silnikowy
<b>Rodzaj</b>	benzyna normalna/bezolowiowa	patrz (☞ 3)
<b>Ilość napełnienia</b>	patrz dane techniczne	patrz dane techniczne

## Bezpieczeństwo



**Ostrzeżenie!**

Nie uruchamiać nigdy silnika w pomieszczeniach zamkniętych. Niebezpieczeństwo zatrucia!

- Benzynę i olej przechowywać wyłącznie w zbiornikach przeznaczonych do tego celu.
- Benzynę i olej wlewać i spuszczać tylko na wolnym

powietrzu, gdy silnik jest ochłodzony.

- Nie wlewać benzyny ani oleju przy włączonym silniku.
- Nie przepelniać zbiornika (benzyna się rozciąga).
- Palenie podczas tankowania jest zabronione.
- Nie otwierać zbiornika, jeśli silnik pracuje lub jest rozgrzany.
- Uszkodzony zbiornik lub jego zamknięcie należy wymienić.
- Korek zbiornika musi być zawsze zamknięty do oporu.
- W przypadku wycieku benzyny:
  - nie uruchamiać silnika
  - nie próbować uruchamiać zapłonu
  - oczyścić urządzenie
  - Przed ponownym napełnieniem zbiornika benzyny schłodzić silnik; unikać rozlewania paliwa.
  - Paliwo rozlane na części z tworzywa sztucznego może prowadzić do uszkodzeń. Niezwłocznie wytrzeć rozlane paliwo. Gwarancja nie obejmuje uszkodzeń części z tworzywa sztucznego spowodowanych przez paliwo.
- W przypadku wycieku oleju silnikowego:
  - nie uruchamiać silnika
  - Wyciekły olej silnikowy zebrać środkiem do usuwania olejów lub ścierką i przepisowo zutylizować.
  - oczyścić urządzenie
- Starego oleju nie należy:
  - wyrzucać do śmieci
  - wylewać do kanalizacji, odpływu ani na ziemię

Stary olej przekazać w zamkniętym pojemniku do centrum utylizacji lub punktu obsługi klienta.

## Tankowanie

### Wlewanie benzyny (☞ 2)

1. Odkręcić korek zbiornika, odłożyć w czyste miejsce.
2. Benzynę wlać przez lejek.
3. Szczelnie zamknąć otwór wlewowy zbiornika i oczyścić go.

### Wlewanie oleju silnikowego (☞ 4)



1. Odkręcić korek wlewu oleju i dołożyć w czystym miejscu.
2. Olej wlać przez lejek.
3. Szczelnie zamknąć otwór wlewowy zbiornika oleju i oczyścić go.

## Uruchomienie



### Uwaga!

Agregat prądowrczy musi być pewnie uziemiony.



Symbol kamery na kolejnych stronach odsyła do ilustracji, strona 4–7.

## Uziemienie urządzenia



### Uwaga – niebezpieczeństwo porażenia prądem!

Do uziemiania nie stosować gołego drutu.



### Uwaga!

Agregat prądowrczy musi być pewnie uziemiony.



Do uziemiania stosować przewód o przekroju co najmniej 2,5 mm<sup>2</sup>.

## Podłączanie przewodu uziemienia (☞ 1)

1. Wcisnąć koniec przewodu uziemienia pod nakrętkę zacisku uziemienia (☞ 1/1).
2. Zamocować przewód uziemienia, dokręcając nakrętkę.
3. Drugi koniec przewodu uziemienia połączyć z kółkiem uziemiającym (np. metalowym prętem).
4. Mocno wbić kółko uziemiające do ziemi.

## Podłączanie akumulatora rozruchowego (tylko w przypadku AL-KO 6500-C) (☞ 5)

1. Do akumulatora rozruchowego podłączyć czerwony kabel z biegunem + i dokręcić za pomocą śruby i nakrętki. Do akumulatora rozruchowego podłączyć zielony kabel z biegunem - i dokręcić za pomocą śruby i nakrętki.
2. Po dokręceniu nasunąć gumowe nakładki na

bieguny akumulatora rozruchowego.



Unikać kontaktu z biegunami + i - akumulatora, ponieważ mogłyby to go uszkodzić.

## Otwieranie kurka paliwa (☞ 6)

1. Odkręcić kurek paliwa, benzyna przepłynie do gaźnika.

## Ssanie (☞ 7)

1. W razie rozruchu na zimno zamknąć dźwignię ssania.
2. W urządzeniu rozgrzanym do eksploatacji przestawić dźwignię ssania do położenia połowicznego.



Jeżeli podczas powtórnej próby uruchomienia urządzenie nadal nie zadziała, należy całkowicie otworzyć dźwignię ssania.

## Uruchamianie silnika



### Uwaga – ryzyko zatrucia!

Nie uruchamiać nigdy silnika w pomieszczeniach zamkniętych.



### Uwaga – ryzyko odniesienia obrażeń!

### Uwaga – niebezpieczeństwo odrzutu!

Linka startowa może odskoczyć z powrotem do silnika, jeszcze przed zwolnieniem.

## Starter linkowy

1. Odłącznik zapłonu ustawić w pozycji „ON” (☞ 8).
2. Szybko wyciągnąć linkę startową, a następnie powoli zwolnić (☞ 9).



Jeżeli podczas powtórnej próby uruchomienia urządzenie nadal nie zadziała, należy postępować zgodnie ze wskazówkami dotyczącymi ssania.

## Rozruch elektryczny

### (tylko w przypadku AL-KO 6500-C)

1. Włożyć kluczyk do wyłącznika zapłonu.
2. Przekręcić kluczyk w wyłączniku zapłonu w prawo do pozycji „START” (📷 10).
3. Gdy silnik zacznie pracować, zwolnić kluczyk (przeskoczy z powrotem do pozycji „ON”).

**i** Próby uruchomienia powinny następować nie częściej niż co 10 sekund; zapobiega to zbyt szybkiemu rozładowaniu akumulatora rozruchowego.

**i** Jeżeli podczas powtórnej próby uruchomienia urządzenie nadal nie zadziała, należy postępować zgodnie ze wskazówkami dotyczącymi ssania.

## Praca

Ok. 30 po uruchomieniu przestawić dźwignię ssania do pozycji wyjściowej (📷 11) .

## Podłączanie odbiornika prądu elektrycznego

**⚠ Uwaga!**  
Moc całkowita wszystkich podłączonych urządzeń odbiorczych nie może przekraczać maks. mocy znamionowej agregatu prądowórczego.

4. Podłączyć urządzenie odbiorcze do gniazda agregatu prądowórczego (📷 12).

**i** W przypadku podłączania do agregatu prądowórczego kilku urządzeń odbiorczych najpierw podłączyć i włączyć pierwszy odbiornik, a następnie kolejne odbiorniki.

## Odcinanie odbiornika prądu elektrycznego

1. Odłączyć urządzenie odbiorcze od gniazda agregatu prądowórczego (📷 13).

## Wyłączenie silnika

**i** Silnik wyłączyć dopiero wówczas, gdy agregat prądowórczy pracował przez 30 sekund bez obciążenia (bez podłączonych urządzeń odbiorczych).

- Odłącznik zapłonu ustawić w pozycji „OFF” (📷 14).
- (Tylko w AL-KO 6500-C) kluczyk w wyłączniku zapłonu przekręcić do końca w lewo do pozycji „OFF” (📷 15).

## Zamykanie kurka paliwa

**⚠ Uwaga! Ryzyko poparzenia!**

Części agregatu prądowórczego silnie nagrzewają się podczas pracy i mogą pozostawać gorące również po wyłączeniu urządzenia.

Przed transportem lub ponownym uruchomieniem wychłodzić urządzenie.

1. Zamknąć kurek paliwa (📷 16).

## Przechowywanie

**⚠ Uwaga – niebezpieczeństwo pożaru!**  
Nie przechowywać urządzenia w pobliżu otwartego ognia lub źródła ciepła.

- Silnik pozostawić do ostygnięcia.
- Urządzenie przechowywać w miejscu suchym i niedostępnym dla dzieci oraz osób nieuprawnionych.
- Chronić akumulator rozruchowy przed mrozem.
- Od czasu do czasu ładować akumulator rozruchowy.
- Opróżnić zbiornik paliwa i gaźnik.
- Wyciągnąć końcówkę przewodu świecy zapłonowej.

## Spuszczanie benzyny

**⚠ Uwaga – zagrożenie wybuchem!**  
Podczas przechowywania załadowane maszyny mogą emitować opary benzyny do otoczenia!

**i** Ulatnianie się może spowodować, że pozostałości benzyny sklejają komponenty gaźnika i doprowadzą do usterki.

- Otworzyć korek spustowy na gaźniku (📷 17) i spuścić benzynę do odpowiedniego zbiornika paliwa.

## Przykrywanie agregatu prądowrczego

- Agregat prądowrczy przechowywać w czystym, suchym miejscu, które jest zabezpieczone przed wilgocią i grzybem.
- Agregat prądowrczy przykryć odpowiednimi środkami, aby chronić urządzenie przed osadzeniem się brudu i kurzu (📷 18).

## Transport

### ⚠ Uwaga!

Zawsze transportować agregat prądowrczy w sposób bezpieczny i ustawiony pionowo w normalnej pozycji roboczej. Zapobiegnie to wyciekom benzyny lub oleju.

### ⚠ Uwaga – zagrożenie wybuchem!

Podczas transportu zatankowane maszyny mogą emitować opary benzyny do otoczenia!

- Agregat prądowrczy podnosić lub przenosić trzymając za ramę (📷 19).
- Zabezpieczyć agregat prądowrczy na czas transportu (📷 20).

## Naprawa

Prace związane z naprawą mogą być wykonywane tylko w punktach serwisowych i autoryzowanych zakładach naprawczych.

## Konserwacja i pielęgnacja

### ⚠ Uwaga – ryzyko odniesienia obrażeń!

- Zawsze przed rozpoczęciem prac związanych z konserwacją i pielęgnacją należy wyłączyć silnik i wyciągnąć końcówkę przewodu świecy zapłonowej.
- Możliwy jest dobieg silnika. Po wyłączeniu upewnić się, że silnik się zatrzymał.

- Po każdym zastosowaniu wyczyścić urządzenie.
- Nie spryskiwać urządzenia wodą. Wnikająca woda może spowodować usterkę (układu zapłonowego, gaźnika).
- Zawsze wymieniać uszkodzony tłumik.

## Okresy konserwacji

Przed każdym użyciem:

- Sprawdzić poziom oleju.
- Sprawdzić filtr powietrza.

Po pierwszych 20 godzinach roboczych lub 1 miesiąc po uruchomieniu:

- Wymieniać olej.

Co 50 godzin roboczych lub co 3 miesiące:

- Wyczyścić filtr powietrza.

Co 100 godzin roboczych lub co 6 miesięcy:

- Wymieniać olej.
- Wyczyścić zbiornik osadów przy kurku paliwa.
- Czyścić świecę zapłonową.

Co 300 godzin roboczych lub raz w roku:

- Wymieniać świecę zapłonową.
- Ustawiać luz zaworu. <sup>1)</sup>

Dodatkowo co 300 godzin roboczych:

- Czyścić głowicę cylindra. <sup>1)</sup>

Dodatkowo co 2 lata:

- Plukanie zbiornika paliwa i filtra paliwa. <sup>1)</sup>
- Wymieniać przewód paliwowy. <sup>1)</sup>

<sup>1)</sup> Tę pracę konserwacyjną mogą wykonywać tylko stacje serwisowe i autoryzowane punkty serwisowe.

## Utylizacja

 **Wystużonych urządzeń, baterii lub akumulatorów nie należy wyrzucać do odpadów z gospodarstw domowych!**

Opakowanie, urządzenie i akcesoria zostały wyprodukowane z przetwarzalnych materiałów i należy je odpowiednio utylizować.

## Pomoc w przypadku usterek

Usterka	Rozwiązanie
Silnik nie uruchamia się	<ul style="list-style-type: none"> <li>▪ Uzupelnić benzynę.</li> <li>▪ Włączyć ssanie.</li> <li>▪ Przełączyć odłącznik zapłonu do pozycji „ON”.</li> <li>▪ Sprawdzić świece zapłonowe, ewentualnie wymienić.</li> <li>▪ Wyczyścić filtr powietrza.</li> <li>▪ Doładować akumulator rozruchowy (tylko w przypadku AL-KO 6500-C).</li> <li>▪ Odłączyć odbiornik prądu elektrycznego.</li> </ul>
Słabnie moc silnika	<ul style="list-style-type: none"> <li>▪ Wyczyścić filtr powietrza.</li> <li>▪ Całkowita moc odbiornika przekracza maksymalną moc znamionową.</li> </ul>



W przypadku usterek, które nie zostały wyszczególnione w tej tabeli lub których użytkownik nie może usunąć samodzielnie, należy zwrócić się do odpowiedniej placówki obsługi klienta.

130.com.ua

## Gwarancja

Ewentualne wady materiałowe lub produkcyjne w urządzeniu usuwamy przed upływem ustawowego okresu przedawnienia roszczeń z tytułu rękojmi za wady fizyczne, dokonując wedle naszego uznania naprawy lub wymiany produktu. Okres przedawnienia ustalany jest zgodnie z prawem obowiązującym w kraju, w którym produkt został zakupiony.

Gwarancja obowiązuje tylko w przypadku:

- prawidłowej obsługi urządzenia
- przestrzegania instrukcji obsługi
- używania oryginalnych części zamiennych

Gwarancja wygasa w przypadku:

- prób naprawy urządzenia
- wprowadzenia do urządzenia modyfikacji technicznych
- użytkowania w sposób niezgodny z przeznaczeniem (np. przez zakłady komunalne lub do celów komercyjnych)

Gwarancja nie obejmuje:

- uszkodzeń lakieru spowodowanych zwykłym zużyciem
- części zużywalnych, oznaczonych na wykazie części zamiennych ramką xxx xxx (x)
- silników spalinowych – obowiązują dla nich oddzielne warunki gwarancji ustalone przez producenta

W celu realizacji roszczeń gwarancyjnych należy zwrócić się do dystrybutora lub najbliższego autoryzowanego punktu serwisowego, przedkładając niniejszą deklarację gwarancyjną oraz dowód zakupu. Niniejsze zobowiązanie gwarancyjne nie narusza ustawowych roszczeń z tytułu rękojmi za wady fizyczne przysługujących klientowi w stosunku do sprzedawcy.

## Deklaracja zgodności WE

Niniejszym oświadczamy, że produkt, w wersji wprowadzonej przez nas do obiegu, odpowiada wymogom zharmonizowanych wytycznych WE, standardom bezpieczeństwa WE oraz standardom specyficznym dla produktu.

### Produkt

Generator prądowłrczy benzynowy

### Numer seryjny

G4990012

### Typ

AL-KO 2500-C

AL-KO 3500-C

AL-KO 6500-C

### Producent

AL-KO Geräte GmbH  
Ichenhauser Str. 14  
89359 KOETZ  
NIEMCY

### Dyrektywy WE

2006/42/WE  
2014/35/EU  
2014/30/EU  
2000/14/WE  
2011/65/WE

### Pełnomocnik

Andreas Hedrich  
Ichenhauser Str. 14  
89359 KOETZ  
NIEMCY

### Normy zharmonizowane

EN ISO 8528:2016  
EN 60204-1:2006+A1:2009  
EN 55012:2007+A1:2009  
EN 61000-6-1:2007

### Poziom mocy akustycznej

EN ISO 3744

zmierzony/gwarantowany

93dB(A)/95dB(A) AL-KO 2500-C

94dB(A)/96dB(A) AL-KO 3500-C

95dB(A)/97dB(A) AL-KO 6500-C

### Ocena zgodności

2000/14/WE Załącznik VI

### Jednostka certyfikująca

Société Nationale de Certification et d'Homologation  
11, route de Luxembourg  
L-5230 Sandweiler  
No. 0499

Kötz, 2017-02-01

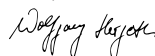

Wolfgang Hergeth, Managing Director

130.com.ua

## K této příručce

- Před uvedením do provozu si přečtěte tuto dokumentaci. To je předpoklad pro bezpečnou práci a bezproblémovou manipulaci. Před použitím se seznámte s ovládacími prvky a použitím stroje.
- Dodržujte bezpečnostní a výstražné předpisy v této dokumentaci a na stroji.
- Tato dokumentace je trvalou součástí popsaného výrobku a měla by být při prodeji předána kupujícímu.

## Vysvětlení značek



### Pozor!

Přesné dodržování těchto výstražných upozornění může předejít zraněním a / nebo věcným škodám!



Speciální pokyny pro lepší srozumitelnost a manipulaci.



Symbol fotoaparátu odkazuje na vyobrazení.

## Obsah

K této příručce .....	62
Popis výrobku .....	62
Bezpečnostní a ochranná zařízení .....	62
Přehled výrobku .....	63
Bezpečnostní pokyny .....	64
Tankování .....	65
Uvedení do provozu .....	66
Skladování .....	67
Přeprava .....	67
Pomoc při poruchách .....	68
Oprava .....	68
Údržba a péče .....	68
Likvidace .....	68
Záruka .....	69
Prohlášení o shodě ES .....	69

## Popis výrobku

V této dokumentaci jsou popisovány různé modely benzinových generátorů. Identifikujte Váš model na základě vyobrazení výrobku a popisu různých možností.

## Použití v souladu s určeným účelem

Tento stroj je určen k provozu běžných elektrických přístrojů. Pro připojení na stabilní zařízení jako topení, napájení domu nebo pro napájení obytných automobilů nebo obytných přívěsů je bezpodmínečně nutné se předem poradit s elektrikářem.

Generátor se používá s bezolovnatým benzinem.

Když se generátor startuje, nesmí být k němu připojeny žádné stroje nebo přístroje.

Jiné nebo rozsáhlejší používání platí za používání v rozporu s určeným účelem.

## Možné chybné použití

- Bezpečnostní zařízení nesmí být demontována nebo vyřazována z provozu.
- Stroj nesmí být používán ke komerčním účelům.

## Bezpečnostní a ochranná zařízení



### Pozor - nebezpečí zranění!

Bezpečnostní a ochranná zařízení nesmějí být odpojována!

## Přehled výrobku

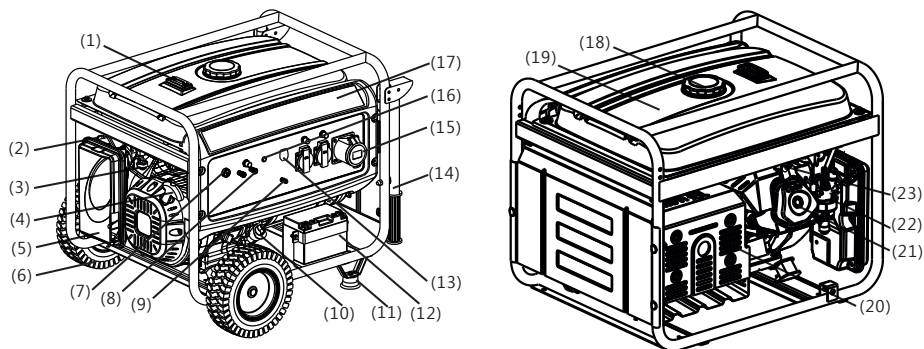

1	Kontrolka nádrže	13	AC - vypínač
2	Škrtkový ventil	14	Trubka pro ruční vedení <sup>1)</sup>
3	Palivový ventil	15	AC - výstup
4	Držadlo startéru	16	Indikace výstupu
5	Vzduchový filtr	17	Ovládací panel
6	Kolo <sup>1)</sup>	18	Víčko nádrže benzínu
7	Spínač motoru	19	Nádrž benzínu
8	DC - výstup	20	Tlumič výfuku
9	Přípoj uzemnění	21	Hlava válce
10	Víčko pro plnění oleje	22	Karburátor
11	Noha <sup>1)</sup>	23	Zapalovací svíčka
12	Startovací baterie <sup>2)</sup>		

<sup>1)</sup> možnost <sup>2)</sup> pouze u AL-KO 6500-C

## Symboly na stroji

	Pozor! Zvláštní opatření při manipulaci.		Nebezpečí požáru paliva nebo oleje!
	Před uvedením do provozu si přečtěte návod k použití!		Před doplňováním paliva nebo oleje nechte stroj vychladnout.
	Nebezpečí otravy výfukovými plyny!		Noste ochranu sluchu!
	Nepoužívejte stroj v uzavřených prostorech nebo špatně větraných pracovních oblastech (např. v garáži).		Nepropojujte generátor s domovním rozvodem proudu.
	Pozor! Nebezpečí úderu elektrickým proudem.		Před pracemi na stroji vytáhněte patičku svíčky.



## Bezpečnostní pokyny

### **Pozor – ohrožení života!**

Nepoužívejte generátor při dešti, mokru nebo vysoké vlhkosti vzduchu.

### **Pozor!**

Používejte stroj pouze v technicky bezvadném stavu!

### **Pozor - nebezpečí zranění!**

Bezpečnostní a ochranná zařízení nesmějí být odpojována!

### **Pozor – nebezpečí požáru!**

Natankovaný stroj neuchovávejte v budovách, v nichž se benzinové výpary mohou dostat do kontaktu s otevřeným ohněm nebo jiskrami!

Oblast kolem motoru, výfuku, skříňky akumulátoru a palivové nádrže udržujte bez nečistot, benzínu a oleje.

Do oblasti výfuku nedávejte žádné hořlavé nebo snadno vznětlivé materiály.

### **Pozor – nebezpečí udušení!**

Nepoužívejte stroj v uzavřených prostorech nebo špatně větraných pracovních oblastech (např. v garáži). Výfukové plyny obsahují kysličník uhelnatý i další škodlivé látky.

### **Pozor!**

Nepropojujte generátor s domovním rozvodem proudu.

### **Pozor! Nebezpečí popálení!**

Části generátoru se při provozu silně zahřívají a budou horké i po vypnutí generátoru. Z tlumiče výfuku proudí horké výfukové plyny.

### **Pozor!**

Generátor musí být bezpečně uzemněn.

- Třetí osoby držte stranou nebezpečné oblasti.
- Strojník nebo uživatel je odpovědný za nehody s jinými osobami a za jejich majetek.
- Děti a osoby, které nejsou seznámeny s návodem k obsluze, nesmějí zařízení používat.
- Zabraňte dětem v přístupu k provozní oblasti.
- Respektujte místní předpisy pro minimální věk obsluhující osoby.
- Neovládejte stroj pod vlivem alkoholu, drog nebo léků.
- Noste vhodný ochranný oděv.
  - Dlouhé kalhoty
  - Pevná a neklouzavá obuv
  - Ochrana sluchu
- Použití ve svazích nebo na nerovných podkladech
  - Vždy dbejte na bezpečné postavení.
- Používejte stroj pouze při dostatečném denním světle nebo umělém osvětlení.
- Dodržujte ustanovení pro provozní dobu specifická pro danou zemi.
- Stroj připravený k provozu nenechávejte bez dozoru.
- Stroj a připojované přístroje nikdy nepoužívejte s poškozenými ochrannými zařízeními.
- Stroj před každým použitím zkontrolujte, zda není poškozený, před novým použitím nechte poškozené díly vyměnit.



Před novým startem zkontrolujte, zda stroj není poškozen, a proveďte potřebné opravy.

- Zastavte motor, počkejte na zastavení stroje a vytáhněte patici svíčky.
  - Při opuštění stroje
  - Po výskytu poruch
  - Při výskytu poruch a neobvyklých vibrací stroje
  - Pro přepravu
- Nasadte patici svíčky a nastartujte motor.
  - Po odstranění poruchy (viz tabulka poruch) a kontrole stroje
  - Po vyčištění stroje
- Při doplňování benzínu nebo motorového oleje nejist ani nepít.
- Nevdechovat benzinové výpary.
- Nikdy stroj s běžícím motorem nezvedejte ani nenoste.
- Před použitím dbejte na pevné utažení matic, šroubů a čepů.
- Nepoužívejte stroj v podzemí.
- Pro spojení s elektrickými přístroji nepoužívejte

neizolované vodiče - vždy použijte vhodný kabel a konektor.

- Při použití prodlužovacích kabelů nebo mobilního rozvaděče dbejte na max. délku kabelu.

**i** Při použití prodlužovacích kabelů nebo mobilního rozvaděče dbejte na max. délku kabelu.

Při 1,5 mm<sup>2</sup> max. 60 m

Při 2,5 mm<sup>2</sup> max. 100 m

## Tankování

Před uvedením do provozu musíte stroj natankovat.



### Varování – nebezpečí požáru!

Benzín a olej jsou vysoce vznětlivé!

## Provozní prostředky

	<b>Benzín</b>	<b>Motorový olej</b>
<b>Druh</b>	Normální benzín / bezolovnatý	viz (☞ 3)
<b>Množství náplně</b>	viz Technické údaje	viz Technické údaje

## Bezpečnost



### Varování!

Motor nikdy nenechávejte běžet v uzavřených prostorech. Nebezpečí otravy!

- Benzín a olej uchovávejte jen v nádobách k tomu určených.
- Benzín a olej doplňujte nebo vypouštějte pouze ve venkovním prostředí při studeném motoru.
- Při běžícím motoru benzín a olej nedoplňujte.
- Nádrž nepřepĺňujte (benzín teplotou zvětšuje svůj objem).
- Při tankování nekuřte.
- Uzávěr nádrže neotvírejte, pokud motor běží nebo je horký.
- Poškozenou nádrž nebo závěr nádrže vyměňte.
- Víko nádrže vždy pevně utahujte. Pokud vytekl benzín:
  - Nestartujte motor

- Zabraňte pokusům o nastartování
- Stroj očistěte
- Před novým doplňováním benzínu nechte motor vychladnout a vyvarujte se rozliť.
- Rozliité palivo může poškodit plastové díly. Palivo okamžitě otřete. Záruka nepokrývá poškození plastových dílů způsobené palivem.

- Pokud vytekl motorový olej:
  - Nestartujte motor
  - Vyteklý motorový olej zachyťte absorpčním prostředkem na olej nebo hadrem a předpisově zlikvidujte.
  - Stroj očistěte



Starý olej nedávejte:

- Do odpadu.
- Do kanalizace, odtoku ani jej nevylévejte na zem.

Starý olej odevzdejte v uzavřené nádobě ve středisku pro recyklaci nebo v servisu.

## Tankování

### Doplnění benzínu (☞ 2)

1. Odšroubujte víčko nádrže a odložte jej na čisté místo.
2. Dolijte benzín pomocí nálevky.
3. Plnicí otvor nádrže pevně uzavřete a očistěte.

### Naplnění motorového oleje (☞ 4)

1. Odšroubujte víčko pro plnění oleje, závěr odložte na čisté místo.
2. Dolijte olej pomocí nálevky.
3. Plnicí otvor oleje pevně uzavřete a očistěte.

## Uvedení do provozu



### Pozor!

Generátor musí být bezpečně uzemněn.



Symbol fotoaparátu na následujících stránkách odkazuje na vyobrazení na stranách 4–7.

## Uzemnění stroje



### Pozor – nebezpečí úderu elektrickým proudem!

Pro uzemnění nepoužívejte neizolovaný vodič.



### Pozor!

Generátor musí být bezpečně uzemněn.



Pro uzemnění použijte vodič s průřezem minimálně 2,5 mm<sup>2</sup>.

## Připojení zemnicího vodiče (☞ 1)

1. Konec zemnicího vodiče přitiskněte pod matici zemnicí svorky (☞ 1/1).
2. Zemnicí vodič upevněte dotažením matice.
3. Druhý konec zemnicího vodiče spojte se zemnicí elektrodou (např. kovová tyč).
4. Zemnicí elektrodu pevně zastrčte do země.

## Připojení startovací baterie (pouze u AL-KO 6500-C) (☞ 5)

1. Červený kabel propojte s + pólem baterie a přišroubujte šroubem a maticí.
2. Zelený kabel propojte s - pólem baterie a přišroubujte šroubem a maticí.
3. Po přišroubování nasuňte na póly startovací baterie pryžové návleky.



Vyvarujte se zkratování + a - pólu baterie, může ji to poškodit.

## Otevření kohoutu benzínu (☞ 6)

1. Otočte kohout benzínu a nechte benzín natéci do karburátoru.

## Sytič (☞ 7)

1. Při studeném startu zavřete páčku sytiče.
2. Když je přístroj zahřátý na provozní teplotu, dejte páčku sytiče do poloviny.



Pokud by stroj při druhém pokusu o nastartování opět nenastartoval, zcela otevřete páčku sytiče.

## Nastartování motoru



### Pozor - nebezpečí otravy!

Motor nikdy nenechávejte běžet v uzavřených prostorech.



### Pozor - nebezpečí zranění!

### Pozor - nebezpečí zpětného rázu!

Startovací lanko může směrem k motoru odskočit rychleji, než může být puštěno.

## Startér s lankem

1. Spínač zapalování nastavte do polohy „ON“ (☞ 8).
2. Startovací lanko plynule vytáhněte a poté jej nechte pomalu navinout zpět (☞ 9).



Pokud by stroj při druhém pokusu o nastartování opět nenastartoval, postupujte podle pokynů pro sytič.

## Elektrické startování (pouze u AL-KO 6500-C)

1. Zastrčte klíček do zapalování.
2. Klíček v zapalování otočte zcela doprava do polohy „START“ (☞ 10).
3. Jakmile motor naskočí, klíček uvolněte (vrátí se zpět do polohy „ON“).



Doba mezi pokusy o nastartování by měla činit 10 vteřin, aby se zabránilo příliš rychlému vybití startovací baterie.



Pokud by stroj při druhém pokusu o nastartování opět nenastartoval, postupujte podle pokynů pro sytič.

## Provoz

Přibližně 30 vteřin po startu vraťte páčku sytiče zpět (📷 11).

## Připojení spotřebiče

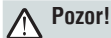

### Pozor!

Celkový příkon všech připojených spotřebičů nesmí přesahovat max. jmenovitý výkon generátoru.

1. Zastrčte spotřebič do zásuvky generátoru (📷 12).



Když má být na generátor připojeno více spotřebičů, nejdříve připojte a zapněte první spotřebič a potom připojte a zapněte další spotřebič.

## Odpojení spotřebiče

1. Vytáhněte spotřebič ze zásuvky generátoru (📷 13).

## Vypnutí motoru



Vypněte motor teprve tehdy, když generátor běžel 30 vteřin bez zatížení (bez připojených spotřebičů).

- Spínač zapalování nastavte do polohy „OFF“ (📷 14).
- (pouze u AL-KO 6500-C) Klíček v zapalování otočte zcela doleva do polohy „OFF“ (📷 15).

## Zavření kohoutu benzínu



### Pozor! Nebezpečí popálení!

Části generátoru se při provozu silně zahřívají a budou horké i po vypnutí generátoru. Před přepravou nebo novým uvedením do provozu jej nechte vychladnout.

1. Zavřete kohout benzínu (📷 16).

## Skladování



### Pozor – nebezpečí požáru!

Neuchovávejte stroj u zdrojů otevřeného ohně nebo tepla.

- Motor nechte vychladnout.
- Osušte stroj a uložte jej na místě nepřístupném dětem a nepovolaným osobám.
- Startovací baterii skladujte na místě bez mrazu.
- Startovací baterii čas od času dobijte.
- Vyprázdněte nádrž benzínu a karburátor.
- Vytáhněte patici svíčky.

## Vypuštění benzínu



### Pozor – nebezpečí výbuchu!

Z natankovaných strojů se při uložení mohou uvolňovat do vzduchu benzínové výpary!



Odpařováním zbytků benzínu v karburátoru může dojít ke slepení dílů a tím k poruchám.

1. Uvolněte vypouštěcí šroub na karburátoru (📷 17) a vypusťte benzin do vhodné nádoby na palivo.

## Přikrytí generátoru

1. Odstavte generátor na čisté, suché a před mokrem a vlhkostí chráněné místo.
2. Přikryjte generátor vhodnými prostředky, aby se na něm nemohl usazovat prach nebo nečistoty (📷 18).

## Přeprava



### Pozor!

Aby se předešlo vytečení benzínu nebo oleje, přepravujte generátor vždy bezpečně a v normální postavené provozní poloze.



### Pozor – nebezpečí výbuchu!

Z natankovaných strojů se při přepravě mohou uvolňovat do vzduchu benzínové výpary!

1. Generátor zvedejte popř. noste za trubky rámu (📷 19).
2. Generátor při přepravě zajistěte (📷 20).

## Oprava

Opravy smějí provádět pouze servisní místa a autorizované odborné provozovny.

## Údržba a péče

### Pozor - nebezpečí zranění!

- Před všemi údržbařskými pracemi a péčí vždy vypněte motor a vytáhněte patici svíčky.
- Motor může dobíhat. Po vypnutí se ujistěte, že motor stojí.

- Po použití stroj vyčistěte.
- Neostříkujte stroj vodou. Pronikající voda může vést k poruchám (zapalování, karburátor).
- Vadné tlumiče hluku vždy vyměňte.

## Intervaly údržby

Před každým použitím

- Zkontrolujte stav motorového oleje
- Zkontrolujte vzduchový filtr

Po 20 hodinách provozu nebo po 1 měsíci od uvedení do provozu

- Výměna oleje

Každých 50 provozních hodin nebo každé 3 měsíce

- Vyčištění vzduchového filtru

Každých 100 provozních hodin nebo každých 6 měsíců

## Pomoc při poruchách

Porucha	Řešení
Motor nenaskočí	<ul style="list-style-type: none"> <li>▪ Doplnění benzínu</li> <li>▪ Zapněte sytič</li> <li>▪ Spínač zapalování nastavte do polohy „ON“</li> <li>▪ Zkontrolujte zapalovací svíčky, případně vyměňte</li> <li>▪ Vyčištění vzduchového filtru</li> <li>▪ Dobití startovací baterie (pouze u AL-KO 6500-C)</li> <li>▪ Odpojení spotřebiče</li> </ul>
Slábné výkon motoru	<ul style="list-style-type: none"> <li>▪ Vyčištění vzduchového filtru</li> <li>▪ Celkový příkon spotřebičů přesahuje max. jmenovitý výkon.</li> </ul>

 V případě poruch, které nejsou v této tabulce uvedeny nebo které nemůžete sami odstranit, se obraťte na příslušný zákaznický servis.

- Výměna oleje
- Vyčistěte usazovací nádobku na kohoutu benzínu.
- Čištění zapalovací svíčky

Každých 300 provozních hodin nebo jednou ročně

- Výměna zapalovací svíčky
- Nastavte vůli ventilu <sup>1)</sup>

Navíc každých 300 provozních hodin

- Vyčistěte hlavu válce <sup>1)</sup>

Navíc každé 2 roky

- Vypláchněte palivovou nádrž a palivový filtr <sup>1)</sup>
- Vyměňte benzinovou hadičku <sup>1)</sup>

<sup>1)</sup> Tyto údržbové práce smějí provádět pouze servis a autorizované odborné dílny.

## Likvidace



**Vysloužilé stroje, baterie nebo akumulátory nelikvidujte s domovním odpadem!**

Obal, stroj a příslušenství jsou vyrobeny z recyklovatelných materiálů a je nutné je likvidovat příslušným způsobem.

## Záruka

Případné vady na materiálu či výrobní závady na stroji odstraníme během zákonné lhůty pro reklamaci nedostatků, a to dle našeho uvážení buď opravou nebo dodáním náhradního stroje. Lhůta pro reklamaci nedostatků se řídí právními ustanoveními země, ve které byl stroj zakoupen.

Naše záruka platí jen v následujících případech:

- Řádné používání stroje
- Dodržování návodu k jeho použití
- Použití originálních náhradních dílů

Záruka zaniká v následujících případech:

- Provádění pokusů o opravu stroje
- Provádění technických úprav stroje
- Použití, které není v souladu s určením (např. použití k průmyslovým či komunálním účelům)

Ze záruky jsou vyloučeny:

- Škody na laku, které jsou způsobeny normálním opotřebením
- Opotřebované díly, které jsou v seznamu náhradních dílů označeny jako xxx xxx (x) v rámečku
- Spalovací motory - pro ně platí zvláštní záruční ustanovení příslušného výrobce motoru

V případě uplatnění záruky se s tímto záručním listem a účtenkou obraťte na vašeho prodejce nebo nejbližší autorizovaný servis pro zákazníky. Zákonné nároky kupujícího vůči prodejci v případě zjištěných nedostatků na stroji zůstávají touto zárukou nedotčeny.

## Prohlášení o shodě ES

Tímto prohlašujeme, že tento výrobek v námi do provozu uvedeném provedení odpovídá požadavkům harmonizovaných směrnic ES, bezpečnostních standardů ES a pro výrobek specifických standardů.

### Výrobek

Benzinový generátor

### Sériové číslo

G4990012

### Typ

AL-KO 2500-C

AL-KO 3500-C

AL-KO 6500-C

### Výrobce

AL-KO Geräte GmbH  
Ichenhauser Str. 14  
89359 KOETZ  
NĚMECKO

### Směrnice ES

2006/42/ES

2014/35/EU

2014/30/EU

2000/14/ES

2011/65/ES

### Odpovědný zástupce

Andreas Hedrich  
Ichenhauser Str. 14  
89359 KOETZ  
NĚMECKO

### Harmonizované normy

EN ISO 8528:2016

EN 60204-1:2006+A1:2009

EN 55012:2007+A1:2009

EN 61000-6-1:2007

### Hladina akustického výkonu

EN ISO 3744

naměřená / garantovaná

93 dB(A)/95 dB(A) AL-KO 2500-C

94 dB(A)/96 dB(A) AL-KO 3500-C

95 dB(A)/97 dB(A) AL-KO 6500-C

### Posouzení shody

2000/14/ES Příloha VI

### Jmenovaný orgán

Société Nationale de Certification et d'Homologation  
11, route de Luxembourg  
L-5230 Sandweiler  
No. 0499

Kötz, 2017-02-01

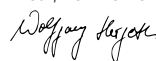

Wolfgang Hergeth, Managing Director

## A kézikönyvről

- Az üzembe helyezés előtt olvassa át ezt a dokumentumot. Ez a zavarmentes munkavégzés és a hibamentes kezelés feltétele. Használat előtt ismerje meg a gép kezelőelemeit és használatát.
- Ügyeljen a kézikönyvben és a terméken található biztonsági előírásokra, figyelmeztető utalásokra.
- A dokumentáció a benne leírt termék kötelező tartozéka, és a termék eladása esetén át kell adni a vásárlónak.

## Jelmagyarázat

### Figyelem!

A figyelmeztető utasítások pontos betartásával elkerülhetők a személyi és/vagy anyagi károk.



Speciális útmutatások az érthetőség és a kezelés javítására



A kamerajel az ábrákra utal.

## Tartalomjegyzék

A kézikönyvről.....	70
Termékleírás.....	70
Biztonsági és védőberendezések.....	70
Termékáttekintés.....	71
Biztonsági utasítások.....	72
Feltöltés.....	73
Üzembe helyezés.....	74
Tárolás.....	76
Szállítás.....	76
Javítás.....	76
Karbantartás és ápolás.....	76
Hulladékkezelés.....	77
Hibaelhárítás.....	77
Garancia.....	78
EK-megfelelőségi nyilatkozat.....	78

## Termékleírás

A dokumentáció különböző benzines áramfejlesztő modellek leírását tartalmazza. Azonosítsa a modellt a termékábrák és a különböző opciók leírása alapján.

## Rendeltetésszerű használat

A készülék hagyományos elektromos készülékek üzemeltetésére szolgál. Rögzített berendezésekre, pl. fűtésre, háztartási ellátásra történő csatlakoztatásra vagy lakóautók, lakókocsik áramellátására előzetesen feltétlenül kérjék elektromos szakember tanácsát.

Az áramfejlesztő ólommentes benzinnel működik.

Ha elindítják a generátort, nem szabad csatlakoztatott eszköznek, készüléknek rajta lennie.

Amennyiben egyéb, vagy a megadott előírásoknak nem megfelelő célokra használja a berendezést, az nem rendeltetészerű használatnak számít.

## Rendeltetésellenes használat

- Nem szabad eltávolítani vagy áthidalni a biztonsági berendezéseket.
- A készüléket nem szabad iparszerűen működtetni.

## Biztonsági és védőberendezések



### Figyelem – sérülésveszély!

A biztonsági és védelmi berendezéseket nem szabad kiiktatni.

## Termékáttekintés

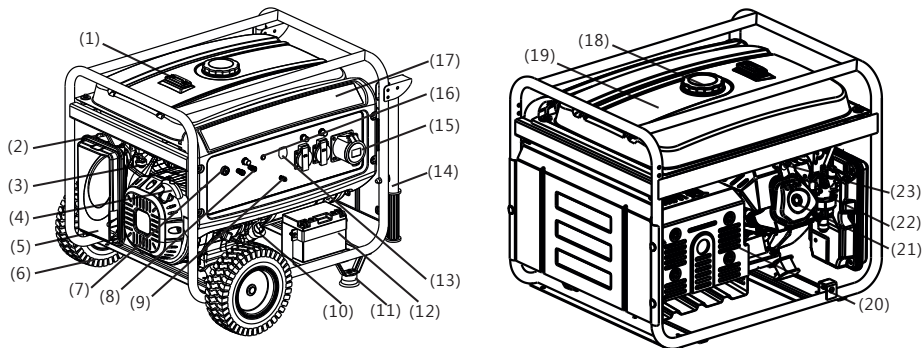

1	Tartálykijelző	13	AC választókapcsoló
2	Fojtószelep	14	Kézi kapaszkodócső <sup>1)</sup>
3	Üzemanyag szelep	15	AC kimenet
4	Indítófogó	16	Kimeneti kijelző
5	Légtisztító	17	Kezelőpanel
6	Kerék <sup>1)</sup>	18	Benzintartály tető
7	Motorkapcsoló	19	Benzintartály
8	DC kimenet	20	Kipufogógáz zajcsillapító
9	Testcsatlakozó	21	Hengerfej
10	Olajbetöltő fedél	22	Karbúrator
11	Állóláb <sup>1)</sup>	23	Gyújtógyertya
12	Indítótöltő <sup>2)</sup>		

<sup>1)</sup> Opcionális <sup>2)</sup> csak AL-KO 6500-C-nél

### Szimbólumok a készüléken

	Figyelem! A kezelésnél különösen legyen óvatos.		Tűzveszélyes az üzemanyag és az olaj miatt!
	Üzembe helyezés előtt olvassa el a kezelési utasítást!		Üzemanyag vagy olaj töltése előtt le kell hűteni a készüléket.
	Mérgezésveszély a kipufogógáztól!		Viseljen hallásvédőt!
	A készüléket ne üzemeltesse zárt térben vagy rosszul szellőző munkaterületen (pl. garázsban).		Ne csatlakoztassa a generátort a háztartás villamos hálózatára.
	Figyelem! Áramütés veszély.		Munkavégzés előtt húzza ki a készülék gyújtógyertya csatlakozóját.



## Biztonsági utasítások

### ⚠ Figyelem, életveszély!

Ne használja a generátort esőben, nedves helyen vagy magas páratartalom mellett.

### ⚠ Figyelem!

A berendezést csak akkor használja, ha műszakilag kifogástalan állapotban van.

### ⚠ Figyelem, sérülésveszély!

A biztonsági és védelmi berendezéseket nem szabad kiiktatni.

### ⚠ Figyelem, tűzveszély!

Töltött gépet ne tároljon olyan épületekben, amelyekben a benzingőz nyílt lánggal vagy szikrával érintkezhet.

A motor, a kipufogó, az akkumulátorláda és az üzemyagtartály körüli részt tartsa tisztán szennyeződéstől, benzintől, olajtól.

Ne helyezzen éghető, gyúlékony tárgyat, anyagot a kipufogógáz kilépőhelyére.

### ⚠ Figyelem, fulladásveszély!

Ne üzemeltesse a készüléket zárt helyen vagy rosszul szellőztethető munkahelyen (pl. garázsban). A kipufogógázok mérgező szénmonoxidot és más káros anyagokat tartalmaznak.

### ⚠ Figyelem!

Ne csatlakoztassa a generátort a háztartás villamos hálózatára.

### ⚠ Figyelem! Égésveszély!

Az áramfejlesztő elemei használat közben felforrósodnak és lekapcsolás után is azok maradnak. Forró gázok áramlanak ki a kipufogógáz rezgéc-sillapítóján.

### ⚠ Figyelem!

Biztonságosan földelni kell a generátort.

- Harmadik személyeket tartson távol a veszélyes területről.
- Más személyek baleseteiért és azok tulajdonáért a gép kezelője vagy a használó viseli a felelősséget. Gyerekek és olyan személyek, akik a kezelési utasítást nem ismerik, nem használhatják a készüléket.

- Tartsa távol a gyermekeket az üzemeltetési helytől.
- Helyi előírások meghatározhatják a kezelőszemély minimális életkorát.
- A készüléket ne kezelje alkohol, drogok vagy gyógyszerek hatása alatt.
- Viseljen megfelelő védőruházatot.
  - Hosszú nadrág
  - Stabil, csúszásmentes lábbeli
  - Hallásvédő
- Használat lejtőn vagy egyenetlen aljazaton
  - Mindig figyeljen arra, hogy biztonságosan álljon.
- Csak megfelelő természetes fény vagy mesterséges megvilágítás mellett szabad használni.
- A működési időre vonatkozó országspecifikus rendelkezéseket vegye figyelembe.
- Ne hagyja felügyelet nélkül a működőkész készüléket.
- Soha ne használja a készüléket és a csatlakoztatandó berendezéseket sérült védőberendezéssel.

- Minden használat előtt ellenőrizze a gép állapotát, szükség esetén cserélje ki a sérült alkatrészeket.

**i** Keresse meg a berendezés sérülését, majd végezze el a szükséges javítást, mielőtt újra beindítja.

- Állítsa le a motort, várja meg a berendezés teljes leállítását majd húzza ki a gyújtógyertya dugóját.
  - A készüléktől való eltávolozás esetén
  - Üzemzavar jelentkezése után
  - Zavar és szokatlan készülékrezgés jelentkezésekor
  - Szállításra
- A gyújtógyertya dugó csatlakoztatása, majd a motor indítása.
  - Az üzemzavar megszüntetése (lásd az üzemzavar táblázatot) és a készülék ellenőrzése után
  - A készülék tisztítása után
- Benzin vagy motorolaj töltése közben tilos ételt, italt fogyasztani.
- Ne lélegezze be a benzin gőzét.

- A készüléket soha ne emelje vagy szállítsa járó motorral.
- Használat előtt ellenőrizze az anyák, a csavarok és a csapszegek stabilitását.
- Ne használja a készüléket a föld alatt.
- Ne használjon szigetelés nélküli huzalt elektromos készülékek csatlakoztatására. Kizárólag megfelelő kábelt és dugót szabad csak alkalmazni.
- Hosszabbító kábel vagy mobil áramelosztó szerény használatokor ügyelni kell a maximálisan engedélyezett kábelhosszúságra.



Hosszabbító kábel vagy mobil áramelosztó szerény használatokor ügyelni kell a maximálisan engedélyezett kábelhosszúságra.

1,5 mm<sup>2</sup>-nél max. 60 m

2,5 mm<sup>2</sup>-nél max. 100 m

## Feltöltés

Üzembe helyezés előtt tölts fel a berendezést.



### Figyelem, tűzveszély!

A benzin és az olaj fokozottan gyúlékony anyag!

## Üzemi anyagok

	Benzin	Motorolaj
Fajta	Normál benzin / ólommentes	lásd (☞ 3)
Töltőmennyiség	lásd: műszaki adatok	lásd: műszaki adatok

## Biztonság



### Figyelmeztetés!

A motort sohasem járassa zárt helyiségekben. Mérgezésveszély!

- Benzint és olajat csak az erre szolgáló tartályban tárolja.
- Benzint és olajat csak hideg motor mellett, kültérben szabad tölteni vagy leengedni.
- Tilos járó motor mellett benzint vagy olajat tölteni.
- Ne tölts túl a tartályt (a benzin kitágul).

- Tankolás közben ne dohányozzon.
- A tanksapka zárat járó vagy forró motor mellett ne nyissa ki.
- A sérült tartályt vagy tanksapka zárat cserélje ki.
- A tanksapkát mindig biztosan zárja le.
- Benzin kiömlése esetén:
  - A motort ne indítsa el.
  - Kerülje a gyújtási kísérleteket.
  - A készüléket tisztítsa meg.
  - Benzin betöltése előtt engedje lehűlni le a motort, és kerülje a rázkódást.
  - A felázott üzemanyag megtámadhatja a műanyag alkatrészeket. Az alkatrészekre került üzemanyagot azonnal le kell törölni. A garancia nem fedezi a műanyag alkatrészeken a rákerült üzemanyagtól keletkezett károkat.
- Motorolaj kiömlése esetén:
  - A motort ne indítsa el.
  - A kifolyt motorolajt megfelelő felítató anyaggal vagy törölkendővel kell felitatni és szakszerűen ártalmatlanítani.
  - A készüléket tisztítsa meg.
- Ne engedje, hogy fáradtolaj:
  - kerüljön a hulladék közé,
  - a csatornahálózatba, lefolyóba vagy a talajba.

A fáradtolajat zárt tartályban adja át újrahasznosító helyen vagy az ügyfélszolgálatnak .

## Feltöltés

### Benzin betöltése (☞ 2)

1. A tanksapkát csavarja le, és tiszta helyen tárolja.
2. A benzint tölcser segítségével tölts be.
3. A tartálybetöltő nyílást erősen zárja be és tisztítsa meg.

### Motorolaj betöltése (☞ 4)

1. Csavarozza le az olajbetöltő tetejét, tartsa a zárat tiszta helyen.
2. Az olajat tölcser segítségével tölts be.
3. Az olajbetöltő nyílást erősen zárja be és tisztítsa meg.

## Üzembe helyezés

### **Figyelem!**

Biztonságosan földelni kell a generátort.

 A következő oldalakon lévő kamerajel az előző, 4–7. oldal ábráira utal vissza.

## Készülék földelése

### **Figyelem, áramütés veszély!**

Tilos szigetelés nélküli vezetékét földelésre használni.

### **Figyelem!**

Biztonságosan földelni kell a generátort.

 Földelésre legalább 2,5 mm<sup>2</sup> keresztmetszetű földelővezetékét kell használni.

## Földelővezeték csatlakoztatása 1

1. A földelővezeték egyik végét nyomja a földelőkapocs anyája alá  1/1).
2. Az anya meghúzásával rögzítse a földelővezetékét.
3. A földelővezeték másik végét földelőszöggel (pl. fémrúddal) kösse össze.
4. A földelőszöveget erősen nyomja a földbe.

## Indítótöltő csatlakoztatása (csak AL-KO 6500-C-nél) 5

1. Piros töltőkábel összekötése az indítótöltő + pólusával, majd meghúzás csavarral és anyával. Zöld töltőkábel összekötése az indítótöltő - pólusával, majd meghúzás csavarral és anyával.
2. A meghúzás után gumicsőszáj betolása az indítótöltőn keresztül.

 Kerülni kell a töltő + és - pólusának érintkezését, mert árthat a töltőnek.

## Benzincsap megnyitása 6

1. Benzincsap kicsavarozása és a benzin beengedése a porlasztóba.

## Szívató 7

1. Hidegindításnál zárja le a szívatókart.
2. Üzemleleg készüléknél a szívatókart tegye feles állásba.

 Ha a készülék a második indítási kísérletre sem indul, akkor a szívatókart teljesen nyissa ki.

## Motor indítása

### **Figyelem, mérgezésveszély!**



Soha ne járassa a motort zárt helyiségben.

### **Figyelem, sérülésveszély!**

#### **Figyelem, visszacsapás veszély!**

Az indítókötél gyorsabban ugorhat vissza a motorhoz, mint ahogy a kötélét el tudja eresztieni.

## Húzószínóros indító

1. Gyújtó választókapcsoló „ON” állásba helyezése  8).
2. Az indítószínórt gyorsan húzza ki, majd lassan engedje visszacsévélni  9).

 Ha a készülék a második indítási kísérletre sem indul, akkor a szívatókart teljesen nyissa ki. Tartsa be a szívatókarral vonatkozó utasításokat.

## Elektromos indítás (csak AL-KO 6500-C-nél)

1. Kulcs berakása a gyújtózárba.
2. Gyújtókulcs teljes jobbra fordítása a gyújtózárban, „START” állásba  10).
3. Amint beindult a motor, engedje el a gyújtókulcsot (visszaugrik „ON” pozícióra).

 Az egyes indítási kísérletek között 10 másodpercet kell várni, hogy megakadályozzuk az indítótöltő túl gyors kisülését.

 Ha a készülék a második indítási kísérletre sem indul, akkor a szívatókart teljesen nyissa ki. Tartsa be a szívatókarral vonatkozó utasításokat.

## Működtetés

Az indítás után kb. 30 másodperccel állítsa vissza a szívatókart  11).

## Fogyasztók csatlakoztatása

### **Figyelem!**

Az összes csatlakoztatott fogyasztó teljes teljesítménye nem haladhatja meg az áramfejlesztő max. névleges teljesítményét.

1. Csatlakoztassa a fogyasztót az áramfejlesztő dugaszoló aljzatára  12).



Ha több fogyasztót csatlakoztatnak a áramfejlesztőre, először az első fogyasztót kell bedugni és bekapcsolni, utána következhet a többi csatlakoztatása és bekapcsolása.



## Csatlakoztassa le az áramfogyasztókat.

1. Húzza ki a fogyasztót az áramfejlesztő dugaszoló aljzatából  13).

## Motor kikapcsolása



A motor csak akkor kapcsolja ki, ha az áramfejlesztő 30 másodpercen át terhelés nélkül (csatlakoztatott fogyasztó nélkül) működött.

- Gyűjtő választókapcsoló „OFF” állásba helyezése  14). (csak AL-KO 6500-C-nél) Gyűjtőkulcs teljes balra fordítása a gyűjtőzárbán „OFF” pozícióba  15).

## Benzincsap elzárása



### **Figyelem! Égésveszély!**

Az áramfejlesztő elemei használat közben felforrósodnak és lekapcsolás után is azok maradnak.

Szállítás vagy újbóli üzembe helyezés előtt hűtse le

1. Benzincsap elzárása  16).

## Tárolás



### **Figyelem, tűzveszély!**

A készüléket ne tárolja nyílt láng vagy hőforrás közelében.

- A motort hagyja lehűlni.

- Szárítsa meg a készüléket és tárolja gyermekek és illetéktelen személyek számára nem hozzáférhető helyen.
- Indítótöltő fagymentes tárolása.
- Indítótöltő időnkénti feltöltése.
- Benzintartály és porlasztó leürítése.
- Gyűjtőgyertya kulcs kihúzása.

## Benzin leeresztése



### **Figyelem, robbanásveszély!**

A feltankolt gép tárolás közben benzingőzt bocsáthat ki a levegőbe!



A párolgástól a benzinmaradványok a porlasztóban a szerkezetrészekre tapadhatnak és üzemzavart okozhatnak.

2. Porlasztón lévő leeresztő csavar megnyitása  17) és a benzin leeresztése megfelelő üzemanyag tartályba.

## Az áramfejlesztő letakarása

1. A generátort tiszta, száraz és nedvességtől, víztől védett helyre kell tenni.
2. Az áramfejlesztőt megfelelő eszközzel takarja le, hogy ne rakódjon bele szennyeződés, por.  18).

## Szállítás





### **Figyelem!**

A benzin vagy az olaj kifolyásának megakadályozására szállítsa mindig biztonságosan, állva, normál üzemi pozícióban.



### **Figyelem, robbanásveszély!**

A feltankolt gép szállítás közben benzingőzt bocsáthat ki a levegőbe!

1. Az áramfejlesztőt a keretcsőnél fogva emelje fel, ill. szállítsa  19).
2. Az áramfejlesztő biztosítása szállítás közben  20).

## Javítás

Kizárólag szervizállomások és hivatalos szaküzemek végezhetnek javítási munkát.

## Karbantartás és ápolás

### **Figyelem, sérülésveszély!**

- Minden karbantartó és állagfenntartó munka előtt ki kell kapcsolni a motort, a gyújtógyertya csatlakozót pedig ki kell húzni az aljzatból.
- Előfordulhat a motor továbbjárása. Kikapcsolás után győződjön meg arról, hogy leállt a motor.

- A készüléket minden használat után tisztítsa meg.
- Ne érje víz a berendezést.  
A berendezésbe jutó víz üzemzavart okozhat (gyújtóberendezés, porlasztó).
- Ki kell cserélni a meghibásodott zajcsillapítót.

## Karbantartási gyakoriság

Minden használat előtt

- A motorolajszint ellenőrzése
- A légszűrő ellenőrzése

20 üzemóra után vagy az üzembe helyezés után 1 hónappal

- Olajcsere

50 üzemóránként vagy 3 havonta

- A légszűrő tisztítása

100 üzemóránként vagy 6 havonta

## Hibaelhárítás

Hiba	Elhárítás módja
A motor nem indul el.	<ul style="list-style-type: none"> <li>▪ Benzin betöltése.</li> <li>▪ Kapcsolja be a porlasztót.</li> <li>▪ Gyújtó választókapcsoló „ON” állásba fordítása.</li> <li>▪ A gyújtógyertyákat vizsgálja meg, esetleg cserélje ki.</li> <li>▪ Légszűrő tisztítása.</li> <li>▪ Indítóöltőt feltöltése (csak AL-KO 6500-C-nél).</li> <li>▪ Csatlakoztassa le az áramfogyasztókat.</li> </ul>
A motor teljesítménye csökken.	<ul style="list-style-type: none"> <li>▪ Tisztítsa meg a légszűrőt.</li> <li>▪ A fogyasztó összes teljesítménye meghaladja a névleges teljesítményt.</li> </ul>

 Olyan hibák esetében, amelyek nem szerepelnek ebben a táblázatban vagy saját maga nem tudja kijavítani, forduljon az illetékes vevőszolgálatunkhoz.

- Olajcsere
- A benzincsap üledéktartályát tisztítsa meg
- A gyújtógyertya tisztítása

300 üzemóránként vagy évente egyszer

- A gyújtógyertya felújítása
- A szelephézag beállítása <sup>1)</sup>

Pótlólagosan 300 üzemóránként

- A hengerfej tisztítása <sup>1)</sup>

Pótlólagosan 2 évenként

- Az üzemanyagtartály és az üzemanyagszűrő ki-mosása <sup>1)</sup>
- A benzintömlő cseréje <sup>1)</sup>

<sup>1)</sup> Ezt a karbantartási munkát csak szervizek és hivatalos szakműhelyek végezhetik.

## Hulladékkezelés



**A használaton kívüli berendezéseket, elemeket és akkumulátorokat ne helyezze a háztartási hulladék közé.**

A csomagolás, a gép és a tartozékok újrahasznosítható anyagokból készültek, ezért ennek megfelelően kell leselejtezni őket.

## Garancia

A berendezés esetleges anyag- és gyártási hibáinak elhárítása javítással vagy alkatrészcserevel történik a törvényben előírt jótállási időn belül. A jótállás lejáratainak határidejét azon ország jogrendszere határozza meg, ahol berendezést megvásárolták.

A garancia kizárólag akkor érvényes, ha:

- a készüléket szakszerűen kezeli,
- a kezelési útmutatót betartja,
- csak eredeti pótalkatrészeket használ.

A garancia nem érvényes:

- ha a készüléket megkísérelte javítani,
- a készüléken műszaki változtatást hajtott végre,
- nem rendeltetésszerű használat (pl. iparszerű és kommunális használat) esetén.

A garancia nem vonatkozik:

- a használatból eredő festékhibákra,
- a kopó alkatrészekre, amelyek a pótalkatrész katalógusban be annak keretében .
- belső égésű motorok – ezekre az adott motorgyártó külön garanciális rendelkezései vonatkoznak.

Garanciális esetben a jelen garanciajeggyel és a fizetési bizonylattal forduljon a szakkereskedéshez vagy a legközelebbi hivatalos ügyfélszolgálathoz. A jelen garanciavállalás a vevőnek az eladóval szembeni törvényes szavatossági igényeit nem érinti.

## EK-megfelelőségi nyilatkozat

Ezennel kijelentjük, hogy a jelen termék az általunk forgalmazott kivitelben megfelel a harmonizált EK irányelvek és EK biztonsági standardok követelményeinek, valamint a termékspecifikus standardoknak.

### Termék

Benzines áramtermelő berendezés

### Sorozatszám

G4990012

### Gyártó

AL-KO Geräte GmbH  
Ichenhauser Str. 14  
89359 KOETZ  
NÉMETORSZÁG

### Meghatalmazott

Andreas Hedrich  
Ichenhauser Str. 14  
89359 KOETZ  
NÉMETORSZÁG

### Típus

AL-KO 2500-C

AL-KO 3500-C

AL-KO 6500-C

### EK irányelvek

2006/42/EK

2014/35/EU

2014/30/EU

2000/14/EK

2011/65/EK

### Harmonizált szabványok

EN ISO 8528:2016

EN 60204-1:2006+A1:2009

EN 55012:2007+A1:2009

EN 61000-6-1:2007

### Hangteljesítményszint

EN ISO 3744

mért / garantált

93dB(A)/95dB(A) AL-KO 2500-C

94dB(A)/96dB(A) AL-KO 3500-C

95dB(A)/97dB(A) AL-KO 6500-C

### Megfelelőségi értékelés

2000/14/EK Melléklet VI

### Megbízott hely

Société Nationale de Certification et d'Homologation  
11, route de Luxembourg  
L-5230 Sandweiler  
No. 0499

Közt, 2017-02-01

*Wolfgang Hergeth*

Wolfgang Hergeth ügyvezető igazgató

## Om denne håndbog

- Læs denne dokumentation, før du tager maskinen i brug. Dette er en forudsætning for, at du kan arbejde sikkert og håndtere maskinen uden at begå fejl. Sæt dig ind i betjeningselementerne og brugen af maskinen.
- Overhold altid sikkerheds- og advarselsanvisningerne i denne dokumentation
- Denne dokumentation er en fast bestanddel af det beskrevne produkt og skal udleveres til køberen ved salg

## Tegnforklaring

### OBS!

Ved at følge disse advarsler nøje kan person- og/eller tingsskader undgås.



Specielle anvisninger, der gør dig i stand til at forstå og håndtere maskinen bedre.



Kamerasymbolet henviser til illustrationer.

## Indholdsfortegnelse

Om denne håndbog.....	78
Produktbeskrivelse.....	78
Sikkerheds- og beskyttelsesanordninger.....	78
Produktoversigt.....	79
Sikkerhedsanvisninger.....	80
Tankning.....	81
Ibrugtagning.....	82
Opbevaring.....	83
Transport.....	83
Hjælp ved fejl.....	84
Reparation.....	84
Service og vedligeholdelse.....	84
Bortskaffelse.....	84
Garanti.....	85
EF-overensstemmelseserklæring.....	85

## Produktbeskrivelse

Denne dokumentation indeholder beskrivelser til forskellige modeller af benzingenerators. Hvilken model der er tale om fremgår af produktbillederne og beskrivelsen af de forskellige funktioner.

## Tilsigtet brug

Denne maskine er beregnet til drift af almindelige elektriske apparater. Før generatoren tilsluttes til stationære anlæg som f.eks. varmeanlæg, husets strømforsyning eller strømforsyningen af autocampere eller campingvogne, skal man rådgive sig hos en elektriker.

Generatoren drives med blyfri benzin.

Når generatoren startes, må der ikke være tilsluttet nogen maskiner eller apparater.

Enhver anden anvendelse eller anvendelse herudover anses for at være ukorrekt.

## Forkert anvendelse

- Sikkerhedsanordninger må ikke demonteres eller kortsluttes
- Maskinen må ikke bruges til erhvervsmæssige formål

## Sikkerheds- og beskyttelsesanordninger



### OBS! - Fare for kvæstelse!

Sikkerheds- og beskyttelsesanordninger må ikke sættes ud af kraft!

## Produktoversigt

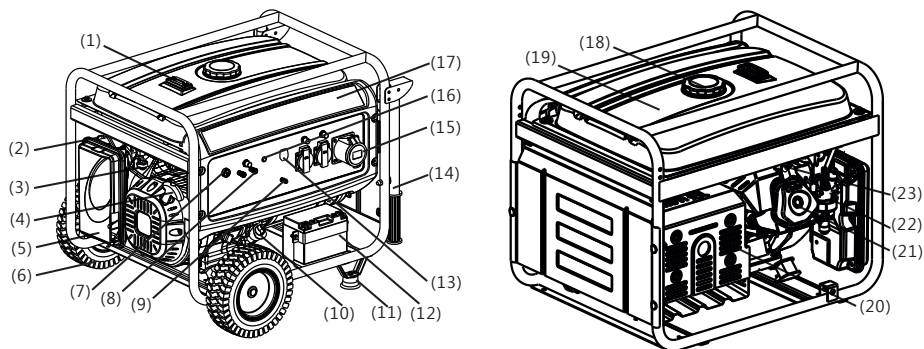

1	Tankmåler	13	AC-skilleafbryder
2	Drøvleventil	14	Håndtagsrør <sup>1)</sup>
3	Brændstofventil	15	AC-udgang
4	Startergreb	16	Standbyindikator
5	Luftrenser	17	Betjeningspanel
6	Hjul <sup>1)</sup>	18	Tankdæksel
7	Motorafbryder	19	Benzintank
8	DC-udgang	20	Udstødningslyddæmper
9	Stelforbindelse	21	Topstykke
10	Oliedæksel	22	Karburator
11	Fod <sup>1)</sup>	23	Tændrør
12	Startbatteri <sup>2)</sup>		

<sup>1)</sup> Ekstraudstyr <sup>2)</sup> Kun på AL-KO 6500-C

### Symboler på maskinen

	OBS! Vær særligt forsigtig ved håndtering.		Brandfare på grund af brændstof eller olie!
	Læs brugsanvisningen før ibrugtagning!		Lad maskinen afkøle, før der fyldes brændstof eller olie på
	Fare for forgiftning på grund af udstødningsgas!		Bær høreværn!
	Brug ikke maskinen i lukkede rum eller i dårligt ventilerede arbejdsområder (f.eks. garage).		Forbind ikke generatoren med husets strømforsyning
	OBS! Fare for elektrisk stød.		Træk tændrørshætten af, før der arbejdes på maskinen.



## Sikkerhedsanvisninger

### ⚠️ OBS! - Livsfare!

Brug ikke generatoren i regnvejr/fugtigt vejr eller høj luftfugtighed.

### ⚠️ OBS!

Maskinen må kun bruges i teknisk perfekt tilstand!

### ⚠️ OBS! - Fare for kvæstelse!

Sikkerheds- og beskyttelsesanordninger må ikke sættes ud af kraft!

### ⚠️ OBS! - Brandfare!

Opbevar ikke maskinen med benzin i tanken i bygninger, hvor benzindampene kan komme i kontakt med åben ild eller gnister!

Hold området omkring motor, udstødning, batterikasse og brændstoftank fri for snavs, benzin og olie.

Stil ikke brændbare eller let antændelige genstande eller materialer i området af udstødningsudgangen

### ⚠️ OBS! - Kvælningsfare!

Brug ikke maskinen i lukkede rum eller i dårligt ventilerede arbejdsområder (f.eks. garage). Udstødningsgasserne indeholder giftig kulilte og andre skadelige stoffer.

### ⚠️ OBS!

Forbind ikke generatoren med husets strømfor- syning

### ⚠️ OBS! Fare for forbrænding!

Dele af generatoren bliver meget varme under drift og er også varme, efter at generatoren er slukket.

Der strømmer varme udstødningsgasser ud af udstødningslyddæmperen

### ⚠️ OBS!

Generatoren skal være jordforbundet

- Hold uvedkommende personer ude af fareområdet
- Ejeren eller brugeren af maskinen er ansvarlig for uheld med andre personer og deres ejendom

- Børn og andre personer, der ikke har kendskab til brugsanvisningen, må ikke bruge maskinen.
  - Hold børn væk fra arbejdsområdet
  - Overhold lokale bestemmelser om mindstealder for personen, der betjener maskinen
  - Anvend ikke maskinen under påvirkning af alkohol, narkotika eller medicin
  - Bær arbejdstøj, der egner sig til formålet
    - Langbukser
    - Stabilt og skridsikkert fodtøj
    - Høreværn
  - Ved brug på skrån timer eller ujævne underlag
    - skal du altid sørge for, at maskinen står sikkert
  - Brug kun maskinen med tilstrækkeligt dagslys eller kunstig belysning
  - Overhold de landespecifikke bestemmelser for driftstider
  - Lad ikke maskinen være uden opsyn, når den er klar til drift
  - Brug aldrig maskinen og de tilsluttede apparater med beskadigede beskyttelsesanordninger
  - Kontrollér maskinen for beskadigelser før hver anvendelse, og udskift beskadigede dele, før maskinen anvendes igen
- i** Led efter beskadigelser på maskinen, og udfør de nødvendige reparationer, før du starter maskinen igen.
- Stop motoren, vent til maskinen står stille, og træk tændrørshætten af
    - når du går væk fra maskinen
    - efter at der er opstået fejl
    - når der opstår fejl og usædvanlige vibrationer på maskinen
    - ved transport
  - Sæt tændrørshætten på, og start motoren
    - efter fejlfhjælpning (se fejltabel) og kontrol af maskinen
    - efter rengøring af maskinen
  - Spis og drik ikke, når der fyldes benzin eller motorolie på
  - Indånd ikke benzindampe

- Løft eller bær aldrig maskinen, mens motoren kører
- Kontrollér før brug, at møtrikkerne, skruerne og boltene sidder ordentligt fast
- Maskinen må ikke bruges under jorden
- Der må ikke bruges blank tråd til forbindelse af elektriske apparater - brug altid passende kabel og stik
- Vær opmærksom på den maksimale kabellængde ved brug af forlængerledninger eller et mobilt fordelerskab

**i** Vær opmærksom på den maksimale kabellængde ved brug af forlængerledninger eller et mobilt fordelerskab

ved 1,5 mm<sup>2</sup> maks. 60 m

ved 2,5 mm<sup>2</sup> maks. 100 m

## Tankning

Tank maskinen op, før den tages i brug.



### Advarsel - Brandfare!

Benzin og olie er meget brandfarlige!

## Driftsmidler

	Benzin	Motorolie
<b>Type</b>	Normalbenzin / blyfri	se (☞ 3)
<b>Påfyldningsmængde</b>	se Tekniske data	se Tekniske data

## Sikkerhed



### Advarsel!

Lad aldrig motoren køre i lukkede rum. Forgiftningsfare!

- Opbevar kun benzin og olie i dertil beregnede beholdere
- Påfyld eller tøm kun benzin- og olietanken i det fri ved kold motor
- Påfyld ikke benzin eller olie, når motoren er i gang
- Overfyld ikke tanken (benzin udvider sig)
- Ryg ikke, når du tanker op

- Åbn ikke tankdækslet, hvis motoren er varm eller i gang
- Udskift tanken eller tankdækslet, hvis de er beskadiget
- Luk altid tankdækslet godt til
- Gør som følger, hvis der er løbet benzin ud:
  - Start ikke motoren
  - Undgå tændingsforsøg
  - Rengør maskinen
  - Lad motoren afkøle, før den fyldes med benzin igen, og undgå at spilde
  - Spildt brændstof kan beskadige plastdele. Tør straks brændstoffet op. Garantien dækker ikke skader på plastdele, som er forårsaget af brændstof
- Gør som følger, hvis der er løbet motorolie ud:
  - Start ikke motoren
  - Opsug udløbet motorolie med oliebindemiddel eller klude, og bortskaf olien på korrekt vis
  - Rengør maskinen
- Hæld ikke spildolie
  - i affaldsspanden
  - i kloakken, afløbet eller jorden

Aflever spildolie i en lukket beholder på genbrugspladsen eller et kundeserviceværksted.

## Tankning

### Påfyldning af benzin (☞ 2)

1. Skru tankdækslet af, og læg det et rent sted.
2. Fyld benzin på med en tragt.
3. Luk tankpåfyldningsåbningen omhyggeligt, og rengør den.

### Påfyldning af motorolie (☞ 4)

1. Skru oliepåfyldningsdækslet af, og læg det et rent sted.
2. Fyld olie på med en tragt.
3. Luk oliepåfyldningsåbningen omhyggeligt, og rengør den.

## Ibrugtagning



### OBS!

Generatoren skal være jordforbundet



Kamerasymbolet på de følgende sider henviser til illustrationerne, side 4-7.

## Jordforbindelse af maskinen



### OBS! - Elektrisk stød!

Brug ikke blank tråd til jordforbindelse.



### OBS!

Generatoren skal være jordforbundet



Brug jordtråd med et tværsnit på mindst 2,5 mm<sup>2</sup> til jordforbindelsen

## Tilslutning af jordtråd (📷 1)

1. Tryk enden af jordtråden ind under møtrikken på jordklemmen. (📷 1/1)
2. Fastgør jordtråden ved at spænde møtrikken
3. Forbind den anden ende af jordtråden med en jordsøm (f.eks. metalstang)
4. Stik jordsømmen fast i jorden

## Tilslut startbatteriet

(kun på AL-KO 6500-C) (📷 6)

Forbind det røde batterikabel med startbatteriets + pol, og skru det fast med skruen og møtrikken

5. Forbind det grønne batterikabel med startbatteriets - pol, og skru det fast med skruen og møtrikken
6. Sæt gummihætter på startbatteriets poler efter fastskruingen



Undgå kontakt mellem batteriets + og - pol, da det kan beskadige batteriet

## Åbning af benzinhanen (📷 6)

1. Åbn benzinhanen, og lad benzin strømme ind i karburatoren

## Choker (📷 7)

1. Luk chokerhåndtaget ved koldstart.
2. Sæt chokerhåndtaget på halv position, når maskinen er driftsvarm.



Hvis maskinen stadigvæk ikke starter ved andet startforsøg, skal chokerhåndtaget åbnes helt

## Start af motoren



### OBS! - Fare for forgiftning!

Lad aldrig motoren køre i lukkede rum.



### OBS! - Fare for kvæstelse!

### OBS! - Fare for tilbageslag!

Startsnoren kan springe hurtigere tilbage til motoren, end du kan slippe snoren.

## Snorstarter

Sæt tændingskontakten på "ON" (📷 8)

3. Ryk kraftigt i startsnoren, og lad den derefter langsomt rulle tilbage igen (📷 9)



Hvis maskinen stadigvæk ikke starter ved andet startforsøg, skal du læse anvisningerne vedrørende choker

**Elektrisk start (kun på AL-KO 6500-C)** Sæt tændingsnøglen i

4. Drej tændingsnøglen helt til højre i position "START" (📷 10)
5. Slip tændingsnøglen (springer tilbage til position "ON"), så snart motoren kører.



Vent 10 sekunder mellem hvert startforsøg for at forhindre, at startbatteriet aflades for hurtigt



Hvis maskinen stadigvæk ikke starter ved andet startforsøg, skal du læse anvisningerne vedrørende choker

## Drift

Tilbagestil chokerhåndtaget ca. 30 sekunder efter start (  11 ) .

## Tilslutning af strømforbrugere

### **OBS!**

Den samlede effekt på alle tilsluttede forbrugere må ikke overskride generatorens maksimale nominelle effekt

1. Tilslut forbrugerne til generatorens stikdåse (  12 )



Hvis der skal tilsluttes flere forbrugere til generatoren, tilsluttes og tændes først en forbruger, derefter tilsluttes og tændes de andre forbrugere.



## Frakobling af strømforbrugere

1. Tag forbrugerne ud af generatorens stikdåse (  13 )

## Stop af motoren



Stop først motoren, når generatoren har kørt uden belastning i 30 sekunder (uden tilsluttede forbrugere)

- Sæt tændingskontakten på "OFF" (  14 )
- (kun på AL-KO 6500-C) Drej tændingsnøglen helt til venstre i position "OFF" (  15 )

## Lukning af benzinhanen



### **OBS! Fare for forbrænding!**

Dele af generatoren bliver meget varme under drift og er også varme, efter at generatoren er slukket.

Lad generatoren afkøle, før den transporteres eller tages i brug igen

1. Luk benzinhanen (  16 )

## Opbevaring



### **OBS! - Brandfare!**

Opbevar ikke maskinen i nærheden af åben ild eller varmekilder.

- Lad motoren køle af
- Opbevar maskinen tørt og utilgængeligt for børn og uvedkommende personer
- Opbevar startbatteriet frostfrit
- Oplad af og til startbatteriet
- Tøm benzintanken og karburatoren
- Træk tændrørshætten af

## Aftapning af benzin



### **OBS! – Eksplosionsfare!**

Tankede maskiner kan afgive benzindampe til luften under opbevaring!



På grund af fordampning kan benzinrester i karburatoren føre til sammenklæbning af komponenter og dermed forårsage forstyrrelser.

1. Åbn aftapningsskruen på karburatoren (  17 ) , og lad benzinen løbe ned i en egnet brændstofbeholder

## Afdækning af generatoren

1. Stil generatoren på en ren og tør plads, der er beskyttet mod fugt
2. Afdæk generatoren med egnede midler, så der ikke kan komme snavs og støv ind i maskinen (  18 )

## Transport





### **OBS!**

For at undgå at der løber benzin eller olie ud, skal generatoren altid transporteres sikkert og opretstående i normal driftsposition.



### **OBS! – Eksplosionsfare!**

Tankede maskiner kan afgive benzindampe til luften under transport!

3. Løft eller bær generatoren i rammerørene. (  19 )
4. Sikr generatoren under transport. (  20 )

## Reparation

Reparationer må kun udføres af serviceværksteder og autoriserede fagfolk.

## Service og vedligeholdelse

### **OBS! - Fare for kvæstelse!**

- Sluk altid for motoren før al service og vedligeholdelse, og træk tændrørshætten af.
- Motoren kan have efterløb. Forvis dig om, at motoren står stille, når du har slukket for den.

- Rengør maskinen efter hver brug
- Sprøjt ikke maskinen med vand  
Indtrængende vand kan forårsage forstyrrelser (tændingssystem, karburator)
- Udskift altid defekte lydæmpere

## Serviceintervaller

Hver gang inden brug

- Kontrollér motoroliestand
- Kontrollér luftfilter

Efter 20 driftstimer eller 1 måned efter ibrugtagningen

- Olieskift

For hver 50 driftstimer eller for hver 3 måneder

- Rengør luftfilter

For hver 100 driftstimer eller for hver 6 måneder

## Hjælp ved fejl

Fejl	Afhjælpning
Motoren starter ikke	<ul style="list-style-type: none"> <li>▪ Fyld benzin på</li> <li>▪ Slå chokeren til</li> <li>▪ Sæt tændingskontakten på "ON"</li> <li>▪ Kontrollér tændrørene, udskift dem evt.</li> <li>▪ Rengør luftfilteret</li> <li>▪ Oplad startbatteriet (kun på AL-KO 6500-C)</li> <li>▪ Frakobl strømforbrugere</li> </ul>
Motorydelsen falder	<ul style="list-style-type: none"> <li>▪ Rengør luftfilteret</li> <li>▪ Forbrugernes samlede effekt overstiger den maksimale effekt</li> </ul>

 Kontakt vores kundeservice, hvis fejlen ikke findes i ovenstående tabel, eller du ikke selv kan udbedre fejlen

- Olieskift
- Rengør aflejningsbeholderen på benzinhanen
- Rengør tændrøret

For hver 300 driftstimer eller en gang om året

- Udskift tændrør
- Indstil ventilspil <sup>1)</sup>

Derudover også for hver 300 driftstimer

- Rengør topstykke <sup>1)</sup>

Derudover også hvert 2. år

- Skyl brændstoftank og brændstoffilter <sup>1)</sup>
- Udskift benzinslange <sup>1)</sup>

<sup>1)</sup> Disse serviceopgaver må kun udføres af serviceværksteder og autoriserede fagfolk.

## Bortskaffelse



**Udtjente maskiner, batterier og genopladelige batterier må ikke bortskaffes med det almindelige husholdningsaffald!**

Emballage, udstyr og tilbehør er fremstillet af genanvendelige materialer og skal bortskaffes på behørig vis.

## Garanti

Eventuelle materiale- eller produktionsfejl ved maskinen afhjælpes inden for den lovbestemte forældelsesfrist for garantikrav ved reparation eller erstatningslevering efter vores valg. Reklamationsperioden bestemmes af loven i det land, hvor maskinen er købt.

Vores garanti gælder kun, hvis:

- Korrekt behandling af maskinen
- Overholdelse af brugsanvisningen
- Anvendelse af originale reservedele

Garantien bortfalder ved:

- Forsøg på reparation af maskinen
- Tekniske ændringer på maskinen
- Ikke-bestemmelsesmæssig anvendelse (f.eks. erhvervmæssig eller kommunal anvendelse)

Følgende er ikke omfattet af garantien:

- Lakskader, der skyldes normal slitage
- Sliddele, der på reservedelskortet er mærket med ramme xxx xxx (x)
- Forbrændingsmotorer – her gælder motorproducentens separate garanti bestemmelser

Kontakt den forhandler, hvor maskinen er købt eller den nærmeste autoriserede kundeservice ved skader omfattet af garantien. Medbring denne garantierklæring samt købskvitteringen. Købers retligt bestemte erstatningskrav over for sælgeren berøres ikke af denne garantiforpligtelse.

## EF-overensstemmelseserklæring

Hermed erklærer vi, at dette produkt, i den af os markedsførte udførelse, opfylder kravene i de harmoniserede EF-direktiver, EF-sikkerhedsstandarderne og de produktspecifikke standarder.

### Produkt

Benzingenerator

### Serienummer

G4990012

### Type

AL-KO 2500-C

AL-KO 3500-C

AL-KO 6500-C

### Producent

AL-KO Geräte GmbH  
Ichenhauser Str. 14  
89359 KOETZ  
TYSKLAND

### EF-direktiver

2006/42/EF  
2014/35/EU  
2014/30/EU  
2000/14/EF  
2011/65/EF

### Ansvarlig

Andreas Hedrich  
Ichenhauser Str. 14  
89359 KOETZ  
TYSKLAND

### Harmoniserede standarder

EN ISO 8528:2016  
EN 60204-1:2006+A1:2009  
EN 55012:2007+A1:2009  
EN 61000-6-1:2007

### Lydtryksniveau

EN ISO 3744

målt/garanteret

93dB(A)/95dB(A) AL-KO 2500-C

94dB(A)/96dB(A) AL-KO 3500-C

95dB(A)/97dB(A) AL-KO 6500-C

### Overensstemmelsesvurdering

2000/14/EF Bilag VI

### Bemyndiget organ

Société Nationale de Certification et d'Homologation  
11, route de Luxembourg  
L-5230 Sandweiler  
No. 0499

Kötz, 2017-02-01



Wolfgang Hergeth, Managing Director

## Om denna bruksanvisning

- Läs igenom den här dokumentationen innan du börjar använda maskinen. Detta är en förutsättning för ett säkert och felfritt arbete. Bekanta dig med de olika reglagen och korrekt användning av maskinen.
- Beakta de säkerhetsanvisningar och varningstexter som finns i denna dokumentation och på redskapet
- Dokumentation är en permanent beståndsdel av den beskrivna produkten och måste vid försäljning överlämnas till den nya köparen

## Teckenförklaring



### Obs!

Att noga följa varningstexterna kan förebygga person- och/eller materialskador.



Speciella anvisningar för bättre förståelse och handhavande.



Kamerasymbolen syftar på bilder.

## Innehållsförteckning

Om denna bruksanvisning.....	86
Produktbeskrivning.....	86
Säkerhets- och skyddsanordningar.....	86
Produktöversikt.....	87
Säkerhetsanvisningar.....	88
Tankning.....	89
Start.....	90
Förvaring.....	91
Transport.....	91
Felavhjälpning.....	92
Reparation.....	92
Underhåll och skötsel.....	92
Återvinning.....	92
Garanti.....	93
EG-försäkrans om överensstämmelse.....	93

## Produktbeskrivning

I den här dokumentationen beskrivs olika modeller av bensindrivna elgeneratorer. Identifiera din modell med hjälp av produktbilderna och beskrivningen av de olika alternativen.

## Avsedd användning

Denna utrustning har till syfte att driva eldriven utrustning av olika slag. För anslutning till stationära system som uppvärmning och strömförsörjning av bostäder liksom av husbilar och husvagnar måste man först rådfråga en utbildad elektriker.

Elgeneratorn drivs med blyfri bensin.

Inga redskap eller apparater får vara anslutna till generatorn när den startas.

All annan användning anses som icke avsedd användning.

## Möjlig felanvändning

- Säkerhetsanordningar får inte demonteras eller sättas ur funktion
- Maskinen får inte användas i kommersiell verksamhet

## Säkerhets- och skyddsanordningar



### Varning – skaderisk!

Säkerhets- och skyddsanordningar får inte sättas ur drift!

## Produktöversikt

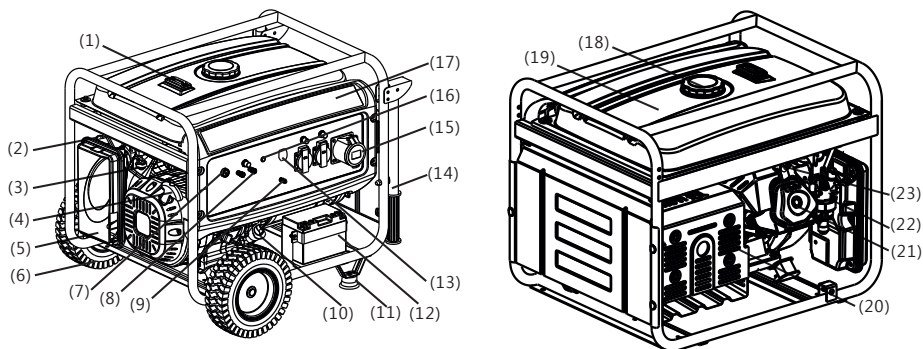

1	Tankmätare	13	AC-uttag
2	Strypventil	14	Handtag <sup>1)</sup>
3	Bränsleventil	15	AC-uttag
4	Starthandtag	16	Uttagsmätare
5	Luftrenare	17	Manöverpanel
6	Hjul <sup>1)</sup>	18	Bensintankslock
7	Motorbrytare	19	Bensintank
8	DC-uttag	20	Avgasjuddämpare
9	Jordanslutning	21	Cylinderhuvud
10	Oljepåfyllningsplugg	22	Förgasare
11	Fot <sup>1)</sup>	23	Tändstift
12	Startbatteri <sup>2)</sup>		

<sup>1)</sup> Tillval <sup>2)</sup> endast för AL-KO 6500-C

### Symboler på utrustningen

	Obs! Iaktta särskild försiktighet under handhavandet.		Brandfara pga bensen och olja!
	Läs igenom bruksanvisningen innan du börjar använda redskapet!		Låt redskapet svalna före påfyllning av bensen eller olja
	Fara för förgiftning pga avgaser!		Bär hörselskydd!
	Ta aldrig redskapet i drift i slutna rum eller dåligt ventilerade utrymmen som garage.		Anslut aldrig elgeneratoren till husets elnät
	Obs! Risk för elstötar.		Ta alltid ut tändstiftskontakten före arbeten på redskapet.



## Säkerhetsanvisningar

### **Varning – livsfara!**

Använd inte elgeneratoren i regn, i väta eller vid hög luftfuktighet.

### **Obs!**

Använd endast verktyget om det är i tekniskt felfritt skick!

### **Varning – skaderisk!**

Säkerhets- och skyddsanordningar får inte sättas ur drift!

### **Varning – brandfara!**

Förvara inte tankad utrustning i byggnader där bensenångor kan komma i kontakt med öppen låga eller gnistor!

Håll området runt motor, avgasrör, batterilådor och bränsletank rent från smuts, bensin och olja.

Förvara inga brännbara eller lättantändliga föremål eller material i närheten av avgasröret

### **Varning - förgiftningsfara!**

Ta aldrig redskapet i drift i slutna rum eller dåligt ventilerade utrymmen som garage. Avgaserna innehåller giftig kolmonoxid liksom andra skadliga ämnen.

### **Obs!**

Anslut aldrig elgeneratoren till husets elnät

### **Obs! Risk för brännskador!**

Delar av elgeneratoren blir mycket heta under drift av och förblir så en bra stund efter att utrustningen stängts av.

Avgasjuddämparen avger heta avgaser

### **Obs!**

Se till att jorda elgeneratoren ordentligt

- Håll utomstående borta från riskområdet
- Maskinoperatören eller användaren är ansvarig för olyckor som drabbar andra personer och deras egendom
- Barn och andra personer som inte är förtrogna med

bruksanvisningen får inte använda maskinen.

- Håll barn borta från farozonen
  - Beakta lokala bestämmelser rörande lägsta ålder på personer som får manövrera maskinen
  - Använd inte maskinen om du är påverkad av alkohol, droger eller mediciner
  - Använd lämpliga arbetskläder
    - Långbyxa
    - Stabila skor med halkhämmande sula
    - hörselskydd
  - Vid användning i sluttningar eller på ojämnt underlag måste
    - man se till att man står stadigt
  - Arbeta endast vid tillräckligt dagsljus eller belysning
  - Beakta landspecifika bestämmelser när det gäller drifttider
  - Lämna aldrig maskinen utan uppsikt när den är driftsklar
  - Ta aldrig utrustningen och anslutna redskap i drift med skadade skyddsanordningar
  - Kontrollera utrustningen före varje användning så att det inte finns skadade delar. Byt ut skadade delar
-  **Kontrollera om det finns skador på utrustningen och genomför vid behov nödvändiga reparationer innan den tas i drift igen.**
- Stäng av motorn, vänta tills motorn har stannat och ta ut tändstiftskontakten
    - innan du lämnar utrustningen utan uppsikt
    - efter att fel uppkommit
    - när fel uppstått eller onormala vibrationer förekommer
    - före transport
  - Sätt i tändstiftskontakten och starta motorn
    - när felen har åtgärdats (se felsökningsschemat) och utrustningen kontrollerats
    - efter rengöring av utrustningen
  - Ät och drick inte under påfyllning av bensin eller motorolja
  - Andas inte in bensenångorna
  - Lyft eller bär aldrig maskinen när motorn är igång

- Kontrollera att alla muttrar, skruvar och bultar är åtdragna före start
- Använd aldrig redskapet under jord
- Använda aldrig naken ledning för anslutning av eldrivna redskap; använd alltid lämpliga kablar och kontakter
- Beakta maximilängden för kabel om du använder förlängningskabel eller mobil elskåp

**i** Beakta maximilängden för kabel om du använder förlängningskabel eller mobil elskåp  
 för diameter 1,5 mm<sup>2</sup> max. 60m  
 för diameter 2,5 mm<sup>2</sup> max. 100m

## Tankning

Före drift måste utrustningen tankas.



### Varning – brandfara!

Bensin och motorolja är höggradigt flambara!

## Drivmedel

	Bensin	Motorolja
<b>Typer</b>	Normal / blyfri bensin	se (☞ 3)
<b>Kapacitet</b>	se den tekniska informationen	se den tekniska informationen

## Säkerhet



### Varning!

Låt aldrig motorn vara igång i slutna utrymmen.  
 Risk för förgiftning!

- Förvara därför bensin och olja uteslutande i därför avsedda behållare
- Bensin och motorolja får bara fyllas på eller dräneras när motorn är helt still
- Fyll aldrig på med bensin eller motorolja när motorn är igång
- Se till att inte överfylla tanken (bensinen tunnas ut)
- Rök inte under tankningen

- Öppna inte tanklocket när motorn är igång eller är varm
- Byt ut skadad tank eller skadat tanklock
- Stäng alltid tanklocket ordentligt
- Om bensin har runnit ut:
  - Starta inte motorn
  - Undvik tändningsförsök
  - Rengör maskinen
  - Innan tanken återigen fylls med bensin skall motorn svalna. Undvik att spillta ut bensin
  - Uthäld bensin kan leda till skador på plastdelar. Torka omedelbart av bränsle. Garantin omfattar inga skador på plastdelar, som förorsakats av bränsle
- Om bensin har runnit ut:
  - Starta inte motorn
  - Samla upp utspild motorolja med lämpligt bindemedel eller torka upp med trasa och återvinn på rätt sätt
  - Rengör maskinen



Gammal olja får inte:

- slängas i soporna
- spolats ut i rörledningar eller avlopp eller hällas ut på marken

Gammal olja ska samlas i slutna behållare och lämnas till kundtjänst eller miljöstation.

## Tankning

### Fylla på bensin (☞ 2)

1. Skruva av tanklocket och förvara det på ett rent ställe.
2. Fyll på bensin med en tratt.
3. Förslut tankens påfyllningsöppning och rengör.

### Fyll på motorolja (☞ 4)

1. Skruva ur oljepåfyllningspluggen och förvara på rent plats.
2. Fyll på oljan med en tratt.
3. Förslut tankens påfyllningsöppning och rengör.

## Start

### ⚠ Obs!

Se till att jorda elgeneratoren ordentligt

📷 Kameraikon på följande sidor hänvisar till illustrationerna i början av bruksanvisningen, på sidorna 4–7.

## Jordning av utrustningen

### ⚠ Varning - elstötar!

Anslut aldrig naken ledning till jord.

### ⚠ Obs!

Se till att jorda elgeneratoren ordentligt

📌 • För jordning krävs en jordad ledning med minst 2,5 mm<sup>2</sup> i diameter

## Ansluta jordledning (📷 1)

1. För in ena änden av jordledningen under muttern på jordningsklämman. (📷 1/1)
2. Fixera jordledningen genom att dra åt muttern
3. Anslut den andra änden av jordledningen till en jordningsspik (t.ex. en metallstav)
4. Stick ned jordningsspiken i marken

## Anslut startbatteriet (endast AL-KO 6500-C) (📷 6)

Anslut röd batterikabel till + polen på startbatteriet och säkra med skruv och mutter

5. Anslut grön batterikabel till - polen på startbatteriet och säkra med skruv och mutter
6. För på gummihylsorna på startbatteripolerna när kablarna angjorts

📌 Detta förebygger skador på batteriets + och - pol

## Öppna bensinkranen (📷 6)

1. Öppna bensinkranen och låt bensinen flöda i förgasaren

## Choke (📷 7)

1. Stäng chokespaken vid kallstart.
2. Ställ chokespaken i halvläge vid uppvärmd motor.

📌 Om motorn inte startar vid det andra startförsöket, öppna chokespaken helt

## Start av motorn

### ⚠ Varning - förgiftningsfara!

Ha aldrig motorn igång i slutna utrymmen.

### ⚠ Varning – skaderisk!

#### ⚠ VARNING - fara för kast!

Startlinan kan flyga tillbaka snabbare till motorn än vad som linan kan släppas.

## Linstart

Ställ tändningsbrytaren på ON (📷 8)

3. Dra ut startlinan snabbt och låt den sedan långsamt rulla tillbaka (📷 9)

📌 Om utrustningen inte startar vid det andra startförsöket, läs igenom anvisningarna för choken

**Elektrisk start (endast AL-KO 6500-C)** Sätt in nyckeln i tändningslåset

4. Vrid nyckeln åt höger i tändlåset till START (📷 10)
5. Så snart som motorn gått igång släpper man tändningsnyckeln (som går tillbaka till ON).

📌 Mellan startförsöken bör det gå 10 sekunder för att förhindra att startbatteriet laddas ur för fort

📌 Om utrustningen inte startar vid det andra startförsöket, läs igenom anvisningarna för choken

## Drift

För tillbaka CHOKE-spaken ungefär 30 sekunder efter start (📷 11).

## Koppla till strömförbrukare



### Obs!

Den totala effektförbrukningen för alla anslutna förbrukare får inte överstiga max. märkeffekten för elgeneratoren

1. Anslut kontakten från förbrukare på elgeneratoren (📷 12)



När flera förbrukare är anslutna till elgeneratoren ska först den första förbrukaren anslutas och startas och sedan nästa förbrukare.

## Koppla bort strömförbrukare

1. Dra ut kontakten från förbrukare på elgeneratoren (📷 13)

## Avstängning av motorn



Låt alltid motorn gå i 30 sekunder efter att förbrukarna kopplats bort innan den stängs av

- Ställ tändningsbrytaren på (📷 14)
- (endast AL-KO 6500-C) Vrid nyckeln åt vänster i tändlåset till OFF (📷 15)

## Stäng bensinkranen



### Obs! Risk för brännskador!

Delar av elgeneratoren blir mycket heta under drift av och förblir så en bra stund efter att utrustningen stängts av.

Låt svalna före transport eller ny uppstart

1. Stäng bensinkranen (📷 16)

## Förvaring



### Varning – brandfara!

Förvara inte maskinen framför öppna låga eller värmekällor.

- Låt motorn svalna
- Förvara maskinen torr och oåtkomlig för barn och obehöriga personer
- Förvara startbatteriet på frostskyddad plats
- Ladda upp startbatteriet då och då
- Töm bensintank och förgasare helt och hållet
- Ta ut tändstiftskontakten

## Töm ut bensinen



### Varning - explosionsfara!

Tankade maskiner kan under förvaring avge bensenångar i luften!



Genom avdunstningen kan bensenrester leda till klabbiga ansamlingar på komponenter och därmed till funktionsstörningar.

1. Öppna dräneringspluggen i förgasaren (📷 17) och dränera bensinen till lämplig behållare

## Täcka över elgeneratoren

1. Ställ elgeneratoren på en ren och torr plats som är skyddad mot väta och fukt
2. Täck över elgeneratoren på lämpligt sätt så att vare sig smuts eller damm kan avlagras på den (📷 18)

## Transport



### Obs!

Förebygg läckage av bensen och olja under transport av elgeneratoren genom att alltid transportera den i driftposition.



### Varning - explosionsfara!

Tankade maskiner kan under förvaring avge bensenångar i luften!

3. Dra elgeneratoren på ramrören eller bär den. (📷 19)
4. Säkra elgeneratoren för transporten. (📷 20)

## Reparation

Reparationsarbeten får endast utföras av AL-KO serviceverkstäder och auktoriserade fackmän.

## Underhåll och skötsel

### Varning – skaderisk!

- Stanna alltid motorn och lossa tändstiftskontakten före underhållsarbete.
- Motorn kan fortsätta att snurra. Försäkra dig om att motorn verkligen har stannat.

- Rengör apparaten efter varje användning
- Spruta inte vatten på utrustningen eftersom inträngade vatten kan leda till skador på tändanläggning och förgasare
- Ersätt alltid defekta ljuddämpare omgående

## Underhållsintervall

Före varje användning

- Kontrollera motoroljenivån
- Kontrollera luftfiltret

Efter de första 20 drifttimmarna eller en månad efter idrifttagning

- Oljebyte

Var 50:e drifttimme eller var 3:e månad

- Rengör luftfiltret

## Felavhjälpning

Fel	Lösning
Motorn startar inte	<ul style="list-style-type: none"> <li>▪ Fyll på bensin</li> <li>▪ Aktivera choken</li> <li>▪ Ställ tändningsbrytaren på ON</li> <li>▪ Kontrollera tändstiftet, byt eventuellt ut</li> <li>▪ Rengör luftfiltret</li> <li>▪ Anslut startbatteriet (endast AL-KO 6500-C)</li> <li>▪ Koppla bort strömförbrukare</li> </ul>
Motoreffekten avtar	<ul style="list-style-type: none"> <li>▪ Rengör luftfiltret</li> <li>▪ Total effektförbrukning överstiger max. märkeffekt</li> </ul>

 Vänd dig till vår kundtjänst vid fel som inte finns med i den här tabellen eller vid fel som du inte kan åtgärda själv

Var 100:e drifttimme eller var 6:e månad

- Oljebyte
- Rengör avlagringsbehållaren på bensinkranen
- Rengör tändstiftet

Var 300:e drifttimme eller en gång om året

- Sätt i nytt tändstift
- Ställa in ventilspel <sup>1)</sup>

Dessutom var 300:e drifttimme

- Rengör cylinderhuvudet <sup>1)</sup>

Dessutom vartannat år

- Spola bränsletank och bränslefilter <sup>1)</sup>
- Förnya bensinslangen <sup>1)</sup>

<sup>1)</sup> Dessa underhållsarbeten får endast genomföras av serviceverkstäder eller auktoriserade installatörer.

## Återvinning



**Uttjänta apparater, batterier och laddare får inte slängas i hushållsavfallet!**

Förpackning, enhet och tillbehör är tillverkade av återvinningsbara material och ska avfallshanteras på motsvarande sätt.

## Garanti

Eventuella material- eller tillverkarfel på maskinen ansvarar vi för under garantin inom den lagstadgade preskriptionstiden antingen genom reparation eller utbyte av del/delar. Garantitiden bestäms av gällande lag i det land där redskapet köptes.

Vår garantiförsäkringen gäller enbart om:

- Ett korrekt handhavande av maskinen
- Beaktande av bruksanvisningen
- Användning av reservdelar i original

Garantin upphör att gälla vid:

- Egna reparationsförsök på maskinen
- Tekniska förändringar på maskinen
- Ej ändamålsenlig användning (t.ex. användning för kommersiellt bruk eller användning inom kommunal verksamhet)

Garantin gäller inte för:

- lackskador som beror på normalt slitage
- Förslitningsdelar, som på reservdelsbladet är inramade xxx xxx (x)
- Förbränningsmotorer – För dessa gäller separata garantibestämmelser från respektive motortillverkare

Vid garantianspråk vänder ni er med detta garantidokument och kvittot till en återförsäljare eller närmaste auktoriserade kundtjänst. Genom detta garantiåtagande påverkas inte köparens lagstadgade anspråk gentemot försäljaren.

## EG-försäkringen om överensstämmelse

Härmed försäkras vi att denna produkt, i det utförande den tillverkats i, motsvarar de harmoniserade kraven för EU-direktiv EU-säkerhetsstandarder och de produktspecifika standarderna.

### Produkt

Bensindriven elgenerator

### Serienummer

G4990012

### Typ

AL-KO 2500-C

AL-KO 3500-C

AL-KO 6500-C

### Tillverkare

AL-KO Geräte GmbH  
Ichenhauser Str. 14  
89359 KOETZ  
TYSKLAND

### EG-direktiv

2006/42/EC

2014/35/EU

2014/30/EU

2000/14/EC

2011/65/EC

### Auktoriserad representant

Andreas Hedrich  
Ichenhauser Str. 14  
89359 KOETZ  
TYSKLAND

### Harmoniserade normer

EN ISO 8528:2016

EN 60204-1:2006+A1:2009

EN 55012:2007+A1:2009

EN 61000-6-1:2007

### Ljudnivå

EN ISO 3744

uppmätt/garanterad

93dB(A)/95dB(A) AL-KO 2500-C

94dB(A)/96dB(A) AL-KO 3500-C

95dB(A)/97dB(A) AL-KO 6500-C

### Bedömningsöverensstämmelse

2000/14/EC Bilaga VI

### Behörig kontor

Société Nationale de Certification et d'Homologation  
11, route de Luxembourg  
L-5230 Sandweiler  
No. 0499

Kötz, 2017-02-01



Wolfgang Hergeth, Managing Director

## Om denne håndboken

- Les denne dokumentasjonen før igangsetting. Dette er en forutsetning for sikkert arbeid og feilfri håndtering. Gjør deg kjent med betjeningselementene og riktig bruk av maskinen før du tar den i bruk.
- Vær oppmerksom på sikkerhets- og varselhvisningene i denne veiledningen og på maskinen.
- Denne veiledningen er en permanent del av det beskrevne produktet, og skal overleveres til kjøperen ved salg.

## Tegnforklaring

### Advarsel!

Dersom disse advarslene følges nøye, kan man unngå personskader og/eller materielle skader.

 Spesiell informasjon for bedre forståelighet og håndtering.

 Kamerasymbolet henviser til illustrasjoner.

## Innhold

Om denne håndboken .....	94
Produktbeskrivelse .....	94
Sikkerhets- og beskyttelsesanordninger .....	94
Produktoversikt .....	95
Sikkerhetshenvisninger .....	96
Tanking .....	97
Igangsetting .....	98
Oppbevaring .....	99
Transport .....	99
Feilsøking .....	100
Reparasjon .....	100
Vedlikehold og pleie .....	100
Avfallshåndtering .....	100
Garanti .....	101
EC-samsvarserklæring .....	101

## Produktbeskrivelse

I denne dokumentasjonen blir ulike modeller bensindrevne aggregater beskrevet. Identifiser modellen din ved hjelp av produktbildene og beskrivelsen av de ulike alternativene.

## Tiltent bruk

Dette apparatet er beregnet til drift av vanlige elektriske apparater. For tilkobling til stasjonære anlegg som varmeanlegg, husforsyning eller for strømforsyning av bobil eller campingvogner, skal bruken først avklares med elektriker.

Aggregatet drives med blyfri bensin.

Når aggregatet startes, må ingen apparater eller forbrukere være tilkoblet.

All bruk ut over dette anses som ikke tiltent bruk.

## Mulig feil bruk

- Sikkerhetsinnretningene må ikke demonteres eller forbikobles.
- Produktet er kun beregnet til privat bruk.

## Sikkerhets- og beskyttelsesanordninger

### Advarsel - Fare for personskader!

Sikkerhets- og beskyttelsesinnretninger må ikke tas ut av drift!

## Produktoversikt

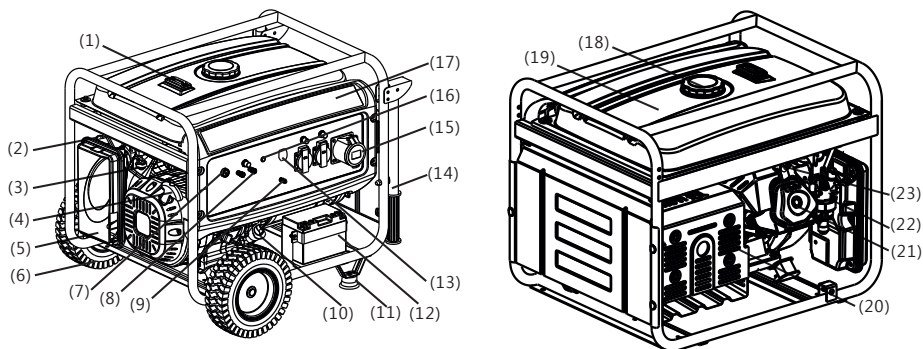

1	Tankindikator	13	AC - skillebryter
2	Strupeventil	14	Håndredrør <sup>1)</sup>
3	Drivstoffventil	15	AC - utgang
4	Håndtak starter	16	Utgangsindikator
5	Luffilter	17	Betjeningspanel
6	Hjul <sup>1)</sup>	18	Bensintank - lokk
7	Motorbryter	19	Bensintank
8	DC - utgang	20	Avgasslyddemper
9	Jordingsstilkobling	21	Sylinderhode
10	Oljepåfyllingslokk	22	Forgasser
11	Stativfot <sup>1)</sup>	23	Tennplugg
12	Starterbatteri <sup>2)</sup>		

<sup>1)</sup> Tilbehør <sup>2)</sup> Bare på AL-KO 6500-C

### Symboler på maskinen

	Advarsel! Vær spesielt forsiktig ved håndtering.		Brannfare pga. drivstoff eller olje!
	Les bruksanvisningen før bruk!		Før fylling med drivstoff eller olje må maskinen avkjøles.
	Forgiftningsfare pga. avgasser!		Bruk hørselvern!
	Maskinen må ikke drives i lukkede rom eller dårlig luftede arbeidsområder (f.eks. garasje).		Koble ikke aggregatet til husstrømnettet.
	Advarsel! Fare for strømstøt.		Trekk ut tennpluggen før arbeid på maskinen.



## Sikkerhetshenvisninger

### ⚠ Advarsel – livsfare!

Aggregatet skal ikke brukes ved regn, vått vær eller høy luftfuktighet.

### ⚠ Advarsel!

Bruk maskinen kun i teknisk feilfri tilstand!

### ⚠ Advarsel - Fare for personskader!

Sikkerhets- og beskyttelsesinnretninger må ikke tas ut av drift!

### ⚠ Advarsel – brannfare!

Oppbevar aldri maskinen med fylt drivstofftank i bygninger hvor bensindamp kan komme i kontakt med åpen ild eller gnister!

Området rundt motor, eksos, batterikasse og drivstofftank må holdes fri for bensin og olje.

Ha ikke brennbare eller lett antennelige gjenstander eller materialer i området til eksosutløpet.

### ⚠ Advarsel – kvelningsfare!

Maskinen må ikke drives i lukkede rom eller dårlig luftede arbeidsområder (f.eks. garasje). Avgassene inneholder giftig kullmonoksid samt andre skadelige stoffer.

### ⚠ Advarsel!

Koble ikke aggregatet til husstrømmet.

### ⚠ Advarsel! Fare for forbrenning!

Deler av aggregatet blir svært varme, og kan være varme også etter at aggregatet er slått av. Varme avgasser strømmer ut av avgasslyddemperen.

### ⚠ Advarsel!

Aggregatet må være sikkert jordat.

- Hold tredjepersoner unna fareområdet
- Maskinoperatøren eller brukeren er ansvarlig for ulykker hvor andre personer eller utstyr er involvert.
- Barn eller andre personer som ikke er kjent med bruksanvisningen, må ikke bruke apparatet.

- Hold barn unna arbeidsområdet.
- Følg lokale forskrifter med hensyn til operatørens minimumsalder
- Ikke bruk gressklipperen hvis du er under påvirkning av alkohol, narkotika eller medisiner
- Bruk hensiktsmessige verneklær.
  - Lang bukse
  - Faste og sklisikre sko
  - Hørselvern
- Bruk i heng eller på ujevnt underlag
  - Pass på at du alltid står stødig.
- Det skal kun brukes ved tilstrekkelig dagslys eller med kunstig belysning
- Følg nasjonale forskrifter med hensyn til driftstid
- Ikke la en driftsklar maskin være uten oppsyn
- Maskinen og apparatene som skal kobles til, må ikke drives med skadde verneinnretninger
- Kontroller alltid før bruk at apparatet ikke er skadet, sørg for å få byttet skadede deler før ny bruk



Se etter skader på maskinen og foreta nødvendige reparasjoner før du starter på nytt

- Slå av motoren, vent til apparatet står stille og trekk ut tennpluggen.
  - Når du forlater maskinen
  - etter at feil oppstår
  - feil og uvanlige vibrasjoner på maskinen
  - ved transport
- Sett på tennpluggen og start motoren
  - etter feilretting (se feilrettingstabell) og kontroll av apparatet
  - etter rengjøring av apparatet
- Ved påfylling av bensin eller motorolje må du ikke spise eller drikke
- Innånd ikke bensindamp
- Løft eller bær aldri maskinen mens motoren går
- Før bruk kontroller mutrer, skruer og bolter for riktig feste
- Bruk ikke apparatet i rom under jorden
- Bruk ikke avisolert leder til forbindelse med elektriske apparater – bruk alltid passende kabel og støpsel

- Ved bruk av skjøteledninger eller et mobilt strømfordelingsskap vær oppmerksom på maks. kabel-lengde

**i** Ved bruk av skjøteledninger eller et mobilt strømfordelingsskap vær oppmerksom på maks. kabellengde

ved 1,5 mm<sup>2</sup> maks. 60 m

ved 2,5 mm<sup>2</sup> maks. 100 m

## Tanking

Før idriftsetting må du tanke opp apparatet.



### Advarsel! Brannfare!

Bensin og olje er svært lettantennelig!

## Driftsmiddel

	Bensin	Motorolje
<b>Sorter</b>	Normalbensin / blyfri	se (☞ 3)
<b>Fyllmengde</b>	Se tekniske data	Se tekniske data

## Sikkerhet



### Advarsel!

La aldri motoren gå i lukkede rom. Fare for forgiftning!

- Bensin og olje skal bare oppbevares i beholdere som er ment for dette
- Bensin og olje må bare fylles på og tappes av ved kald motor utendørs
- Fyll ikke på bensin eller olje med motoren i gang
- Ikke overfyll tanken (bensinen utvider seg)
- Ikke røyk ved påfylling av tanken
- Ikke åpne tanklokket mens motoren er i gang eller mens den er varm
- En tank eller et tanklokk som er ødelagt må byttes ut
- Lukk alltid tanklokket godt igjen
- Dersom bensin er rent ut:
  - Ikke start motoren
  - Unngå tenningsforsøk
  - Rengjør maskinen

- Før du fyller bensin på nytt, la motoren avkjøles. Unngå søling.
- Drivstoff som søles, kan komme føre til skader på plastdeler. Tørk av drivstoff umiddelbart. Garantien dekker ikke skader som oppstår på plastdeler som følge av drivstoff

- Dersom motorolje er rent ut:

- Ikke start motoren
- Sug opp motorolje som er rent ut med oljebindemiddel eller filler, og kast deretter miljøriktig
- Rengjør maskinen



Gammel olje skal ikke

- kastes sammen med vanlig avfall
- kastes i kloakk, avløpet eller komme i bakken

Deponer gammel olje i en lukket beholder til et resirkulerings-senter eller til kundeservice.

## Tanking

### Fyll på bensin (☞ 2)

1. Skru av tankdekslet, lagre på et rent sted.
2. Fyll på bensin med en trakt.
3. Steng tankfyllingsåpningen og rengjør.

### Fyll på motorolje (☞ 4)

1. Skru av oljepåfyllingslokket, lagre det på et rent sted.
2. Fyll på olje med en trakt.
3. Steng oljeinnfyllingsåpningen og rengjør.

## Igangsetting

### Advarsel!

Aggregatet må være sikkert jordat.

 Kerasymbolet på de følgende sidene viser til figurene, side 4–7.

## Jorde apparatet

### Advarsel – strømstøt!

Bruk ikke avisolert leder til forbindelse med jord.

### Advarsel!

Aggregatet må være sikkert jordat.

 • Bruk en jordingskabel med minst 2,5 mm<sup>2</sup> tverrsnitt til jording

## Koble til jordingskabel 1

1. En ende av jordingskabelen trykkes under mutteren på jordingsklemmen.  1/1
2. Fest jordingskabelen ved å trekke til mutteren
3. Den andre enden av jordingskabelen festes til en jordingsnagle (f.eks. metallstav)
4. Stikk jordingsnaglen fast ned i bakken

## Koble til starterbatteriet (bare på AL-KO 6500-C) 6

Rød batterikabel kobles til +-polen på starterbatteriet og skrur fast med skrue og mutter

5. Grønn batterikabel kobles til -polen på starterbatteriet og skrur fast med skrue og mutter
6. Etter festing skyv gummihylsene over starterbatteripolene

 Unngå kontakt mellom +- og -polene til batteriet ettersom det kan skade batteriet

## Åpne bensinkranen 6

1. Skru bensinkranen opp, og la bensin flyte inn i forgasseren

## Choke 7

1. Steng chokespaken ved kaldstart.
2. Sett chokespaken i halvstilling ved driftsvarmt apparat.

 Om apparatet fremdeles ikke starter ved andre startforsøk, åpne chokespaken helt opp.

## Starte motoren

### Advarsel – fare forgiftning!

La aldri motoren gå i lukkede rom.

### Advarsel - Fare for personskader!

#### Advarsel – fare for tilbakeslag!

Startsnoren kan trekkes raskere tilbake til motoren enn det snoren kan slippes løs.

## Snorstarter

Sett tenningsbryter i "ON"  8

3. Dra startsnoren raskt ut, og la den deretter rulle sakte tilbake igjen  9

 Om apparatet fremdeles ikke starter ved andre startforsøk, se bruksanvisningen for choken.

## Elektrisk start (bare på AL-KO 6500-C)

Sett nøkkelen i tenningslåsen

4. Drei tenningsnøkkelen i tenningslåsen helt til høyre i posisjonen "START"  10
5. Når motoren tenner, slipp opp tenningsnøkkelen (spretter tilbake i posisjonen "ON").

 Tidsintervallet mellom startforsøkene skal være 10 sekunder for å forhindre at starterbatteriet utlades for raskt

 Om apparatet fremdeles ikke starter ved andre startforsøk, se bruksanvisningen for choken.

## Drift

Ca. 30 sekunder etter start settes choke-spaken tilbake (📷 11) .

## Koble i strømforbrukere

### ⚠ Advarsel!

Totaleffekt for alle tilkoblede forbrukere må ikke overskride den maks. nominelle effekten til aggregatet

1. Sett forbrukerne i kontaktene til aggregatet (📷 12)



Når flere forbrukere kobles til aggregatet, sett i først den første forbrukeren og slå den på, deretter den etterfølgende forbrukeren og slå den på.

## Koble fra strømforbrukere

1. Trekk forbrukerne ut av kontakten på aggregatet (📷 13)

## Slå av motoren



Motoren må først slås av etter at aggregatet har kjørt 30 sekunder uten belastning (uten tilkoblede forbrukere)

- Sett tenningsbryter i "OFF" (📷 14)
- (bare på AL-KO 6500-C) Drei tenningsnøkkelen i tenningslåsen helt til venstre i posisjonen "OFF" (📷 15)

## Lukk bensinkranen



### Advarsel! Fare for forbrenning!

Deler av aggregatet blir svært varme, og kan være varme også etter at aggregatet er slått av. Før transport eller ny oppstart må aggregatet avkjøles

1. Lukk bensinkranen (📷 16)

## Oppbevaring



### Advarsel – brannfare!

Ikke lagre apparatet i nærheten av åpne flammer eller varmekilder.

- La motoren avkjøle seg
- Oppbevar maskinen tørt og utilgjengelig for barn og andre uvedkommende
- Lagre starterbatteriet frostfritt
- Lad opp starterbatteriet ved jevne mellomrom
- Tøm bensintank og forgasser
- Trekk ut tennpluggen

## Tapp ut bensin



### Advarsel – eksplosjonsfare!

Tankede maskiner kan under lagringen avgi bensindamper i luften!



Ved fordamsting kan bensinrester i forgasseren føre til fastklebing av komponenter og dermed til feil.

1. Åpne tappeskruen på forgasseren (📷 17), og tapp av bensin i en egnet drivstoffbeholder

## Dekk over aggregatet

1. Sett aggregatet på et rent, tørt sted beskyttet mot væte og fuktighet
2. Dekk over aggregatet med egnede midler slik at det beskyttes mot inntrengen av smuss og støv (📷 18)

## Transport



### Advarsel!

Før å unngå lekkasje av bensin eller olje transporter alltid aggregatet sikkert og rett i normal driftsposisjon.



### Advarsel – eksplosjonsfare!

Tankede maskiner kan avgi bensindamper i luften ved transport!

3. Løft eller bær aggregatet ved hjelp av rammerørerne. (📷 19)
4. Sikre aggregatet ved transport. (📷 20)

## Reparasjon

Reparasjonsarbeid må kun utføres av serviceverksteder og autoriserte fagbedrifter.

## Vedlikehold og pleie



### Advarsel - Fare for personskader!

- Før det utføres vedlikeholds- og reparasjonsarbeid må motoren alltid slås av og tennpluggstøpslet trekkes.
- Motoren kan fortsette å gå. Kontroller at motoren står stille etter utkobling.

- Rengjør apparatet etter hver bruk.
- Ikke sprøyt apparatet med vann. Vann som trenger inn i maskinen (tenningsanlegg, forgasser...) kan forårsake feil.
- Skift alltid ut defekt lydtemper

## Vedlikeholdsintervaller

Før hver bruk

- Kontroller motoroljenivå
- Kontroller luftfilteret

Etter 20 driftstimer eller etter 1 måned fra igangsetting

- Oljeskift

Hver 50. driftstime eller hver 3. måned

- Rengjøring av luftfilter

Hver 100. driftstime eller hver 6. måned

## Feilsøking

Feil	Løsning
Motoren starter ikke	<ul style="list-style-type: none"> <li>▪ Fyll på bensin</li> <li>▪ Koble inn choken</li> <li>▪ Sett tenningsbryter i "ON"</li> <li>▪ Tennpluggen kontrolleres og byttes eventuelt ut</li> <li>▪ Rengjøring av luftfilter</li> <li>▪ Lad opp starterbatteriet (bare på AL-KO 6500-C)</li> <li>▪ Koble fra strømførbrukere</li> </ul>
Motorytelsen synker	<ul style="list-style-type: none"> <li>▪ Rengjøring av luftfilter</li> <li>▪ Totaleffekt for alle tilkoblede forbrukere overskrider maks. nominell effekt</li> </ul>



Ved feil som ikke er oppført i denne tabellen eller som du ikke selv kan utbedre, tar du kontakt med vår ansvarlige kundeservice.

- Oljeskift
- Rengjør bunnfallsbeholderen på bensinkranen
- Rengjør tennpluggen

Hver 300. driftstime eller en gang årlig

- Forny tennpluggen
- Still inn ventiltomgangen <sup>1)</sup>

I tillegg hver 300. driftstime

- Rengjør sylinderhode <sup>1)</sup>

I tillegg hvert 2. år

- Spyl drivstofftanken og drivstoffilteret <sup>1)</sup>

- Forny bensinslangen <sup>1)</sup>

<sup>1)</sup> Dette vedlikeholdsarbeidet må bare utføres av servicesteder og autoriserte fagbedrifter.

## Avfallshåndtering



**Kasserte maskiner, batterier eller oppladbare batterier skal ikke kastes med husholdningsavfallet!**

Emballasje, maskin og tilbehør er laget av gjenvinnbare materialer og skal deponeres tilsvarende.

## Garanti

Eventuelle material- eller produksjonsfeil på maskinen utbedrer vi i løpet av den lovpålagte foreldelsesfristen for mangler etter eget valg, enten ved reparasjon eller med et nytt produkt. Foreldelsesfristen fastlegges ut fra gjeldende lovgivning i landet hvor maskinen ble kjøpt.

Vår garanti gjelder kun ved:

- Korrekt behandling av apparatet
- Overholdelse av bruksanvisningen
- Bruk av originale reservedeler

Garantien gjelder ikke ved:

- Forsøk på å reparere apparatet
- Tekniske endringer på apparatet
- Ikke tiltenkt bruk (f.eks. industriell eller kommunal bruk)

Følgende omfattes ikke av garantien:

- Lakkskader som skyldes normal slitasje
- Slitedeler som i reservedelskortet med ramme er merket xxx xxx (x)
- Forbrenningsmotorer – for disse gjelder de separate garantibetingelsene til den aktuelle motorprodusenten

Ved et garantikrav må du henvende deg med denne garantierklæringen og kvitteringen til din forhandler eller til nærmeste autoriserte kundeservice. Denne garantien endrer ikke de lovmessige kravene om mangel man kan fremsette overfor selgeren.

## EC-samsvarserklæring

Vi erklærer herved at dette produktet, som vi har brakt inn på markedet i denne utførelse, overholder kravene i de harmoniserte EU-forskriftene, EU-sikkerhetsstandardene og de produktspesifikke standardene.

### Produkt

Bensindrevet aggregat

### Serienummer

G4990012

### Type

AL-KO 2500-C

AL-KO 3500-C

AL-KO 6500-C

### Produsent

AL-KO Geräte GmbH

Ichenhauser Str. 14

89359 KOETZ

TYSKLAND

### EU-forskrifter

2006/42/EC

2014/35/EU

2014/30/EU

2000/14/EC

2011/65/EC

### Autorisert representant

Andreas Hedrich

Ichenhauser Str. 14

89359 KOETZ

TYSKLAND

### Harmoniserte standarder

EN ISO 8528:2016

EN 60204-1:2006+A1:2009

EN 55012:2007+A1:2009

EN 61000-6-1:2007

### Lydeffektnivå

EN ISO 3744

målt / garantert

93 dB(A)/95 dB(A) AL-KO 2500-C

94 dB(A)/96 dB(A) AL-KO 3500-C

95 dB(A)/97 dB(A) AL-KO 6500-C

### Samsvarsvurdering

2000/14/EC Vedlegg VI

### Underrettende myndighet

Société Nationale de Certification

et d'Homologation

11, route de Luxembourg

L-5230 Sandweiler

No. 0499

Kötz, 2017-02-01

*Wolfgang Hergeth*

Wolfgang Hergeth, Managing Director

## Tämä käyttöopas

- Lue tämä käyttöohje ennen laitteen käyttöönottoa. Käyttöohjeen lukeminen on laitteen turvallisen ja häiriöttömän käytön edellytys. Ennen käyttöä tutustu tarkkaan käyttöosiin ja koneen oikeanlaiseen käyttöön.
- Tässä käyttöohjeessa ja laitteessa olevia turvallisuusohjeita ja varoituksia on noudatettava.
- Tämä käyttöohje on osa tuotetta, ja se on annettava laitteen ostajalle.

## Merkkien selitykset

### **Huomio!**

Näitä varoituksia on noudatettava tarkasti vammojen ja/tai esinevaurioiden välttämiseksi.



Lisätietoja laitteesta ja sen käytöstä.



Kamerasymboli viittaa kuvaan.

## Sisällysluettelo

Tämä käyttöopas .....	102
Tuotekuvaus .....	102
Turva- ja suojalaitteet .....	102
Tuotteen yleiskuva .....	103
Turvallisuusohjeet .....	104
Tankkaaminen .....	105
Käyttöönotto .....	106
Säilytys .....	107
Kuljetus .....	107
Ohjeet häiriötilanteissa .....	108
Korjaus .....	108
Huolto ja hoito .....	108
Hävittäminen .....	108
Takuu .....	109
EY-vaatimustenmukaisuusvakuutus .....	109

## Tuotekuvaus

Tässä asiakirjassa kuvataan bensiinikäyttöisten aggregaattien eri malleja. Voit tunnistaa oman mallisi tuotekuvien ja varusteiden kuvauksen avulla.

## Käyttötarkoituksen mukainen käyttö

Laitte on tarkoitettu tavanomaisten sähkölaitteiden käyttöön. Jos se on tarkoitus kytkeä kiinteisiin laitteistoihin kuten lämmitykseen, talotekniikkaan tai sitä käytetään matkailuvaunujen tai -autojen virtalähteenä, on ehdottomasti ensin käännettävä sähköalan ammattilaisen puoleen.

Aggregaattia käytetään lyijyttömällä bensiinillä.

Kun aggregaatti käynnistetään, siihen ei saa olla kytkettyä muita laitteita tai kojeita.

Muunlainen tai edellisen ylittävä käyttö ei ole määräysten mukaista käyttöä.

## Mahdollinen väärä käyttö

- Turvalaitteita ei saa irrottaa tai ohittaa.
- Laitetta ei ole tarkoitettu ammattimaiseen käyttöön.

## Turva- ja suojalaitteet



### **Huomio - loukkaantumisvaara!**

Turva- ja suojalaitteita ei saa ottaa pois toiminnasta!

## Tuotteen yleiskuva

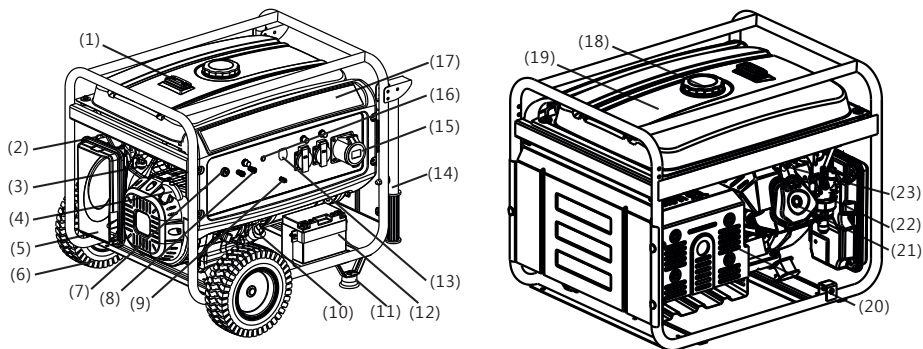

1	Tankin täyttötason näyttö	13	AC-erotuskytkin
2	Kuristusventtiili	14	Runkoputki <sup>1)</sup>
3	Polttoaineventtiili	15	AC-lähtöliitäntä
4	Käynnistyskahva	16	Näyttö
5	Ilmanpuhdistin	17	Hallintapaneeli
6	Pyörä <sup>1)</sup>	18	Bensiinisäiliön kansi
7	Moottorikytkin	19	Bensiinisäiliö
8	DC-lähtöliitäntä	20	Poistoäänenvaimennin
9	Maadoitusliitäntä	21	Sylinterinkansi
10	Öljyn täyttöaukon kansi	22	Kaasutin
11	Jalka <sup>1)</sup>	23	Sytytustulppa
12	Käynnistysakku <sup>2)</sup>		

<sup>1)</sup> Valinnainen <sup>2)</sup> Vain mallissa AL-KO 6500-C

### Laitteessa käytettävät merkinnät

	Huomio! Käsittele laitetta erityisen varovasti.		Polttoaine tai öljy aiheuttaa palovaaran!
	Lue käyttöohje ennen käyttöönottoa!		Anna laitteen jäähtyä, ennen kuin täytät sisään polttoainetta tai öljyä.
	Pakokaasu aiheuttaa myrkytysvaaran!		Käytä kuulosuojaimia!
	Laitetta ei saa käyttää suljetuissa tiloissa tai huonosti tuuletetuissa työskentelypaikoissa (esim. autotalleissa).		Aggregaattia ei saa kytkeä talon virtaverkkoon
	Huomio! Sähköiskun vaara.		Irrota sytytustulpan pistoke ennen laitteen liittyviä töitä.



## Turvallisuusohjeet

### ⚠️ Huomio - hengenvaara!

Aggregaattia ei saa käyttää sateella, märissä tiloissa eikä ilmankosteuden ollessa suuri.

### ⚠️ Huomio!

Käytä laitetta vain, kun se on teknisesti moitteettomassa kunnossa!

### ⚠️ Huomio - loukkaantumisvaara!

Turva- ja suojalaitteita ei saa ottaa pois toiminnasta!

### ⚠️ Huomio - palovaara!

Jos säiliössä on polttoainetta, älä säilytä laitetta rakennuksissa, joissa bensiinihöyry voi päästä kosketuksiin avotulen tai kipinöiden kanssa!

Pidä moottorin, pakoputken, akkukotelon ja polttoainesäiliön ympäristö puhtaana liasta, bensiinistä ja öljystä.

Pakokaasun poistoaukon alueella ei saa olla palavia tai helposti syttyviä esineitä tai materiaaleja.

### ⚠️ Huomio - tukehtumisvaara!

Laitetta ei saa käyttää suljetuissa tiloissa tai huonosti tuuletetuissa työskentelypaikoissa (esim. autotalleissa). Pakokaasu sisältää myrkyllistä hiilimonoksidia (häkää) ja muita haitallisia aineita.

### ⚠️ Huomio!

Aggregaattia ei saa kytkeä talon virtaverkkoon

### ⚠️ Huomio! Palovammojen vaara!

Aggregaatin osat kuumenevat voimakkaasti käytön aikana ja ovat kuumia vielä jonkin aikaa käytön lopettamisen jälkeen.

Poistoäänenvaimentimesta tulee ulos kuumaa pakokaasua

### ⚠️ Huomio!

Aggregaatti on maadoitettava turvallisesti

- Muiden henkilöiden oleskelu vaara-alueella on kielletty
- Koneen käyttäjä on vastuussa muille henkilöille ja heidän omaisuudelleen aiheuttamistaan vahingoista

- Lapset tai muut henkilöt, jotka eivät ole lukeneet käyttöohjetta, eivät saa käyttää laitetta.
- Pidä lapset loitolla käyttöalueelta
- Noudata voimassa olevia käyttöikärajoja
- Laitetta ei saa käyttää alkoholin, huumeiden tai lääkkeiden vaikutuksen alaisena
- Käytä asianmukaisia suojavaatteita
  - Pitkät housut
  - Tukevat ja luistamattomat kengät
  - kuulonsuojaimet
- Käyttö rinteissä tai epätasaisilla alustoilla
  - Varmista aina tukeva asento
- Käytä laitetta vain riittävässä päivänvalossa tai keinovalaistuksessa
- Noudata paikallisia käyttöaikaan liittyviä määräyksiä
- Älä jätä käyttövalmista laitetta ilman valvontaa
- Älä koskaan käytä laitetta ja siihen kytkettäviä laitteita, jos niiden turvalaitteissa on vaurioita
- Tarkasta aina ennen käyttöä laitteen mahdolliset vauriot ja vaihda vialliset osat ennen kuin käytät laitetta



Tarkasta laite vaurioiden varalta ja tee tarvittavat korjaukset ennen sen käynnistämistä.

- Sammuta moottori, odota laitteen pysähtymistä ja irrota sytytystulpan pistoke
  - kun poistut koneen luota
  - kun on ilmaantunut häiriöitä
  - kun laitteessa esiintyy häiriöitä ja epätavallista tärinää
  - kuljetusta varten
- Kiinnitä sytytystulpan pistoke ja käynnistä moottori
  - häiriöiden korjauksen (katso häiriötaulukko) ja laitteen tarkastuksen jälkeen
  - laitteen puhdistamisen jälkeen
- Älä syö tai juo mitään lisätessäsi bensiiniä tai moottoriöljyä
- Älä hengitä bensiinihöyryjä
- Älä koskaan nosta tai kannaa laitetta moottorin ollessa käynnissä
- Tarkista mutterien, ruuvien ja pulltien kiinnitys ennen käyttöä

- Laitetta ei saa käyttää maan alla
- Älä käytä sähkölaitteiden kytkemiseen paljaita johtimia - käytä aina sopivaa johtoa ja pistoketta
- Jos käytät jatkojohtoa tai liikuteltavaa virranjakaja-kaappia, ota huomioon suurin sallittu kaapelipituus

**i** Jos käytät jatkojohtoa tai liikuteltavaa virranjakaja-kaappia, ota huomioon suurin sallittu kaapelipituus

1,5 mm<sup>2</sup> enint. 60 m

2,5 mm<sup>2</sup> enint. 100 m

## Tankkaaminen

Laitte on tankattava ennen käyttöönottoa.



### Varoitus - palovaara!

Bensiini ja öljy ovat erittäin tulenarkoja!

## Käyttöaineet

	Bensiini	Moottoriöljy
<b>Laatu</b>	Lyijytön normaali-bensiini	katso (📖 3)
<b>Täyttömäärä</b>	katso tekniset tiedot	katso tekniset tiedot

## Turvallisuus



### Varoitus!

Älä käytä moottoria koskaan suljetuissa tiloissa. Myrkytysvaara!

- Säilytä bensiini ja öljy vain tarkoitukseen sopivissa säiliöissä
- Täytä tai tyhjennä bensiini ja öljy vain ulkona ja moottorin ollessa kylmä
- Älä lisää bensiiniä tai öljyä moottorin käydessä
- Älä täytä tankkia liian täyteen (bensiini laajenee)
- Älä tupakoi lisätessäsi polttoainetta
- Älä avaa polttoainesäiliön korkkia, kun moottori on käynnissä tai kuuma
- Vaihda vaurioitunut polttoainesäiliö tai sen korkki
- Sulje polttoainesäiliön korkki aina huolellisesti

- Jos bensiiniä on valunut:
  - Älä käynnistä moottoria
  - Vältä käynnistysyrityksiä
  - Puhdista laite
  - Ennen kuin lisäät bensiiniä uudelleen, anna moottorin jäähtyä: varo läikyttämästä bensiiniä
  - Lääkynyt polttoaine voi vaurioittaa muoviosia. Pyyhi polttoaine heti pois. Takuu ei korvaa polttoaineen aiheuttamia vaurioita muoviosissa
- Jos moottoriöljyä on valunut:
  - Älä käynnistä moottoria
  - Imeytä valunut moottoriöljy liinaan tai öljyä sitovaan aineeseen ja hävitä se asianmukaisesti
  - Puhdista laite



Käytettyä öljyä ei saa:

- hävittää normaalin jätteen mukana
- kaataa sade- tai jätevesiviemäriin tai kaataa maahan

Vie käytetty öljy suljetussa astiassa kierrätys- tai asiakaspalvelupisteeseen.

## Tankkaaminen

### Bensiinin täyttö (📖 2)

1. Kierrä polttoainesäiliön kansi irti ja laita se puhtaalle alustalle.
2. Täytä sisään bensiiniä suppilon avulla.
3. Sulje säiliön täyttöaukko tiiviisti ja puhdista se.

### Moottoriöljyn täyttö (📖 4)

1. Kierrä öljyn täyttöaukon kansi irti ja laita se puhtaalle alustalle.
2. Täytä sisään öljyä suppilon avulla.
3. Sulje öljyn täyttöaukko tiiviisti ja puhdista se.

## Käyttöönotto



### Huomio!

Aggregaatti on maadoitettava turvallisesti



Seuraavilla sivuilla näkyvä kamerasyntöni viittaa kuviin, jotka ovat sivuilla 4–7.

## Laitteen maadoittaminen



### Huomio - sähköiskun vaara!

Älä käytä maadoittamiseen paljaita johtimia.



### Huomio!

Aggregaatti on maadoitettava turvallisesti



• Käytä maadoitukseen maadoitusjohtimia, joiden poikkileikkaus on vähintään 2,5 mm<sup>2</sup>.

## Maadoitusjohtimen liittäminen (📷 1)

1. Paina maadoitusjohtimen toinen pää maadoitusliittimen mutterin alle. (📷 1/1)
2. Kiinnitä maadoitusjohdin kiristämällä mutteri
3. Yhdistä maadoitusjohtimen toinen pää maadoituspuikolla (esim. metallisauvalla)
4. Työnnä maadoituspuikko tukevasti maahan

## Käynnistysakun kytkeminen (vain AL-KO 6500-C) (📷 6)

Yhdistä akun punainen kaapeli käynnistysakun plusnapaan (+) ja kiinnitä se ruuvilla ja mutterilla

5. Yhdistä akun vihreä kaapeli käynnistysakun miinusnapaan (-) ja kiinnitä se ruuvilla ja mutterilla
6. Tämän jälkeen vedä käynnistysakun napojen päälle kumisuojukset



Varo, etteivät akun plus- ja miinusnavat koske toisiinsa; akku voi vaurioitua

## Avaa bensiinihana (📷 6)

1. Avaa bensiinihana ja anna bensiinin virrata kaasutimeen

## Choke (rikastin) (📷 7)

1. Kylmäkäynnistystä varten sulje rikastinvipu.
2. Jos laite on käyttölämmen, aseta rikastinvipu puolivälisiin.



Jos laite ei käynnisty toisellakaan yrityksellä, avaa rikastinvipu kokonaan

## Moottorin käynnistys



### Huomio - myrkytysvaara!

Älä jätä moottoria koskaan käyntiin suljetuissa tiloissa.



### Huomio - loukkaantumisvaara!

### Huomio - takapotkuvaara!

Moottori voi nykäistä käynnistysvaijerin takaisin nopeammin kuin ehdit päästää siitä irti.

## Vaijerikäynnistin

Aseta sytytyksen katkaisin asentoon "ON" (📷 8)

3. Nykäise käynnistysvaijerista rivakasti ja anna sen sitten rullata hitaasti takaisin (📷 9)



Jos laite ei käynnisty toisellakaan yrityksellä, noudata rikastinvipua koskevia ohjeita

## Sähköinen käynnistys (vain AL-KO 6500-C) Työnnä avain virtalukkoon

4. Käännä virta-avain virtalukossa kokonaan oikealle asentoon "START" (📷 10)
5. Heti kun moottori käynnistyy, päästä virta-avain irti (palautuu asentoon "ON").



Käynnistysyrityksien välillä tulisi pitää 10 sekunnin pituinen tauko, jotta vältetään käynnistysakun liiallinen purkautuminen



Jos laite ei käynnisty toisellakaan yrityksellä, noudata rikastinvipua koskevia ohjeita

## Käyttö

Käännä rikastinvipu takaisin noin 30 sekuntia käynnistykseen jälkeen (📷 11) .

## Virtaa kuluttavien laitteiden liittäminen

### ⚠️ Huomio!

Kytettävien virtaa kuluttavien laitteiden kokonaisteho ei saa ylittää aggregaatin maksimaalista nimellistehoä

1. Liitä laitteet aggregaatissa olevaan pistorasiaan (📷 12)



Jos aggregaattiin kytketään useita virrankuluttajia, liitä ensin yksi laite ja käynnistä se ennen kuin liität ja käynnistät seuraavan laitteen.

## Virtaa kuluttavien laitteiden irrottaminen

1. Irrota laitteet aggregaatissa olevasta pistorasiasta (📷 13)

## Moottorin sammuttaminen



Sammuta moottori vasta, kun aggregaatti on käynyt 30 sekuntia ilman kuormitusta (ilman siihen kytkettyjä virrankuluttajia)

- Aseta sytytyksen katkaisin asentoon "OFF" (📷 14)
- (vain AL-KO 6500-C) Käännä virta-avain virtalukossa kokonaan vasemmalle asentoon "OFF" (📷 15)

## Bensiinihanavan sulkeminen



### Huomio! Palovammojen vaara!

Aggregaatin osat kuumenevat voimakkaasti käytön aikana ja ovat kuumia vielä jonkin aikaa käytön lopettamisen jälkeen.

Anna laitteen jäähtyä ennen kuljettamista tai seuraavaa käyttökertaa

1. Sulje bensiinihanava (📷 16)

## Säilytys



### Huomio - palovaara!

Älä säilytä laitetta avotulen tai lämmönlähteiden lähellä.

- Anna moottorin jäähtyä
- Säilytä laite kuivassa paikassa ja poissa lasten ja asiattomien henkilöiden ulottuvilta
- Säilytä käynnistysakku jäätymiseltä suojattuna
- Lataa käynnistysakkuä välillä
- Tyhjennä bensiinisäiliö ja kaasutin
- Irrota sytytystulpan pistoke

## Bensiinin tyhjentäminen



### Huomio - räjähdysvaara!

Tankatuista koneista voi päästä säilytyksen aikana ilmaan bensiinihöyryä!



Kaasuttimen bensiinijäämät voivat haihtuessaan aiheuttaa kaasuttimen osien kiinnittartumisen, mistä seuraa häiriöitä.

1. Avaa kaasuttimen tyhjennysruuvi (📷 17) ja valuta bensiini sopivaan astiaan

## Aggregaatin suojaaminen

1. Sijoita aggregaatti puhtaaseen ja kuivaan paikkaan, joka on suojattu vedeltä ja kosteudelta
2. Suojaa aggregaatti soveltuvalla peitteellä, jotta laitteeseen ei pääse likaa tai pölyä (📷 18)

## Kuljetus



### Huomio!

Kuljeta aggregaatti aina turvallisesti ja suorana normaalissa käyttöasennossa, jotta bensiiniä tai öljyä ei pääse valumaan ulos.



### Huomio - räjähdysvaara!

Tankatuista koneista voi päästä kuljetuksen aikana ilmaan bensiinihöyryä!

3. Nosta/kanna aggregaattia runkoputkista. (📷 19)
4. Kiinnitä aggregaatti kuljetuksen ajaksi. (📷 20)

## Korjaus

Vain huoltopalvelu ja valtuutetut korjaamot saavat korjata laitteen.

## Huolto ja hoito



### Huomio - loukkaantumisvaara!

- Kytke aina moottori pois päältä ennen kaikkia huolto- ja hoitotöitä ja irrota sytytystulpan pistoke.
- Moottori voi jälkikäydä. Varmista poiskytkennän jälkeen, että moottori on pysähtynyt.

- Puhdista laite aina käytön jälkeen
- Älä puhdista laitetta vesisuihkulla  
Sisään tunkeutuva vesi voi aiheuttaa häiriöitä (sytytysjärjestelmä, kaasutin)
- Vaihda aina vialliset äänenvaimentimet

## Huoltovälit

Ennen jokaista käyttökertaa

- Moottoriöljyn määrän tarkistus
- Ilmansuodattimen tarkistus

20 käyttötunnin jälkeen tai 1 kuukauden kuluttua käyttöönotosta

- Öljynvaihto  
50 käyttötunnin tai 3 kuukauden välein

## Ohjeet häiriötilanteissa

Häiriö	Ratkaisu
Moottori ei käynnisty	<ul style="list-style-type: none"> <li>▪ Täytä bensiiniä</li> <li>▪ Kytke rikastin (choke) päälle</li> <li>▪ Aseta sytytyksen katkaisin asentoon "ON"</li> <li>▪ Tarkasta sytytystulpat, vaihda tarvittaessa</li> <li>▪ Puhdista ilmansuodatin</li> <li>▪ Lataa käynnistysakku (nur bei AL-KO 6500-C)</li> <li>▪ Irrota virtaa kuluttavat laitteet</li> </ul>
Moottorin teho alenee	<ul style="list-style-type: none"> <li>▪ Puhdista ilmansuodatin</li> <li>▪ Virrankuluttajien kokonaisteho ylittää maksimaalisen nimellistehon</li> </ul>

**i** Mikäli häiriötä ei ole mainittu tässä taulukossa tai et saa korjattua sitä itse, ota yhteyttä asiakaspalveluumme

- Puhdista ilmansuodatin  
100 käyttötunnin tai 6 kuukauden välein
- Öljynvaihto
- Bensiinihanan keruuastian puhdistus
- Sytytystulpan puhdistus  
300 käyttötunnin välein tai kerran vuodessa
- Sytytystulpan vaihto
- Venttiilivälkyksen säätö <sup>1)</sup>  
Lisäksi 300 käyttötunnin välein

- Sylinterikannen puhdistus <sup>1)</sup>  
Lisäksi 2 vuoden välein

- Polttoainesäiliön ja polttoainesuodattimen huuhtelu <sup>1)</sup>
- Bensiiniletkun vaihto <sup>1)</sup>

<sup>1)</sup> Tämän huoltotyön saavat suorittaa vain huoltopalvelu ja valtuutetut korjaamot.

## Hävittäminen



**Käytöstä poistettuja laitteita, paristoja tai akkuja ei saa hävittää kotitalousjätteenä!**

Pakkaus, laite ja lisävarusteet on valmistettu kierrätettävistä materiaaleista, ja ne voidaan vastaavasti hävittää.

## Takuu

Jos laitteessa esiintyy lakisääteisenä takuuajana materiaali- tai valmistusvirheitä, meillä on oikeus valintamme mukaan joko korjata ne tai vaihtaa virheellinen osa uuteen. Takuu on voimassa laitteen ostomaan lakien mukaan.

Takuu on voimassa vain, kun:

- laitetta on käsitelty asianmukaisesti
- käyttöohjetta on noudatettu
- laitteessa on vain alkuperäisiä varaosia

Takuu raukeaa, jos:

- laitetta on yritetty korjata
- laitteeseen on tehty teknisiä muutoksia
- laitetta on käytetty ohjeiden vastaisesti (esim. yritystoiminnassa tai julkisten puistoalueiden hoidossa)

Takuun piiriin eivät kuulu:

- tavallisesta käytöstä johtuvat maalipinnan vauriot
- kuluvat osat, jotka on merkitty varaosakaavioon kehyksellä xxx xxx (x)
- polttomootorit – ks. moottorin valmistajan takuehdot

Ota yhteys laitteen myyjään tai lähimpään valtuutettuun asiakaspalveluun laitteen takuuta koskevissa asioissa. Ota mukaan tämä takuutodistus ja laitteen ostokuitti. Tämä takuutodistus ei vaikuta ostajan kuluttajansuojalain alaisiin oikeuksiin.

## EY-vaatimustenmukaisuusvakuutus

Vakuutamme täten, että kysessä oleva tuote vastaa siinä tilassa, kuin valmistaja on sen markkinoille saattanut, harmonisoituja EU-direktiivejä, EU-turvastandardeja sekä tuotekohtaisia standardeja.

### Tuote

Bensiinikäyttöinen aggregaatti

### Sarjanumero

G4990012

### Tyyppi

AL-KO 2500-C  
AL-KO 3500-C  
AL-KO 6500-C

### Äänitehotaso

EN ISO 3744  
mitattu / taattu  
93dB(A)/95dB(A) AL-KO 2500-C  
94dB(A)/96dB(A) AL-KO 3500-C  
95dB(A)/97dB(A) AL-KO 6500-C

### Valmistaja

AL-KO Geräte GmbH  
Ichenhauser Str. 14  
89359 KOETZ  
DEUTSCHLAND

### EY-direktiivit

2006/42/EY  
2014/35/EU  
2014/30/EU  
2000/14/EY  
2011/65/EY

### Vaatimustenmukaisuuden arviointi

2000/14/EY Liite VI

### Ilmoitettu laitos

Société Nationale de Certification et d'Homologation  
11, route de Luxembourg  
L-5230 Sandweiler  
No. 0499

### Valtuutettu

Andreas Hedrich  
Ichenhauser Str. 14  
89359 KOETZ  
DEUTSCHLAND

### Yhdenmukaistetut standardit

EN ISO 8528:2016  
EN 60204-1:2006+A1:2009  
EN 55012:2007+A1:2009  
EN 61000-6-1:2007

Kötz, 2017-02-01



Wolfgang Hergeth, Managing Director

## O tejto príručke

- Prečítajte si túto príručku pred uvedením do prevádzky. Je to predpoklad pre bezpečnú prácu a bezporuchové zaobchádzanie. Pred použitím sa oboznámte s ovládacími prvkami prístroja a obsluhou zariadenia.
- Dodržiavajte bezpečnostné a výstražné pokyny uvedené v tejto dokumentácii a na prístroji
- Táto dokumentácia je stálou súčasťou popísaného výrobku a mala by byť pri predaji odovzdaná kupujúcemu

## Vysvetlenie značiek



### Pozor!

Presné dodržiavanie týchto výstražných pokynov môže zabrániť zraneniam osôb a/alebo vecným škodám.



Špeciálne pokyny pre lepšiu zrozumiteľnosť a manipuláciu.



Symbol fotoaparátu odkazuje na obrázky.

## Obsah

O tejto príručke .....	110
Popis produktu.....	110
Bezpečnostné a ochranné zariadenia .....	110
Prehľad produktu .....	111
Bezpečnostné upozornenia .....	112
Čerpanie .....	113
Uvedenie do prevádzky .....	114
Skladovanie .....	115
Preprava .....	115
Pomoc pri poruchách.....	116
Oprava.....	116
Údržba a starostlivosť.....	116
Likvidácia .....	116
Záruka .....	117
Vyhlasenie o zhode ES .....	117

## Popis produktu

V tejto dokumentácii sú popisované rôzne modely benzínových elektrocentrál. Identifikujte Váš model na základe obrázkov produktov a popisu jednotlivých možností.

## Používanie v súlade s určením

Tento prístroj je určený na prevádzku bežných elektrických prístrojov. Pred pripojením stacionárnych zariadení, ako je kúrenie, napájanie domu alebo napájanie obytných automobilov alebo obytných prívosov, sa bezpodmienečne musíte poradiť s elektroinštalatérom.

Elektrocentrála sa prevádzkuje s bezolovnatým benzínom.

Pri spúšťaní elektrocentrály nesmú byť pripojené žiadne zariadenia a prístroje.

Iné alebo rozsiahlejšie používanie sa pokladá za odporúčajúce určenému účelu.

## Možné chybné použitie

- Bezpečnostné zariadenia sa nesmú demontovať alebo premostovať
- Prístroj sa nesmie prevádzkovať v priemyselnom nasadení

## Bezpečnostné a ochranné zariadenia



### Pozor – nebezpečenstvo zranenia!

Bezpečnostné a ochranné zariadenia nesmú byť odpájané!

## Prehľad produktu

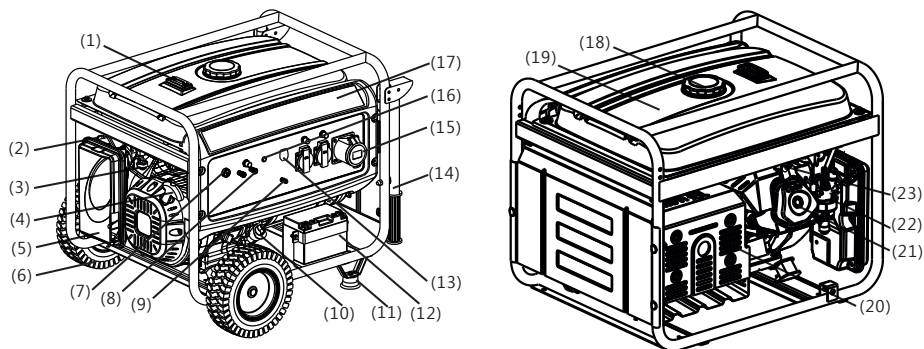

1	Ukazovateľ nádrže	13	AC – odpojovač
2	Škrtiaci ventil	14	Rúra držadla <sup>1)</sup>
3	Palivový ventil	15	AC výstup
4	Rukoväť štartéru	16	Indikátor výstupov
5	Čistič vzduchu	17	Ovládací panel
6	Koleso <sup>1)</sup>	18	Veko benzínovej nádrže
7	Motorový spínač	19	Palivová nádrž
8	DC výstup	20	Tlmič hluku výfukových plynov
9	Meracia prípojka	21	Hlava valca
10	Veko plniaceho otvoru oleja	22	Karburátor
11	Noha <sup>1)</sup>	23	Zapaľovacia sviečka
12	Batéria štartéru <sup>2)</sup>		

<sup>1)</sup> Voliteľné <sup>2)</sup> iba pri AL-KO 6500-C

### Symby na prístroji

	Pozor! Buďte mimoriadne opatrní pri manipulácii.		Nebezpečenstvo požiaru následkom paliva alebo oleja!
	Pred uvedením do prevádzky si prečítajte návod na použitie!		Pred plnením palivom alebo olejom nechajte prístroj vychladnúť
	Nebezpečenstvo otravy výfukovými plynmi!		Noste ochranu sluchu!
	Prístroj neprevádzkujte v uzatvorených alebo zle vetraných pracovných oblastiach (napr. garáž).		Elektrocentrálu nepripájajte k domovej elektrickej sieti
	Pozor! Nebezpečenstvo zásahu elektrickým prúdom.		Pred prácami na prístroji vyťahnite konektor sviečok zapaľovania.



## Bezpečnostné upozornenia

### **Pozor – nebezpečenstvo ohrozenia života!**

Elektrocentrálu nepoužívajte pri daždi, vlhkosti alebo vysokej vlhkosti vzduchu.

### **Pozor!**

Prístroj používajte len v technicky bezchybnom stave!

### **Pozor – nebezpečenstvo zranenia!**

Bezpečnostné a ochranné zariadenia nesmú byť odpájané!

### **Pozor – nebezpečenstvo vzniku požiaru!**

Naplnený stroj neskladujte v budovách, v ktorých môžu prísť benzínové výpary do styku s otvoreným ohňom alebo iskrami!

Oblasť okolo motora, výfuku priestoru batérie, palivovej nádrže udržiavajte bez prítomnosti nečistôt, benzínu alebo oleja.

K výstupu výfukových plynov neumiestňujte žiadne horľavé alebo ľahko zápalné predmety alebo materiály

### **Pozor – nebezpečenstvo udusení!**

Prístroj neprevádzkujte v uzatvorených alebo zle vetraných pracovných oblastiach (napr. garáž). Výfukové plyny obsahujú jedovatý oxid uhoľnatý ako aj ďalšie škodlivé látky.

### **Pozor!**

Elektrocentrálu nepripájajte k domovej elektrickej sieti

### **Pozor! Nebezpečenstvo popálenia!**

Časti elektrocentrály sa počas prevádzky veľmi zohrejú a zostávajú horúce aj po vypnutí elektrocentrály.

Horúce výfukové plyny prúdia cez tlmič hluku výfukových plynov

### **Pozor!**

Elektrocentrála musí byť bezpečne uzemnená

- Tretie osoby nepúšťajte do nebezpečnej oblasti
- Prevádzkovateľ prístroja alebo používateľ je zodpovedný za nehody s ostatnými osobami a ich vlastníctvom

- Deti a iné osoby, ktoré nie sú oboznánené s návodom na obsluhu, prístroj nesmú používať.
  - Deti udržiavajte mimo prevádzkovú oblasť
  - Dodržiavajte miestne ustanovenia o minimálnom dovolenom veku pre obsluhujúce osoby
  - Prístroj neobsluhujte pod vplyvom alkoholu, drog alebo liekov
  - Noste účelovo zvolený ochranný odev
    - Dlhé nohavice
    - Pevnú a protišmykovú obuv
    - Ochranu sluchu
  - Použitie na svahoch alebo nerovných podkladoch
    - Vždy dbajte na bezpečné umiestnenie
  - Používať iba pri dostatočnom dennom svetle alebo umelom osvetlení
  - Dodržiavajte ustanovenia pre dobu prevádzky špecifickej pre danú krajinu
  - Prístroj pripravený na prevádzku nenechávajte bez dozoru
  - Prístroj a pripojené prístroje nikdy nepoužívajte s poškodenými ochrannými zariadeniami
  - Pred každým použitím prístroja skontrolujte prípadné poškodenia a pred opätovným použitím nechajte poškodené diely vymeniť
-  Pred opätovným spustením prístroj skontrolujte, či nevykazuje poškodenia, a vykonajte potrebné opravy.
- Odstavte motor, počkajte na zastavenie prístroja a vytiahnite konektor sviečok zapalovania
    - Pri opustení prístroja
    - Po výskyte porúch
    - Ak sa na prístroji vyskytnú poruchy a nezvyčajné vibrácie
    - za účelom prepravy
  - Nasuňte konektor sviečok zapalovania a naštartujte motor
    - Po odstránení poruchy (pozri Tabuľku porúch) a kontrole prístroja
    - Po čistení prístroja
  - Pri plnení benzínom alebo motorovým olejom nejdzte a nepite
  - Nevdychujte benzínové výpary

- Prístroj nikdy nezdvíhajte alebo nenoste so zapnutým motorom
- Pred použitím dajte na pevné utiahnutie matic, skrutiek a čapov
- Prístroj nepoužívajte pod zemou
- Na pripojenie elektrických prístrojov nepoužívajte holé dróty – vždy používajte vhodný kábel a konektory
- Pri použití predlžovacích káblov alebo mobilných elektrických rozvodných skriň dodržiavajte max. dĺžku káblov

**i** Pri použití predlžovacích káblov alebo mobilných elektrických rozvodných skriň dodržiavajte max. dĺžku káblov

do 1,5 mm<sup>2</sup> max. 60 m

do 2,5 mm<sup>2</sup> max. 100 m

## Čerpanie

Pred použitím musíte prístroj natankovať.



### Výstraha – nebezpečenstvo vzniku požiaru!

Benzín a olej sú veľmi horľavé!

## Prevádzkové prostriedky

	Benzín	Motorový olej
<b>Druh</b>	Normálny benzín / bezolovnatý	pozri (☞ 3)
<b>Množstvo</b>	pozri technické údaje	pozri technické údaje

## Bezpečnosť



### Varovanie!

Motor nenechávajte nikdy zapnutý v uzavretých priestoroch. Nebezpečenstvo otravy!

- Benzín a olej uskladňujte len v nádobách na to určených
- Benzín a olej naplňte alebo vyprázdňujte iba pri studenom motore a v exteriéri
- Benzín a olej nenaplňajte pri bežiacom motore
- Nádrž nepreplňte (benzín sa rozpína)

- Pri čerpaní nefajčite
- Uzáver nádrže neotvárajte pri zapnutom alebo horúcom motore
- Poškodenú nádrž alebo uzáver nádrže vymeňte
- Kryt nádrže vždy pevne zatvorte
- Ak vytiekol benzín:
  - Neštartujte motor
  - Vyhýbajte sa pokusom o zapalovanie
  - Vyčistite prístroj
  - Pred opätovným plnením benzínom nechajte motor vychladnúť a predchádzajte rozliatiu
  - Vyliate palivo môže spôsobiť poškodenie plastových dielov. Palivo okamžite utrite. Záruka sa nevzťahuje na poškodenia plastových dielov spôsobené palivom
- Ak vytiekol motorový olej:
  - Neštartujte motor
  - Vytečený motorový olej nasajte olejovým spojivom alebo handrou a odborne ho zlikvidujte
  - Vyčistite prístroj



Starý olej:

- Nedávajte do odpadu
- Nevylievajte do kanalizácie, odtoku alebo na zem

Starý olej odovzdajte v uzatvorenej nádobe do recyklačného centra alebo centra služieb zákazníkom.

## Čerpanie

### Plnenie benzínom (☞ 2)

1. Kryt nádrže odskrutkujte, uložte na čistom mieste.
2. Benzín naplňte pomocou lievika.
3. Plniaci otvor nádrže pevne uzavrite a vyčistite.

### Plnenie motorovým olejom (☞ 4)

1. Odskrutkujte veko plniaceho otvoru oleja a uzáver odložte na čisté miesto.
2. Olej naplňte pomocou lievika.
3. Plniaci otvor oleja pevne uzavrite a vyčistite.

## Uvedenie do prevádzky



### Pozor!

Elektrocentrála musí byť bezpečne uzemnená



Symbol fotoaparátu na nasledovných stranách odkazuje na obrázky na stranách 4–7.

## Uzemnenie prístroja



### Pozor – nebezpečenstvo zásahu elektrickým prúdom!

Na uzemnenie nepoužívajte holý drôt.



### Pozor!

Elektrocentrála musí byť bezpečne uzemnená



Na uzemnenie používajte uzemňovací drôt s prierezom minimálne 2,5 mm<sup>2</sup>

## Pripojenie uzemňovacieho drôtu (☑ 1)

1. Jeden koniec uzemňovacieho drôtu zasuňte pod maticu uzemňovacej svorky. (☑ 1/1)
2. Uzemňovací drôt zafixujte utiahnutím matice
3. Druhý koniec uzemňovacieho drôtu pripojte k uzemňovaciemu kolíku (napr. kovová tyč)
4. Uzemňovací kolík zasuňte do zeme

## Pripojenie štartovacej batérie (iba pri AL-KO 6500-C) (☑ 5)

1. Červený kábel batérie pripojte k + pólu štartovacej batérie a pevne ho priskrutkujte pomocou skrutky a matice
2. Zelený kábel batérie pripojte k - pólu štartovacej batérie a pevne ho priskrutkujte pomocou skrutky a matice
3. Po montáži nasuňte na póly štartovacej batérie gumové priechodky



Prechádzajte kontaktu + a - pólu batérie, mohlo by batériu poškodiť

## Otvorenie benzínového kohútika (☑ 6)

1. Otočte benzínovým kohútikom a nechajte tiecť benzín do karburátora

## Choke (sýtič) (☑ 7)

1. Pri štarte na studeno zatvorte páku sýtiča.
2. Pri prístroji s prevádzkovou teplotou nastavte páku sýtiča do polovičnej polohy.



Ak by prístroj pri druhom pokuse o štart ešte vždy nenaštartoval, otvorte páku sýtiča úplne

## Štartovanie motora



### Pozor – nebezpečenstvo otravy!

Motor nenechávajte nikdy zapnutý v uzavretých priestoroch.



### Pozor – nebezpečenstvo zranenia!

### Pozor – nebezpečenstvo spätného rázu!

Štartovacie lanko sa môže k motoru vrátiť rýchlejšie, než je možné ho pustiť.

## Lankový štartér

1. Zapaľovací odpojovač nastavte do polohy „ON“ (ZAP) (☑ 8)
2. Štartovacie lanko plynulo vyťahnite a následne ho nechajte pomaly opäť navíť (☑ 9)



Ak by prístroj pri druhom pokuse o štart ešte vždy nenaštartoval, všimnite si pokyny týkajúce sa sýtiča

## Elektrické štartovanie (iba pri AL-KO 6500-C)

1. Zasuňte kľúč do zámku zapaľovania
2. Kľúč zapaľovania otočte v zámku zapaľovania celkom doprava do polohy „START“ (☑ 10)
3. Keď motor naštartuje, pustiť kľúč zapaľovania (skočí späť do polohy „ON“ (ZAP).



Dodržiavajte dobu 10 sekúnd medzi jednotlivými pokusmi o naštartovanie, aby ste predišli rýchlemu vybitiu batérie



Ak by prístroj pri druhom pokuse o štart ešte vždy nenaštartoval, všimnite si pokyny týkajúce sa sýtiča

## Prevádzka

Približne 30 sekúnd po štarte vráťte naspäť páčku sýtiča (📷 11).

## Pripojenie spotrebičov

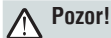

### Pozor!

Celkový výkon všetkých pripojených spotrebičov nesmie prekročiť max. menovitý výkon elektrocentrály

1. Spotrebič pripojte do zásuvky elektrocentrály (📷 12)



Ak sú k elektrocentrále pripojené viaceré spotrebiče, najskôr pripojte prvý spotrebič a zapnite ho a následne pripojte a zapnite ďalšie spotrebiče.

## Odpojenie spotrebičov

1. Spotrebič odpojte od zásuvky elektrocentrály (📷 13)

## Vypnutie motora



Motor vypínajte až vtedy, keď elektrocentrála bežala 30 sekúnd bez záťaže (žiadne pripojené spotrebiče)

- Odpojovač zapalovania nastavte do polohy „OFF“ (VYP) (📷 14)
- (iba pri AL-KO 6500-C) Kľúč zapalovania otočte v zámku zapalovania celkom doľava do polohy „OFF“ (VYP) (📷 15)

## Zatvorenie benzínového kohútika



### Pozor! Nebezpečenstvo popálenia!

Časti elektrocentrály sa počas prevádzky veľmi zohrejú a zostávajú horúce aj po vypnutí elektrocentrály.

Pred prepravou alebo opätovným uvedením do prevádzky nechajte prístroj vychladnúť

1. Zatvorte benzínový kohútik (📷 16)

## Skladovanie



### Pozor – nebezpečenstvo vzniku požiaru!

Prístroj neskladujte pri otvorenom plameni alebo zdrojoch tepla.

- Motor nechajte vychladnúť
- Prístroj skladujte v suchu a bez prístupu detí a nepovolanych osôb
- Štartovaciu batériu skladujte bez mrazu
- Štartovaciu batériu z času na čas dobite
- Vyprázdňte palivovú nádrž a karburátor
- Vytiahnite konektor sviečok zapalovania

## Vypustenie benzínu



### Pozor – nebezpečenstvo výbuchu!

Zo zariadení obsahujúcich palivo sa pri skladovaní môžu do vzduchu odparovať benzínové výpary!



Následkom odparovania môžu zvyšky benzínu v karburátore spôsobiť zalepenie súčiastok a následne poruchy.

1. Otvorte vypúšťaciu skrutku (📷 17) a benzín vypustite do vhodnej palivovej nádrže

## Zakrytie elektrocentrály

1. Elektrocentrálu umiestnite na čisté, suché miesto chránené pred vlhkosťou
2. Elektrocentrálu zakryte vhodnými prostriedkami, aby sa do prístroja nedostali žiadne nečistoty alebo prach (📷 18)

## Preprava



### Pozor!

Aby ste predišli vytečeniu benzínu alebo oleja, elektrocentrálu prepravujte vždy bezpečne a rovno v normálnej prevádzkovej polohe.



### Pozor – nebezpečenstvo výbuchu!

Zo zariadení obsahujúcich palivo sa pri preprave môžu do vzduchu odparovať benzínové výpary!

1. Elektrocentrálu zdvíhajte resp. prenášajte za rúry rámu. (📷 19)
2. Elektrocentrálu pri preprave zaistite. (📷 20)

## Oprava

Opravy môžu vykonávať len servisné miesta a autorizované odborné podniky.

## Údržba a starostlivosť

### Pozor – nebezpečenstvo zranenia!

- Pred všetkými údržbovými a servisnými prácami vždy vypnite motor a vytiahnite konektor sviečok zapaľovania.
- Motor môže mať dobeh. Po vypnutí sa uistite, že motor stojí.

- Zariadenie vyčistite po každom použití
- Zariadenie neostrekujte vodou  
Vzniknutá voda môže spôsobiť poruchy (zapaľovanie, karburátor)
- Chybné tmiče hluku vždy vymeňte

## Intervaly údržby

Pred každým použitím

- Skontrolujte stav motorového oleja
- Skontrolujte vzduchový filter

Po 20 prevádzkových hodinách alebo po 1 mesiaci od uvedenia do prevádzky

- Výmena oleja

## Pomoc pri poruchách

Porucha	Riešenie
Motor nenaskočí	<ul style="list-style-type: none"> <li>▪ Naplňte benzín</li> <li>▪ Zapnite sýtič</li> <li>▪ Odpojovač zapaľovania nastavte do polohy „ON“ (ZAP)</li> <li>▪ Skontrolujte sviečky zapaľovania, príp. ich vymeňte</li> <li>▪ Vyčistite vzduchový filter</li> <li>▪ Dobite štartovaciu batériu (iba AL-KO 6500-C)</li> <li>▪ Odpojte spotrebiče</li> </ul>
Výkon motora slabne	<ul style="list-style-type: none"> <li>▪ Vyčistite vzduchový filter</li> <li>▪ Celkový výkon spotrebičov prekračuje max. menovitý výkon</li> </ul>

 Pri poruchách, ktoré nie sú uvedené v tejto tabuľke, alebo ktoré nemôžete odstrániť sami, sa obráťte na náš zákaznícky servis

Každých 50 prevádzkových hodín alebo každé 3 mesiace

- Čistenie vzduchového filtra

Každých 100 prevádzkových hodín alebo každé 6 mesiace

- Výmena oleja
- Vyčistite nádobu na usadeniny na benzínovom kohútiku
- Vyčistite zapaľovaciu sviečku

Každých 300 prevádzkových hodín alebo raz ročne

- Vymeňte zapaľovaciu sviečku
- Nastavte vôľu ventilu <sup>1)</sup>

Okrem toho každých 300 prevádzkových hodín

- Vyčistite hlavu valca <sup>1)</sup>

Okrem toho každé 2 roky

- Opláchnite palivovú nádrž a palivový filter <sup>1)</sup>
- Vymeňte benzínovú hadicu <sup>1)</sup>

<sup>1)</sup> Túto údržbovú prácu môžu vykonávať len servisné miesta a autorizované odborné prevádzky.

## Likvidácia



**Opotrebované prístroje, batérie alebo akumulátory nelikvidujte s komunálnym odpadom!**

Obal, prístroj a príslušenstvo sú vyrobené z recyklovateľných materiálov a musia sa vhodne zlikvidovať.

## Záruka

Prípadné chyby materiálu alebo výrobné chyby na prístroji odstránime počas zákonnej premĺčacej doby pre nároky na odstránenie nedostatkov podľa nášho výberu opravou alebo výmenou. Premĺčacia doba sa určuje vždy podľa práva krajiny, v ktorej bol prístroj kúpený.

Náš prísľub záruky platí len pri:

- odbornom zaobchádzaní s prístrojom
- dodržiavaní návodu na obsluhu
- používaní originálnych náhradných dielov

Záruka zaniká pri:

- pokusoch o opravu prístroja
- technických zmenách na prístroji
- používaní v rozpore s určením (napr. komerčné alebo komunálne použitie)

Zo záruky sú vylúčené:

- poškodenia laku, ktoré vyplývajú z normálneho opotrebovania
- diely podliehajúce opotrebeniu, ktoré sú na karte náhradných dielov označené rámečkom xxx xxx (x)
- spaľovacie motory – Pre tie platia osobitné záručné podmienky príslušného výrobcu motora

V záručnom prípade sa, prosím, obráťte s týmto vyhlásením o záruke a s dokladom o kúpe na svojho predajcu alebo najbližší autorizovaný zákaznícky servis. Prísľubom záruky zostávajú zákonné nároky kupujúceho voči predávajúcemu na odstránenie nedostatkov nedotknuté.

## Vyhĺásenie o zhode ES

Týmto prehlasujeme, že tento produkt v nami dodanom prevedení, zodpovedá požiadavkám harmonizovaných noriem ES, bezpečnostných štandardov ES a štandardom špecifickým pre produkt.

### Produkt

Benzinová elektrocentrála

### Sériové číslo

G4990012

### Výrobca

AL-KO Geräte GmbH  
Ichenhauser Str. 14  
89359 KOETZ  
NEMECKO

### Zodpovedný zástupca

Andreas Hedrich  
Ichenhauser Str. 14  
89359 KOETZ  
NEMECKO

### Typ

AL-KO 2500-C  
AL-KO 3500-C  
AL-KO 6500-C

### Smernice ES

2006/42/ES  
2014/35/EU  
2014/30/EU  
2000/14/ES  
2011/65/ES

### Harmonizované normy

EN ISO 8528:2016  
EN 60204-1:2006+A1:2009  
EN 55012:2007+A1:2009  
EN 61000-6-1:2007

### Hladina hluku

EN ISO 3744  
nameraná/garantovaná  
93 dB (A) / 95 dB (A) AL-KO 2500-C  
94 dB (A) / 96 dB (A) AL-KO 3500-C  
95 dB (A) / 97 dB (A) AL-KO 6500-C

### Posúdenie zhody

2000/14/ES Príloha VI

### Menované miesto

Société Nationale de Certification et d'Homologation  
11, route de Luxembourg  
L-5230 Sandweiler  
No. 0499

Kötz, 2017-02-01

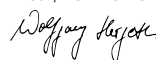

Wolfgang Hergeth, generálny riaditeľ

## O tem priročniku

- Pred zagonom pozorno preberite to dokumentacijo. To je pogoj za varno delo in nemoteno delovanje. Pred uporabo se temeljito seznanite z upravljalnimi elementi in uporabo stroja.
- Upoštevajte varnostne napotke in opozorila v tej dokumentaciji in na napravi.
- Dokumentacija je trajni sestavni del opisanega izdelka in jo je treba ob odtujitvi naprave izročiti kupcu.

## Razlaga oznak



### Pozor!

Natančno upoštevanje teh varnostnih navodil lahko prepreči telesne poškodbe in/ali materialno škodo.



Posebni napotki za boljše razumevanje in ravnanje.



Simbol fotoaparata opozarja na slike.

## Kazalo vsebine

O tem priročniku .....	118
Opis izdelka .....	118
Varnostne naprave in zaščita .....	118
Pregled izdelka .....	119
Varnostni napotki .....	120
Točenje .....	121
Zagon .....	122
Skladiščenje .....	123
Transport .....	123
Pomoč pri motnjah .....	124
Popravilo .....	124
Vzdrževanje in nega .....	124
Odstranjevanje .....	124
Garancija .....	125
Izjava ES o skladnosti .....	125

## Opis izdelka

V tej dokumentaciji so opisani različni modeli bencinskih agregatov. Svoj model prepoznate s pomočjo slike izdelka in opisa različnih možnosti.

## Namenska uporaba

Naprava se uporablja za napajanje običajnih električnih naprav. Za priključitev na stacionarne sisteme, kot so ogrevanje, hišno napajanje ali oskrba avtodomov ali prikolic z električnim tokom, se morate obvezno posvetovati z usposobljenim električarjem.

Agregat deluje na neosvinčen bencin.

Po zagonu agregata ne smete nanj priključiti nobene naprave ali aparata.

Drugačna uporaba oziroma uporaba izven tukaj opisane velja za neustrezno.

## Možna napačna raba

- Varnostnih naprav ne smete demontirati ali prenositi.
- Naprave ni dovoljeno uporabljati v komercialne namene.

## Varnostne naprave in zaščita



### Pozor – nevarnost poškodb!

Delovanja varnostnih naprav in zaščite ne smete onemogočiti!

## Pregled izdelka

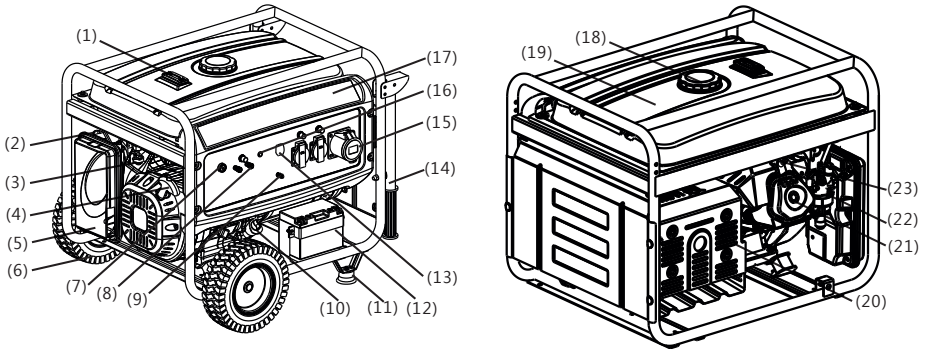

1	Prikaz rezervoarja	13	Ločilno stikalo za izmenični tok
2	Dušilni ventil	14	Prijemalna cev <sup>1)</sup>
3	Ventil za gorivo	15	Izhod za izmenični tok
4	Ročaj zaganjalnika	16	Prikaz izhoda
5	Čistilnik zraka	17	Upravljalna plošča
6	Kolo <sup>1)</sup>	18	Pokrov rezervoarja za bencin
7	Stikalo motorja	19	Rezervoar za bencin
8	Izhod za enosmerni tok	20	Dušilnik izpuha
9	Priključek mase	21	Glava valja
10	Pokrov odprtine za točenje olja	22	Uplinjač
11	Oporna noga <sup>1)</sup>	23	Vžigalna svečka
12	Akumulator zaganjalnika <sup>2)</sup>		

<sup>1)</sup> Opcija <sup>2)</sup> Samo pri AL-KO 6500-C

### Simboli na napravi

	Pozor! Pri ravnanju bodite posebej previdni.		Nevarnost požara zaradi goriva ali olja!
	Pred zagonom preberite navodila za uporabo!		Pred točenjem goriva ali olja počakajte, da se naprava ohladi.
	Nevarnost zastrupitve zaradi izpušnih plinov!		Nosite zaščitne glušnike!
	Naprava ne sme delovati v zaprtih prostorih ali slabo prezračenih delovnih prostorih (npr. v garaži).		Agregata ne smete povezati s hišnim električnim omrežjem.
	Pozor! Nevarnost zaradi električnega udara.		Pred deli na napravi smete konektor vžigalne svečke.



## Varnostni napotki

### **Pozor – smrtna nevarnost!**

Agregata ne uporabljajte v dežju, v mokrem ali pri visoki zračni vlažnosti.

### **Pozor!**

Napravo uporabljajte samo v tehnično brezhibnem stanju!

### **Pozor – nevarnost poškodb!**

Delovanja varnostnih naprav in zaščite ne smete onemogočiti!

### **Pozor – nevarnost požara!**

Stroja z napoljenim rezervoarjem za gorivo ne hranite v stavbah, v katerih lahko bencinski hlapi pridejo v stik z ognjem ali iskrami!

Očistite umazanijo, bencin in olje okrog motorja, izpuha, ohišja akumulatorja in rezervoarja goriva.

V območje izpusta izpušnih plinov ne postavljajte gorljivih ali lahko vnetljivih predmetov ali snovi.

### **Pozor – nevarnost zadušitve!**

Naprava ne sme delovati v zaprtih prostorih ali slabo prezračjenih delovnih prostorih (npr. v garaži). Izpušni plini vsebujejo strupeni ogljikov monoksid in druge škodljive snovi.

### **Pozor!**

Agregata ne smete povezati s hišnim električnim omrežjem.

### **Pozor! Nevarnost opeklin!**

Deli agregata se med delovanjem močno segrejejo in ostanejo vroči tudi po izklopu agregata. Iz dušilke izpuha prihajajo vroči izpušni plini.

### **Pozor!**

Agregat mora biti ozemljen.

- Poskrbite, da v območju nevarnosti ne bo drugih oseb.
- Upravljalavec ali uporabnik naprave je odgovoren za nesreče drugih oseb in njihove lastnine.
- Otroci in druge osebe, ki niso seznanjene z navodili za uporabo, naprave ne smejo uporabljati.
- Otroci se ne smejo približevati območju delovanja.

- Upoštevajte lokalne predpise o minimalni starosti upravljavca.
- Naprave ne smete uporabljati, če ste pod vplivom alkohola, drog ali zdravil.
- Nosite zaščitna oblačila, ki so primerna za namen uporabe.
  - Dolge hlače
  - Čvrsti protizdrsni čevlji
  - Zaščita za sluh
- Pri uporabi na nagnjenih ali neravnih tleh
  - pazite na varno postavitve
- Uporabljajte samo pri zadostni dnevni ali umetni svetlobi.
- Upoštevajte lokalne predpise glede časa uporabe.
- Naprave v pripravljenosti za delo ne puščajte brez nadzora.
- Naprave in opreme, ki jo nameravate priključiti, nikoli ne uporabljajte, če so zaščitne naprave poškodovane.
- Pred vsako uporabo preverite, ali je naprava poškodovana, in zamenjajte poškodovane dele.

 Pred ponovnim zagonom preglejte napravo glede poškodb in opravite potrebna popravila.

- Izklopite motor, počakajte, da se naprava ustavi, in odklopite konektor vžigalne svečke,
  - preden zapustite napravo;
  - če pride do napak;
  - če pride do napak in neobičajnega tresenja naprave;
  - preden napravo prestavljate.
- Natakните konektor vžigalne svečke in zaženite motor,
  - ko odpravite motnje (glejte preglednico motenj) in preverite napravo;
  - ko napravo očistite.
- Pri točenju bencina ali motornega olja ne smete jesti ali piti.
- Ne vdihujte bencinskih hlapov.
- Naprave ne smete nikoli dvigniti ali nositi, dokler motor deluje.
- Pred uporabo preverite, ali so matice, vijaki in sorniki trdno priviti.

- Naprave ne uporabljajte pod zemljo.
- Ne uporabljajte golih žic za povezavo z električnimi napravami – vedno uporabite ustrezen kabel in vtič.
- Pri uporabi podaljševalnih kablov ali prenosne razdelilne električne omarice upoštevajte maks. dolžino kabla.



Pri uporabi podaljševalnih kablov ali prenosne razdelilne električne omarice upoštevajte maks. dolžino kabla.

pri 1,5 mm<sup>2</sup> maks. 60 m

pri 2,5 mm<sup>2</sup> maks. 100 m

## Točenje

Pred zagonom morate v napravo natočiti gorivo.



### Opozorilo – nevarnost požara!

Bencin in olje sta zelo lahko vnetljiva!

## Delovno sredstvo

	Bencin	Motorno olje
<b>Vrsta</b>	Običajen bencin/ neosvinčen	glejte (☞ 3)
<b>Količina polnjenja</b>	glejte tehnične podatke	glejte tehnične podatke

## Varnost



### Opozorilo!

Motorja nikoli ne zaganjajte v zaprtih prostorih. Nevarnost zastrupitve!

- Bencin in olje hranite izključno v predvidenih posodah.
- Bencin in olje točite ali izlivajte samo, ko je motor hladen, in na prostem.
- Bencina ali olja nikoli ne točite, ko motor deluje.
- Rezervoarja ne smete preveč napolniti (bencin se razteza).
- Med dolivanjem goriva ne kadite.
- Ne odpirajte zapirala rezervoarja, ko motor deluje ali je vroč. Poškodovan rezervoar ali zapiralo rezervoarja morate zamenjati.

- Pokrov rezervoarja vedno dobro zaprite.
- Če je iztekel bencin:
  - ne zaženite motorja,
  - preprečite poskuse vžiga,
  - očistite napravo.
  - Pred ponovnim točenjem bencina počakajte, da se motor ohladi, in preprečite razlitje.
  - Razlito gorivo lahko povzroči poškodbe na delih iz umetne mase. Gorivo takoj obrišite. Garancija ne zajema poškodb na delih iz umetne mase, povzročenih z gorivom.
- Če je izteklo motorno olje:
  - ne zaženite motorja,
  - izteklo motorno olje popivnjajte s snovjo, ki veže olje, ali krpo, in ustrezno odstranite,
  - očistite napravo.



Starega olja ne smete:

- odvreči med komunalne odpadke,
- izliti v kanalizacijo, odtok ali na zemljo.

Staro olje v zaprti posodi oddajte v center za recikiranje ali servisni službi.

## Točenje

### Točenje bencina (☞ 2)

1. Odvijte pokrov rezervoarja in ga odložite na čisto mesto.
2. S pomočjo lijaka natočite bencin.
3. Trdno zaprite in očistite odprtino za polnjenje rezervoarja.

### Točenje motornega olja (☞ 4)

1. Odvijte pokrov odprtine za točenje olja in odložite zapiralo na čisto mesto.
2. S pomočjo lijaka natočite olje.
3. Trdno zaprite in očistite odprtino za točenje olja.

## Zagon



### Pozor!

Agregat mora biti ozemljen.



Simbol fotoaparata na naslednjih straneh opozarja na slike na straneh 4–7.

## Ozemljitev naprave



### Pozor – električni udar!

Za ozemljitev ne uporabljajte golih žic.



### Pozor!

Agregat mora biti ozemljen.



Za ozemljitev uporabite ozemljitveni vodnik s presekom najmanj 2,5 mm<sup>2</sup>.

## Priključitev ozemljitvenega vodnika (☞ 1)

1. En konec ozemljitvenega vodnika potisnite pod matico ozemljitvene sponke. (☞ 1/1)
2. Ozemljitveni vodnik pritrдите z zategovanjem matice.
3. Drugi konec ozemljitvenega vodnika povežite z ozemljitveno palico (npr. kovinsko palico).
4. Ozemljitveno palico potisnite v zemljo.

## Priključitev akumulatorja zaganjalnika (samo pri AL-KO 6500-C) (☞ 5)

1. Povežite rdeči kabel akumulatorja s pozitivnim (+) polom akumulatorja zaganjalnika in ga pritrдите z vijakom in matico.
2. Povežite zeleni kabel akumulatorja z negativnim (-) polom akumulatorja zaganjalnika in ga pritrдите z vijakom in matico.
3. Po pritrditvi potisnite gumijasta tulca čez pola akumulatorja zaganjalnika.



Preprečite stik pozitivnega (+) in negativnega (-) pola akumulatorja, sicer lahko pride do poškodb akumulatorja.

## Odpiranje pipe za bencin (☞ 6)

1. Odprite pipo za bencin, da bencin lahko teče v uplinjač.

## Dušilka (☞ 7)

1. Pri hladnem zagonu zaprite ročico dušilke.
2. Ko je naprava segreta na delovno temperaturo, postavite ročico dušilke v polovični položaj.



Če se naprava ne zažene niti po drugem poskusu zagona, popolnoma odprite ročico dušilke.

## Zagon motorja



### Pozor – nevarnost zastrupitve!

Motorja nikoli ne zaganjajte v zaprtih prostorih.



### Pozor – nevarnost poškodb!

### Pozor – nevarnost povratnega udarca!

Zaganjalna vrstica lahko hitreje odskoči nazaj k motorju kot jo je mogoče spustiti.

## Zaganjalnik z vrstico

1. Ločilno stikalo vžiga nastavite v položaj »ON« (☞ 8).
2. Zaganjalno vrstico sunkovito izvlecite in nato počasi popuščajte, da se znova navije (☞ 9).



Če se naprava ne zažene niti po drugem poskusu zagona, upoštevajte napotek za dušilko.

## Električni zagon (samo pri AL-KO 6500-C)

1. Vstavite ključ v ključavnico za vžig.
2. Ključ za vžig obrnite v ključavnici za vžig popolnoma desno v položaj »START« (☞ 10).
3. Takoj ko se motor zažene, spustite ključ za vžig (skoči nazaj v položaj »ON«).



Med poskusi vžiga počakajte 10 sekund, da bi preprečili prehitro izpraznitev akumulatorja zaganjalnika.



Če se naprava ne zažene niti po drugem poskusu zagona, upoštevajte napotek za dušilko.

## Obratovanje

Približno 30 sekund po zagonu vrnite ročico dušilke v prvotni položaj (📹 11).

### Priklop električnega porabnika

#### Pozor!

Skupna moč vseh priključenih porabnikov ne sme preseči maks. nazivne moči agregata.

1. Vključite porabnike v vtičnico agregata (📹 12).

#### i

Če na agregat priključujete več porabnikov, najprej vključite in vklopite prvi porabnik, nato priključite in vklopite druge porabnike.

### Odklop električnega porabnika

1. Izključite porabnike iz vtičnice agregata (📹 13).

### Izklop motorja

#### i

Motor izklopite šele, ko agregat 30 sekund deluje brez obremenitve (brez priključenega porabnika).

- Ločilno stikalo vžiga nastavite v položaj »OFF« (📹 14).
- (samo pri AL-KO 6500-C) Ključ za vžig obrnite v ključavnici za vžig popolnoma levo v položaj »OFF« (📹 15).

### Zapiranje pipe za bencin

#### Pozor! Nevarnost opeklin!

Deli agregata se med delovanjem močno segrejejo in ostanejo vroči tudi po izklopu agregata. Pred transportom ali ponovnim zagonom počakajte, da se naprava ohladi.

1. Zaprite pipo za bencin (📹 16).

## Skladiščenje

#### Pozor – nevarnost požara!

Naprave ne skladiščite v bližini odprtega ognja ali virov toplote.

- Počakajte, da se motor ohladi.
- Napravo hranite na suhem in izven dosega otrok in nepoučenih oseb.
- Akumulator zaganjalnika hranite na mestu, ki je zaščiteno pred zmrzovanjem.
- Akumulator zaganjalnika občasno napolnite.
- Izpraznite rezervoar za bencin in uplinjač.
- Snemite konektor vžigalne svečke.

### Odlivanje bencina

#### Pozor – nevarnost eksplozije!

Iz strojev, v katerih je natočeno gorivo, lahko med skladiščenjem v zrak uhajajo hlapi bencina!

#### i

Zaradi izhlapevanja lahko ostanki bencina v uplinjaču povzročijo lepljenje sestavnih delov in posledično tudi motnje.

1. Odprite vijak za odlivanje na uplinjaču (📹 17) in iztočite bencin v primerno posodo za gorivo.

### Pokrivanje agregata

1. Agregat postavite na čisto in suho mesto, zaščiteno pred mokroto in vlago.
2. Agregat pokrijte s primernimi sredstvi, da se v napravi ne bi nabirala umazanija ali prah (📹 18).



### Transport

#### Pozor!

Da bi preprečili izlivanje bencina, agregat vedno prenašajte varno in v vodoravnem, običajnem delovnem položaju.

#### Pozor – nevarnost eksplozije!

Iz strojev, v katerih je natočeno gorivo, lahko med prenašanjem v zrak uhajajo hlapi bencina!

1. Agregat primate oz. nosite s pomočjo cevi ogrodja.  19
2. Zavarujte agregat pri transportu.  20

## Popravilo

Popravila smejo izvajati le servisne delavnice in pooblašene strokovne delavnice.

## Vzdrževanje in nega



### Pozor – nevarnost poškodb!

- Pred vsemi vzdrževalnimi in negovalnimi deli vedno izklopite motor in snemite konektor vžigalne svečke.
- Motor lahko še vedno deluje. Po izklopu se prepričajte, da je motor zaustavljen.

- Napravo po uporabi očistite.
- Naprave ne pršite z vodo. Če voda vdre v notranjost, lahko povzroči motnje (vžigalna naprava, uplinjač).
- Okvarjeno dušilko izpuha vedno zamenjajte.

## Vzdrževalni intervali

Pred vsako uporabo

- Preverite raven motornega olja.
- Preverite filter za zrak.

## Pomoč pri motnjah

Motnja	Rešitev
Motor se ne zažene.	<ul style="list-style-type: none"> <li>▪ Natočite bencin.</li> <li>▪ Vključite dušilko.</li> <li>▪ Ločilno stikalo vžiga nastavite v položaj »ON«.</li> <li>▪ Preverite in po potrebi zamenjajte vžigalno svečko.</li> <li>▪ Očistite filter za zrak.</li> <li>▪ Napolnite akumulator zaganjalnika (samo pri AL-KO 6500-C).</li> <li>▪ Odklopite električni porabnik.</li> </ul>
Moč motorja slabi.	<ul style="list-style-type: none"> <li>▪ Očistite filter za zrak.</li> <li>▪ Skupna moč porabnikov presega maks. nazivno moč.</li> </ul>

 V primeru motenj, ki niso navedene v tej tabeli ali ki jih ne morete sami odpraviti, se obrnite na našo pristojno službo za pomoč strankam.

Po 20 urah delovanja ali 1 mesec po zagonu

- Zamenjajte olje.

Vsaki 50 ur delovanja ali vsaki 3 mesecev

- Očistite filter za zrak.

Vsaki 100 ur delovanja ali vsaki 6 mesecev

- Zamenjajte olje.
- Očistite posodo za usedline na pipi za bencin.
- Očistite vžigalno svečko.

Vsaki 300 ur delovanja ali enkrat letno

- Zamenjajte vžigalno svečko z novo.
- Nastavite ventili<sup>1)</sup>.

Dodatno vsaki 300 ur delovanja

- Očistite glavo valja<sup>1)</sup>.

Dodatno vsaki 2 leti

- Izperite rezervoar za gorivo in filter za gorivo<sup>1)</sup>.
- Zamenjajte cev za gorivo z novo<sup>1)</sup>.

<sup>1)</sup> Vzdrževalna dela smejo izvajati le servisne delavnice in pooblašene strokovne delavnice.

## Odstranjanje



**Odsluženih naprav, baterij in akumulatorjev ne odlagajte med gospodinjske odpadke!**

Embalaža, naprava in dodatna oprema so izdelani iz materialov, ki so primerni za recikliranje, in jih je treba ustrezno odstraniti.

## Garancija

Morebitne napake materiala ali proizvodne napake na napravi bomo znotraj zakonskega obdobja veljavnosti, ki velja za garancijske zahtevke, po naši izbiri opravili s popravilom ali nadomestilom. Obdobje veljavnosti garancije je odvisno od veljavne zakonodaje v državi, v kateri je bila naprava kupljena.

Naša garancija velja samo, če:

- je bila naprava strokovno uporabljena,
- so bila upoštevana navodila za upravljanje,
- so bili uporabljeni originalni nadomestni deli.

Garancija preneha veljati, če:

- so bili izvedeni poskusi popravila naprave,
- so bile izvedene tehnične spremembe na napravi,
- naprava ni bila uporabljena v skladu z namenom uporabe (npr. uporaba za pridobitvene ali komunalne namene).

Garancija ne velja za:

- poškodbe laka, ki so posledica normalne uporabe,
- obrabne dele, ki so na kartici nadomestnih delov označeni z okvirjem xxx xxx (x),
- motorje z notranjim izgorevanjem – za te veljajo ločena garancijska določila posameznih proizvajalcev motorja.

V primeru garancijskega zahtevka se s tem garancijskim listom in potrdilom o nakupu obrnite na vašega prodajalca ali na najbližjo pooblaščen servisno službo. Ta garancija ne vpliva na zakonske garancijske pravice, ki jih ima kupec do prodajalca.

## Izjava ES o skladnosti

S to izjavo potrjujemo, da izdelek v izvedbi, ki smo jo dali v promet, izpolnjuje zahteve usklajenih direktiv ES, varnostnih standardov ES in standardov, ki veljajo za izdelek.

### Izdelek

Bencinski agregat

### Serijska številka

G4990012

### Tip

AL-KO 2500-C

AL-KO 3500-C

AL-KO 6500-C

### Proizvajalec

AL-KO Geräte GmbH  
Ichenhauser Str. 14  
89359 KOETZ  
NEMČIJA

### Direktive ES

2006/42/ES  
2014/35/EU  
2014/30/EU  
2000/14/ES  
2011/65/ES

### Pooblaščen zastopnik

Andreas Hedrich  
Ichenhauser Str. 14  
89359 KOETZ  
NEMČIJA

### Usklajeni standardi

EN ISO 8528:2016  
EN 60204-1:2006+A1:2009  
EN 55012:2007+A1:2009  
EN 61000-6-1:2007

### Raven zvočne moči

EN ISO 3744

izmerjena/zagotovljena

93 dB(A)/95 dB(A) AL-KO 2500-C

94 dB(A)/96 dB(A) AL-KO 3500-C

95 dB(A)/97 dB(A) AL-KO 6500-C

### Ugotavljanje skladnosti

2000/14/ES Priloga VI

### Priglašen pristojni urad

Société Nationale de Certification et d'Homologation  
11, route de Luxembourg  
L-5230 Sandweiler  
No. 0499

Kötz, 2017-02-01



Wolfgang Hergeth, direktor

## O ovome priručniku

- Prije puštanja u pogon pročitajte ovu dokumentaciju. To je preduvjet za siguran rad i nesmetano rukovanje. Prije uporabe upoznajte se s upravljačkim elementima i uporabom stroja.
- Pridržavajte se sigurnosnih napomena i upozorenja u ovoj dokumentaciji i na uređaju
- Ova dokumentacija stalan je sastavni dio opisanog proizvoda i trebala bi se prilikom prodaje predati kupcu

## Objašnjenje crteža



### Pozor!

Točno slijedenje ovih upozorenja može spriječiti tjelesne ozljede i / ili materijalne štete.



Posebne napomene za bolju razumljivost i rukovanje.



Simbol fotoaparata ukazuje na slike.

## Sadržaj

O ovome priručniku .....	126
Opis proizvoda.....	126
Sigurnosni i zaštitni uređaji.....	126
Pregled proizvoda.....	127
Sigurnosne napomene .....	128
Ulijevanje goriva .....	129
Puštanje u rad .....	130
Skladištenje.....	131
Prijevoz.....	131
Pomoć u slučaju smetnji.....	132
Popravak .....	132
Održavanje i njega.....	132
Odlaganje .....	132
Jamstvo .....	133
Izjava EZ o sukladnosti.....	133

## Opis proizvoda

U ovoj dokumentaciji opisuju se različiti modeli benzinskih generatora struje. Identificirajte svoj model na temelju slika proizvoda i opisa različitih opcija.

## Namjenska uporaba

Ovaj uređaj namijenjen je za rad uobičajenih električnih uređaja. Za priključivanje na stacionarne sustave poput grijanja, kućne električne mreže ili za opskrbu strujom kampera ili kamp-prikolica, obavezno je prethodno savjetovanje s električarom.

Generator struje radi s bezolovnim benzinom.

Kad se generator struje pokreće, ne smiju biti priključeni uređaji i aparati.

Drugačija uporaba ili uporaba izvan tih okvira smatra se nenamjenskom.

## Moguća nepravilna uporaba

- Sigurnosni uređaji ne smiju se demontirati ili premostiti
- Uređaj se ne smije koristiti u profesionalne svrhe

## Sigurnosni i zaštitni uređaji



### Pozor – opasnost od ozljeda!

Sigurnosni i zaštitni uređaji ne smiju se stavljati izvan snage!

## Pregled proizvoda

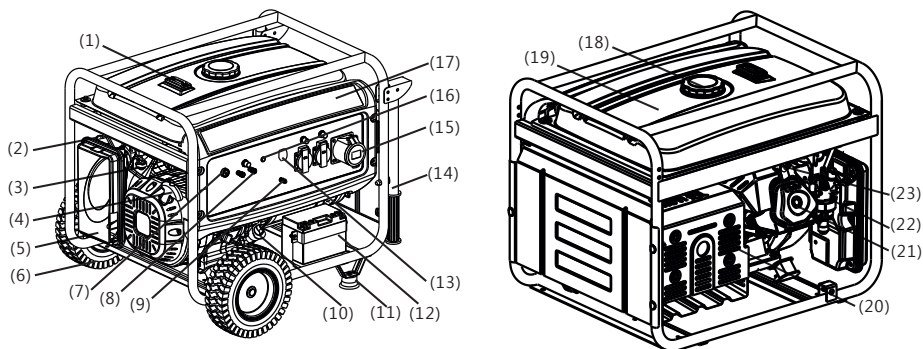

1	Prikaz spremnika	13	AC – prekidač
2	Leptirasta prigušnica	14	Rukohvat <sup>1)</sup>
3	Ventil goriva	15	AC – izlaz
4	Ručica pokretača	16	Prikaz izlazne snage
5	Pročistač zraka	17	Upravljačka ploča
6	Kotač <sup>1)</sup>	18	Poklopac spremnika benzina
7	Sklopka motora	19	Spremnik benzina
8	DC – izlaz	20	Prigušivač ispuha
9	Priključak mase	21	Glava cilindra
10	Poklopac otvora za punjenje ulja	22	Rasplinjač
11	Nožica <sup>1)</sup>	23	Svjećica
12	Akumulator <sup>2)</sup>		

<sup>1)</sup> opcijski <sup>2)</sup> samo za AL-KO 6500-C

## Simboli na uređaju

	Pozor! Poseban oprez pri rukovanju.		Opasnost od požara zbog goriva ili ulja!
	Prije puštanja u pogon pročitajte upute za uporabu!		Prije ulijevanja goriva ili ulja ostavite uređaj da se ohladi
	Opasnost od trovanja zbog ispušnih plinova!		Nosite zaštitu za sluh!
	Uređaj ne upotrebljavajte u zatvorenim prostorijama ili slabo prozračenim radnim područjima (npr. garaži).		Generator struje ne priključujte na kućnu električnu mrežu
	Pozor! Opasnost zbog strujnog udara.		Prije radova na uređaju izvucite utikač svjećica.



## Sigurnosne napomene

### **Pozor – opasnost po život!**

Generator struje ne koristite u slučaju kiše, vlage ili visoke vlažnosti zraka.

### **Pozor!**

Uređaj koristite samo u tehnički besprijekornom stanju!

### **Pozor – opasnost od ozljeda!**

Sigurnosni i zaštitni uređaji ne smiju se stavljati izvan snage!

### **Pozor – opasnost od požara!**

Stroj s natočenim gorivom ne čuvajte u zgradama u kojima bi benzinske pare mogle doći u dodir s otvorenim plamenom ili iskrama!

Područje oko motora, ispuha, kutije akumulatora, spremnika goriva održavajte čistim od nečistoće, benzina i ulja.

Zapaljive ili lako zapaljive predmete ili materijale ne odlažite u području izlaza ispušnih plinova

### **Pozor – opasnost od gušenja!**

Uređaj ne upotrebljavajte u zatvorenom prostorijama ili slabo prozračenim radnim područjima (npr. garaži). Ispušni plinovi sadrže otrovni ugljični monoksid, kao i druge štetne tvari.

### **Pozor!**

Generator struje ne priključujte na kućnu električnu mrežu

### **Pozor! Opasnost od opekлина!**

Dijelovi generatora struje tijekom rada postaju jako vrući te ostaju vrući i nakon isključivanja generatora struje.

Iz prigušivača ispuha izlaze vrući ispušni plinovi

### **Pozor!**

Generator struje mora biti sigurno uzemljen

- Treće osobe udaljite iz područja opasnosti
- Rukovatelj stroja ili korisnik odgovoran je za nesreće drugih osoba i njihovu imovinu
- Djeca ili druge osobe koje nisu upoznate s uputama za uporabu ne smiju koristiti uređaj.

- Djecu držite podalje od radnog područja
  - Pridržavajte se mjesnih odredbi o minimalnoj starosti upravljačkog osoblja
  - Uređaj ne koristite pod utjecajem alkohola, droga ili lijekova
  - Nosite prikladnu zaštitnu odjeću
    - duge hlače
    - čvrste cipele otporne na klizanje
    - zaštitu za sluh
  - Uporaba na nagibima ili neravnim podlogama
    - uvijek pazite na sigurno uporište
  - Koristite samo pri dovoljnom dnevnom svjetlu ili umjetnoj rasvjeti
  - Pridržavajte se odredbi o vremenu rada specifičnih za pojedinu zemlju
  - Uređaj spreman za rad ne ostavljajte bez nadzora
  - Uređaj i uređaje koji se trebaju priključiti nikad ne koristite s oštećenim zaštitnim uređajima
  - Prije svake uporabe provjerite ima li oštećenja na uređaju, prije ponovne uporabe zamijenite oštećene dijelove
-  Potražite oštećenja na uređaju i provedite potrebne popravke prije ponovnog pokretanja.
- Isključite motor, pričekajte dok se uređaj ne zaustavi i izvucite utikač svjećica
    - pri napuštanju uređaja
    - nakon pojave smetnji
    - ako se na uređaju pojave smetnje i neobične vibracije
    - radi prijevoza
  - Utaknite utikač svjećica i pokrenite motor
    - nakon uklanjanja smetnje (pogledajte tablicu smetnji) i provjere uređaja
    - nakon čišćenja uređaja
  - Tijekom ulijevanja benzina ili motornog ulja ne jedite i ne pijte
  - Ne udišite benzinske pare
  - Uređaj nikad ne podižite i ne nosite s upaljenim motorom
  - Prije uporabe provjerite čvrst dosjed matica, vijaka i svornjaka

- Uređaj ne koristite ispod zemlje
- Ne koristite neizoliranu žicu za spajanje s električnim uređajima – uvijek koristite odgovarajući kabel i utikač
- U slučaju uporabe produžnih kabela ili mobilnog razdjelnog ormara pridržavajte se maksimalne duljine kabela

**i** U slučaju uporabe produžnih kabela ili mobilnog razdjelnog ormara pridržavajte se maksimalne duljine kabela

pri 1,5 mm<sup>2</sup> maks. 60 m

pri 2,5 mm<sup>2</sup> maks. 100 m

## Ulijevanje goriva

Prije puštanja u pogon morate uliti gorivo u uređaj.



### Upozorenje – opasnost od požara!

Benzin i ulje imaju visok stupanj zapaljivosti!

## Pogonsko sredstvo

	Benzin	Motorno ulje
<b>Vrsta</b>	Normalni benzin / bezolovni	pogledajte (☞ 3)
<b>Količina punjenja</b>	pogledajte odjeljak Tehnički podaci	pogledajte odjeljak Tehnički podaci

## Sigurnost



### Upozorenje!

Motor nikada ne ostavljajte da radi u zatvorenim prostorijama. Opasnost od trovanja!

- Benzin i ulje spremite u samo za to predviđene spremnike
- Benzin i ulje ulijevajte ili praznite samo kad je motor hladan na otvorenom
- Benzin ili ulje ne ulijevajte dok motor radi
- Nemojte previše napuniti spremnik (benzin se širi)
- Prilikom točenja goriva ne pušite
- Zatvarač spremnika ne otvarajte pri uključenom ili vrućem motoru

- Zamijenite oštećeni spremnik ili zatvarač spremnika
- Poklopac spremnika uvijek čvrsto zatvorite
- Ako je benzin iscurio:
  - Ne pokrećite motor
  - Izbjegavajte pokušaje paljenja
  - Očistite uređaj
  - Prije ponovnog ulijevanja benzina ostavite motor da se ohladi i izbjegavajte prolijevanje
  - Proliveno gorivo može dovesti do oštećenja plastičnih dijelova. Odmah obrišite gorivo. Jamstvo ne pokriva oštećenja na plastičnim dijelovima nastala zbog goriva
- Ako je motorno ulje iscurilo:
  - Ne pokrećite motor
  - Iscurjelo motorno ulje pokupite vezivnim sredstvom za ulje ili krpom te propisno odložite
  - Očistite uređaj



Staro ulje ne:

- bacajte u otpad
- prolijevajte u kanalizaciju, odvod ili tlo

Staro ulje predajte u zatvorenom spremniku u centru za reciklažu ili servisnom centru za klijente.

## Ulijevanje goriva

### Ulijevanje benzina (☞ 2)

1. Odvmite poklopac spremnika i spremite na čistom mjestu.
2. Benzin ulijte lijevkom.
3. Čvrsto zatvorite i očistite otvor za ulijevanje na spremniku.

### Ulijevanje motornog ulja (☞ 4)

1. Odvmite poklopac za ulijevanje ulja, zatvarač spremite na čistom mjestu.
2. Ulje ulijte lijevkom.
3. Čvrsto zatvorite i očistite otvor za ulijevanje ulja.

## Puštanje u rad



### Pozor!

Generator struje mora biti sigurno uzemljen



Simbol fotoaparata na sljedećim stranicama ukazuje na slike na stranicama 4 – 7.

## Uzemljenje uređaja



### Pozor – opasnost od strujnog udara!

Ne upotrebljavajte neizoliranu žicu za uzemljenje.



### Pozor!

Generator struje mora biti sigurno uzemljen



Za uzemljenje koristite žicu za uzemljenje s najmanje 2,5 mm<sup>2</sup> poprečnog presjeka

## Priključivanje žice za uzemljenje (☑ 1)

1. Jedan kraj žice za uzemljenje pritisnite ispod matice stezaljke za uzemljenje. (☑ 1/1)
2. Žicu za uzemljenje pričvrstite stezanjem matice
3. Drugi kraj žice za uzemljenje povežite s čavlom za uzemljenje (npr. metalni štap)
4. Čavao za uzemljenje čvrsto utaknite u zemlju

## Priključivanje akumulatora (samo za AL-KO 6500-C) (☑ 5)

1. Crveni kabel akumulatora spojite s pozitivnim polom (+) akumulatora i pričvrstite vijkom i maticom
2. Zeleni kabel akumulatora spojite s negativnim polom (-) akumulatora i pričvrstite vijkom i maticom
3. Nakon pričvršćivanja navucite gumene tuljke preko polova akumulatora



Izbjegavajte dodirivanje pozitivnog i negativnog pola akumulatora, to bi moglo oštetiti akumulator

## Otvaranje slavine za benzin (☑ 6)

1. Odvrnite slavinu za benzin i pustite da benzin teče u rasplinjač

## Čok (☑ 7)

1. Pri hladnom pokretanju zatvorite polugu čoka.
2. Kad je uređaj zagrijan na radnu temperaturu, polugu čoka stavite u središnji položaj.



Ako se uređaj ne pokrene ni nakon drugog pokušaja, potpuno otvorite polugu čoka

## Pokretanje motora



### Pozor – opasnost od trovanja!

Motor nikada ne ostavljajte da radi u zatvorenim prostorijama.



### Pozor – opasnost od ozljeda!

### Pozor – opasnost od povratnog udara!

Uže pokretača može se brže vratiti prema motoru nego što se uže može otpustiti.

## Pokretač s poteznim užetom

1. Prekidač paljenja stavite u položaj „ON“ (☑ 8)
2. Uže pokretača brzo izvucite i potom lagano pustite da se ponovno namota (☑ 9)



Ako se uređaj ne pokrene ni nakon drugog pokušaja, obratite pozornost na upute za čok (Choke)

## Električno pokretanje (samo za AL-KO 6500-C)

1. Ključ utaknite u kontaktnu bravu
2. Kontaktni ključ u kontaktnoj bravi okrenite skroz udesno u položaj „START“ (☑ 10)
3. Čim se motor pokrene, pustite kontaktni ključ (vraća se natrag u položaj „ON“).



Razmak između pokušaja pokretanja treba biti 10 sekundi da bi se spriječilo brzo pražnjenje akumulatora



Ako se uređaj ne pokrene ni nakon drugog pokušaja, obratite pozornost na upute za čok (Choke)

## Rad

Oko 30 sekundi nakon pokretanja polugu čoka vratite natrag (📹 11).

### Priključivanje električnih trošila



#### Pozor!

Ukupna snaga svih priključenih trošila ne smije prekoračiti maksimalnu nazivnu snagu generatora struje.

1. Trošilo utaknite u utičnicu generatora struje (📹 12)



Ako se više trošila spaja na generator struje, najprije utaknite prvo trošilo i uključite ga, a potom utaknite i uključite ostala trošila.

### Odvajanje električnog trošila

1. Trošilo izvucite iz utičnice generatora struje (📹 13)

### Isključivanje motora



Motor isključite tek nakon što je generator struje 30 sekundi radio bez opterećenja (bez priključenih trošila)

- Prekidač paljenja stavite u položaj „OFF“ (📹 14)
- (samo za AL-KO 6500-C) Kontaktni kjuč u kontaktnoj bravi okrenite skroz ulijevo u položaj „OFF“ (📹 15)

### Zatvaranje slavine za benzin



#### Pozor! Opasnost od opekline!

Dijelovi generatora struje tijekom rada postaju jako vrući te ostaju vrući i nakon isključivanja generatora struje.

Prije prijevoza ili ponovnog puštanja u pogon pustite da se ohladi

1. Zatvorite slavinu za benzin (📹 16)

## Skladištenje



#### Pozor – opasnost od požara!

Uređaj ne skladištite blizu otvorenog plamena ili izvora topline.

- Pustite da se motor ohladi
- Uređaj spremite na suhom mjestu koje nije dostupno djeci i neovlaštenim osobama
- Akumulator skladištite na mjestu zaštićenom od mraza
- Akumulator povremeno napunite
- Ispraznite spremnik benzina i rasplinjač
- Izvucite utikač svjećica

### Ispuštanje benzina



#### Pozor – opasnost od eksplozije!

Napunjeni strojevi mogu tijekom skladištenja ispuštati benzinske pare u zrak!



Uslijed isparavanja ostaci benzina u rasplinjaču mogu dovesti do sljepljivanja komponenti i time do smetnji.

1. Otvorite vijak za ispuštanje na rasplinjaču (📹 17) i ispuštite benzin u prikladan spremnik za gorivo

### Prekrivanje generatora struje

1. Generator struje spremite na čisto, suho mjesto zaštićeno od kiše i vlage
2. Generator struje prekriti prikladnim sredstvima kako se na uređaju ne bi taložila prljavština ili prašina (📹 18)

### Prijevoz





#### Pozor!

Da biste izbjegli istjecanje benzina ili ulja, generator struje uvijek prevozite u sigurnom i uspravnom, normalnom radnom položaju.



#### Pozor – opasnost od eksplozije!

Napunjeni strojevi mogu tijekom prijevoza ispuštati benzinske pare u zrak!

3. Generator struje podižite tj. nosite za cijevi okvira.  19
4. Generator struje osigurajte tijekom prijevoza.  20

## Popravak

Popravke smiju obavljati samo servisi i ovlaštena stručna poduzeća.

## Održavanje i njega

### Pozor – opasnost od ozljeda!

- Prije svih radova održavanja i njega uvijek isključite motor i izvucite utikač svječica.
- Motor može dodatno raditi. Nakon isključivanja uvjerite se da motor miruje.

- Uređaj očistite nakon svake uporabe
- Uređaj ne prskajte vodom  
Prodiranje vode može dovesti do smetnji (sustav paljenja, rasplinjač)
- Neispravne prigušivače uvijek zamijenite

## Intervali održavanja

Prije svake uporabe

- provjera razine motornog ulja
- provjera filtra zraka

Nakon 20 radnih sati ili nakon 1 mjeseca od puštanja u pogon

- zamjena ulja

Svakih 50 radnih sati ili svakih 3 mjeseci

- čišćenje filtra za zrak

Svakih 100 radnih sati ili svakih 6 mjeseci

- zamjena ulja
- čišćenje spremnika za talog na slavini za benzin
- čišćenje svječice

Svakih 300 radnih sati ili jedanput godišnje

- zamjena svječice
- namještanje zračnosti ventila <sup>1)</sup>

Dodatno svakih 300 radnih sati

- čišćenje glave cilindra <sup>1)</sup>

Dodatno svake 2 godine

- pranje spremnika goriva i filtra goriva <sup>1)</sup>
- zamjena crijeva za benzin <sup>1)</sup>

<sup>1)</sup> ove popravke smiju obavljati samo servisi i ovlaštena stručna poduzeća.

## Odlaganje



**Istrošene uređaje, baterije ili akumulatorne odložite u kućno smeće!**

Ambalaža, uređaj i pribor napravljeni su od materijala koji se može reciklirati pa ih treba prikladno odložiti.

## Pomoć u slučaju smetnji

Smetnja	Rješenje
Motor se ne pokreće	<ul style="list-style-type: none"> <li>▪ Ulijte gorivo</li> <li>▪ Uključite čok</li> <li>▪ Prekidač paljenja stavite u položaj „ON“</li> <li>▪ Provjerite svječice, eventualno zamijenite</li> <li>▪ Čišćenje filtra za zrak</li> <li>▪ Napunite akumulator (samo za AL-KO 6500-C)</li> <li>▪ Odvojite električno trošilo</li> </ul>
Snaga motora opada	<ul style="list-style-type: none"> <li>▪ Čišćenje filtra za zrak</li> <li>▪ Ukupna snaga trošila prelazi maks. nazivnu snagu</li> </ul>

 Kod smetnji koje nisu navedene u ovoj tablici ili koje ne možete ukloniti sami obratite se našoj nadležnoj servisnoj službi

## Jamstvo

Možebitne greške u materijalu ili proizvodnji na uređaju uklonit ćemo tijekom zakonskoga roka zastare za jamstvo na nedostatke prema vlastitom izboru popravljajem ili zamjenskom dostavom. Rok zastare određuje se prema pravu države u kojoj je uređaj kupljen.

Naša jamstvena izjava vrijedi samo u slučaju:

- stručnog rukovanja uređajem
- pridržavanja uputa za uporabu
- uporabe originalnih zamjenskih dijelova

Jamstvo prestaje vrijediti u slučaju:

- pokušaja popravljaja na uređaju
- tehničkih izmjena na uređaju
- nenamjenske uporabe (npr. obrtničke ili komunalne uporabe)

Jamstvo ne obuhvaća:

- oštećenja laka koja proizlaze iz normalnog trošenja
- potrošne dijelove koji su na kartici zamjenskih dijelova označeni okvirom xxx xxx (x)
- motore s unutarnjim izgaranjem – Za njih vrijede zasebne jamstvene odredbe pojedinog proizvođača motora

U jamstvenom slučaju obratite se s ovom jamstvenom izjavom i potvrdom o kupnji svome trgovcu ili najbližoj ovlaštenoj servisnoj službi. Ova jamstvena izjava ne mijenja zakonsko jamstvo kupca na nedostatke prema prodavaču.

## Izjava EZ o sukladnosti

Ovime izjavljujemo da ovaj proizvod na temelju izvedbe koju smo stavili u promet odgovara zahtjevima usklađenih direktiva EZ-a, sigurnosnim standardima EZ-a i standardima specifičnim za proizvod.

### Proizvod

Benzinski generator struje

### Serijski broj

G4990012

### Tip

AL-KO 2500-C

AL-KO 3500-C

AL-KO 6500-C

### Proizvođač

AL-KO Geräte GmbH  
Ichenhauser Str. 14  
89359 KOETZ  
NJEMAČKA

### Direktive EZ

2006/42/EZ

2014/35/EU

2014/30/EU

2000/14/EZ

2011/65/EZ

### Povjerenik

Andreas Hedrich  
Ichenhauser Str. 14  
89359 KOETZ  
NJEMAČKA

### Usklađene norme

EN ISO 8528:2016

EN 60204-1:2006+A1:2009

EN 55012:2007+A1:2009

EN 61000-6-1:2007

### Razina zvučne snage

EN ISO 3744

mjereno / zajamčeno

93 dB(A)/95 dB(A) AL-KO 2500-C

94 dB(A)/96 dB(A) AL-KO 3500-C

95 dB(A)/97 dB(A) AL-KO 6500-C

### Ocjena sukladnosti

2000/14/EZ Prilog VI

### Prijavljeno tijelo

Société Nationale de Certification et d'Homologation  
11, route de Luxembourg  
L-5230 Sandweiler  
No. 0499

Kötz, 2017-02-01

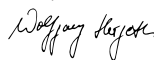

Wolfgang Hergeth, Generalni direktor

## Selle juhendi kohta

- Lugege need dokumendid enne kasutuselevõttu läbi. See on ohutu töö ja rikkevaba käsitsemise eeldus. Tutvuge enne kasutamist juhtseadistega ja seadme kasutuspõhimõtetega.
- Järgige kindlasti nendes dokumentides ja seadmel olevaid ohutusjuhiseid ja hoiatusi.
- Need dokumendid on kirjeldatava toote lahutamatu osa ning need tuleb toote edasimüümisel ostjale kaasa anda.

## Sümbolite seletus

### Tähelepanu!

Ohutusjuhiste täpne järgimine aitab vältida kehavigastusi ja/või materiaalselt kahju.



Erijuhised arusaamise ja käsitsemise parandamiseks.



Kaamerasümbol viitab joonistele.

## Sisukord

Selle juhendi kohta .....	134
Toote kirjeldus.....	134
Ohutus- ja kaitseadised .....	134
Toote ülevaade .....	135
Ohutusjuhised.....	136
Tankimine .....	137
Kasutuselevõtt .....	137
Hoiustamine.....	139
transportimisel; .....	139
Abi tõrgete korral .....	140
Remont.....	140
Hooldus .....	140
Jäätmekäitlus.....	140
Garantii.....	141
EÜ vastavusdeklaratsioon .....	141

## Toote kirjeldus

Nendes dokumentides kirjeldatakse bensiiniga voolugeneraatorite erinevaid mudeleid. Tuvastage õige mudel tootejooniste ja erinevate funktsioonide kirjelduste alusel.

## Otstarbekohane kasutamine

See seade on mõeldud tavaliste elektriseadmete käitamiseks. Kui te soovite ühendada statsionaarsete seadmetega nagu küte, maja üldelektrisüsteem või autoelamute ja haagiselamute elektrisüsteem, pidage kindlasti eelnevalt elektrikuga nõu.

Voolugeneraator töötab pliivaba bensiiniga.

Voolugeneraatori käivitamise ajal ei tohi ükski tarbija olla ühendatud.

Igasugune sellest erinev kasutusviis ei ole otstarbekohane.

## Võimalik väärkasutamine

- Ohutusseadiseid ei tohi demonteerida ega sillata.
- Seadet ei tohi kasutada ärieesmärgil.

## Ohutus- ja kaitseadised



### Tähelepanu – vigastusoht!

Ohutus- ja kaitseadiseid ei tohi välja lülitada!

## Toote ülevaade

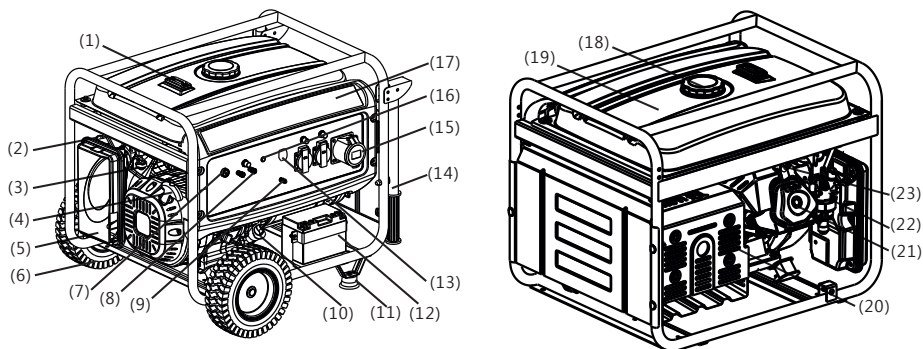

1	paagi näidik	13	vahelduvvoolu lahküliti
2	drosselklapp	14	käsitsi vedamise toru <sup>1)</sup>
3	kütuseklapp	15	vahelduvvoolu väljund
4	käivitustross	16	väljundi näidik
5	õhufilter	17	juhtpaneel
6	ratas <sup>1)</sup>	18	bensiinipaagi kork
7	mootorilüliti	19	bensiinipaak
8	alalisvoolu väljund	20	heitgaasisummuti
9	massiühendus	21	silindripea
10	õlikork	22	karburaator
11	tugijalg <sup>1)</sup>	23	süüteküünl
12	käivitusaku <sup>2)</sup>		

<sup>1)</sup> valik <sup>2)</sup> ainult AL-KO 6500-C korral

## Sümbolid seadmel

	Tähelepanu! Olge käsitsemisel eriti ettevaatlik.		Kütus ja õli on tuleohtlikud!
	Lugege enne kasutuselevõttu kasutusjuhend läbi!		Laske enne kütuse või õliga täitmist seadmel jahtuda.
	Heitgaasimürgituse oht!		Kandke kuulmiskaitset!
	Seadet ei tohi kasutada suletud ruumides või halvasti õhutatud töökohtades (nt garaazhis).		Voolugeneraatorit ei tohi ühendada maja vooluvõrku.
	Tähelepanu! Elektrilöögi oht.		Tõmmake enne seadmega seotud töid süüteküünla pistik välja.



## Ohutusjuhised

### ⚠ Tähelepanu – eluoh!

Voolugeneraatorit ei tohi kasutada vihmaga, märgades oludes või kõrge õhuniiskuse korral.

### ⚠ Tähelepanu!

Seade peab kasutamiseks olema tehniliselt laitmatu seisukorras!

### ⚠ Tähelepanu – vigastusoh!

Ohutus- ja kaitseosad ei tohi välja lülitada!

### ⚠ Tähelepanu – tuleoh!

Tangitud masinat ei tohi hoida hoonetes, kus bensiiniaurud võivad kokku puutuda lahtise tule või sädemetega!

Hoidke mootori, summuti, akukarbi ja kütusepaagi ümbrus puhas mustusest, bensiinist ja õlist.

Heitgaasi väljumisava juurde ei tohi asetada ühtki põlevat või süttimisohklikku eset või materjali.

### ⚠ Tähelepanu – lämbumisoht!

Seadet ei tohi käitada suletud ruumides või halvasti õhutatud töökohtades (nt garaazis). Heitgaasid sisaldavad mürgist süsinikmonooksiidi ja muid kahjulikke aineid.

### ⚠ Tähelepanu!

Voolugeneraatorit ei tohi ühendada maja vooluvõrku.

### ⚠ Tähelepanu! Põletusoh!

Voolugeneraatori osad lähevad käitamisel väga kuumaks ja on ka pärast generaatori väljalülitamist kuumad.

Heitgaasisummutist väljuv heitgaas on kuum.

### ⚠ Tähelepanu!

Voolugeneraator peab olema ohutult maandatud.

- Hoidke kõrvalised isikud ohupiirkonnast eemal.
- Masina käitaja ehk kasutaja vastutab teiste isikute ja nende omandiga juhtivate õnnetuste eest.
- Seadet ei tohi kasutada lapsed või muud isikud, kes pole kasutusjuhendit lugenud.
- Ärge lubage lapsi tööpiirkonda.
- Järgige kasutajate vanust piiravaid kohalikke

määruseid.

- Seadet ei tohi kasutada alkoholi, narkootikumide või ravimite mõju all.
  - Kandke sobivat kaitseriietust:
    - pikad püksid,
    - tugevad ja libisemiskindlad jalatsid,
    - kuuliskaitse.
  - Kasutamine nõlvakutel või ebatasasel pinnal:
    - jälgige, et asend oleks alati stabiilne.
  - Kasutage ainult siis, kui päevavalgus või kunstlik valgustus on piisav.
  - Järgige riigis kehtivaid tööajanõudeid.
  - Ärge jätke töövalmis seadet järelevalveta.
  - Seadet ja sellega ühendatavaid seadmeid ei tohi mingil juhul kasutada kahjustatud kaitseosadest.
  - Kontrollige alati enne kasutamist, et seadmel ei oleks vigastusi, vahetage kahjustatud osad välja.
- i** Tuvastage seadmekahjustused ja tehke enne taaskäivitamist vajalikud remonttööd.
- Lülitage mootor välja, oodake seadme seiskumiseni ja tõmmake süüteküünal välja:
    - seadmest eemaldumisel,
    - pärast rikete ilmumist,
    - seadmerikete ja ebatavaliste vibratsioonide korral,
    - transportimisel.
  - Pange süüteküünal tagasi ja käivitage mootor:
    - pärast rikke kõrvaldamist (vt rikete tabelit) ja seadme kontrollimist;
    - pärast seadme puhastamist;
  - Bensiini või mootoriõli lisamisel ei tohi süüa ega juua.
  - Vältige bensiiniaurude sissehingamist.
  - Töötava mootoriga seadet ei tohi mingil juhul tõsta ega transportida.
  - Kontrollige enne kasutamist, kas mutrid, kruvid ja poldid on korralikult kinni.
  - Seadet ei tohi kasutada maa all.
  - Ärge kasutage elektriseadmetega ühendamiseks ümbrisetraate – kasutage alati sobivat kaablit ja pistikut.

- Arvestage pikenduskaablite või mobiilse elektri-jaotuskilbi kasutamisel maksimaalse kaabli-pikkusega.

**i** Arvestage pikenduskaablite või mobiilse elektri-jaotuskilbi kasutamisel maksimaalse kaabli-pikkusega.

1,5 mm<sup>2</sup> korral max 60 m

2,5 mm<sup>2</sup> korral max 100 m

## Tankimine

Enne kasutamist tuleb seadet tankida.



### Hoiatus – tuleoht!

Bensiin ja õli on ülimalt tuleohtlikud!

## Töövahendid

	Bensiin	Mootoriõli
<b>Sort</b>	tavabensiin/ pliivaba	vt (☞ 3)
<b>Kogus</b>	vt tehnilisi andmeid	vt tehnilisi andmeid

## Ohutus



### Hoiatus!

Ärge laske mootoril kunagi töötada kinnises ruumis. Mürgitusoht!

- Hoidke bensiini ja õli ainult selleks ettenähtud anumates.
- Lisage bensiini ja õli ainult külma mootori korral ning välitingimustes.
- Töötavasse mootorisse bensiini või õli lisamine on keelatud.
- Ärge tankige paaki liiga täis (bensiin paisub).
- Ärge suitsetage tankimise ajal.
- Ärge avage kütusepaagi korki töötava või kuumal mootori korral.
- Kahjustunud paagi ja paagikorgi saab välja vahetada.
- Sulgege paagi kate alati tugevalt. Kui bensiini on välja voolanud:
  - ärge käivitage mootorit;

- vältige süütekatsid;
- puhastage seade;
- laske enne bensiini uuesti tankimist mootoril jahtuda ja vältige mahalokutamist.
- Mahaloksunud kütus võib plastdetailile kahjustada. Pühkige kütus kohe ära. Garantii ei kata kütusest põhjustatud plastdetailide kahjustusi.

- Kui mootoriõli on välja voolanud:
  - ärge käivitage mootorit;
  - koguge väljavoolanud mootoriõli õli absorberdiga või lapiga kokku ja suunake nõuete-kohaselt jäätmekäitlusesse;
  - puhastage seade.



Vanaõli ei tohi:

- visata olmeprügi hulka;
- kallata kanalisatsiooni, äravoolutorusse või maha.

Andke vana õli suletud anumal taastöötuskeskusesse või klienditeeninduspunkti.

## Tankimine

### Bensiini tankimine (☞ 2)

1. Keerake paagi kork maha, asetage puhtale pinnale.
2. Kallake bensiin leetri abil paaki.
3. Sulgege paagi ava korralikult ja puhastage.

### Mootoriõli lisamine (☞ 4)

1. Keerake õlikork maha, asetage puhtale pinnale.
2. Kallake õli leetri abil paaki.
3. Sulgege õlipaagi ava korralikult ja puhastage.

## Kasutuselevõtt



### Tähelepanu!

Voolugeneraator peab olema ohutult maandatud.



Järgnevate lehekülgede kaamerasümbol viitab joonistele lehekülgedel 4–7.

## Seadme maandamine

### Tähelepanu – elektrilöögi oht!

Maandamiseks ei tohi kasutada ümbriseta traati.

### Tähelepanu!

Voolugeneraator peab olema ohutult maandatud.

 Kasutage maandamiseks vähemalt 2,5 mm<sup>2</sup> ristlõikega juhet.

## Maandusjuhtme ühendamine 1

1. Suruge üks maandusjuhtme ots maandusklemmi mutri alla  1/1).
2. Keerake mutter maandusjuhtme kinnitamiseks kinni.
3. Ühendage maandusjuhtme teine ots maandusvardaga (nt metallvardaga).
4. Torgake maandusvarras korralikult maasse.

## Käivitusaku ühendamine (ainult AL-KO 6500-C) 5

1. Ühendage punane akukaabel käivitusaku plussklemmiga ning keerake poldi ja mutri abil korralikult kinni.
2. Ühendage roheline akukaabel käivitusaku miinus-klemmiga ning keerake poldi ja mutri abil korralikult kinni.
3. Lükake pärast kinnikeeramist akuklemmidele kummiümbrised.

 Vältige aku pluss- ja miinusklemmi lühistamist, see võib akut kahjustada.

## Bensiinikraani avamine 6

1. Keerake bensiinikraan lahti ja laske bensiinil karburaatorisse voolata.

## Õhuklapp 7

1. Sulgege külmkäivituse korral õhuklapi hoob.

2. Seadke töösooja mootori korral õhuklapi hoob poole peale.

 Kui seade ei käivitu ka teise käivituskatse juures, avage õhuklapi hoob täielikult.

## Mootori käivitamine

### Tähelepanu – mürgitusoht!



Ärge laske mootoril kunagi töötada kinnises ruumis.

### Tähelepanu – vigastusoht!

#### Tähelepanu – tagasilöögioht!

Käivitustross võib mootori juurde nii kiirelt tagasi tõmbuda, et te ei jõua seda lahti lasta.

## Käivitustross

1. Seadke käivituslüüti asendisse „ON“ (sees)  8
2. Tõmmake käivitustross järsult välja ja laske seejärel aeglaselt tagasi kerida .

 Kui seade ei käivitu ka teise käivituskatse juures, tegutsege õhuklapiga käivitamise juhiste alusel.

## Elektriline käivitamine (ainult AL-KO 6500-C korral)

1. Lükake võti süütelukku.
2. Keerake süütevõtit süütelukus täielikult paremale, asendisse „START“ .
3. Laske süütevõti kohe lahti, kui mootor käivitub (võti liigub tagasi asendisse „ON“ (sees)).

 Käivituskatsete vahele peab jääma 10 sekundit, et käivitusaku ei tühjeneks liiga kiirelt.

 Kui seade ei käivitu ka teise käivituskatse juures, tegutsege õhuklapiga käivitamise juhiste alusel.

## Käitamine

Seadke umbes 30 sekundi möödudes õhuklapi hoob tagasi (📹 11).

## Voolutarbija ühendamine

### ⚠ Tähelepanu!

Kõikide ühendatud tarbijate koondvõimsus ei tohi ületada voolugeneraatori max nimivõimsust.

1. Ühendage tarbija voolugeneraatori pistikupesaga (📹 12).

**i** Kui te tahate voolugeneraatoriga ühendada mitu tarbijat, ühendage esmalt esimene tarbija ja lülitage sisse, seejärel ühendage ja lülitage sisse järgmised tarbijad.

## Voolutarbija lahutamine

1. Tõmmake tarbija kaabel voolugeneraatori pesast välja (📹 13).

## Mootori väljalülitamine

**i** Lülitage mootor alles siis välja, kui voolugeneraator on töötanud 30 sekundit ilma koormuseta (kõik tarbijad on lahti ühendatud).

- Seadke käivituslülitit asendisse „OFF“ (väljas) (📹 14).
- (ainult AL-KO 6500-C korral) Keerake süütevõti süütelukus täielikult vasakule, asendisse „OFF“ (väljas) (📹 15).

## Bensiinikraani sulgemine

### ⚠ Tähelepanu! Põletusohht!

Voolugeneraatori osad lähevad käitamisel väga kuumaks ja on ka pärast generaatori väljalülitamist kuumad.

Laske enne transportimist või kasutamise jätkamist jahtuda.

1. Sulgege bensiinikraan (📹 16).

## Hoiustamine

### ⚠ Tähelepanu – tuleohht!

Seadet ei tohi hoida lahtise leegi ja kuumusallikate läheduses.

- Laske mootoril maha jahtuda.
- Hoidke seadet kuivas kohas, kus lapsed ja kõrvalised isikud sellele ligi ei pääse.
- Hoidke käivitusakut külmumiskindlas kohas.
- Laadige käivitusakut aeg-ajalt.
- Tühjendage bensiinipaak ja karburaator.
- Tõmmake süüteküünla pistik lahti.

## Bensiini väljalaskmine

### ⚠ Tähelepanu – plahvatusohht!

Täis paagiga masinatest võib hoiustamise ajal lekkida õhku bensiiniaurusid.

**i** Aurustumise mõjul võivad karburaatoris olevad bensiinjäägid põhjustada komponentide kleepumist ja seeläbi ka rikkeid.

1. Avage karburaatori tühjenduskork (📹 17) ja koguge väljavoolav bensiin sobivasse kütuseanumasse.

## Voolugeneraatori kinnikatmine

1. Asetage voolugeneraator kohta, mis on puhas, kuiv ning kaitstud märja ja niiskuse eest.
2. Katke voolugeneraator sobivate vahenditega kinni, et mustus või tolm ei saaks seadmele koguneda (📹 18).

## transportimisel;

### ⚠ Tähelepanu!

Transportige voolugeneraatorit bensiini või õli väljavoolamise vältimiseks alati kindlalt ja otse, tavalises tööasendis.

### ⚠ Tähelepanu – plahvatusohht!

Täis paagiga masinatest võib transportimise ajal lekkida õhku bensiiniaurusid!

3. Kasutage voolugeneraatori töstmiseks ja transportimiseks raami torusid. (📷 19)
4. Kinnitage voolugeneraator transpordi ajaks. (📷 20)

## Remont

Remonditöid võivad teha ainult teeninduspunktid ja volitatud erialaettevõtted.

## Hooldus



### Tähelepanu – vigastusoh!

- Lülitage mootor alati enne kõiki hooldus- ja puhastustöid välja ning tõmmake süüteküünla pistik lahti.
- Mootor ei pruugi kohe seiskuda. Kontrollige pärast väljalülitamist, kas mootor on seiskunud.

- Puhastage seadet iga kord pärast kasutamist.
- Seadmele ei tohi pritsida vett. Sissetunginud vesi võib põhjustada rikkeid (starter, karburaator).
- Rikkis summuti tuleb alati välja vahetada.

## Hooldusvälbad

Iga kord enne kasutamist

- Kontrollige mootoriõli taset.
- Kontrollige õhufiltrit.

Iga 20 töötunni järel või üks kuu pärast kasutuselevõttu

- Vahetage õli.

Iga 50 töötunni või iga kolme kuu järel

- Puhastage õhufiltrit.

Iga 100 töötunni või iga kuue kuu järel

- Vahetage õli.
- Puhastage bensiinikraani juures olevat setteanumat.
- Puhastage süüteküünalt.

Iga 300 töötunni järel või kord aastas

- Vahetage süüteküünal välja.
- Reguleerige klappide lõtku.<sup>1)</sup>

Lisaks iga 300 töötunni järel

- Puhastage silindripead.<sup>1)</sup>

Lisaks iga kahe aasta järel

- Loputage kütusepaaki ja kütusefiltrit.<sup>1)</sup>
- Vahetage bensiinivoolik välja.<sup>1)</sup>

<sup>1)</sup> Neid hooldustöid võivad teha ainult hoolduspunktid ja volitatud erialaettevõtted.

## Jäätmekäitlus



**Vanu seadmeid, patareisid ja akusid ei tohi visata olmejäätmete hulka!**

Pakend, seade ja tarvikud on valmistatud taaskasutatavatest materjalidest ning need tuleb vastavalt sellele suunata jäätmekäitlusesse.

## Abi tõrgete korral

Tõrge	Lahendus
Mootor ei käivitu.	<ul style="list-style-type: none"> <li>▪ Lisage bensiini.</li> <li>▪ Lülitage õhuklapp sisse.</li> <li>▪ Seadke käivituslülitit asendisse „ON“ (sees).</li> <li>▪ Kontrollige süüteküünalt, vahetage vajadusel.</li> <li>▪ Puhastage õhufiltrit.</li> <li>▪ Laadige käivitusakut (ainult AL-KO 6500-C korral).</li> <li>▪ Voolutarbija lahutamine</li> </ul>
Mootori võimsus väheneb.	<ul style="list-style-type: none"> <li>▪ Puhastage õhufiltrit.</li> <li>▪ Tarbijate koguvõimsus ületab lubatud max nimivõimsust.</li> </ul>

**i** Pöörduge tõrgete korral, mida ei ole selles tabelis kirjeldatud või mida te ei suuda ise kõrvaldada, meie volitatud klienditeeninduse poole.

## Garantii

Võimalikud materjali- ja tootmisvead kõrvaldame seaduses ettenähtud garantiiaja jooksul oma äranägemisel kas remondi teel või asendame uue tootega. Garantiaeg on leib seadme osturiigi seadustest.

Meie garantii kehtib vaid alljärgnevate tingimuste täitmisel:

- seadet kasutatakse õigesti,
- kasutusjuhendit järgitakse,
- kasutatakse originaalvaruosi.

Garantii kaotab kehtivuse alljärgnevatel juhtudel:

- seadet on üritatud ise remontida,
- seadet on modifitseeritud,
- seadet on kasutatud mitteotstarbekohaselt (nt kommerts- või kommunaalotstarbel).

Garantii ei hõlma:

- loomulikust kulumisest tulenevaid värvikahjustusi,
- kuluvaid osi, mis on varuosade kaardil tähistatud raamiga xxx xxx (x),
- sisepõlemismootorid – neile kehtivad vastava mootoritootja eraldi garantiitingimused.

Garantiijuhtumi korral pöörduge koos selle garantiideklaratsiooni ja ostutõendiga edasimüüja või lähima volitatud klienditeeninduse poole. See garantiideklaratsioon ei mõjuta ostja seaduslikku nõudeõigust müüja vastu.

## EÜ vastavusdeklaratsioon

Kinnitame käesolevaga, et selle toote meie poolt turule lastud versioon vastab harmoneeritud EÜ direktiividele, EÜ ohutusstandarditele ja tootepohistele standarditele.

### Toode

Bensiiniga voolugeneraator

### Seerianumber

G4990012

### Tüüp

AL-KO 2500-C

AL-KO 3500-C

AL-KO 6500-C

### Tootja

AL-KO Geräte GmbH  
Ichenhauser Str. 14  
89359 KOETZ  
SAKSAMAA

### EÜ direktiivid

2006/42/EÜ  
2014/35/EU  
2014/30/EU  
2000/14/EÜ  
2011/65/EÜ

### Volitatud isik

Andreas Hedrich  
Ichenhauser Str. 14  
89359 KOETZ  
SAKSAMAA

### Harmoneeritud standardid

EN ISO 8528:2016  
EN 60204-1:2006+A1:2009  
EN 55012:2007+A1:2009  
EN 61000-6-1:2007

### Müravõimsuse tase

EN ISO 3744

mõõdetud/garanteeritud

93 dB(A) / 95 dB(A) AL-KO 2500-C

94 dB(A) / 96 dB(A) AL-KO 3500-C

95 dB(A) / 97 dB(A) AL-KO 6500-C

### Vastavushinnang

2000/14/EÜ Lisa VI

### Teavitatud asutus

Société Nationale de Certification et d'Homologation  
11, route de Luxembourg  
L-5230 Sandweiler  
No. 0499

Kötz, 2017-02-01

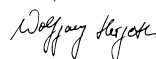

Wolfgang Hergeth, tegevjuht

## Apie šį vadovą

- Prieš paleidimą perskaitykite šią dokumentaciją. Tai yra saugaus darbo ir sklandaus valdymo sąlyga. Prieš pradėdami naudoti susipažinkite su valdymo elementais ir mašinos naudojimu.
- Laikykitės šioje dokumentacijoje ir ant prietaiso pateikiamų saugos ir įspėjamųjų nuorodų.
- Ši dokumentacija yra nuolatinė aprašyto gaminio sudėtinė dalis ir perdidžiant turėtų būti kartu perduodama pirkėjui.

## Sutartiniai ženklai

### Dėmesio!

Tiksliai laikantis šių įspėjamųjų nuorodų, galima išvengti žalos asmenims ir (arba) turtui.

 Specialios nuorodos dėl geresnio suprantamumo ir valdymo.

 Kameros simbolis nurodo žiūrėti paveikslėlius.

## Turinys

Apie šį vadovą .....	142
Gaminio aprašymas.....	142
Saugos ir apsauginiai įtaisai .....	142
Gaminio apžvalga.....	143
Saugos nuorodos .....	144
Pildymas degalais.....	145
Paleidimas.....	146
Sandėliavimas .....	147
Transportavimas.....	147
Pagalba atsiradus sutrikimams.....	148
Remontas .....	148
Techninė priežiūra .....	148
Šalinimas.....	148
Garantija.....	149
EB atitikties deklaracija.....	149

## Gaminio aprašymas

Šioje dokumentacijoje aprašomi įvairūs benzininių generatorių modeliai. Savo modelį atpažinsite pagal gaminio paveikslėlius ir įvairių parinkčių aprašymą.

## Naudojimas pagal paskirtį

Šis prietaisas yra skirtas įprastiesiems elektriniams prietaisams. Norint jungti prie stacionarios įrangos, pavyzdžiui, šildymo sistemos, namų instaliacijos arba tiekti elektros energiją kemperiams ar gyvenamosioms priekaboms, pirmiausia būtina pasitarti su kvalifikuotu elektriku.

Generatoriui naudojamas bešvinis benzinai.

Įjungus generatorių negali būti prijungti jokie kiti prietaisai ir aparatai.

Kitoks arba leistinas ribas viršijantis naudojimas yra laikomas naudojimu ne pagal paskirtį.

## Galimi netinkamo naudojimo būdai

- Draudžiama išmontuoti arba atjungti saugos įtaisus.
- Prietaisą draudžiama eksploatuoti komerciniais tikslais.

## Saugos ir apsauginiai įtaisai

### Dėmesio – pavojus susižaloti!

Draudžiama pasyvinti saugos ir apsauginius įtaisus!

## Gaminio apžvalga

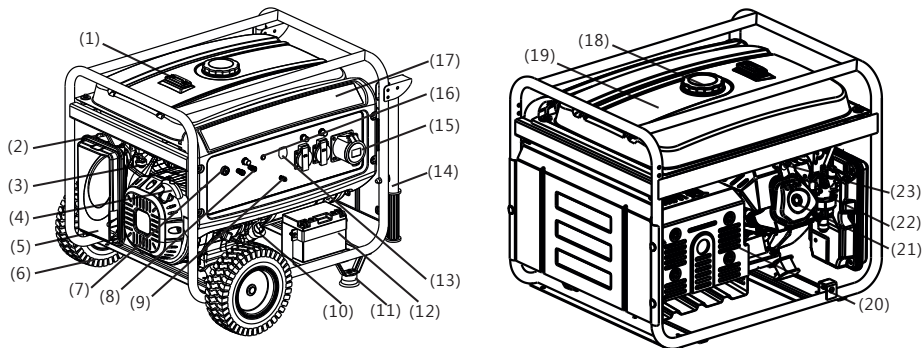

1	Bako indikatorius	13	AC skiriamasis jungiklis
2	Droselinis vožtuvas	14	Išleidimo vamzdis <sup>1)</sup>
3	Degalų vožtuvas	15	AC išėjimas
4	Starterio rankenėlė	16	Išėjimo indikatorius
5	Oro valymo filtras	17	Valdymo pultas
6	Ratukas <sup>1)</sup>	18	Benzino bako dangtelis
7	Variklio jungiklis	19	Benzino bakas
8	DC išėjimas	20	Išmetamųjų dujų sistemos duslintuvas
9	Masės jungtis	21	Cilindro galvutė
10	Alyvos pildymo dangtelis	22	Karbiuratorius
11	Statymo kojelė <sup>1)</sup>	23	Uždegimo žvakė
12	Starterinis akumuliatorius <sup>2)</sup>		

<sup>1)</sup> Pasirinktinai <sup>2)</sup> Tik AL-KO 6500-C

### Ant prietaiso esantys simboliai

	Dėmesio! Ypatingas atsargumas valdant.		Dėl degalų ir alyvos gali kilti gaisras!
	Prieš pradėdami eksploatuoti perskaitykite naudojimo instrukciją!		Prieš pildami degalų arba alyvos, palaukite, kol prietaisas atvės.
	Pavojus apsinuodyti išmetamosiomis dujomis!		Dėvėkite klausos organų apsaugą!
	Neekspluatuokite prietaiso uždarose patalpose arba prastai vėdinamose darbo srityse (pvz., garaže).		Generatoriaus nejunkite prie namo elektros srovės tinklo.
	Dėmesio! Pavojus dėl elektros smūgio.		Prieš pradėdami dirbti prie prietaiso, ištraukite uždegimo žvakių kištuką.



## Saugos nuorodos

### Dėmesio – pavojus gyvybei!

Nenaudokite generatoriaus lyjant lietui, šlapumoje arba esant dideliam oro drėgnumui.

### Dėmesio!

Naudokite tik nepriekaištingos techninės būklės įrenginį!

### Dėmesio – pavojus susižaloti!

Draudžiama pasyvinti saugos ir apsauginius įtaisus!

### Dėmesio – gali kilti gaisras!

Degalų pripildytos mašinos nelaikykite pastatuose, kuriuose benzino garų gali patekti į atvirą ugnį ar ant kibirkščių!

Aplink variklį, išmetamųjų dujų vamzdį, akumuliatorių dėžę, degalų baką negali būti nešvarumų, benzino ar alyvos.

Išmetamųjų dujų išleidimo angos srityje negali būti degių ar lengvai užsiliepsnojančių daiktų ir medžiagų.

### Įspėjimas – pavojus uždusti!

Neekspluatuokite prietaiso uždaroje patalpose arba prastai vėdinamose darbo srityse (pvz., garaže). Išmetamosiose dujose yra nuodingo anglies monoksido bei kitų kenksmingųjų medžiagų.

### Dėmesio!

Generatoriaus nejunkite prie namo elektros srovės tinklo.

### Dėmesio! Pavojus nudegti!

Eksploatuojant generatoriaus dalys smarkiai įkaista ir karštos dar gali būti net ir išjungus generatorių.

Iš išmetamųjų dujų sistemos duslintuvo srūva karštos išmetamosios dujos.

### Dėmesio!

Generatorius turi būti saugiai įžemintas.

- Nepriekiauskite pašalinių asmenų prie pavojaus zonos.
- Operatorius arba naudotojas yra atsakingas už nelaimingus atsitikimus su kitais asmenimis ir jų turto sugadinimą.

- Vaikams arba kitiems asmenims, neskaiciusiems eksploatacijos instrukcijos, prietaisą naudoti draudžiama.
  - Vaikams liepkite pasitraukti iš eksploatavimo srities.
  - Atkreipkite dėmesį į vietoje galiojančiose taisyklėse nurodytą mažiausią valdymo darbus atliekančių asmenų amžių.
  - Nevaldykite prietaiso, jei vartojote alkoholio, narkotikų arba medikamentų.
  - Vilkėkite reikiamus darbo drabužius
    - Ilgos kelnės
    - Tvirti batai neslystančiu padu
    - Klausos organų apsaugos priemonės
  - Naudojimas ant šlaitų ir nelygaus pagrindo:
    - dirbdami visada stovėkite stabiliai.
  - Naudokite tik ryškioje dienos šviesoje arba įjungę dirbtinį apšvietimą.
  - Laikykitės konkrečios šalies nuostatų dėl darbo laiko.
  - Parengto eksploatuoti prietaiso nepalikite be priežiūros.
  - Niekada neekspluatuokite prietaiso ir prijungiamų prietaisų, jei jų apsauginiai įtaisai pažeisti.
  - Kas kartą prieš naudodami prietaisą patikrinkite, ar jis nepažeistas, prieš naudodami kitą kartą pakeiskite pažeistas dalis.
-  Prieš iš naujo paleisdami prietaisą patikrinkite, ar jis nepažeistas ir atlikite reikiamus remonto darbus.
- Išjunkite variklį, palaukite, kol prietaisas sustos ir ištraukite uždegimo žvakių kištuką:
    - palikdami prietaisą;
    - atsiradus triktims;
    - atsiradus prietaiso triktims ir nejprastai vibracijai;
    - prieš transportuodami.
  - Įkiškite uždegimo žvakių kištuką ir užveskite variklį:
    - pašalinę triktis (žr. trikčių lentelę) ir patikrinę prietaisą;
    - išvalę prietaisą.
  - Pildami benzino ar variklinės alyvos nevalgykite ir negerkite.
  - Neįkvėpkite benzino garų.

- Niekada nekelkite ir neneškite prietaiso veikiant varikliui.
- Prieš pradėdami naudoti patikrinkite, ar varžlės, varžtai ir sraigčiai stipriai priveržti.
- Nenaudokite prietaiso po žeme.
- Prie elektros prietaisų nejunkite neizoliuotais laidais. Visada naudokite tinkamą kabelį ir kištuką.
- Naudojami ilginamuosius kabelius arba mobiliąją srovės skirstytuvo spintą, atkreipkite dėmesį į didž. leistiną kabelio ilgį.

**i** Naudojami ilginamuosius kabelius arba mobiliąją srovės skirstytuvo spintą, atkreipkite dėmesį į didž. leistiną kabelio ilgį.

Kai 1,5 mm<sup>2</sup> – daug. 60 m.

Kai 2,5 mm<sup>2</sup> – daug. 100 m.

## Pildymas degalais

Prieš pradėdami eksploatuoti turite prietaisą pripildyti degalų.

**!spėjimas – gali kilti gaisras!**  
Benzinas ir alyva lengvai užsiliepsnoja!

## Eksploatacinės priemonės

	Benzinas	Variklinė alyva
<b>Rūšis</b>	Automobilinis benzinas / bešvinis	Žr. <b>(3)</b>
<b>Pildymo kiekis</b>	žr. techninius duomenis	žr. techninius duomenis

## Sauga

**!spėjimas!**  
Niekada nepalikite variklio veikti uždaroje patalpoje. Pavojus apsinuodyti!

- Benzinaž ir alyvą laikykite tik jiems skirtuose rezervuaruose.
- Benzinaž ir alyvą pilkite ir išpilkite tik lauke, atvėsus varikliui.
- Benzino ir alyvos nepilkite veikiant varikliui.
- Neperpildykite bako (benzinas plečiasi).

- Pildami degalus nerūkykite.
- Veikiant arba esant karštam varikliui neatidarinkite bako dangtelio.
- Pažeistą baką ar bako dangtelį pakeiskite.
- Bako dangtelį visada tvirtai uždarykite.
- Jei ištekejo benzino:
  - nepaleiskite variklio;
  - venkite bandyti užvesti;
  - išvalykite prietaisą.
  - Prieš iš naujo pildami benzino palaukite, kol variklis atvės ir stenkitės neišlaistyti.
  - Išlaistytų degalų gali patekti ant plastikinių dalių ir jas pažeisti. Nedelsdami nuvalykite degalus. Jei plastikinės dalys buvo pažeistos dėl degalų, garantija nebus suteikta.
- Jei ištekejo variklinės alyvos:
  - nepaleiskite variklio;
  - išbėgusių variklinę alyvą surinkite alyvos rėšamąją priemonę arba šluoste ir tinkamai utillizuokite;
  - išvalykite prietaisą.

**i** Senos alyvos:

- neišpilkite ant atliekų;
- nepilkite į kanalizaciją, nuotekas ar ant žemės.

Seną alyvą uždaruose rezervuaruose nugabenkite į perdirbimo centrą arba klientų aptarnavimo tarnybai.

## Pildymas degalais

### Benzino pylimas **(3)**

1. Atsukite bako dangtelį ir padėkite jį į saugią vietą.
2. Įpilkite benzino per piltuvą.
3. Bako pildymo angą stipriai uždarykite ir nuvalykite.

### Variklinės alyvos pylimas **(4)**

1. Atsukite alyvos pildymo dangtelį, kamštį padėkite į saugią vietą.
2. Įpilkite alyvos per piltuvą.
3. Alyvos pildymo angą stipriai uždarykite ir nuvalykite.

## Paleidimas

### Dėmesio!

Generatorius turi būti saugiai įžemintas.

 Tolesniuose puslapiuose nurodytas kameros simbolis nurodo žiūrėti paveikslėlius 4–7 puslapiuose.

## Prietaiso įžeminimas

### Įspėjimas – gali įvykti srovės smūgis!

Draudžiama įžeminti naudojant neizoliuotą laidą.

### Dėmesio!

Generatorius turi būti saugiai įžemintas.

 Įžeminti reikia mažiausia 2,5 mm<sup>2</sup> skerspjūvio įžeminimo laidu.

## Įžeminimo laido prijungimas 1

1. Vieną įžeminimo laido galą įspauskite po įžeminimo gnybto varžle.  1/1
2. Įžeminimo laidą užfiksuokite priverždami varžle.
3. Kitą įžeminimo laido galą prijunkite prie įžeminimo strypo (pvz., metalinio kuolo).
4. Įžeminimo strypą stipriai įstumkite į žemę.

## Starterinio akumulatoriaus prijungimas (tik naudojant „AL-KO 6500-C“ modelį) 5

1. Raudoną akumulatoriaus kabelį prijunkite prie starterinio akumulatoriaus „+“ poliaus ir tvirtai prisukite varžtu ir varžle.
2. Žalią akumulatoriaus kabelį prijunkite prie starterinio akumulatoriaus „-“ poliaus ir prisukite varžtu ir varžle.
3. Tvirtai prisukę ant starterinio akumulatoriaus polių užstumkite guminius antgalius.

 Stenkitės, kad nesusiliestų akumulatoriaus „+“ ir „-“ poliai, nes dėl to gali sugesti akumulatorius.

## Benzino čiaupo atsukimas 6

1. Atsukite benzino čiaupą ir palaukite, kol į karbiuratorių pribėgs benzino.

## Droselis 7

1. Šaltosios paleisties metu užsukite droselio svirtį.
2. Kai prietaisas yra įkaitęs iki eksploataavimo temperatūros, droselio svirtį nustatykite į pusinę padėtį.

 Jei prietaiso nepavyksta užvesti ir antrą kartą, visiškai atsukite droselio svirtį.

## Variklio užvedimas

### Dėmesio – pavojus apsinuodyti!



Niekada nepalikite variklio veikti uždaroje patalpoje.

### Dėmesio – pavojus susižaloti!

#### Dėmesio – atgalinio smūgio pavojus!

Užvedimo lynas gali link variklio peršokti greičiau nei atleisite lyną.

## Lyninis starteris

1. Uždegimo skiriamąjį jungiklį perjunkite į „OFF“ (išjungta) padėtį  8.
2. Staigiu judesiu ištraukite paleidimo lyną ir lėtai leiskite susivytioti  9.

 Jei prietaiso nepavyksta užvesti ir antrą kartą, atkreipkite dėmesį į instrukcijas dėl droselio padėties.

## Paleidimas elektros įtaisais (tik naudojant „AL-KO 6500-C“ modelį)

1. Įstatykite raktą į degimo spynelę.
2. Užvedimo raktą degimo spynelėje pasukite iki galo į dešinę iki padėties „START“ (paleidimas)  10.
3. Varikliui užsivedus atleiskite užvedimo raktą (jis grįžta atgal į „ON“ padėtį).

 Tarp bandymų užvesti turi praėti 10 sekundžių, kitaip starterinis akumulatorius per greitai išsikraus.

 Jei prietaiso nepavyksta užvesti ir antrą kartą, atkreipkite dėmesį į instrukcijas dėl droselio padėties.

## Eksplotacija

Praėjus maždaug 30 sekundžių nuo paleisties droselio svirtį gražinkite į ankstesnę padėtį (📷 11).

## Srovės imtuvų prijungimas

### ⚠ Dėmesio!

Visų prijungtų imtuvų bendra galia negali viršyti generatoriaus didž. vardinės galios.

1. Imtuvus prijunkite prie generatoriaus kištukinio lizdo (📷 12).



Jei prie generatoriaus jungsite kelis imtuvus, pirmiausia prijunkite pirmąjį imtuvą ir jį įjunkite, paskui prijunkite ir įjunkite kitus imtuvus.

## Srovės imtuvų atjungimas

1. Imtuvus atjunkite nuo generatoriaus kištukinio lizdo (📷 13).

## Variklio išjungimas



Prieš išjungiant variklį generatorius turi 30 sekundžių veikti be apkrovos (atjungus visus imtuvus).

- Uždegimo skiriamąjį jungiklį perjunkite į „OFF“ (išjungta) padėtį (📷 14)
- (tik naudojant „AL-KO 6500-C“ modelį). Užvedimo raktą degimo spynelėje pasukite iki galo į kairę į padėtį „OFF“ (išjungti) (📷 15).

## Benzino čiaupo užsukimas



### Dėmesio! Pavojus nudegti!

Eksploduojant generatoriaus dalys smarkiai įkaista ir karštos dar gali būti net ir išjungus generatorių.

Prieš pradėdami transportuoti arba iš naujo eksploatuoti palaukite, kol atvės.

1. Užsukite benzino čiaupą (📷 16).

## Sandėliavimas



### Dėmesio – gali kilti gaisras!

Nelaikykite prietaiso prieš atvirą liepsną ar karščio šaltinius.

- Palaukite, kol variklis atvės.
- Prietaisą laikykite sausoje, vaikams ir pašaliniam asmeniui nepasiekiamoje vietoje.
- Starterinį akumuliatorių laikykite nuo šalčio apsaugotoje vietoje.
- Retkarčiais įkraukite starterinį akumuliatorių.
- Ištuštinkite benzino baką ir karbiuratorių.
- Ištraukite uždegimo žvakių kištuką.

## Benzino išleidimas



### Išspėjimas – gali įvykti sprongimas!

Jei iš laikomų mašinų nebus išpiltas benzinas, ore gali pasklisti benzino garų!



Garuojant į benzino karbiuratorių patekę benzino likučiai gali suklijuoti konstrukcines dalis, todėl jos veiks netinkamai.

1. Atsukite karbiuratoriaus išleidimo varžtą (📷 17) ir į tinkamą degalų rezervuarą išleiskite benzina.

## Generatoriaus uždengimas

1. Generatorių laikykite švarioje, sausoje, nuo drėgmės ir šlapumos apsaugotoje vietoje.
2. Generatorių uždengite tinkamomis priemonėmis, kad prietaise nesusikauptų nešvarumų ir dulkių (📷 18).

## Transportavimas



### Dėmesio!

Kad neišbėgtų benzinas arba alyva, generatorių visada transportuokite saugiai ir tiesiai pastatę į įprastą darbinę padėtį.



### Išspėjimas – gali įvykti sprongimas!

Jei iš transportuojamų mašinų nebus išpiltas benzinas, ore gali pasklisti benzino garų!

3. Generatorių kelkite ir neškite tik už rėmo vamzdžių. (☞ 19)
4. Transportuodami generatorių pritvirtinkite. (☞ 20)

## Remontas

Remonto darbus gali atlikti tik techninės priežiūros skyriaus ir įgaliotų kvalifikuotų įmonių darbuotojai.

## Techninė priežiūra



### Dėmesio – pavojus susižaloti!

- Prieš atlikdami visus techninės ir profilaktinės priežiūros darbus, visada išjunkite variklį ir ištraukite uždegimo žvakės kištuką.
- Variklis gali veikti iš inercijos. Išjungę įsitikinkite, kad variklis sustojo.

- Po kiekvieno naudojimo išvalykite prietaisą.
  - Prietaiso neapipurškite vandeniu.
- Dėl prasiskverbusio vandens gali atsirasti trikčių** (uždegimo sistemos, karbiuratoriaus).
- Visada pakeiskite sugedusius dulstinuvus.

## Techninės priežiūros intervalai

Prieš kiekvieną naudojimą

- Variklinės alyvos lygio tikrinimas
- Oro filtro tikrinimas

## Pagalba atsiradus sutrikimams

Sutrikimas	Sprendimas
Variklis neužsiveda	<ul style="list-style-type: none"> <li>▪ Įpilkite benzino.</li> <li>▪ Įjunkite drošelį.</li> <li>▪ Uždegimo skiriamąjį jungiklį perjunkite į „ON“ padėtį.</li> <li>▪ Patikrinkite uždegimo žvakes, prireikus atnaujinkite.</li> <li>▪ Išvalykite oro filtrus.</li> <li>▪ Įkraukite starterinį akumuliatorių (tik naudodami „AL-KO 6500-C“ modelį).</li> <li>▪ Atjunkite srovės imtuvus.</li> </ul>
Mažėja variklio galia	<ul style="list-style-type: none"> <li>▪ Išvalykite oro filtrus.</li> <li>▪ Imtuvų bendra galia viršija didž. vardinę galia.</li> </ul>



Atsiradus šioje lentelėje nenurodytoms triktims arba triktims, kurių negalite pašalinti savarankiškai, kreipkitės į mūsų kompetentingą klientų aptarnavimo tarnybą.

Po 20 eksploataavimo valandų arba praėjus 1 mėnesiui nuo eksploataavimo pradžios

- Alyvos keitimas

Kas 50 eksploataavimo valandų arba kas 3 mėnesius

- Oro filtro valymas

Kas 100 eksploataavimo valandų arba kas 6 mėnesius

- Alyvos keitimas
- Benzino čiaupo nuosėdų rezervuaro valymas
- Uždegimo žvakių valymas

Kas 300 eksploataavimo valandų arba vieną kartą per metus

- Uždegimo žvakių atnaujinimas
- Tarpo tarp vožtuvų nustatymas <sup>1)</sup>

Papildomai kas 300 eksploataavimo valandų

- Cilindro galvutės valymas <sup>1)</sup>

Papildomai kas 2 metus

- Degalų bako ir degalų filtro plovimas <sup>1)</sup>
- Benzino žarnos atnaujinimas <sup>1)</sup>

<sup>1)</sup> Šiuos techninės priežiūros darbus gali atlikti tik techninės priežiūros skyriaus ir įgaliotų kvalifikuotų įmonių darbuotojai.

## Šalinimas



**Nebenaudojamų įrenginių, baterijų ar akumuliatorių nešalinkite su buitinėmis atliekomis!**

Pakuotė, įrenginys ir priedai pagaminti iš perdirbamų medžiagų ir juos reikia atitinkamai šalinti.

## Garantija

Galimus prietaiso medžiagų ar gamybos defektus įstatymų numatytu pretenzijų dėl trūkumų reiškimo senaties termino laikotarpiu mes šaliname savo nuožiūra remonto arba keitimo būdu. Senaties terminas nustatomas kiekvieno konkrečiu atveju pagal šalies, kurioje prietaisas buvo įsigytas, teisę.

Mūsų garantinis įsipareigojimas galioja tik šiais atvejais:

- Tinkamas elgesys su prietaisu
- Naudojimo instrukcijos laikymasis
- Originalių atsarginių dalių naudojimas

Garantija nustoja galioti šiais atvejais:

- Bandymas remontuoti prietaisą
- Prietaiso techniniai pakeitimai
- Naudojimas ne pagal paskirtį (pvz., komercinis arba komunalinis naudojimas)

Garantija netaikoma:

- Lako pažeidimams, atsiradusiems dėl normalaus dėvėjimosi
- Susidėvėjusioms dalims, atsarginių dalių kortelėje pažymėtoms rėmeliu xxx xxx (x).
- Vidaus degimo varikliams – jiems taikomos atskiros atitinkamų variklių gamintojų garantinės nuostatos

Esant garantiniam atvejui, kreipkitės su šia garantijos deklaracija ir pirkimo dokumentu į savo prekybininką arba į artimiausią įgaliotą klientų aptarnavimo skyrių. Šis garantinis įsipareigojimas neturi įtakos įstatymų numatytam pirkėjo pretenzijų dėl trūkumų reiškimui pardavėjo atžvilgiu.

## EB atitikties deklaracija

Šiuo dokumentu patvirtiname, kad rinkai pristatytos konstrukcijos gaminys atitinka darniųjų EB direktyvų, ES saugos standartų ir gaminiui taikomų standartų reikalavimus.

### Gaminys

Benzininis generatorius

### Serijos numeris

G4990012

### Modelis

AL-KO 2500-C

AL-KO 3500-C

AL-KO 6500-C

### Gamintojas

AL-KO Geräte GmbH  
Ichenhauser Str. 14  
89359 KOETZ  
DEUTSCHLAND

### Įgaliotasis atstovas

Andreas Hedrich  
Ichenhauser Str. 14  
89359 KOETZ  
DEUTSCHLAND

### EB direktyvos

2006/42/EB

2014/35/EU

2014/30/EU

2000/14/EB

2011/65/EB

### Darnieji standartai

EN ISO 8528:2016

EN 60204-1:2006+A1:2009

EN 55012:2007+A1:2009

EN 61000-6-1:2007

### Garso galios lygis

EN ISO 3744

išmatuotas / garantuojamas

93 dB(A) / 95dB (A) AL-KO 2500-C

94 dB(A) / 96 dB(A) AL-KO 3500-C

95 dB(A) / 97 dB(A) AL-KO 6500-C

### Atitikties vertinimas

2000/14/EB Priedas VI

### Notifikuotoji įstaiga

Société Nationale de Certification et d'Homologation  
11, route de Luxembourg  
L-5230 Sandweiler  
No. 0499

Kötz, 2017-02-01

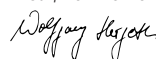

Wolfgang Hergeth, generalinis direktorius

## Par šo rokasgrāmatu

- Pirms lietošanas sāku ma izlasiet šo dokumentāciju. Tas ir priekšnoteikums drošam darbam un rīcībai bez traucējumiem. Pirms izmantošanas apgūstiet iekārtas vadības elementus un lietošanu.
- Ievērojiet drošības norādījumus un brīdinājumus, kas sniegti šajā dokumentācijā un izvietoti uz ierīces.
- Šī dokumentācija ir aprakstītā ražojuma neatņemama sastāvdaļa un pārdodot kopā ar ražojumu jānodod pircējam.

## Zīmju skaidrojums

### Uzmanību!

Šo brīdinājuma norādījumu precīza ievērošana var pasargāt no traumu gūšanas un/vai materiālajiem zaudējumiem.

 Īpaši norādījumi labākai izpratnei un rīcībai.

 Fotokameras simbols norāda uz attēliem.

## Satura rādītājs

Par šo rokasgrāmatu .....	150
Izstrādājuma apraksts .....	150
Drošības un aizsardzības ierīces .....	150
Pārskats par izstrādājumu .....	151
Drošības norādījumi .....	152
Degvielas un eļļas uzpilde .....	153
Ekspluatācijas sākšana .....	154
Uzglabāšana .....	155
Transportēšana .....	155
Palīdzība traucējumu gadījumā .....	156
Remontdarbi .....	156
Tehniskā apkope un tīrīšana .....	156
Utilizācija .....	156
Garantija .....	157
ES atbilstības deklarācija .....	157

## Izstrādājuma apraksts

Šajā dokumentā ir aprakstīti dažādi benzīna ģeneratoru modeļi. Lai identificētu savu modeli, skatiet izstrādājuma attēlus un izvēles aprīkojuma aprakstu.

## Paredzētais lietojums

Šī ierīce ir paredzēta parastu elektrisko ierīču darbināšanai. Ja vēlaties to pieslēgt pie stacionārām iekārtām, piemēram, apkures vai mājas elektroapgādes sistēmas, vai izmantot kempuru vai dzīvojamo piekabju elektroapgādei, vispirms noteikti konsultējieties ar elektriķi.

Ģeneratoru darbina ar bezsvina benzīnu.

Ģeneratora iedarbināšanās brīdī tam nedrīkst būt pievienota neviena ierīce vai aparāts.

Citāds lietojums, kas neatbilst šim mērķim, netiek uzskatīts par paredzēto lietojumu.

## Iespējamā nepareiza izmantošana

- Nedrīkst demontēt vai apiet drošības ierīces.
- Ierīci nedrīkst izmantot komerciāli.

## Drošības un aizsardzības ierīces



### Uzmanību! Traumu gūšanas draudi!

Drošības un aizsardzības ierīces nedrīkst atslēgt!

## Pārskats par izstrādājumu

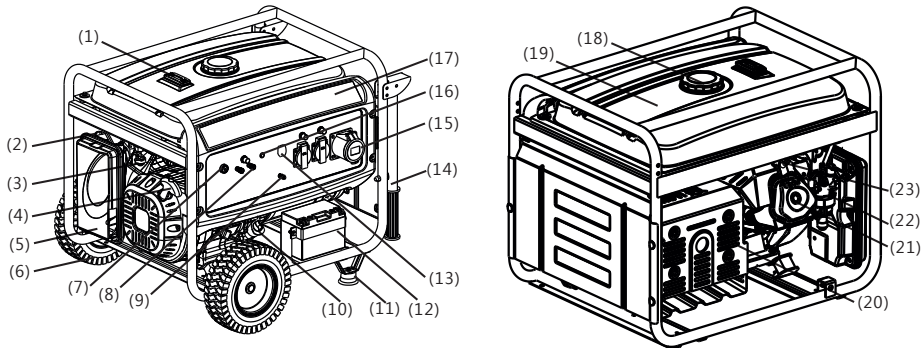

1	Degvielas līmeņa rādītājs	13	Mainstrāvas atdalītājs
2	Drošes vārsts	14	Rāmja caurule <sup>1)</sup>
3	Degvielas vārsts	15	Mainstrāvas izeja
4	Startera rokturis	16	Izejas rādītājs
5	Gaisa filtrs	17	Vadības panelis
6	Ritenis <sup>1)</sup>	18	Benzīna tvertnes vāciņš
7	Motora slēdzis	19	Benzīna tvertne
8	Līdzstrāvas izeja	20	Izplūdes gāzu trokšņa slāpētājs
9	Zemējuma savienojums	21	Cilindra galva
10	Eļļas uzpildes vāciņš	22	Karburators
11	Balsta kāja <sup>1)</sup>	23	Aizdedzes svece
12	Startera akumulators <sup>2)</sup>		

<sup>1)</sup> Izvēles aprīkojums <sup>2)</sup> Tikai modelim AL-KO 6500-C

### Simboli uz ierīces

	Uzmanību! Esiet īpaši piesardzīgs lietošanas laikā.		Aizdegšanās risks degvielas vai eļļas dēļ.
	Pirms lietošanas sākšanas izlasiet ekspluatācijas instrukciju.		Pirms degvielas vai eļļas uzpildes ļaujiet ierīcei atdzist.
	Saindēšanās risks ar izplūdes gāzēm.		Valkājiet dzirdes aizsargierīces!
	Nedarbiniet ierīci slēgtās telpās vai slikti vēdināmās darba vietās (piemēram, garāžā).		Nepievienojiet ģeneratoru pie mājas elektrotilkla.
	Uzmanību! Strāvas trieciena risks.		Pirms darba ar ierīci izņemiet aizdedzes sveces spraudni.



## Drošības norādījumi

### **Uzmanību! Apdraud dzīvību!**

Neizmantojiet ģeneratoru lietus laikā, slapjumā vai tad, kad ir augsts gaisa mitrums.

### **Uzmanību!**

Iekārtu drīkst lietot tikai, ja tā ir tehniskā kārtībā!

### **Uzmanību! Traumu gūšanas draudi!**

Drošības un aizsardzības ierīces nedrīkst atslēgt!

### **Uzmanību! Aizdeģšanās risks!**

Ierīci ar uzpildītu degvielas tvertni nedrīkst glabāt ēkās, kur degvielas izgarojumi var saskarties ar atklātu liesmu vai dzirkstelēm.

Uz ierīces virsmām ap motoru, izpūtēju, akumulatora kārbu un degvielas tvertni nedrīkst būt neīrūmi, benzīns un eļļa.

Atgāzu izplūdes zonā nenovietojiet degošus vai viegli uzliesmojošus priekšmetus vai vielas.

### **Uzmanību! Nosmakšanas risks!**

Nedarbiniet ierīci slēgtās telpās vai slikti vēdināmās darba vietās (piemēram, garāžā). Atgāzes satur indīgo oglekļa monoksīdu un citas kaitīgas vielas.

### **Uzmanību!**

Nepievienojiet ģeneratoru pie mājas elektrotīkla.

### **Uzmanību! Apdegumu gūšanas risks!**

Darbināšanas laikā ģeneratora daļas stipri sakarst un ir karstas arī pēc ģeneratora izslēgšanas.

No izplūdes gāzu trokšņa slāpētāja izplūst karstas atgāzes.

### **Uzmanību!**

Ģeneratoram jābūt droši iezemētam.

- Neļaujiet bīstamajā zonā atrasties nepiederošām personām.
- Iekārtas operators vai lietotājs ir atbildīgs par nelaimes gadījumiem, kas notiek ar citām personām vai to īpašumu.
- Ierīci nedrīkst lietot bērni un personas, kas nepārzina lietošanas instrukciju.

- Neļaujiet bērniem tuvuoties darba vietai.
- Ņemiet vērā vietējos noteikumus par lietotāju minimālo vecumu.
- Nedarbiniet ierīci, esot alkohola, narkotiku vai medikamentu ietekmē.
- Valkājiet piemērotu aizsargapgērbu.
  - Valkājiet garas bikses.
  - Valkājiet stingrus, neslīdošus apavus.
  - Lietojiet dzirdes aizsarglīdzekļus.
- Lietojot ierīci nogāzē vai uz nelīdzena pamata,
  - gādājiet par stabilu stāvokli.
- Lietojiet ierīci tikai pietiekamā dienas gaismā vai mākslīgajā apgaismojumā.
- Ņemiet vērā valstī spēkā esošos noteikumus par ierīces darbināšanas laiku.
- Neatstājiet darbam gatavu ierīci bez uzraudzības.
- Nekad nedarbiniet ierīci un tai pievienotās ierīces, ja ir bojāti drošības līdzekļi.
- Pirms katras lietošanas pārbaudiet, vai ierīce nav bojāta, un nomainiet bojātās detaļas pirms atkārtotas lietošanas.



Pirms iedarbināt ierīci no jauna, atrodiēt bojājumus un veiciet vajadzīgos remontdarbus.

- Izslēdziet motoru, pagaidiet, līdz ierīce tiek pilnīgi apturēta, un izņemiet aizdedzes sveces spraudni šādos gadījumos:
  - kad atstājat ierīci;
  - ja radušies traucējumi;
  - ja radušies ierīces traucējumi un neparastas vibrācijas;
  - lai transportētu ierīci.
- Ielieciet aizdedzes sveces spraudni un iedarbiniet motoru šādos gadījumos:
  - pēc traucējuma novēršanas (skatiet traucējumu tabulu) un ierīces pārbaudes;
  - pēc ierīces tīrīšanas.
- Uzpildot degvielu vai motoreļļu, neēdiet un nedzeriet.
- Neieelpojiet benzīna izgarojumus.
- Nekad neceliet un nenesiet ierīci, kad darbojas motors.

- Pirms lietošanas pārbaudiet, vai uzgriežņi, skrūves un tapas ir stingri nostiprinātas.
- Nelietojiet ierīci zem zemes.
- Lai savienotu ģeneratoru ar elektriskajām ierīcēm, neizmantojiet kailu vadu — vienmēr izmantojiet piemērotu kabeli un kontaktdakšu.
- Ja izmantojat pagarinātāju vai mobilo sadales skapi, ņemiet vērā maksimālo kabeļa garumu.



Ja izmantojat pagarinātāju vai mobilo sadales skapi, ņemiet vērā maksimālo kabeļa garumu.

1,5 mm<sup>2</sup> — ne vairāk kā 60 m

2,5 mm<sup>2</sup> — ne vairāk kā 100 m

## Degvielas un eļļas uzpilde

Pirms ierīces ekspluatācijas sākšanas jāuzpilda degviela.



### Brīdinājums! Aizdeģšanās risks!

Benzīns un eļļa ir ļoti viegli uzliesmojošas vielas.

## Ekspluatācijas materiāli

	Benzīns	Motoreļļa
<b>Veids</b>	Bezsvina benzīns (ROZ 91)	Skatiet  3
<b>Uzpildāmais daudzums</b>	Skatiet tehniskos datus	Skatiet tehniskos datus

## Drošība



### Brīdinājums!

Moturu nekādā gadījumā nedrīkst darbināt slēgtās telpās. Saindēšanās risks!

- Benzīnu un eļļu drīkst glabāt tikai tam paredzētās tvertnēs.
- Uzpildiet vai izlejiet benzīnu un eļļu tikai ārpus telpām, kad motors ir auksts.
- Neuzpildiet benzīnu vai eļļu, kad darbojas motors.
- Neuzpildiet pārāk pilnu tvertni (benzīns izplešas).
- Degvielas uzpildes laikā nedrīkst smēķēt.
- Degvielas tvertnes vāciņu nedrīkst atvērt, kad motors darbojas vai ir karsts.

- Ja degvielas tvertne vai tās aizgrieznis ir bojāts, tas ir obligāti jānomaina.
- Tvertnes vāciņš vienmēr ir cieši jānoslēdz.
- Ja ir izplūdis benzīns:

- neiedarbiniet motoru;
- nemēģiniet ieslēgt aizdedzi;
- notīriet ierīci;
- pirms atkārtotas benzīna uzpildes ļaujiet motoram atdzist un neizšakstiet benzīnu;
- uz plastmasas daļām izšakstīta degviela var radīt bojājumus. Uzreiz noslaukiet izšakstīto degvielu. Garantija neietver plastmasas daļu bojājumus, kas radušies degvielas dēļ.

- Ja ir izplūduši motoreļļa:

- neiedarbiniet motoru;
- savāciet izplūdušo motoreļļu ar eļļas absorbentu vai lupatu un izmetiet atkritumos, ievērojot attiecīgos noteikumus;
- notīriet ierīci.



Izlieto eļļu:

- neizmetiet kopā ar mājsaimniecības atkritumiem;
- nelejiet kanalizācijā, notekā vai uz zemes.

Savāciet izlieto eļļu slēgtā tvertnē un nododiet otrreizējās pārstrādes centrā vai tehniskās apkopes vietā.

## Degvielas un eļļas uzpilde

### Benzīna uzpilde 2

1. Noskrūvējiet degvielas tvertnes vāciņu un novietojiet tīrā vietā.
2. Uzpildiet benzīnu, izmantojot piltuvi.
3. Cieši noslēdziet un notīriet tvertnes uzpildes atveri.

### Motoreļļas uzpilde 4

1. Noskrūvējiet eļļas uzpildes vāciņu un novietojiet to tīrā vietā.
2. Uzpildiet eļļu, izmantojot piltuvi.
3. Cieši noslēdziet un notīriet eļļas uzpildes atveri.

## Eksploatācijas sākšana

### **Uzmanību!**

Ģeneratoram jābūt droši iezemētam.

 Fotokameras simbols turpmākajās lappusēs norāda uz attēliem 4.—7. lpp.

## Ierīces iezemēšana

### **Uzmanību! Strāvas trieciena risks!**

Zemēšanai neizmantojiet kailus vadus.

### **Uzmanību!**

Ģeneratoram jābūt droši iezemētam.

 Izmantojiet vismaz 2,5 mm<sup>2</sup> šķērsgriezuma zemējuma vadu.

## Zemējuma vada pievienošana 1

1. Vienu zemējuma vada galu palieciet zem zemējuma spaiļes uzgriežņa  1/1).
2. Nostipriniet zemējuma vadu, pievelkot uzgriezni.
3. Otru zemējuma vada galu savienojiet ar zemējuma stieni (piemēram, metāla stieni).
4. Zemējuma stieni stingri iespraudiet zemē.

## Startera akumulatora pieslēgšana (tikai modelim AL-KO 6500-C) 5

1. Savienojiet sarkano akumulatora kabeli ar startera akumulatora + polu un pieskrūvējiet ar skrūvi un uzgriezni.
2. Savienojiet zaļo akumulatora kabeli ar startera akumulatora - polu un pieskrūvējiet ar skrūvi un uzgriezni.
3. Kad kabeli ir pieskrūvēti, uz startera akumulatora poliem uzlieciet gumijas uzgaļus.

 Nepieļaujiet + un - polu saskari, tas var radīt akumulatora bojājumus.

## Benzīna krāna atvēršana 6

1. Atgrieziet benzīna krānu un ļaujiet benzīnam ieplūst karburatorā.

## Drosele 7

1. Iedarbinot aukstu dzinēju, aizveriet droseles sviru.
2. Kad ierīce ir sasniegusi darba temperatūru, novietojiet droseles sviru vidējā pozīcijā.

 Ja ierīci nevar iedarbināt arī ar otro mēģinājumu, atveriet droseles sviru līdz galam.

## Motora iedarbināšana

### **Uzmanību! Saīdēšanās risks!**



Moturu nekādā gadījumā nedrīkst darbināt slēgtās telpās.

### **Uzmanību! Traumu gūšanas draudi!**

#### **Uzmanību! Atsitiena risks!**

Startera aukla var atlēkt atpakaļ pie motora ātrāk, nekā to var paspēt atlaist.

## Auklas starteris

1. Pārlēdziet aizdedzes slēdzi pozīcijā „ON”  8).
2. Strauji izvelciet startera auklu un ļaujiet tai lēnām attīties atpakaļ  9).

 Ja ierīci nevar iedarbināt arī ar otro mēģinājumu, ņemiet vērā informāciju par droseļi.

## Elektriska iedarbināšana (tikai modelim AL-KO 6500-C)

1. Ielieciet atslēgu aizdedzes slēdzenē.
2. Pagrieziet aizdedzes atslēgu slēdzenē pa labi līdz galam pozīcijā „START”  10).
3. Tiklīdz motors tiek iedarbināts, atlaidiet aizdedzes atslēgu (tā atlec atpakaļ pozīcijā „ON”).

 Starp iedarbināšanas mēģinājumiem jābūt 10 sekunžu intervālam, lai startera akumulators neizlādētos pārāk ātri.

 Ja ierīci nevar iedarbināt arī ar otro mēģinājumu, ņemiet vērā informāciju par droseļi.

## Lietošana

Apmēram 30 sekundes pēc iedarbināšanas pagrieziet droseles sviru atpakaļ sākotnējā pozīcijā (📷 11).

## Strāvas patērētājus pieslēgšana

### ⚠ Uzmanību!

Visu pieslēgto patērētāju kopējā jauda nedrīkst pārsniegt ģenerators maksimālo nominālo jaudu.

1. Savienojiet patērētāju ar ģenerators kontaktligzdu (📷 12).

**i** Ja pie ģenerators tiek pieslēgti vairāki patērētāji, vispirms pievienojiet un ieslēdziet pirmo patērētāju, pēc tam pievienojiet un ieslēdziet nākamā patērētāju.

## Strāvas patērētāja atvienošana

1. Atvienojiet patērētāju no ģenerators kontaktligzdas (📷 13).

## Motora izslēgšana

**i** Izslēdziet motoru tikai tad, kad ģenerators 30 sekundes darbojas bez slodzes (bez pievienotiem patērētājiem).

- Pārslēdziet aizdedzes slēdzi pozīcijā „OFF” (📷 14).
- (Tikai modelim AL-KO 6500-C) Pagrieziet aizdedzes slēdzenē ielikto aizdedzes atslēgu pa kreisi līdz galam pozīcijā „OFF” (📷 15).

## Benzīna krāna aizvēršana

### ⚠ Uzmanību! Aizdeģumu gūšanas risks!

Darbināšanas laikā ģenerators daļas stipri sakarst un ir karstas arī pēc ģenerators izslēgšanas.

Pirms transportēšanas vai atkārtotas ekspluatācijas sākšanas ļaujiet ierīcei atdzist.

1. Aizveriet benzīna krānu (📷 16).

## Uzglabāšana

### ⚠ Uzmanību! Aizdeģšanās risks!

Ierīci nedrīkst glabāt atklātās liesmas vai karstuma avotu tuvumā.

- Ļaujiet motoram atdzist
- Glabājiet ierīci sausā un bērniem un nepiederošām personām nepieejamā vietā.
- Glabājiet startera akumulatoru no sala pasargātā vietā.
- Laiku pa laiku uzlādējiet startera akumulatoru.
- Iztukšojiet benzīna tvertni un karburatoru.
- Izņemiet aizdedzes sveces spraudni.

## Benzīna izliešana

### ⚠ Uzmanību! Sprādzienbīstamība!

Glabājot uzpildītas ierīces, gaisā var nokļūt benzīna izgarojumi.

**i** Izgarojot benzīnam, tā atliekas karburatorā var izraisīt detaļu salipšanu un tādējādi radīt traucējumus.

1. Atveriet karburatora izplūdes skrūvi (📷 17) un iztecīniet benzīnu piemērotā degvielas tvertnē.

## Ģenerators noseģšana

1. Novietojiet ģenerators tīrā, sausā un no slapjuma un mitruma pasargātā vietā.
2. Nosedziet ģenerators ar piemērotiem materiāliem, lai ierīcē nevarētu nogulsnēties netīrumi vai putekļi (📷 18).

## Transportēšana

### ⚠ Uzmanību!

Lai nepieļautu benzīna vai eļļas izplūdi, vienmēr transportējiet nostiprinātu un taisni (normālā darba pozīcijā) novietotu ģenerators.

### ⚠ Uzmanību! Sprādzienbīstamība!

Transportējot uzpildītas ierīces, gaisā var nokļūt benzīna izgarojumi.

3. Paceliet vai nesiet ģeneratoru, turot aiz rāmja caurulēm. (📷 19).
4. Nostipriniet ģeneratoru transportēšanas laikā. (📷 20).

## Remontdarbi

Remontdarbus drīkst veikt tikai servisa centros un pilnvarotās specializētajās darbnīcās.

## Tehniskā apkope un tīrīšana

### ⚠️ **Uzmanību! Traumu gūšanas draudi!**

- Pirms jebkuru apkopes vai kopšanas darbu veikšanas vienmēr izslēdziet motoru un izņemiet aizdedzes sveces spraudni.
- Motors var turpināt darboties. Pēc izslēgšanas pārliecinieties, vai motors ir pilnīgi apturēts.

- Notīriet ierīci pēc katras izmantošanas.
- Neaplaistiet ierīci ar ūdeni.  
Ja ierīcē iekļūst ūdens, tas var radīt traucējumus (aizdedzes mezglā, karburatorā).
- Vienmēr nomainiet bojātus trokšņa slāpētājus.

## Apkopes intervāli

Pirms katras lietošanas reizes

- Pārbaudiet motoreļļas līmeni.
- Pārbaudiet gaisa filtru.

Pēc pirmajām 20 darba stundām vai 1 mēnesi pēc ekspluatācijas sākšanas

- Nomainiet eļļu.

Ik pēc 50 darba stundām vai ik pēc 3 mēnešiem

- Iztīriet gaisa filtru.

Ik pēc 100 darba stundām vai ik pēc 6 mēnešiem

- Nomainiet eļļu.
- Iztīriet benzīna krāna nosēdumu trauku.
- Notīriet aizdedzes sveci.

Ik pēc 300 darba stundām vai reizi gadā

- Nomainiet aizdedzes sveci.
- Iestatiet vārsta brīvkustību <sup>1)</sup>.

Papildus ik pēc 300 darba stundām

- Notīriet cilindra galvu <sup>1)</sup>.

Papildus ik pēc 2 gadiem

- Izskalojiet degvielas tvertni un degvielas filtru <sup>1)</sup>.
- Nomainiet degvielas padeves caurulīti <sup>1)</sup>.

<sup>1)</sup> Šos apkopes darbus drīkst veikt tikai servisa centros un pilnvarotās specializētajās darbnīcās.

## Utilizācija



**Nolietotas ierīces, baterijas vai akumulatorus nedrīkst utilizēt kopā ar saimniecības atkritumiem!**

Ierīce, tās iepakojums un piederumi ir izgatavoti no otrreiz pārstrādājamiem izejmateriāliem un tādēļ ir atbilstoši jāutilizē.

## Palīdzība traucējumu gadījumā

Problēma	Risinājums
Motoru nevar iedarbināt	<ul style="list-style-type: none"> <li>▪ Uzpildiet benzīnu.</li> <li>▪ Atveriet droseles sviru.</li> <li>▪ Pārslēdziet aizdedzes slēdzi pozīcijā „ON“.</li> <li>▪ Pārbaudiet aizdedzes sveces, ja nepieciešams, nomainiet.</li> <li>▪ Iztīriet gaisa filtru.</li> <li>▪ Uzlādējiet startera akumulatoru (tikai modelim AL-KO 6500-C).</li> <li>▪ Atvienojiet strāvas patērētājus.</li> </ul>
Samazinās motora jauda	<ul style="list-style-type: none"> <li>▪ Iztīriet gaisa filtru.</li> <li>▪ Patērētāju kopējā jauda pārsniedz maksimālo nominālo jaudu.</li> </ul>

**i** Ja rodas šajā tabulā neaprakstīti bojājumi vai bojājumi, ko nevarat pats novērst, vērsieties mūsu klientu apkalpošanas dienestā.

## Garantija

Iespējamos materiāla vai ražošanas brāķus ierīcē mēs novērsīsim atbilstoši likumā noteiktajam noilguma termiņam attiecībā uz garantijas prasībām, paturot tiesības izvēlēties remontu vai jaunas preces piegādi. Noilguma termiņš tiek noteikts, vadoties pēc tās valsts spēkā esošās likumdošanas, kurā ierīce tika nopirkta.

Mūsu garantijas pakalpojumi ir spēkā tikai tad, ja:

- ierīce tiek lietota pareizā veidā;
- tiek ievēroti lietošanas instrukcijas norādījumi;
- tiek izmantotas oriģinālās rezerves daļas.

Garantija zaudē savu spēku, ja:

- ierīcē ir veikti labošanas mēģinājumi;
- ierīcē ir veiktas tehniska rakstura izmaiņas;
- ierīce netiek izmantota atbilstoši paredzētajam mērķim (piemēram, ierīce tiek izmantota komerciāliem vai komunāliem mērķiem).

Garantija neattiecas uz:

- krāsas bojājumiem, kas radušies normāla nolietojuma rezultātā;
- dilstošajām detaļām, kas rezerves daļu kartē ir atzīmētas ar rāmīti xxx xxx (x);
- iekšdedzes motoriem — uz tiem attiecas atsevišķi attiecīgo motoru ražotāju garantijas sniegšanas noteikumi.

Garantijas prasību gadījumā lūdzam jūs ar šo garantijas deklarāciju un pirkuma čeku doties pie jūsu tirdzniecības pārstāvja vai uz tuvāko oficiālo klientu apkalpošanas centru. Šī apņemšanās sniegt garantijas pakalpojumus neietekmē tiesības uz likumā noteikto pircēja garantijas prasību iesniegšanu pret pārdevēju.

## ES atbilstības deklarācija

Apliecinām, ka šī izstrādājuma tirgū laistais modelis atbilst saskaņoto EK direktīvu, EK drošības standartu un izstrādājuma standartu prasībām.

### Izstrādājums

Benzīna ģenerators

### Sērijas numurs

G4990012

### Tips

AL-KO 2500-C

AL-KO 3500-C

AL-KO 6500-C

### Ražotājs

AL-KO Geräte GmbH  
Ichenhauser Str. 14  
89359 KOETZ  
DEUTSCHLAND

### ES direktīvas

2006/42/EK  
2014/35/EU  
2014/30/EU  
2000/14/EK  
2011/65/EK

### Pilnvarotais pārstāvis

Andreas Hedrich  
Ichenhauser Str. 14  
89359 KOETZ  
DEUTSCHLAND

### Saskaņotie standarti

EN ISO 8528:2016  
EN 60204-1:2006+A1:2009  
EN 55012:2007+A1:2009  
EN 61000-6-1:2007

### Skaņas jaudas līmenis

EN ISO 3744

izmēritais/garantētais

93 dB(A)/95 dB(A) AL-KO 2500-C

94 dB(A)/96 dB(A) AL-KO 3500-C

94 dB(A)/96 dB(A) AL-KO 6500-C

### Atbilstības novērtējums

2000/14/EK Pielikums VI

### Paziņotā institūcija

Société Nationale de Certification et d'Homologation  
11, route de Luxembourg  
L-5230 Sandweiler  
No. 0499

Kötz, 2017-02-01



Wolfgang Hergeths [Wolfgang Hergeth],  
rīkotājdirektors

## О руководстве

- Прочтите данную документацию перед началом работ. Это необходимо для безопасной и безотказной работы. Перед использованием прибора ознакомьтесь с органами управления и инструкцией по эксплуатации.
- Соблюдайте указания по технике безопасности и предупреждения, приведенные в данной инструкции или на самом приборе.
- Это руководство является неотъемлемой частью продукта, и при его продаже его следует передать новому владельцу.

## Оглавление

О руководстве .....	158
Описание продукта .....	158
Предохранительные и защитные устройства .....	158
Обзор продукта .....	159
Указания по технике безопасности .....	160
Заправка .....	161
Ввод в эксплуатацию .....	162
Хранение .....	163
Транспортировка .....	164
Ремонт .....	164
Техобслуживание и уход .....	164
Утилизация .....	165
Устранение неисправностей .....	165
Гарантия .....	166
Заявление о соответствии ЕС .....	166

## Пояснения символов



### Внимание!

Точное соблюдение приведенных указаний по технике безопасности сохранит жизнь и имущество в безопасности.



Специальные указания для облегчения понимания и работы.



Значок фотоаппарата указывает на изображения.

## Описание продукта

В данной документации приводятся описания различных моделей бензиновых электрогенераторов. Определите Вашу модель по изображениям и описанию различных функций.

## Использование по назначению

Данный прибор предназначен для питания обычных электрических приборов. Перед подключением к стационарному оборудованию, например, отоплению, снабжению дома или для электроснабжения автокемперов или жилых вагончиков необходимо предварительно обязательно посоветоваться с профессиональным электриком.

Электрогенератор работает на неэтилированном бензине.

При запуске электрогенератора к нему не должны быть подключены какие-либо приборы или агрегаты.

Отклонение от данных правил считается ненадлежащим использованием.

## Случаи неправильного применения

- Запрещается демонтировать или переключать предохранительные приспособления.
- Прибор не предназначен для использования в коммерческих целях.

## Предохранительные и защитные устройства



### Внимание — опасность травмирования!

Не отключайте предохранительные и защитные устройства!

## Обзор продукта

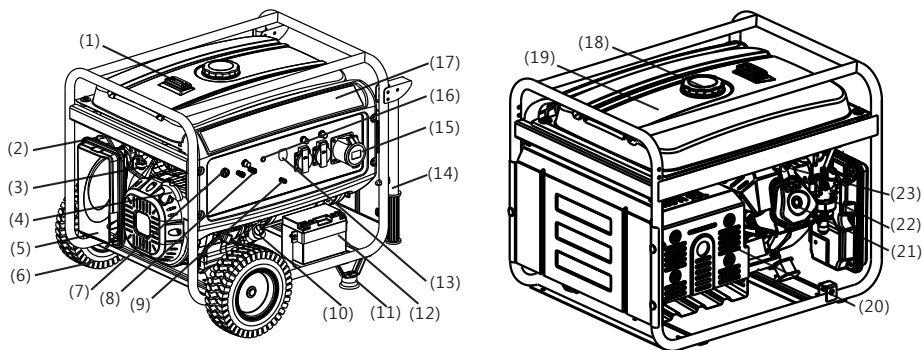

1	Указатель уровня топлива	13	Выключатель переменного тока (AC)
2	Дроссельный клапан	14	Ручка <sup>1)</sup>
3	Топливный клапан	15	Выход переменного тока (AC)
4	Ручка стартера	16	Индикатор выходной мощности
5	Воздушный фильтр	17	Панель управления
6	Колесо <sup>1)</sup>	18	Крышка топливного бака
7	Выключатель двигателя	19	Топливный бак
8	Выход постоянного тока (DC)	20	Выхлопной патрубок
9	Клемма массы	21	Головка блока цилиндров
10	Крышка маслосливной горловины	22	Карбюратор
11	Опорная стойка <sup>1)</sup>	23	Свеча зажигания
12	Стартерная батарея <sup>2)</sup>		

<sup>1)</sup> опционально <sup>2)</sup> только в AL-KO 6500-C

### Обозначения на приборе

	Внимание! Соблюдайте особую осторожность при работе.		Опасность ожога топливом или маслом!
	Перед эксплуатацией прочитайте инструкцию!		Заливать топливо или масло в остывший прибор.
	Опасность отравления отработавшими газами!		Используйте средства защиты органов слуха!
	Не использовать прибор в закрытых помещениях или плохо проветриваемых зонах (например, в гараже).		Не подключать электрогенератор к домашней электросети!
	Внимание! Опасность поражения электрическим током.		Перед работой над прибором снимать колпачок свечи зажигания.



## Указания по технике безопасности

### **Внимание — смертельно опасно!**

Не использовать электрогенератор во время дождя, сырости или при высокой влажности воздуха.

### **Внимание!**

Устройство должно использоваться только в технически безупречном состоянии!

### **Внимание — опасность травмирования!**

Не отключайте предохранительные и защитные устройства!

### **Внимание — опасность возгорания!**

Не хранить заправленный агрегат в зданиях, где пары бензина могут войти в контакт с открытым пламенем или искрами!

Следить за чистотой зон вокруг двигателя, выхлопного патрубка, батареи и топливного бака, очищая их от грязи, бензина и масла.

Не располагать в зоне выхода отработавших газов горючие или легко воспламеняющиеся предметы или материалы.

### **Внимание — опасность удушья!**

Не использовать прибор в закрытых помещениях или плохо проветриваемых зонах (например, в гараже). Выхлопные газы содержат ядовитый угарный газ и другие вредные вещества.

### **Внимание!**

Не подключать электрогенератор к домашней электросети!

### **Внимание! Опасность получения ожога!**

Некоторые части электрогенератора сильно нагреваются во время работы и остаются горячими после выключения прибора. Из выхлопного патрубка выходят горячие отработавшие газы!

### **Внимание!**

Электрогенератор должен быть надежно заземлен.

- Удалите посторонних лиц из опасной зоны.
  - Оператор или пользователь отвечают за жизнь и имущество других лиц.
  - Запрещается использовать устройство детям или лицам, не ознакомившимся с данной инструкцией.
  - Не подпускайте детей к работающему устройству.
  - Соблюдайте местные предписания относительно минимального возраста оператора устройства.
  - Не работайте с устройством под воздействием алкоголя, наркотиков или лекарств.
  - Надевайте соответствующую защитную одежду.
    - длинные брюки;
    - прочную нескользящую обувь;
    - средства защиты органов слуха;
  - Эксплуатация в подвешенном состоянии или на неровной поверхности
    - должно быть всегда обеспечено надежное положение
  - Использовать устройство только при достаточном дневном или искусственном освещении.
  - Соблюдайте местные предписания относительно времени работы.
  - Не оставляйте работающее устройство без присмотра.
  - Ни в коем случае не включайте устройство и не подключайте приборы с поврежденными защитными приспособлениями.
  - Перед каждым использованием проверяйте устройство на наличие повреждений и заменяйте поврежденные детали перед включением.
-  Перед тем, как вновь включить устройство, проверьте его на наличие повреждений и проведите необходимые ремонтные работы.
- Глушите двигатель и снимайте колпачок свечи зажигания после останова двигателя:
    - покидая прибор;
    - в случае повреждений;
    - в случае повреждений и необычных вибраций устройства;

- при транспортировке. Надевайте колпачок свечи зажигания и запустите двигатель;
- после устранения неисправности (см. таблицу неисправностей) и проверки устройства;
- после чистки устройства.
- Не допускается есть или пить при заливке бензина или моторного масла.
- Не вдыхайте пары бензина.
- Никогда не переносите или поднимайте прибор с работающим двигателем.
- Перед включением проверьте прочность посадки гаек, болтов и винтов.
- Не используйте устройство под землей.
- Не используйте оголенную проволоку при подключении к электрическим приборам. Используйте только подходящий кабель и штекер.
- При использовании удлинителей или электрической распределительной коробки не превышайте максимально допустимую длину кабеля.



При использовании удлинителей или электрической распределительной коробки не превышайте максимально допустимую длину кабеля.

при 1,5 мм<sup>2</sup> не более 60 м

при 2,5 мм<sup>2</sup> не более 100 м

## Заправка

Перед включением устройства его необходимо заправить топливом.



**Осторожно — опасность возгорания!**

Бензин и масло легко воспламеняемые!

## Горюче-смазочные материалы

	Бензин	Моторное масло
Сорт	Бензин с ОЧ до 92 / неэтилированный	см. (📷 3)

**Заправочный объем**

см. «Технические характеристики»

см. «Технические характеристики»

## Безопасность



### Предупреждение!

Никогда не эксплуатируйте двигатель в закрытых помещениях. Опасность отравления!

- Храните бензин и масло только в специальной таре.
- Заливайте и сливайте бензин и масло только при остывшем двигателе под открытым небом.
- Не доливайте бензин или масло при работающем двигателе.
- Не переливайте бак (бензин расширяется).
- Не курите во время заправки.
- Не открывайте крышку бака при работающем или горячем двигателе.
- Замените поврежденный бак или крышку бака.
- Всегда надежно закрывайте крышку бака.
- Если вытек бензин:
  - не запускайте двигатель;
  - не включайте зажигание;
  - очистите устройство;
  - перед новой заливкой бензина дайте двигателю остыть, налейте бензин, стараясь не расплескать;
  - попав на пластмассовые детали, топливо может повредить их. Немедленно вытереть топливо. Гарантия не распространяется на повреждения, вызванные попаданием топлива на пластмассовые детали.
- При подтекании двигателя:
  - не запускайте двигатель;
  - устранили подтекание маслопоглощающим средством или ветошью, утилизовав их затем надлежащим образом;
  - очистите устройство;

**i** Не допускается выливать отработавшее масло:

- в отходы;
- в канализацию, стоки или на землю.

Отработавшее масло следует сдавать в закрытой таре в центр переработки отходов или на станцию техобслуживания.

## Зарядка

### Заливка бензина (📷 2)

1. Открутите крышку бака, положите ее в чистое место.
2. Залейте бензин с помощью воронки.
3. Плотно закройте и очистите горловину топливного бака.

### Заливка моторного масла (📷 4)

1. Открутите крышку маслосливной горловины, положите ее на чистое место.
2. Залейте масло с помощью воронки.
3. Плотно закройте и очистите маслосливную горловину.

## Ввод в эксплуатацию

### ⚠ Внимание!

Электрогенератор должен быть надежно заземлен.

📷 Значок фотоаппарата на следующих страницах указывает на изображения на стр. 4—7.

## Заземление устройства

### ⚠ Внимание — опасность поражения электрическим током!

Не заземлять оголенной проволокой.

### ⚠ Внимание!

Электрогенератор должен быть надежно заземлен.

**i** Заземлять заземляющим проводом сечением не менее 2,5 мм<sup>2</sup>.

## Подсоединение заземляющего провода (📷 1)

1. Заведите один конец заземляющего провода под гайку клеммы заземления. (📷 1/1)
2. Затяните гайку, зафиксировав заземляющий провод.
3. Подсоедините другой конец заземляющего провода к штырь заземления (например, металлическому стержню).
4. Прочно воткните штырь заземления в землю.

## Подключение стартерной батареи (только в AL-KO 6500-С) (📷 5)

1. Подсоедините красный кабель батареи к положительному выводу (+) стартерной батареи и надежно затяните болтом и гайкой.
2. Подсоедините зеленый кабель батареи к отрицательному выводу (-) стартерной батареи и надежно затяните болтом и гайкой.
3. После затяжки надвиньте на полюсы стартерной батареи резиновые наконечники.

**i** Не замыкайте положительный и отрицательный полюс батареи, это может повредить ее.

## Открытие бензинового крана (📷 6)

1. Поверните бензиновый кран и дайте бензину стечь в карбюратор.

## Choke (подсос) (📷 7)

1. При холодном пуске заблокируйте рукоятку подсоса.
2. При разогретом устройстве установите рукоятку подсоса в среднее положение.

**i** Если устройство все еще не запускается при второй попытке пуска, полностью отведите рукоятку подсоса.

## Запуск двигателя

### **Внимание — опасность отравления!**



Никогда не эксплуатируйте двигатель в закрытых помещениях.

### **Внимание — опасность травмирования!**

#### **Внимание — опасность отскока!**

Шнур стартера может резко вырваться из рук, отскочив к двигателю.

## Ручной стартер

1. Установите прерыватель зажигания в положение ON (ВКЛ.)  8).
2. Быстро потяните за трос стартера и дайте ему смотаться  9).

 Если при второй попытке запуска устройство не заводится, проверьте указания о положении CHOKE.

## Электрический пуск (только в AL-KO 6500-C)

1. Вставьте ключ в замок зажигания.
2. Поверните ключ зажигания в замке зажигания полностью вправо в положение START  10).
3. Когда двигатель заведется, отпустите ключ зажигания (он вернется в положение ON).

 Пауза между попытками пуска должна составлять не менее 10 секунд, чтобы предотвратить чрезмерно быструю разрядку стартерной батареи.

 Если при второй попытке запуска устройство не заводится, проверьте указания о положении CHOKE.

## Работа

Примерно через 30 секунд после старта верните рукоятку подсоса в обратное положение  11).

## Подключение электроприборов

### **Внимание!**

Суммарная мощность всех подключенных электроприборов не должна превышать номинальную выходную мощность генератора.

1. Подключите электроприбор к розетке генератора  12).



 При подключении к генератору нескольких приборов сначала подключите и включите первый, а затем — остальные.

## Отключение электроприборов

1. Отсоедините электроприборы от розетки генератора  13).

## Остановка двигателя

 Останавливать двигатель следует после того, как он проработал 30 секунд без нагрузки (без подключенных приборов).

- Установите прерыватель зажигания в положение OFF (ВЫКЛ.)  14).
- (только в AL-KO 6500-C) Поверните ключ зажигания в замке зажигания полностью влево в положение OFF (ВЫКЛ.)  15).

## Закрывание бензинового крана

### **Внимание! Опасность получения ожога!**

Некоторые части электрогенератора сильно нагреваются во время работы и остаются горячими после выключения прибора. Перед транспортировкой или повторным включением дать прибору остыть.

1. Закройте бензиновый кран  16).

## Хранение

### **Внимание — опасность возгорания!**

Не держите прибор вблизи открытого пламени или источников тепла.

- Дайте двигателю остыть.

- Дайте прибору высохнуть. Храните в недоступном для детей и посторонних лиц месте.
- Храните стартерную батарею выше температуры замерзания.
- Время от времени подзаряжайте стартерную батарею.
- Слейте топливо из бака и карбюратора.
- Снимите колпачок свечи зажигания.

## Сливание бензина

### Внимание — опасность взрыва!

Генераторы, залитые бензином, могут выделять при хранении пары бензина!

 Из-за испарения остатки бензина могут привести к склеиванию деталей в карбюраторе, вызвав неполадки.

1. Откройте сливную пробку на карбюраторе (📷 17) и слейте бензин в подходящую емкость.

## Укрытие электрогенератора

1. Поставьте генератор в чистое сухое место, куда не проникают сырость и влага.
2. Укройте генератор подходящими средствами, защитив от проникновения грязи или пыли (📷 18).

## Транспортировка

### Внимание!

Во избежание вытекания топлива или масла генератор следует транспортировать строго в обычном вертикальном рабочем положении.

### Внимание — опасность взрыва!

Генераторы, залитые бензином, могут выделять при транспортировке пары бензина!

3. Поднимайте и переносите генератор за ручки-трубки. (📷 19)
4. Закрепляйте генератор при транспортировке. (📷 20)

## Ремонт

Ремонтные работы могут проводить только сервисные центры и авторизованные предприятия.

## Техобслуживание и уход

### Внимание — опасность травмирования!

- Перед началом любых работ по техобслуживанию и уходу всегда отключайте двигатель и снимайте колпачок свечи зажигания.
- Двигатель может вращаться по инерции. После отключения двигателя убедитесь в его полном останове.

- Чистите прибор после каждого использования.
- Не брызгайте водой на прибор. Проникновение воды может привести к неисправностям (система зажигания, карбюратор).
- Всегда заменяйте неисправные патрубки.

## Интервалы техобслуживания

Перед каждым использованием

- Проверьте уровень моторного масла.
- Проверьте воздушный фильтр.

Через 20 часов работы или каждый месяц

- Замените масло.

Каждые 50 часов работы или каждые 3 месяца

- Очистите воздушный фильтр

Каждые 100 часов работы или каждые 6 месяца

- Замените масло
- Очистите емкость для отложений на бензиновом кране
- Очистите свечу зажигания.

Каждые 300 часов работы или раз в год

- Замените свечу зажигания.
- Отрегулируйте клапанный зазор. <sup>1)</sup>

Дополнительно каждые 300 часов работы

- Очистите головку блока цилиндров. <sup>1)</sup>

Дополнительно каждые 2 года

- Промойте топливный бак и топливный фильтр. <sup>1)</sup>
- Замените бензиновый шланг. <sup>1)</sup>

<sup>1)</sup> Данные работы могут проводить только сервисные центры и авторизованные предприятия.

## Утилизация



**Вышедшие из строя приборы, аккумуляторы и батареи запрещается утилизировать вместе с бытовыми отходами!**

Упаковка, устройство и принадлежности изготовлены из пригодных для переработки материалов и подлежат соответствующей утилизации.

## Устранение неисправностей

Неисправность	Способ устранения
Двигатель не запускается	<ul style="list-style-type: none"> <li>▪ Залейте бензин</li> <li>▪ Включите подсос</li> <li>▪ Установите прерыватель зажигания в положение ON (ВКЛ.)</li> <li>▪ Проверьте свечи зажигания, при необходимости замените</li> <li>▪ Очистите воздушный фильтр</li> <li>▪ Зарядите стартерную батарею (только в AL-KO 6500-C)</li> <li>▪ Отключите электроприборы</li> </ul>
Сниженная мощность двигателя	<ul style="list-style-type: none"> <li>▪ Очистите воздушный фильтр</li> <li>▪ Суммарная мощность подключенных приборов превышает номинальную выходную мощность</li> </ul>



Если какая-либо неисправность не приведена в данной таблице или Вы не можете устранить ее самостоятельно, обращайтесь в наш отдел сервисного обслуживания.

## Гарантия

Любые дефекты материала или производственный брак, до истечения установленного законом срока давности рекламаций, будут устранены нами — по нашему выбору — посредством ремонта или поставки с целью замены. Срок давности определяется законодательством страны, в которой устройство было куплено.

Наше гарантийное обязательство действительно только при:

Гарантия аннулируется при:

- надлежащем обращении с устройством;
- попытках выполнения ремонта устройства;
- соблюдении руководства по эксплуатации;
- технических изменениях устройства;
- использовании оригинальных запасных частей.
- использовании не по назначению (например, коммерческом или коммунальном использовании).

Из гарантии исключены:

- повреждения лакокрасочного покрытия, вызванные нормальным износом;
- быстроизнашивающиеся детали, отмеченные на схеме деталей рамкой xxx xxx (x);
- двигатели внутреннего сгорания — на них распространяются отдельные гарантийные положения соответствующего изготовителя.

При возникновении гарантийного случая обратитесь с настоящим гарантийным сертификатом и документом, подтверждающим покупку, к своему дилеру или в ближайшую авторизованную сервисную службу. Данное гарантийное обязательство не изменяет установленные законом претензии покупателя по отношению к продавцу.

## Заявление о соответствии ЕС

Настоящим мы подтверждаем, что данный продукт, выпущенный нами в данном исполнении, соответствует требованиям гармонизированных директив ЕС, стандартам безопасности ЕС и стандартам, предусмотренным для продукции данного вида.

### Продукт

Бензиновый электрогенератор

### Серийный номер

G4990012

### Изготовитель

AL-KO Geräte GmbH  
Ихенхаузерштр., 14  
89359 КЕЦ  
ГЕРМАНИЯ

### Уполномоченный

Andreas Hedrich  
Ихенхаузерштр., 14  
89359 КЕЦ  
ГЕРМАНИЯ

### Тип

AL-KO 2500-C  
AL-KO 3500-C  
AL-KO 6500-C

### Директивы ЕС

2006/42/EC  
2014/35/EU  
2014/30/EU  
2000/14/EC  
2011/65/EC

### Гармонизированные стандарты

EN ISO 8528:2016  
EN 60204-1:2006+A1:2009  
EN 55012:2007+A1:2009  
EN 61000-6-1:2007

### Уровень звуковой мощности

EN ISO 3744

замеренный / гарантированный  
93 дБ(A)/95 дБ(A) AL-KO 2500-C  
94 дБ(A)/96 дБ(A) AL-KO 3500-C  
95 дБ(A)/97 дБ(A) AL-KO 6500-C

### Оценка соответствия

2000/14/EC Приложение VI

### Уполномоченный орган

Société Nationale de Certification et d'Homologation  
11, route de Luxembourg  
L-5230 Sandweiler  
No. 0499

Кёц, 2017-02-01

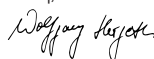

Вольфганг Хергет, член правления

130.com.ua



## Про інструкції

- Прочитайте цю документацію перед початком робіт. Це необхідно для безпечної та безвідмовної роботи. Перед використанням ознайомтеся з елементами керування та основами роботи пристрою.
- Дотримуйтеся вказівок із техніки безпеки і попереджень у цій документації та на пристрої!
- Ця документація є незмінною частиною описаного продукту й у разі перепродажу має передаватися покупцеві.

## Пояснення символів

### Увага!

Дотримуйтеся цих попереджувальних вказівок, щоб уникнути травмування та/або матеріальних збитків!

 Спеціальні вказівки для полегшення розуміння і роботи.

 Значок фотоапарата вказує на зображення.

## Зміст

Про інструкції .....	168
Опис продукту .....	168
Запобіжні та захисні пристрої .....	168
Огляд продукції .....	169
Вказівки щодо безпеки .....	170
Заправлення .....	171
Уведення в експлуатацію .....	172
Зберігання .....	173
Транспортування .....	174
Ремонтування .....	174
Технічне обслуговування та догляд .....	174
Утилізація .....	175
Допомога в разі неполадок .....	175
Гарантія .....	176
Декларація про відповідність стандартам ЄС .....	177

## Опис продукту

У цій документації описуються різні моделі бензинових електрогенераторів. Визначте, яка у вас модель на основі зображень продукту та опису різних параметрів.

## Використання за призначенням

Цей пристрій використовується як звичайні електричні пристрої. Обов'язково проконсультуйтеся із кваліфікованим електриком перед підключенням пристрою до стаціонарних систем, таких як система опалення чи внутрішня проводка, або до систем електропостачання житлових трейлерів чи житлових автоприцепів.

Електрогенератор працює на неетилваному бензині.

Не підключайте пристрій або обладнання під час запуску електрогенератора.

Будь-яке інше використання вважається використанням не за призначенням.

## Можлива поява помилок

- Заборонено знімати чи відключати захисні пристрої.
- Заборонено використовувати пристрій у комерційних цілях.

## Запобіжні та захисні пристрої

 **Увага – небезпека травмування!**  
Не вимикайте запобіжні та захисні пристрої!

## Огляд продукції

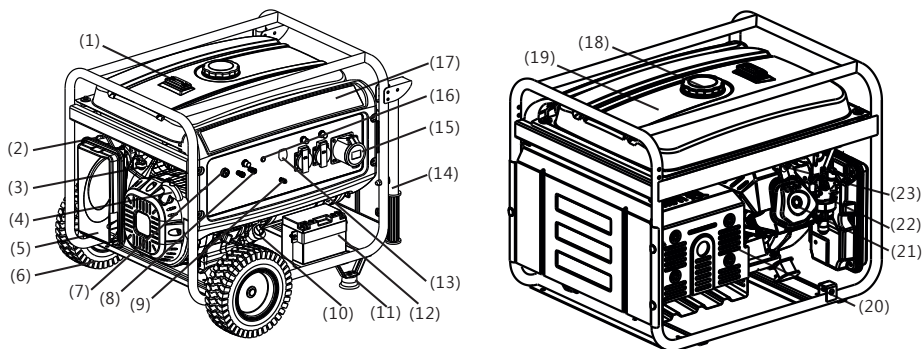

1	Показчик рівня палива	13	Роз'єднувач АС
2	Дросельна заслінка	14	Труби рами <sup>1)</sup>
3	Паливний клапан	15	Вихід АС
4	Ручка стартера	16	Індикатор виходу
5	Очищувач повітря	17	Панель керування
6	Колесо <sup>1)</sup>	18	Кришка паливного бака
7	Вимикач двигуна	19	Паливний бак
8	Вихід DC	20	Глушник
9	Клема для з'єднання з корпусом	21	Головка блоку циліндрів
10	Горловина для заливання мастила	22	Карбюратор
11	Опорна стійка <sup>1)</sup>	23	Свічка запалювання
12	Стартерний акумулятор <sup>2)</sup>		

<sup>1)</sup> додатково <sup>2)</sup> лише для моделі AL-KO 6500-C

### Умовні позначення на пристрої

	Увага! Дотримуйтесь особливої обережності під час роботи.		Небезпека загоряння пального або мастила!
	Перед введенням в експлуатацію прочитайте інструкцію з експлуатації.		Перед тим як заливати паливо або мастило, дайте пристрою охолонути.
	Небезпека отруєння вихлопними газами!		Надягніть навушники!
	Не використовуйте пристрій у закритих або погано провітрюваних приміщеннях (наприклад, у гаражі).		Не під'єднуйте електрогенератор до мережі побутового електроживлення.
	Увага! Небезпека ураження електричним струмом.		Не виймайте свічку запалювання під час роботи пристрою.

## Вказівки щодо безпеки

### Увага – небезпека для життя!

Не використовуйте електрогенератор під дощем, у сирих місцях та за високої вологості повітря.

### Увага!

Використовуйте пристрій лише в бездоганному технічному стані!

### Увага – небезпека травмування!

Не вимикайте запобіжні та захисні пристрої!

### Увага – небезпека виникнення пожежі!

Не зберігайте заправлений паливом пристрій у будівлях, в яких бензинові пари можуть контактувати з відкритим вогнем або іскрами.

Слідкуйте, щоб бензин, мастило й бруд не потрапили в зону навколо двигуна, вихлопної труби, блоку акумуляторної батареї та паливного бака.

Не ставте горючі або легкозаймисті предмети чи матеріали біля вихлопного отвору.

### Увага – небезпека задухи!

Не використовуйте пристрій у закритих або погано провітрюваних приміщеннях (наприклад, у гаражі). Вихлопні гази містять чадний газ та інші токсичні речовини.

### Увага!

Не під'єднуйте електрогенератор до мережі побутового електроживлення.

### Увага! Небезпека отримання опіку!

Частини електрогенератора сильно нагріваються під час використання та залишаються гарячими ще протягом певного часу після вимкнення генератора.

Із глушника виходять гарячі вихлопні гази.

### Увага!

Електрогенератор повинен бути надійно заземленим.

- Виведіть сторонніх осіб із небезпечної зони.
- У разі завдання шкоди людям чи їх власності вся відповідальність покладається на користувача чи оператора.

- Дітям та іншим особам, які не ознайомилися з посібником з експлуатації, забороняється використовувати пристрій.
- Тримайте дітей подалі від робочої зони.
- Дотримуйтесь місцевих норм безпеки, які також можуть обмежувати вік оператора.
- Не використовуйте пристрій, якщо перебуваєте під впливом алкоголю, наркотичних засобів або ліків.
- Одягайте відповідний захисний одяг:
  - довгі штани
  - міцне взуття, яке не ковзає
  - захист органів слуху
- Використання на похилих або нерівних поверхнях:
  - під час роботи пристрій має знаходитись у стійкому положенні.
- Використовуйте пристрій тільки за достатньої кількості денного світла або за штучного освітлення.
- Дотримуйтесь національних положень, що регламентують допустимий час роботи.
- Не залишайте пристрій, що працює, без нагляду.
- Не використовуйте пристрій, якщо пошкоджено захисні елементи.
- Перед кожним використанням перевіряйте пристрій на наявність пошкоджень. Для подальшого використання замініть пошкоджені деталі.

 Якщо виявлено пошкодження, виконайте необхідний ремонт, перш ніж продовжити використання пристрою.

- Зупиніть двигун, зачекайте, доки пристрій зупиниться, та від'єднайте свічку запалювання:
  - для зберігання пристрою
  - після виявлення несправностей
  - якщо в пристрої з'являться несправності чи виникнуть нетипові вібрації
  - для транспортування
- Вставте свічку запалювання та запустіть двигун:
  - після усунення несправності (див. таблицю несправностей) і тестування пристрою
  - після чищення пристрою
- Не їжте та не пийте, коли заливаєте бензин або моторне мастило.

- Не вдихайте пари палива.
- Не піднімайте та не переносьте пристрій із двигуном, що працює.
- Перед використанням переконайтеся, що гайки, гвинти та болти щільно закручено.
- Не використовуйте пристрій під землею.
- Не використовуйте оголений дріт для підключення електричних пристроїв. Завжди використовуйте підходящий кабель та штепсель.
- Якщо використовуєте подовжувач чи блок розподілу живлення, користуйтеся кабелями, довжина яких не перевищує максимально дозволону.

**i** Якщо використовуєте подовжувач або блок розподілу живлення, користуйтеся кабелями, довжина яких не перевищує максимально дозволону:

для 1,5 мм<sup>2</sup> – макс. 60 м

для 2,5 мм<sup>2</sup> – макс. 100 м

## Заправлення

Заправте пристрій перед використанням.



### Попередження – небезпека виникнення пожежі!

Бензин і мастило дуже легкозаймисті.

## Паливно-мастильні матеріали

	Бензин	Моторне мастило
<b>Вид</b>	Звичайний неетилований бензин	див. (☞ 3)
<b>Об'єм</b>	див. технічні характеристики	див. технічні характеристики

- Якщо витік бензин:
  - не запускайте двигун
  - не вмикайте запалювання
  - очистіть пристрій
  - перш ніж заливати бензин, дайте двигуну охолонути. Уникайте проливання.
  - проливання пального може призвести до пошкодження пластикових деталей. Одрозж витріть пролите пальне. Гарантія не поширюється на пластикові деталі, які було пошкоджено внаслідок проливання палива.
- Якщо витікає моторне мастило:
  - не запускайте двигун
  - приберіть моторне мастило, що витекло, за допомогою спеціального засобу або ганчірки, що його поглинає
  - очистіть пристрій



Відпрацьоване мастило не можна:

- викидати з побутовими відходами
- виливати в каналізаційні стоки або на землю

Відпрацьоване мастило потрібно надсилати в закритому контейнері до центру утилізації або до сервісного центру.

## Безпека



### Попередження!

Ніколи не вмикайте двигун у закритих приміщеннях. Небезпека виділення токсичних речовин!

## Заправлення

### Заливання бензину (📷 2)

1. Відкрутіть кришку паливного бака та покладіть її на чисту поверхню.
2. Заправте бензин, використовуючи воронку.
3. Ретельно закрийте та очистіть заправну горловину бака.

### Заливання моторного мастила (📷 4)

1. Відкрутіть кришку горловини для заливання мастила та покладіть її на чисту поверхню.
2. Залийте мастило, використовуючи ліжку.
3. Ретельно закрийте та очистіть горловину для заливання мастила.

## Уведення в експлуатацію

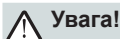

#### Увага!

Електрогенератор повинен бути надійно заземленим.



Значок фотоапарата на наступних сторінках відноситься до зображень на сторінках 4–7.

### Заземлення пристрою



#### Увага – небезпека ураження струмом!

Не використовуйте оголений дрід для заземлення.



#### Увага!

Електрогенератор повинен бути надійно заземленим.



Використовуйте для заземлення дрід з поперечним перерізом не менше 2,5 мм<sup>2</sup>.

### Підключення дроту заземлення (📷 1)

1. Один кінець дроту заземлення затисніть гайкою клеми заземлення. (📷 1/1)
2. Затягніть гайку, щоб закріпити дрід заземлення.
3. Інший кінець дроту заземлення під'єднайте до штиря заземлення (наприклад, металевого стрижня).

4. Штир заземлення надійно встроміть у землю.

### Підключення стартерного акумулятора (лише для моделі AL-KO 6500-С) (📷 5)

1. Підключіть червоний кабель акумулятора до позитивного виводу стартерного акумулятора й зафіксуйте його за допомогою гвинта та гайки.
2. Підключіть зелений кабель акумулятора до негативного виводу стартерного акумулятора й зафіксуйте його за допомогою гвинта та гайки.
3. Щільно загвинтіть, а потім одягніть гумові наконечники на полюсні виводи стартерного акумулятора.



Не замикайте позитивний і негативний виводи акумулятора, оскільки це може пошкодити його.

### Відкривання бензинового крана (📷 6)

1. Відкрутіть бензиновий кран, щоб бензин потік до карбюратора.

### Заслінка (📷 7)

1. Для холодного запуску закрийте важіль заслінки.
2. Коли двигун прогріється, встановіть важіль заслінки в середньому положенні.



Якщо двигун не запуститься після другої спроби, повністю відкрийте важіль заслінки.

### Запуск двигуна



#### Увага – небезпека виділення токсичних речовин!

Ніколи не вмикайте двигун у закритих приміщеннях.



#### Увага – небезпека травмування!

#### Увага – небезпека віддачі!

Після відпускання трос стартера може дуже швидко повернутися до двигуна.

## Ручний стартер

1. Поставте вимикач запалювання в положення «УВИМК.» (🔌 8).
2. Різко потягніть за стартовий трос, а потім дайте йому повільно змотатися (🔌 9).

**i** Якщо двигун не запуститься після другої спроби, дивіться вказівки щодо використання заслінки.

## Запуск електрогенератора (лише для моделі AL-KO 6500-C)

1. Вставте ключ у замок запалювання.
2. Поверніть ключ у замку запалювання за годинниковою стрілкою до положення «Запуск» (🔌 10).
3. Після запуску двигуна, відпустіть ключ запалювання (він повернеться до положення «УВИМК.»).

**i** Якщо двигун не вдалося запустити, спробуйте зробити це ще раз через 10 секунд, щоб не розрядити стартерний акумулятор занадто швидко.

**i** Якщо двигун не запуститься після другої спроби, дивіться вказівки щодо використання заслінки.

## Робота

Через 30 секунд після запуску, поверніть важіль заслінки до попереднього положення (🔌 11).

## Підключення споживачів електроенергії

### ⚠ Увага!

Загальна потужність усіх підключених споживачів не повинна перевищувати номінальну потужність електрогенератора.

4. Підключення споживача на виході електрогенератора (🔌 12).

**i** Коли до електрогенератора підключається кілька споживачів, спочатку підключіть та увімкніть перший електричний пристрій, а потім підключіть та увімкніть усі інші.

## Відключення споживачів електроенергії

1. Відключення споживача від виходу електрогенератора (🔌 13).

## Зупинка двигуна

**i** Зупинити двигун можна тільки після того, як електрогенератор пропрацював 30 секунд без навантаження (без під'єднаних споживачів).

- Поставте вимикач запалювання в положення «ВИМК.» (🔌 14).
- (лише для моделі AL-KO 6500-C). Поверніть ключ у замку запалювання проти годинникової стрілки до положення «ВИМК.» (🔌 15).

## Закривання бензинового крана

### ⚠ Увага! Небезпека отримання опіку!

Частина електрогенератора сильно нагрівається під час використання та залишаються гарячими ще протягом певного часу після вимкнення генератора.

Перед транспортуванням або повторним запуском дайте електрогенератору охолонути.

1. Закривання бензинового крана (🔌 16).

## Зберігання

### ⚠ Увага – небезпека виникнення пожежі!

Не зберігайте пристрій поблизу відкритого вогню або джерел тепла.

- Дайте двигуну охолонути.
- Зберігайте пристрій у сухому та недоступному для дітей і сторонніх осіб місці.
- Не допускайте, щоб пристрій покривався льодом під час зберігання.
- Час від часу підзаряджайте стартерний акумулятор.
- Спорожніть паливний бак і карбюратор.

- Вийміть свічку запалювання.

## Зливання бензину

### Увага – вибухонебезпечно!

Якщо пристрій зберігається заправленим, з нього до повітря можуть потрапляти пари бензину.

 Випаровування залишків бензину в карбюраторі може призвести до засмічування компонентів пристрою, а, отже, може стати причиною поломки.

2. Відкрийте пробку зливного отвору на карбюраторі () і злийте бензин у спеціальний контейнер для палива.

## Зберігання електрогенератора

1. Зберігайте електрогенератор у чистому, сухому, захищеному від вологи місці.
2. Закрийте електрогенератор за допомогою спеціального устаткування, щоб всередину нього не потрапляли бруд чи пил ()



## Транспортування

### Увага!

Щоб уникнути витоку бензину або мастила, транспортуйте електрогенератор лише в робочому положенні.

### Увага – вибухонебезпечно!

Якщо пристрій транспортується заправленим, з нього до повітря можуть потрапляти пари бензину.

3. Піднімайте та переносьте електрогенератор за труби рами ()
4. Фіксуйте електрогенератор під час транспортування. ()

## Ремонтування

Технічне обслуговування потрібно проводити лише в сервісних центрах та авторизованих майстернях.

## Технічне обслуговування та догляд

### Увага – небезпека травмування!

- Перед початком будь-яких робіт із технічного обслуговування завжди вимикайте двигун і виймайте свічку запалювання.
- Двигун може продовжувати обертатися за інерцією. Після вимкнення переконайтеся, що двигун зупинився.

- Очищуйте пристрій після кожного використання.
- Не допускайте потрапляння води до пристрою. Проникнення води може призвести до порушень у роботі (запалювання, карбюратора).
- Завжди замінюйте пошкоджені глушники.

## Інтервали технічного обслуговування

Перед кожним використанням

- Перевірка рівня масла
- Перевірка повітряного фільтра

Після перших 20 годин роботи або через 1 місяць після вводу до експлуатації

- Заміна масла

Кожні 50 годин роботи або кожні 3 місяці

- Очищення повітряного фільтра

Кожні 100 годин роботи або кожні 6 місяців

- Заміна масла
- Очищення накипу на бензиновому крані
- Очищення свічок запалювання

Кожні 300 годин роботи або раз на рік

- Заміна свічок запалювання
- Налаштування зазору клапана <sup>1)</sup>

Додатково кожні 300 годин роботи

- Очищення головки циліндра <sup>1)</sup>

Додатково кожні 2 роки

- Промивання паливного бака та фільтра <sup>1)</sup>
- Заміна бензинового шланга <sup>1)</sup>

<sup>1)</sup> Технічне обслуговування потрібно проводити лише в сервісних центрах та авторизованих майстернях.

## Утилізація



**Забороняється утилізувати пристрої, батареї чи акумулятори, що стали непридатними, разом із побутовими відходами!**

Упаковка, пристрій і приладдя виготовлені з придатних для переробки матеріалів і підлягають відповідній утилізації.

## Допомога в разі неполадок

Неполадка	Рішення
Двигун не заводиться	<ul style="list-style-type: none"> <li>▪ Заправка бензину</li> <li>▪ Увімкніть заслінку</li> <li>▪ Поставте вимикач запалювання в положення «УВІМК.»</li> <li>▪ Перевірте свічки запалювання, у разі потреби замініть</li> <li>▪ Очистіть повітряний фільтр</li> <li>▪ Підзарядка стартерного акумулятора (лише для моделі AL-KO 6500-C)</li> <li>▪ Відключення споживачів електроенергії</li> </ul>
Потужність двигуна знижується	<ul style="list-style-type: none"> <li>▪ Очистіть повітряний фільтр</li> <li>▪ Загальна потужність споживачів перевищує максимальну номінальна потужність.</li> </ul>



Якщо виникли неполадки, не вказані в цьому переліку, або такі, які ви не в змозі виправити самостійно, звертайтеся до місцевого сервісного центру.



## Гарантія

Будь-які дефекти матеріалу або виробничий брак, до закінчення встановленого законом строку давності рекламаций, будуть усунені нами – на наш вибір – за допомогою ремонту або поставки з метою заміни. Термін давності визначається законодавством країни, у якій пристрій було куплено.

Наше гарантійне зобов'язання дійсне тільки в разі:

- належного поводження з пристроєм;
- дотримання інструкції з експлуатації;
- використання оригінальних запасних частин.

Гарантія анулюється в разі:

- спроб проведення ремонту пристрою;
- технічних змін пристрою;
- використання не за призначенням (наприклад, комерційного або комунального використання).

Гарантія не розповсюджується на:

- пошкодження лакофарбового покриття, викликаного нормальним зношуванням;
- частини, що зношуються, і які позначено у відомості запасних частин рамкою
- двигуни внутрішнього згоряння – на них поширюються окремі гарантійні положення відповідного виробника.

У разі виникнення гарантійного випадку зверніться з цим гарантійним сертифікатом і документом, що підтверджує покупку, до свого дилера або найближчої авторизованої сервісної служби. Це гарантійне зобов'язання не змінює встановлені законом претензії покупця щодо продавця.

## Декларація про відповідність стандартам ЄС

Ми засвідчуємо цим, що продукт, який ми постачаємо на ринок, відповідає вимогам директив ЄС, нормам безпеки ЄС і стандартам для конкретних продуктів.

### Продукт

Електрогенератор бензиновий

### Серійний номер

G4990012

### Виробник

AL-KO Geräte GmbH  
Ichenhauser Str. 14  
89359 KOETZ  
DEUTSCHLAND

### Уповноважений представник

Andreas Hedrich  
Ichenhauser Str. 14  
89359 KOETZ  
DEUTSCHLAND

### Тип

AL-KO 2500-C  
AL-KO 3500-C  
AL-KO 6500-C

### Директиви ЄС

2006/42/ЄС  
2014/35/EU  
2014/30/EU  
2000/14/ЄС  
2011/65/ЄС

### Погоджені норми

EN ISO 8528:2016  
EN 60204-1:2006+A1:2009  
EN 55012:2007+A1:2009  
EN 61000-6-1:2007

### Рівень звуку

EN ISO 3744

вимірний / гарантований

93 дБ (А) / 95 дБ (А) для AL-KO 2500-C  
94 дБ (А) / 96 дБ (А) для AL-KO 3500-C  
95 дБ (А) / 97 дБ (А) для AL-KO 6500-C

### Оцінка відповідності

2000/14/ЄС Додаток VI

### Уповноважений орган

Société Nationale de Certification et d'Homologation  
11, route de Luxembourg  
L-5230 Sandweiler  
No. 0499

Kötz, 2017-02-01



Вольфганг Хергет  
(Wolfgang Hergeth), генеральний  
директор

**Stromlaufplan 1 2500-C/3000-C/3500-C**

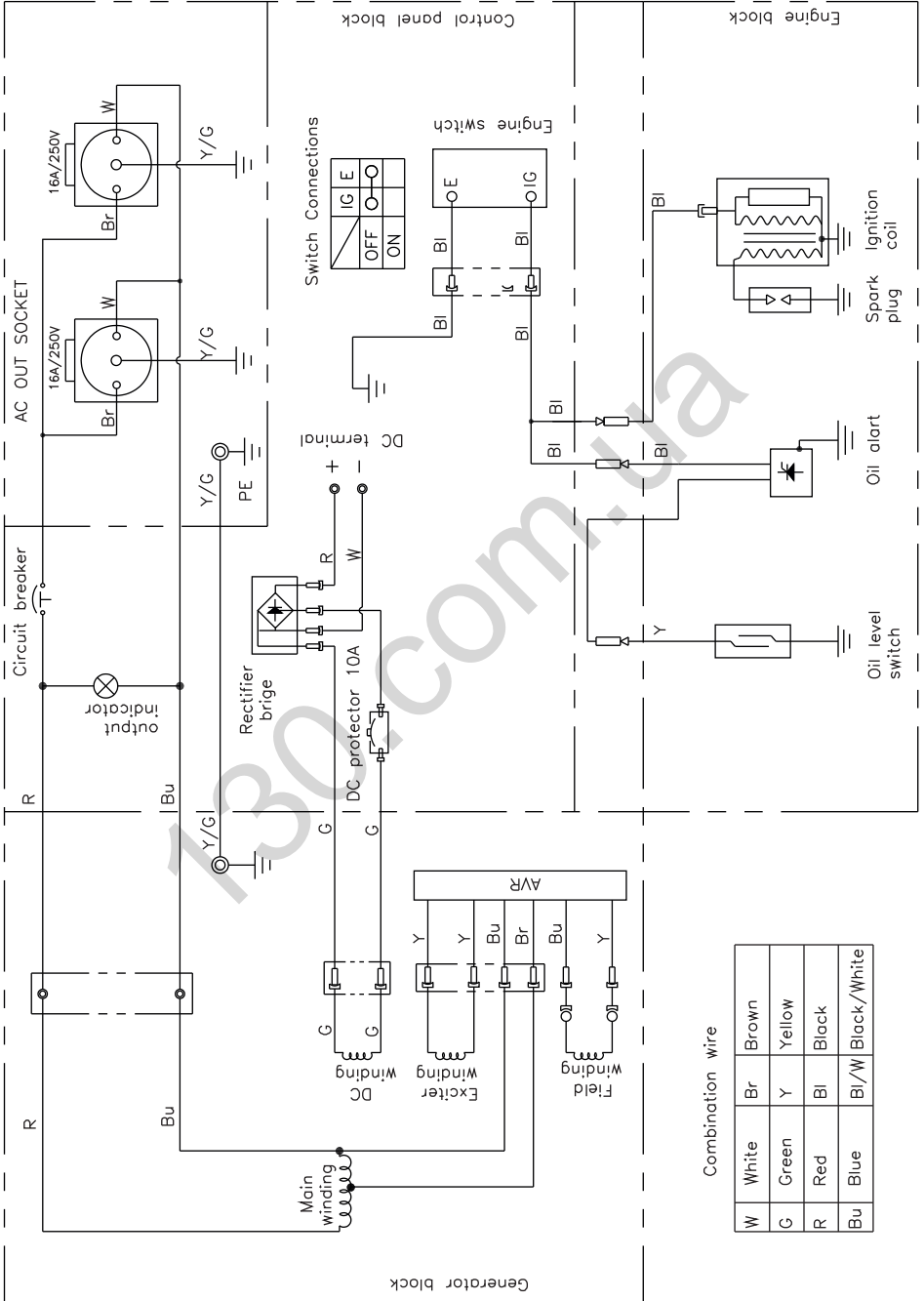

# Stromlaufplan 2 2500D-C/3000D-C/3500D-C

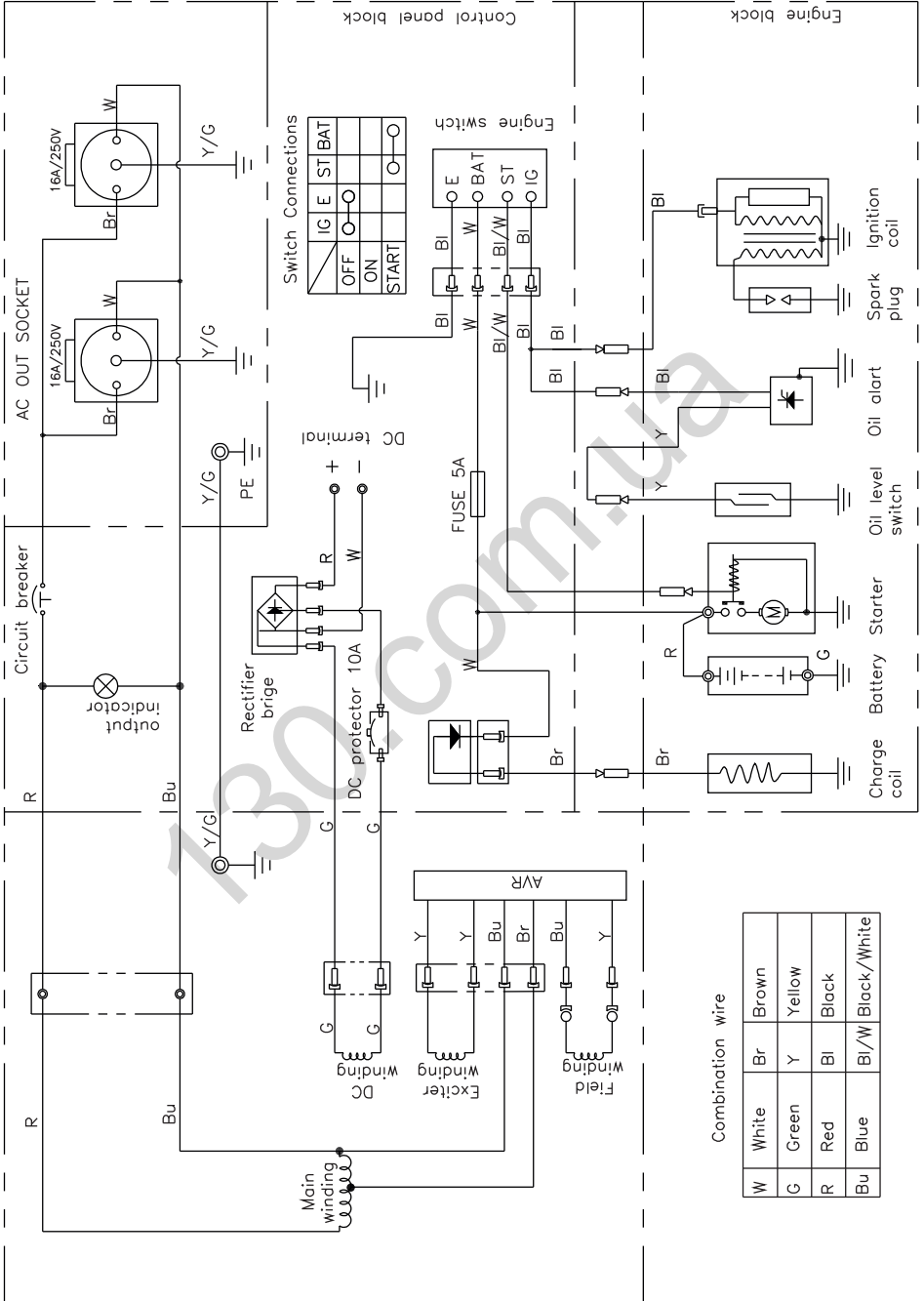

## Stromlaufplan 3 5000-C/6500-C/8000-C

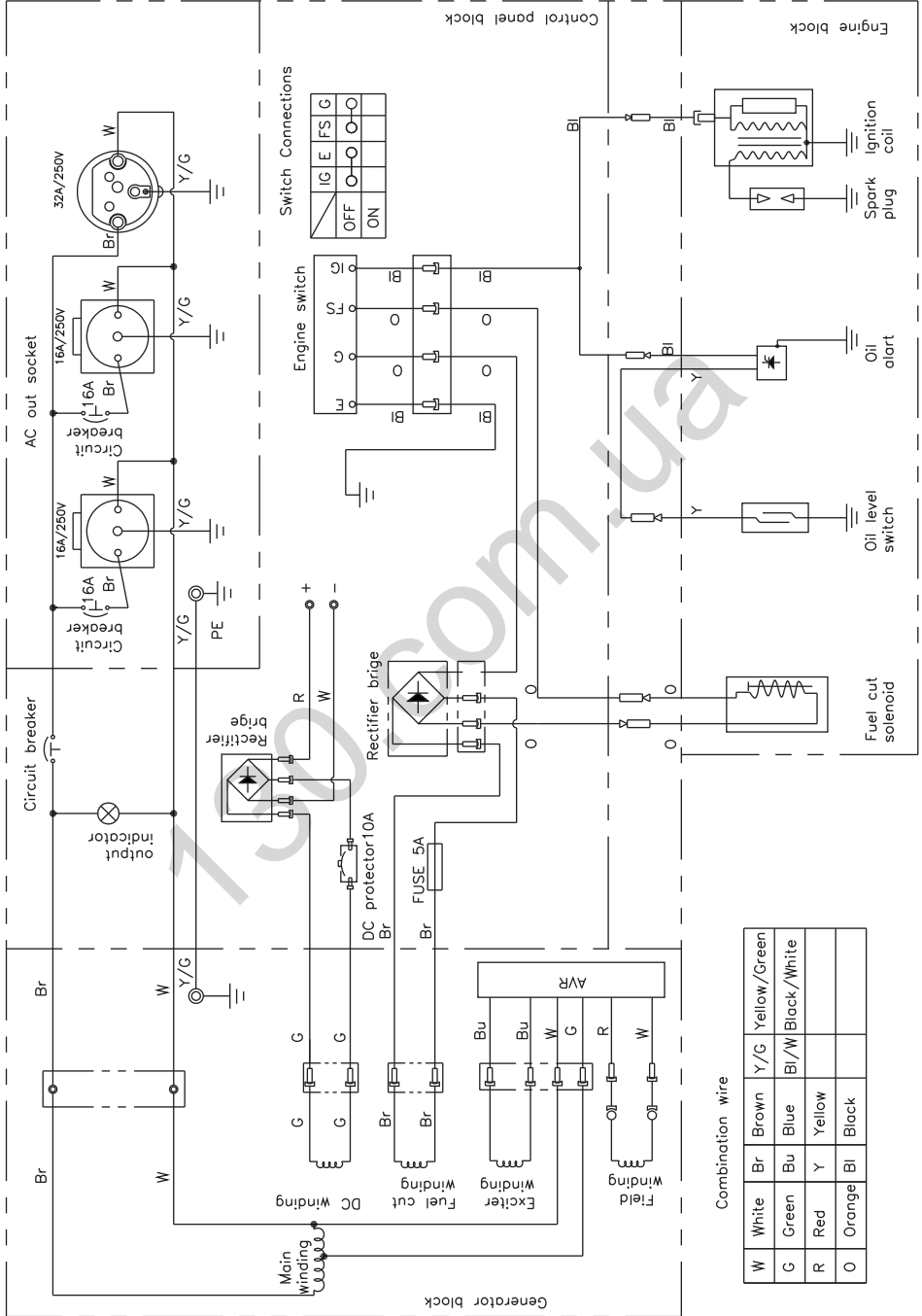

# Stromlaufplan 4 5000D-C/6500D-C/8000D-C

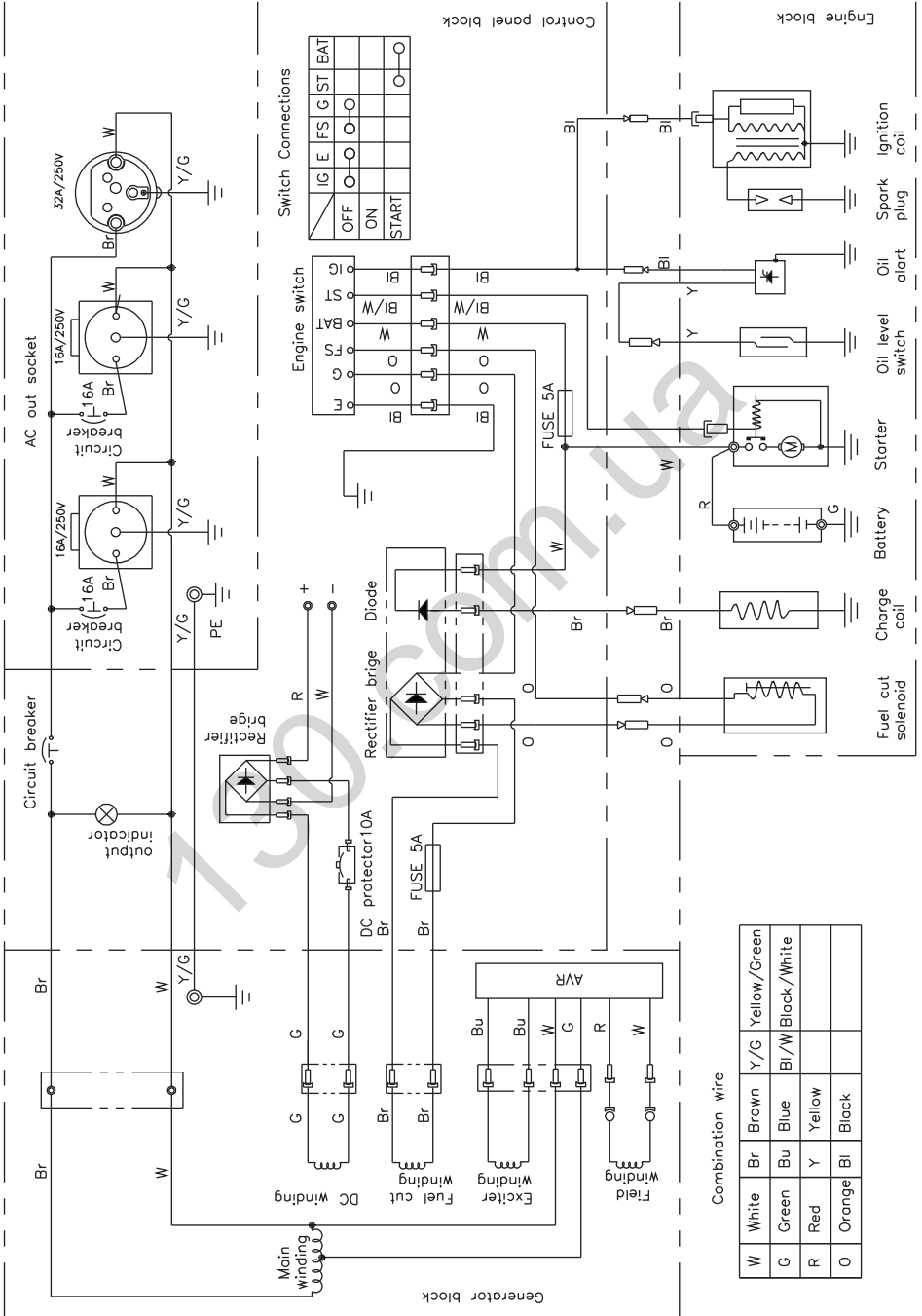

Switch Connections

IG	E	FS	G	ST	BAT
OFF	○	○	○	○	○
ON	○	○	○	○	○
START	○	○	○	○	○

Combination wire

W	White	Br	Brown	Y/G	Yellow/Green
G	Green	Bu	Blue	Bl/W	Black/White
R	Red	Y	Yellow		
O	Orange	Bl	Black		

130.com.ua