



ТЕЛЕФОНИ

0 (800) 800 130
(050) 462 0 130
(063) 462 0 130
(067) 462 0 130

130
COM.UA

Інтернет-магазин
автотоварів



SKYPE

km-130

АВТОМАГНІТОЛИ — Магнітоли • Медіа-ресівери та станції • Штатні магнітоли • CD/DVD чейнджери • FM-модулятори/USB адаптери • Flash пам'ять • Перехідні рамки та роз'єми • Антени • Аксесуари |
АВТОЗВУК — Акустика • Підсилювачі • Сабвуфери • Процесори • Кросовери • Навушники • Аксесуари | **БОРТОВІ КОМП'ЮТЕРИ** — Універсальні комп'ютери • Модельні комп'ютери • Аксесуари |
GPS НАВІГАТОРИ — Портативні GPS • Вмонтовані GPS • GPS модулі • GPS трекери • Антени для GPS навігаторів • Аксесуари | **ВІДЕОПРИСТРОЇ** — Відеореєстратори • Телевізори та монітори • Автомобільні ТВ тюнери • Камери • Відеомодулі • Транскодери • Автомобільні ТВ антени • Аксесуари | **ОХОРОННІ СИСТЕМИ** — Автосигналізація • Мотосигналізація • Механічні блокувальники • Імобілайзери • Датчики • Аксесуари | **ОПТИКА ТА СВІТЛО** — Ксенон • Біксенон • Лампи • Світлодіоди • Стробоскопи • Оптика і фари • Омивачі фар • Датчики світла, дощу • Аксесуари |
ПАРКТРОНІКИ ТА ДЗЕРКАЛА — Задні парктроніки • Передні парктроніки • Комбіновані парктроніки • Дзеркала заднього виду • Аксесуари | **ПІДІГРІВ ТА ОХОЛОДЖЕННЯ** — Підігрів сидінь • Підігрів дзеркал • Підігрів двірників • Підігрів двигунів • Автоохолодильники • Автокондиціонери • Аксесуари | **ТЮНІНГ** — Віброізоляція • Шумоізоляція • Тонувальна плівка • Аксесуари |
АВТОАКСЕСУАРИ — Радар-детектори • Гучний зв'язок, Bluetooth • Склопідіймачі • Компресори • Звукові сигнали, СГП • Вимірювальні прилади • Автопилососи • Автокрісла • Різне |
МОНТАЖНЕ ОБЛАДНАННЯ — Інсталяційні комплекти • Оббивні матеріали • Декоративні решітки • Фазоінвертори • Кабель та провід • Інструменти • Різне | **ЖИВЛЕННЯ** — Акумулятори • Перетворювачі • Пуско-заряджувальні пристрої • Конденсатори • Аксесуари | **МОРСЬКА ЕЛЕКТРОНІКА ТА ЗВУК** — Морські магнітоли • Морська акустика • Морські сабвуфери • Морські підсилювачі • Аксесуари | **АВТОХІМІЯ ТА КОСМЕТИКА** — Присадки • Рідини омивача • Засоби по догляду • Поліролі • Ароматизатори • Клеї та герметики | **РІДИНИ ТА МАСЛА** — Моторні масла • Трансмісійні масла • Гальмівні рідини • Антифризи • Технічні змазки



У магазині «130» ви можете знайти та купити у Києві з доставкою по місту та Україні практично все для вашого автомобіля. Наші досвідчені консультанти нададуть вам вичерпну інформацію та допоможуть підібрати саме те, що ви шукаєте. Чекаємо вас за адресою

<https://130.com.ua>

BETRIEBSANLEITUNG BENZINMOTORPUMPE

BMP 14000
BMP 30000

DE
GB
NL
IT
PL
CZ
SK
HU
DK
SE
NO
LV
RU
UA
FI

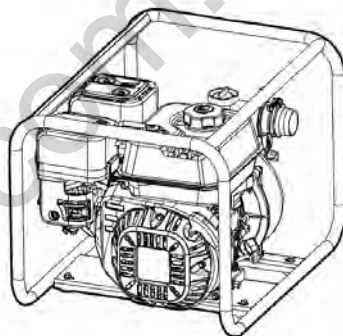
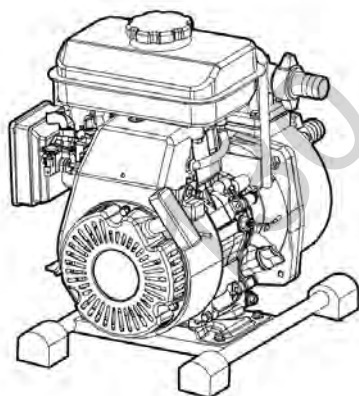

Inhaltsverzeichnis

DE	Betriebsanleitung.....	8
ÖÓÁ	InstructionsÁor use.....	17
NL	Gebruikershandleiding.....	25
IT	Istruzioni per l'uso.....	34
PL	Instrukcja obsługi.....	43
CZ	NÁvodÁpoužití.....	Á 2
SK	NÁvod na použitie.....	60
HU	Kezelési utasítás.....	68
DK	Brugsanvisning.....	76
SE	Bruksanvisning.....	84
NO	Bruksanvisning.....	92
LV	Lietošanas instrukcija.....	100
RU	Руководство по эксплуатации.....	108
UCÉ	ПосібникÁ експлуатації.....	118
FI	Käyttöohje.....	127

© 2017

AL-KO KOBER GROUP Kötz, Germany

This documentation or excerpts therefrom may not be reproduced or disclosed to third parties without the express permission of the AL-KO KOBER GROUP.



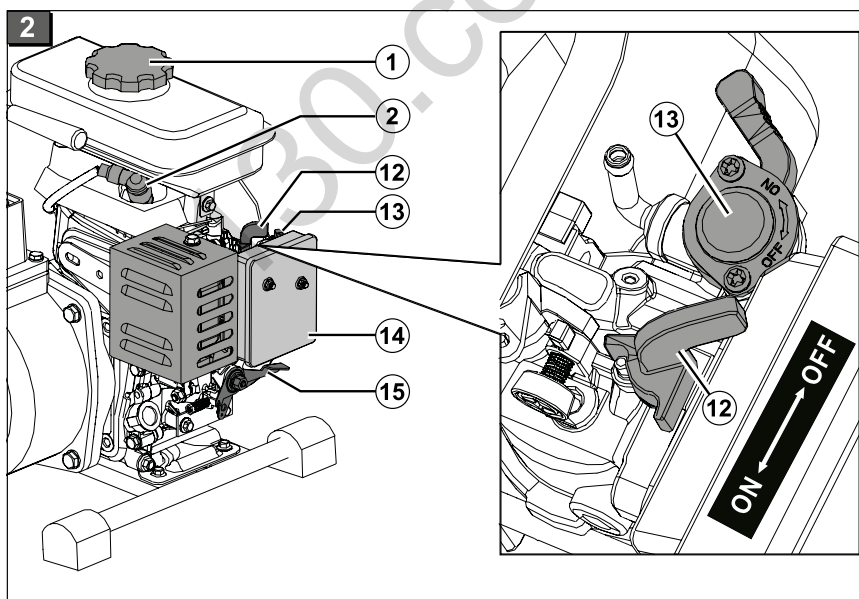
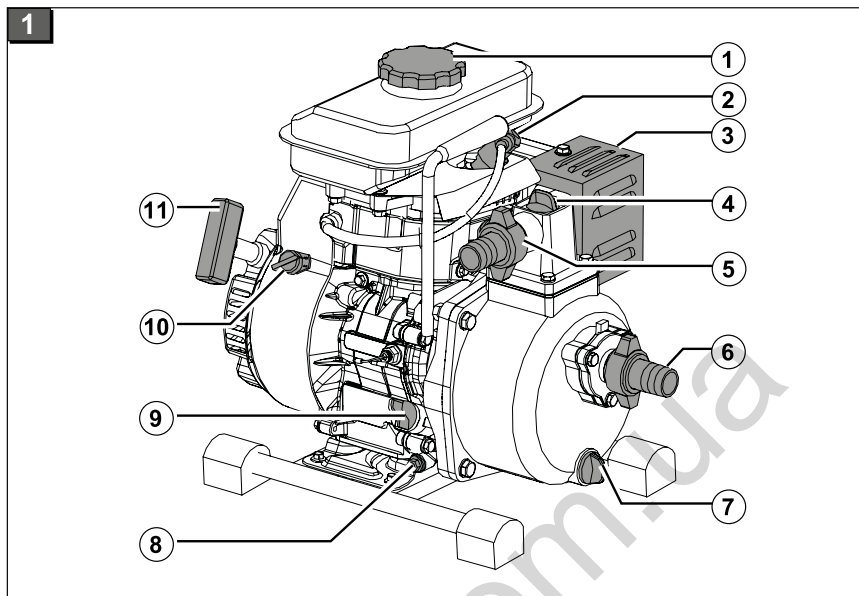



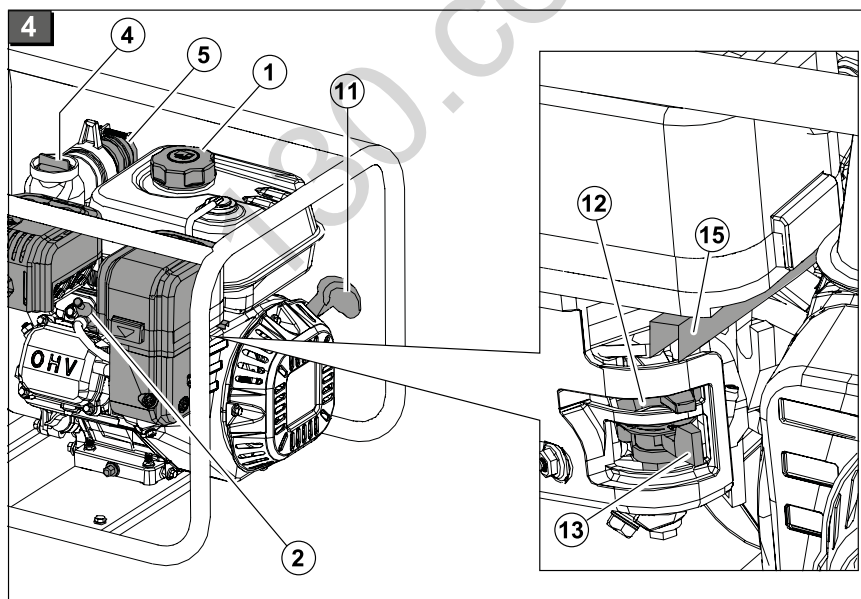
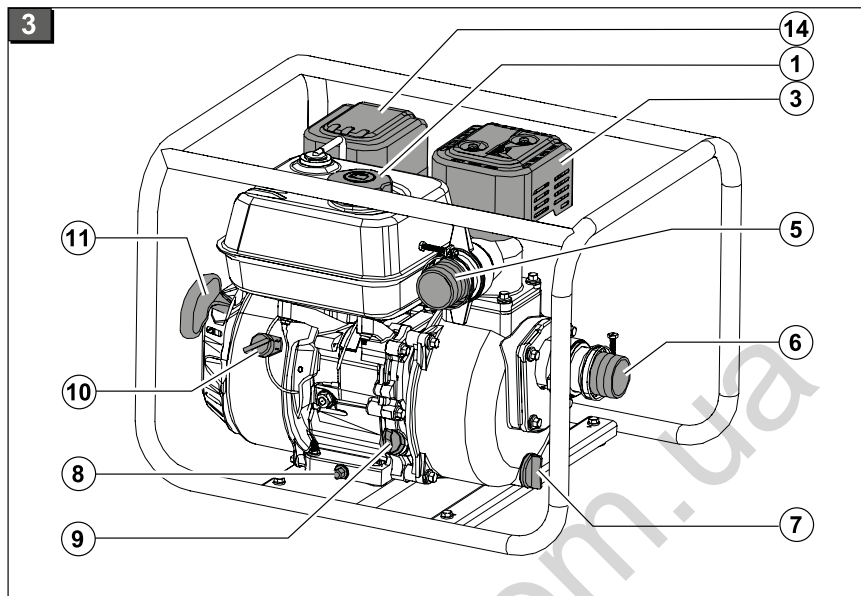

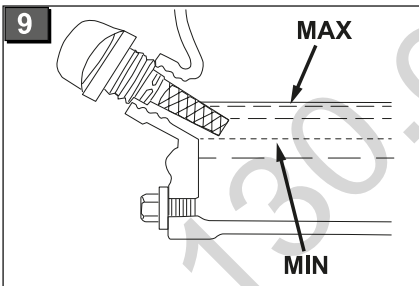
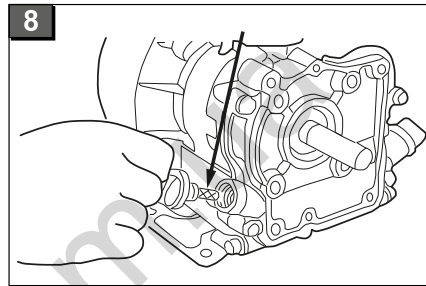
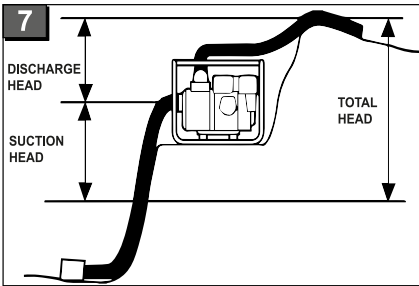
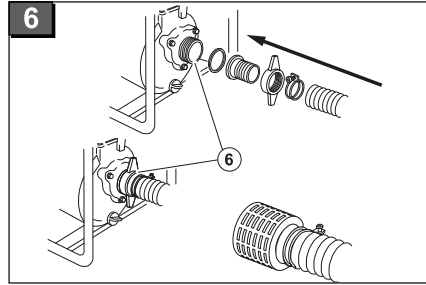
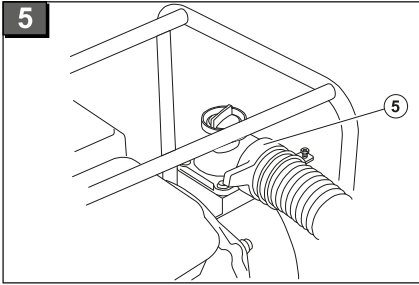



BMP 14000



BMP 30000





	BMP 14000 Art.Nr. 119562	BMP 30000 Art.Nr. 113563
	1,2 kW / 3600 min ⁻¹	4,1 kW / 3600 min ⁻¹
	LPA = 87dB (A) K = 2 dB (A)	LPA = 91 dB (A) K = 2 dB (A)
	LWA = 100 dB (A) K = 2 dB (A)	LWA = 104 dB (A) K = 2 dB (A)
	6 m	6 m
	36 m / 3,6 bar	27 m / 2,7 bar
	14000 l/h	30000 l/h
	25 mm	50 mm
	14 kg	28 kg
	410 x 295 x 370 mm	550 x 430 x 390 mm
	1,4 l	3,6 l
	E5T 0,7 - 0,8 mm	F7RTC 0,7 - 0,8 mm



BMP 14000
Art.Nr. 119562

BMP 30000
Art.Nr. 113563



SAE 10W-30
0,35 l

SAE 10W-30
0,6 l

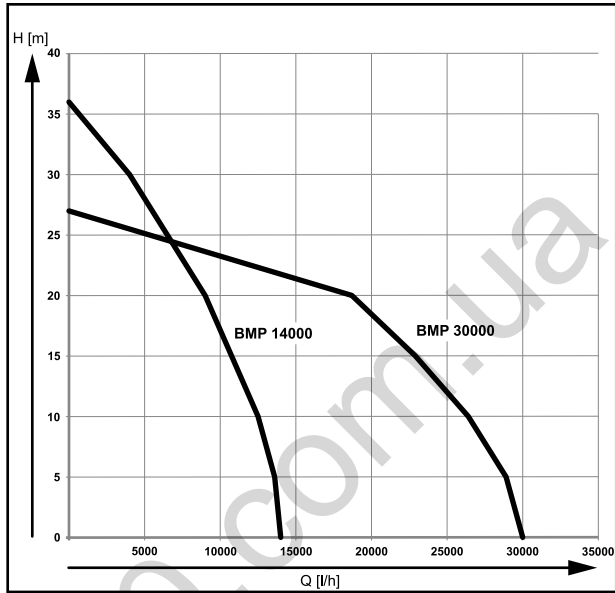

ORIGINAL-BETRIEBSANLEITUNG

Inhaltsverzeichnis

Zu diesem Handbuch.....	8
Produktbeschreibung.....	8
Transport.....	10
Kontrolle vor dem Betrieb.....	10
Montage.....	10
Betriebsstoffe einfüllen.....	10
Inbetriebnahme.....	11
Wartung.....	12
Lagerung.....	14
Reparatur.....	14
Service.....	14
Entsorgung.....	14
Hilfe bei Störungen.....	14
Garantie.....	15
EG-Konformitätserklärung.....	16

PRODUKTBESCHREIBUNG

In dieser Dokumentation werden verschiedene Modelle von Benzinmotorpumpen beschrieben. Identifizieren Sie Ihr Modell anhand des Typschilds.

Produktübersicht

1	Tankdeckel für Benzintank
2	Zündkerzenstecker
3	Schalldämpfer
4	Einfüllschraube
5	Pumpenausgang / Druckleitungsanschluss
6	Pumpeneingang / Saugleitungsanschluss
7	Ablassschraube Pumpengehäuse
8	Ölablassschraube
9	Öleinfülldeckel mit Ölmesstab
10	Zündschalter
11	Starterseil mit Handgriff
12	Choke

ZU DIESEM HANDBUCH

- Lesen Sie diese Dokumentation vor der Inbetriebnahme durch. Dies ist Voraussetzung für sicheres Arbeiten und störungsfreie Handhabung.
- Beachten Sie die Sicherheits- und Warnhinweise in dieser Dokumentation und auf dem Produkt.
- Diese Dokumentation ist permanenter Bestandteil des beschriebenen Produkts und soll bei Veräußerung dem Käufer mit übergeben werden.

Zeichenerklärung



ACHTUNG!

Genaues Befolgen dieser Warnhinweise kann Personen- und / oder Sachschäden vermeiden.



Spezielle Hinweise zur besseren Verständlichkeit und Handhabung.



13	Kraftstoffhahn
14	Luftfilter
15	Gashebel

Funktion

Die Benzinmotorpumpe saugt das Fördermedium durch den Pumpeneingang (6) an und fördert zum Pumpenausgang (5).

Symbole am Gerät

	Achtung! Besondere Vorsicht bei der Handhabung.
	Vor Inbetriebnahme Betriebsanleitung lesen!
	Vorsicht giftige Gase!
	Vor Betankung Gerät abkühlen lassen!
	Nicht in geschlossenen Räumen betreiben!

	Achtung Brandgefahr!
	Gehörschutz tragen!
	Achtung! Heiße Oberflächen!

Bestimmungsgemäße Verwendung

Die Gartenpumpen sind für die private Nutzung in Haus und Garten bestimmt und ausschließlich zum Fördern von Klar- und Regenwasser sowie chlorhaltigem Wasser (Schwimmbadwasser) geeignet. Die Gartenpumpen eignen sich für:

- zum Bewässern und Gießen (z. B. von Grünanlagen, Gemüsebeeten und Gärten)
- für das Um- und Auspumpen von Behältern (z. B. Schwimmbecken)
- zur Wasserentnahme aus Brunnen, Regentonnen und Zisternen.

Eine andere oder darüber hinausgehende Verwendung gilt als nicht bestimmungsgemäß.

- Pumpe nur mit mitgelieferten Filter verwenden!

Sicherheitshinweise



ACHTUNG!

Beachten Sie die Sicherheits- und Warnhinweise in dieser Dokumentation und auf dem Produkt.

- Benutzen Sie das Gerät nicht für Zwecke, für das es nicht bestimmt ist (siehe Bestimmungsgemäße Verwendung).



ACHTUNG!

Gerät nur in technisch einwandfreiem Zustand benutzen!



VORSICHT!

Brandgefahr!

Betankte Maschine nicht in Gebäuden aufbewahren, in denen Benzindämpfe mit offenem Feuer oder Funken in Berührung kommen können!



ACHTUNG!

Verletzungsgefahr!

Sicherheits- und Schutzeinrichtungen dürfen nicht außer Kraft gesetzt werden.



WARNUNG!

Vergiftungsgefahr!

Motor nie in geschlossenen Räumen laufen lassen.

- Bereich um Motor, Auspuff und Kraftstofftank frei von Benzin und Öl halten.
- Gehörschutz tragen.
- Motor nur im Freien starten und betreiben; der Betrieb in geschlossenen Räumen, auch bei geöffneten Türen und Fenstern, ist nicht gestattet
- Motor nicht unter Einfluss von Alkohol, Drogen oder Medikamenten bedienen
- Kinder oder andere Personen, die die Betriebsanleitung nicht kennen, dürfen das Gerät nicht benutzen.
- Örtliche Bestimmungen zum Mindestalter der Bedienperson beachten.
- Landesspezifische Bestimmungen für die Betriebszeiten beachten.
- Der Motor darf ausschließlich von Personen benutzt werden, die sich mit den Anweisungen vertraut gemacht haben
- Benutzen Sie den Motor niemals, wenn sich Personen, besonders Kinder, oder Tiere in ihrer Nähe aufhalten
- Beachten Sie, dass der Benutzer für Unfälle und Schäden verantwortlich ist, die anderen Personen oder deren Eigentum widerfahren können
- Keine Startersprays oder ähnliches verwenden
- Beim Tragen der Pumpe darauf achten, dass die Druckleitungsanschlüsse zum Körper zeigen
- Beim Tanken nicht rauchen
- Tankdeckel immer fest schließen
- Den Motor ausschalten und abkühlen lassen, bevor der Tankverschluss abgenommen wird
- Falls Benzin übergelaufen ist, darf der Motor nicht gestartet werden. Das Gerät ist zu reinigen und jeglicher Zündversuch zu vermeiden, bis die Benzindämpfe sich verflüchtigt haben.
- Beschädigten Tank oder Tankverschluss austauschen
- Falls der Kraftstofftank zu entleeren ist, muss dies im Freien und bei kaltem Motor erfolgen
- Gerät an einem trockenen, frostsicheren Ort lagern.

Möglicher Fehlgebrauch

Die Gartenpumpen dürfen nicht im Dauerbetrieb eingesetzt werden. Sie sind nicht geeignet zur Förderung von:

- Trinkwasser
- Salzwasser
- Schmutzwasser
- ätzenden, brennbaren, explosiven und gasenden Flüssigkeiten
- Flüssigkeiten, die wärmer als 35 °C sind.
- sandhaltigem Wasser und schmirgelnden Flüssigkeiten.

Lieferumfang

Die Gartenpumpe wird betriebsfertig mit Filter, Manschette und Betriebsanleitung ausgeliefert.

TRANSPORT

- Den Motor nur mit leerem Kraftstofftank transportieren
- Motor immer mit der Zündkerze nach oben transportieren, sonst kommt es zu:
 - ⇒ *Rauchentwicklung*
 - ⇒ *schwerem Start*
 - ⇒ *verrußter Zündkerze*

KONTROLLE VOR DEM BETRIEB



WARNUNG!

Vor Inbetriebnahme immer eine Sichtkontrolle durchführen. Mit losen, beschädigten oder abgenutzten Betriebs- und/oder Befestigungsteilen darf das Gerät nicht benutzt werden.

Allgemeinen Zustand des Motors kontrollieren

- Außen- und Unterseite des Motors auf Anzeichen eines Öl- oder Benzinlecks
- Anzeichen von Beschädigungen
- Alle Schrauben und Muttern angezogen
- Alle Abschirmungen und Abdeckungen angebracht
- Kraftstoffstand
- Motorölstand
- Luftfiltereinsatz

MONTAGE

Gerät aufstellen

1. Bereiten Sie einen ebenen und festen Standort vor.
2. Stellen Sie das Gerät waagrecht und überflutungssicher auf.
 - ⇒ *Das Gerät muss vor Regen und direktem Wasserstrahl geschützt sein.*

Saugleitung anschließen (Abb. 6)

1. Wählen Sie die Länge der Saugleitung so aus, dass die Pumpe nicht trockenlaufen kann. Die Saugleitung muss sich immer mindestens 30 cm unter der Wasseroberfläche befinden.
2. Schließen Sie die Saugleitung an (6). Achten Sie dabei auf dichten Anschluss, ohne das Gewinde zu beschädigen.
 - ⇒ *Wir empfehlen den Einbau flexibler Leitungen am Pumpeneingang (6). So kann kein mechanischer Druck oder Zug auf die Pumpe ausgeübt werden.*
3. Saugleitung stets steigend verlegen.

Druckleitung montieren (Abb. 5)

1. Montieren Sie die Druckleitung. Achten Sie dabei auf dichten Anschluss, ohne das Gewinde zu beschädigen.
2. Öffnen Sie alle in der Druckleitung vorhandenen Verschlüsse (Ventile, Spritzdüsen, Wasserhahn).

BETRIEBSSTOFFE EINFÜLLEN

Sicherheit



WARNUNG!

Brandgefahr! Benzin ist hochgradig entflammbar!

- Benzin nur in dafür vorgesehenen Behältern aufbewahren
- Nur im Freien tanken
- Beim Tanken nicht rauchen
- Den Tankverschluss bei laufendem oder heißem Motor nicht öffnen
- Beschädigten Tank oder Tankverschluss austauschen
- Tankdeckel immer fest schließen

- Wenn Benzin ausgelaufen ist:
 - Motor nicht starten
 - Zündversuche vermeiden
 - Gerät reinigen



ACHTUNG!

Vor Inbetriebnahme Öl einfüllen.

Öl einfüllen

1. Ölmess-Stab (8) herausschrauben und Einfüllhilfe einstecken.
2. Öl einfüllen.
3. Einfüllstutzen entfernen und Ölmess-Stab (8) wieder einschrauben.

Empfehlungen zum Öl

Motoröl ist ein ausschlaggebender Faktor für die Leistung und Lebensdauer des Motors. Verwenden Sie ein Motoröl, das die Anforderungen für API-Serviceklasse SF oder höher (bzw. gleichwertig) erfüllt.

Prüfen Sie das API-Service-Etikett am Ölbehälter, damit sichergestellt ist, dass es die Buchstaben SF oder die einer höheren Klasse (bzw. gleichwertig) enthält.

SAE 10W-30 wird für den allgemeinen Gebrauch empfohlen. Der empfohlene Betriebstemperaturbereich für diesen Motor beträgt 0°C bis 40°C.

Ölstandkontrolle (Abb. 8 / 9)

Den Motorölstand bei gestopptem und waagrecht stehendem Motor prüfen.

1. Den Ölmess-Stab herausschrauben und sauberwischen
2. Den Ölmess-Stab in den Öleinfüllstutzen einführen, bis dieser aufsitzt (nicht festdrehen), und wieder herausnehmen
3. Liegt der Ölstand in der Nähe oder unterhalb der unteren Grenzmarke am Mess-Stab, das empfohlene Öl bis zur oberen Grenzmarke einfüllen
4. Ölmess-Stab wieder einschrauben



Niedriger Ölstand kann Motorschaden verursachen.

Benzin einfüllen

1. Tankdeckel (1) abschrauben, an sauberer Stelle lagern.
2. Benzin mit einem Trichter einfüllen.
3. Tankzufüllöffnung (1) fest verschließen und reinigen.

Empfehlungen zum Kraftstoff

- Sauberes, frisches, bleifreies Benzin mit einer Mindestkottanzahl von 90 verwenden
- Kraftstoff in Mengen kaufen, die innerhalb von 30 Tagen verbraucht werden können (siehe Lagerung)
- Benzin mit bis zu 10% Ethanol-Anteil oder bis zu 15% MTBE-Anteil (Antiklopfschutzmittel) ist akzeptabel
- Benzin nicht mit Öl mischen

INBETRIEBNAHME



WARNUNG!

Vergiftungsgefahr!

Motor nie in geschlossenen Räumen laufen lassen.



WARNUNG!

Explosionsgefahr!

Keine unter Druck stehende Startflüssigkeit verwenden.



ACHTUNG!

Rückschlaggefahr!

Starterseil kann schneller zum Motor zurückspringen, als das Seil losgelassen werden kann.

- Vor Inbetriebnahme des Motors die Geräte-Bedienungsanleitung beachten
- Motor nur im Freien starten und betreiben; der Betrieb in geschlossenen Räumen, auch bei geöffneten Türen und Fenstern, ist nicht gestattet
- Motor nur in waagerechter Position starten

Gartenpumpe befüllen



ACHTUNG!

Trockenlauf zerstört die Pumpe! Die Pumpe muss vor jeder Inbetriebnahme bis zum Überlauf mit Wasser gefüllt sein, damit sie sofort ansaugen kann.

1. Öffnen Sie die Einfüllschraube (4).
2. Füllen Sie über die Einfüllschraube Wasser ein, bis die Markierung am Pumpengehäuse erreicht ist.
3. Schrauben Sie die Einfüllschrauben wieder ein.

Pumpe einschalten

1. Öffnen Sie alle in der Druckleitung vorhandenen Verschlüsse (Ventil, Spritzdüse, Wasserhahn).
2. Kraftstoffhahn (13) öffnen.



ACHTUNG!

Lassen Sie die Pumpe nicht gegen eine geschlossene Druckleitung laufen.

Choke (12)

1. Bei einem Kaltstart Choke-Hebel schließen.
2. Bei betriebswarmen Gerät Choke-Hebel auf Halbstellung setzen.



Sollte das Gerät beim zweiten Startversuch immer noch nicht Starten, Choke-Hebel ganz öffnen.

Motor starten

- Brennbare Fremdkörper vom Auspuff- und Zylinderbereich fernhalten.
- Auspuff, Zylinder und Kühlrippen vor dem Berühren abkühlen lassen.

Seilzugstarter (11)

1. Starterseil zügig herausziehen und danach langsam wieder aufrollen lassen.



Sollte das Gerät beim zweiten Startversuch immer noch nicht Starten, beachten Sie die Anweisungen zum Choke.

Pumpe ausschalten

- Gashebel (15) auf "SLOW" stellen.
- Zündschalter (10) auf "OFF" stellen.
- Kraftstoffhahn (13) schließen.
- Alle in der Druckleitung vorhandenen Verschlüsse schließen.

WARTUNG



GEFAHR!

Vor Einstell-, Wartungs- und Reparaturarbeiten den Motor immer abschalten und sichern.

- Zündkabel abziehen und von der Zündkerze fern halten.
- Vor allen Wartungs- und Reinigungsarbeiten den Zündkerzenstecker ziehen
- Gerät nicht mit Wasser abspritzen! Eindringendes Wasser (Zündanlage, Vergaser...) kann zu Störungen führen.

- Das Gerät nach jedem Gebrauch reinigen
- Wartungsplan beachten
- Die stündlichen bzw. jährlichen Intervalle befolgen, je nachdem, welcher Fall zuerst eintritt
- Bei Einsatz unter erschwerten Bedingungen ist eine häufigere Wartung erforderlich

Pumpe spülen

Nach Förderung von chlorhaltigem Schwimmbadwasser oder Flüssigkeiten, die Rückstände hinterlassen, muss die Pumpe mit klarem Wasser gespült werden.

Vergasereinstellung



Vergasereinstellungen dürfen nur von autorisierten Fachwerkstätten oder unserem Kundendienst durchgeführt werden.

Zündfunkenkontrolle



Funken können Feuer oder Stromschlag verursachen.

- Einen geeigneten Funkenprüfer verwenden
- Zündfunken nie bei ausgebaute Zündkerze prüfen

Luftfilter wechseln

Den Luftfilter regelmäßig reinigen. Beschädigte Luftfilter austauschen.

1. Luftfilterabdeckung abbauen. Dazu Schraube lösen und Abdeckung abnehmen.
2. Schaumstofffilter herausnehmen und in warmem Seifenwasser auswaschen. Nur in trockenem Zustand wieder einsetzen.
3. Luftfilterabdeckung wieder aufsetzen.

Öl wechseln

Regelmäßig den Ölstand kontrollieren.

Den Ölstand alle 8 Betriebsstunden oder täglich vor dem Motorstart prüfen (siehe Empfehlung zum Öl).



WARNUNG!

Brand- und Explosionsgefahr durch auslaufenden Kraftstoff!

Vor dem Ablassen des Öls muss der Kraftstofftank entleert sein.



Das Altöl bei warmem Motor ablassen. Warmes Öl läuft schnell und vollständig ab.

1. Zum Entleeren des Kraftstofftanks den Motor laufen lassen, bis er aus Kraftstoffmangel stehen bleibt
2. Zündkerzenstecker (2) abziehen
3. Zum Auffangen des Öls einen geeigneten Behälter verwenden
4. Ölmess-Stab (9) herausschrauben
5. Ablassstöpsel (8) ausschrauben
6. Öl vollständig in einen Behälter ablaufen lassen
7. Den Ablassstöpsel (8) wieder einschrauben, sicherstellen, dass die Dichtung korrekt positioniert ist und fest anziehen
8. Mit frischem Öl auffüllen
9. Am Ölmess-Stab (9) prüfen, dass der Ölstand die Kerbe "MAX" erreicht
10. Den Deckel wieder fest anziehen und alle eventuellen Spuren von verschüttetem Öl entfernen



Altöl umweltgerecht entsorgen.

Zündkerzen warten



VORSICHT!
Gefahr durch Stromschlag!

Zündfunken nie bei ausgebauter Zündkerze kontrollieren.

Der Elektrodenabstand der Zündkerze soll 0,7 mm - 0,8 mm betragen.

- Motor nie ohne Zündkerze starten



Eine falsche Zündkerze kann Motorschaden verursachen.

Motor säubern



ACHTUNG!
Brandgefahr!

Brennbare Fremdkörper vom Auspuff und Zylinderbereich entfernen.

Das Kühlsystem reinigen. Um ein Überhitzen zu vermeiden, gegebenenfalls auch die inneren Kühlrippen und Oberflächen reinigen.



Den Motor nicht mit Wasser abspritzen. Mit einer Bürste oder Lappen reinigen.

Wartungsintervalle

Die stündlichen bzw. jährlichen Intervalle befolgen, je nachdem welcher Fall zuerst auftritt. Bei Einsatz unter erschwerten Bedingungen ist eine häufigere Wartung erforderlich.

Wartungsintervalle

Vor jedem Gebrauch

- Motorölstand kontrollieren
- Luftfilter prüfen

Nach den ersten 20 Betriebsstunden oder nach 1 Monat der Inbetriebnahme

- Ölwechsel

Alle 50 Betriebsstunden oder alle 3 Monate

- Luftfilter reinigen ¹⁾

Alle 100 Betriebsstunden oder alle 6 Monate

- Ölwechsel
- Ablagerungsbehälter am Benzinhahn reinigen
- Zündkerze reinigen

Alle 300 Betriebsstunden oder einmal jährlich

- Luftfilter austauschen ²⁾
- Zündkerze erneuern
- Leerlaufdrehzahl einstellen ³⁾
- Ventilspiel einstellen ³⁾
- Kraftstofftank und Kraftstofffilter spülen ³⁾

Zusätzlich alle 300 Betriebsstunden

- Zylinderkopf reinigen ³⁾

Zusätzlich alle 2 Jahre

- Benzinschlauch erneuern ³⁾

¹⁾ Häufiger reinigen bei Fremdkörper in der Luft und hohem Staubaufkommen.

²⁾ Nur das Papierelement austauschen.

³⁾ Diese Wartungsarbeit dürfen nur Servicestellen und autorisierte Fachbetriebe durchführen.

LAGERUNG

Lagerung

1. Entleeren Sie die Saug- und Druckleitung.
2. Schrauben Sie die Ablassschraube (7) heraus und lassen Sie das Wasser aus der Pumpe auslaufen.
3. Schrauben Sie die Ablassschraube (7) wieder ein und lagern Sie Pumpe und Zubehör frostfrei.



Bei Frostgefahr muss das System vollständig entleert werden.



WARNUNG!

Brand- / Explosionsgefahr!

Motor nicht vor offenen Flammen oder Hitzequellen lagern!

- Vor der Lagerung des Motors die Geräte-Betriebsanleitung beachten
- Motor auskühlen lassen
- Motor in einem gut belüfteten Raum, nicht in der Nähe von offenen Flammen oder Hitzequellen lagern
- Bei Lagerung folgende Bereiche meiden:
 - Nähe zu offenen Flammen
 - Nähe zu Hitzequellen
 - wo Elektromotoren betrieben werden
 - wo Elektrowerkzeuge genutzt werden

- Bei Motoren, die länger als 30 Tage lagern, den Kraftstoff ablassen oder mit einem Kraftstoffstabilisator schützen, da sich sonst Ablagerungen im Kraftstoffsystem bilden
- Gerät an einem trockenen, frostsicheren Ort lagern.

REPARATUR



Reparaturen dürfen nur von autorisierten Fachwerkstätten oder unserem Kundendienst durchgeführt werden.

- Nur Original AL-KO Ersatzteile verwenden

SERVICE

Im Servicefall bieten wir Ihnen umfangreiche Unterstützung.

AL-KO Geräte GmbH

Kundendienst

Industriestraße 1
89359 Kötz

ENTSORGUNG



Ausgediente Geräte, Batterien oder Akkus nicht über den Hausmüll entsorgen!

Verpackung, Gerät und Zubehör sind aus recyclingfähigen Materialien hergestellt und entsprechend zu entsorgen.

HILFE BEI STÖRUNGEN

Störung	Abhilfe
Motor springt nicht an	<ul style="list-style-type: none"> ■ Kraftstoffhahn öffnen ■ Benzin auftanken ■ Choke einschalten ■ Zündkerzen prüfen, eventuell erneuern ■ Nasse Zündkerzen trocknen und wieder einsetzen ■ Luftfilter reinigen ■ Schlechtes, lang eingelagertes Benzin ablassen und durch neues, sauberes Benzin ersetzen
Motorleistung lässt nach	<ul style="list-style-type: none"> ■ Luftfilter reinigen
Unruhiger Lauf	<ul style="list-style-type: none"> ■ Kundendienstwerkstatt aufsuchen

Störung	Abhilfe
Fördermenge zu gering	<ul style="list-style-type: none"> ■ Druckschlauch strecken ■ Schmutz im Ansaugbereich entfernen ■ Max. Förderhöhe beachten, siehe technische Daten ■ Saughöhe prüfen, max. Saughöhe beachten, siehe technische Daten ■ Saugschlauch undicht



Bei Störungen, die nicht in dieser Tabelle aufgeführt sind oder die Sie nicht selbst beheben können, wenden Sie sich bitte an unseren zuständigen Kundendienst.

GARANTIE

Etwaige Material- oder Herstellungsfehler am Gerät beseitigen wir während der gesetzlichen Verjährungsfrist für Mängelansprüche entsprechend unserer Wahl durch Reparatur oder Ersatzlieferung. Die Verjährungsfrist bestimmt sich jeweils nach dem Recht des Landes, in dem das Gerät gekauft wurde.

Unsere Garantiezusage gilt nur bei:

- beachten dieser Bedienungsanleitung
- sachgemäßer Behandlung
- verwenden von Original-Ersatzteilen

Die Garantie erlischt bei:

- eigenmächtigen Reparaturversuchen
- eigenmächtigen technischen Veränderungen
- nicht bestimmungsgemäßer Verwendung

Von der Garantie ausgeschlossen sind:

- Lackschäden, die auf normale Abnutzung zurückzuführen sind
- Verschleißteile, die auf der Ersatzteilkarte mit Rahmen [xxx xxx (x)] gekennzeichnet sind
- Verbrennungsmotoren (hier gelten die Garantiebestimmungen der jeweiligen Motorenhersteller)

Die Garantiezeit beginnt mit dem Kauf durch den ersten Endabnehmer. Maßgebend ist das Datum auf dem Kaufbeleg. Wenden Sie sich bitte mit dieser Erklärung und dem Original-Kaufbeleg an Ihren Händler oder die nächste autorisierte Kundendienststelle. Die gesetzlichen Mängelansprüche des Käufers gegenüber dem Verkäufer bleiben durch diese Erklärung unberührt.

EG-KONFORMITÄTSERKLÄRUNG

Hiermit erklären wir, dass dieses Produkt in der von uns in Verkehr gebrachten Ausführung, den Anforderungen der harmonisierten EU-Richtlinien, EU-Sicherheitsstandards und den produktspezifischen Standards entspricht.

Produkt

Benzinmotorpumpe
Seriennummer
G3013015

Typ

BMP 14000
BMP 30000

Hersteller

AL-KO Geräte GmbH
Ichenhauser Str. 14
D-89359 Kötz

Bevollmächtigter

Andreas Hedrich
Ichenhauser Str. 14
D-89359 Kötz

EU-Richtlinien

2006/42/EG
2014/30/EU
2000/14/EG (13)
2005/88/EC
97/68/EC (2010/26/EU)

Harmonisierte Normen

EN 809:1998+A1

Kötz, 06.06.2016



Wolfgang Hergeth
Managing Director

Schalleistungspegel

BMP 14000
gemessen: 87 dB(A)
garantiert: 100 dB(A)
BMP 30000
gemessen: 91 dB(A)
garantiert: 104 dB(A)

Konformitätsbewertung

2000/14/EG Anhang V

ORIGINAL INSTRUCTIONS FOR USE

Contents

About this handbook.....	17
Product description.....	17
Transport.....	19
Checks before operation.....	19
Assembly.....	19
Filling with fuel.....	19
Startup.....	20
Maintenance and care.....	21
Storage.....	22
Repairs.....	23
Service.....	23
Disposal.....	23
Troubleshooting.....	23
Warranty.....	24
EC declaration of conformity.....	24

PRODUCT DESCRIPTION

This documentation describes various models of petrol engine pumps. Identify your model from the identification plate.

Product overview

1	Tank lid for the petrol tank
2	Spark plug connector
3	Silencer
4	Filling screw
5	Pump outlet/pressure line connection
6	Pump inlet/suction line connection
7	Pump housing drain screw
8	Oil drain bolt
9	Oil filler cover with oil dipstick
10	Ignition switch
11	Starter cord with handle
12	Choke
13	Fuel cock

ABOUT THIS HANDBOOK

- Read this documentation before starting up the machine. This is a precondition for safe working and flawless operation.
- Observe the safety warnings in this documentation and on the product.
- This documentation is a permanent integral part of the product described and must be passed on to the new owner if the product is sold.

Explanation of symbols



CAUTION!

Following these safety warnings carefully can prevent personal injury and/or material damage.



Special instructions for greater ease of understanding and improved handling.



14	Air filter
15	Throttle lever

Function

The petrol engine pump draws the conveyed medium in through the pump inlet (6) and feeds it to the pump outlet (5).

Symbols on the machine

	Important! Take particular care during handling.
	Read the operating instructions before starting up.
	Danger - poisonous gases!
	Allow the appliance to cool down before refuelling.
	Do not operate in enclosed spaces.

	Important - danger of fire!
	Wear ear defenders!
	Important! Hot surfaces!

Designated use

The garden pumps are intended for private use in the house and garden, and are suitable exclusively for pumping clean water and rainwater, as well as water containing chlorine (swimming pool water). The garden pumps are suitable for:

- watering and irrigation (e.g. lawns, vegetable beds, and gardens)
- for circulating and emptying containers (e.g. swimming pools)
- for removing water from fountains, rain barrels, and cisterns.

Any use not in accordance with this designated use shall be regarded as misuse.

- Use the pump only with the filter provided.

Safety instructions

 **CAUTION!**
Please observe the safety and warning notices in this manual and on the product.

- Only use the machine for its designated purposes (see Designated Use).

 **CAUTION!**
Use the machine only in perfect working order.

 **CAUTION!**
Fire hazard!
Do not store fuelled machine in buildings where the petrol fumes might come into contact with naked flames or sparks!

 **CAUTION!**
Risk of injury!
Do not deactivate safety and protective devices.

 **WARNING!**
Risk of poisoning!

- Keep the area around the engine, exhaust, and fuel tank free from petrol and oil.
- Wear ear defenders.
- Start and operate the engine only in the open air; operation in enclosed spaces is forbidden, even if doors and windows are open.
- Do not operate the engine if you are under the influence of alcohol, drugs or medication
- Children, or other people who are not familiar with the operating instructions, are not allowed to use the machine.
- Comply with local regulations on the minimum age of people operating the equipment.
- Comply with working time regulations in force in your country.
- The engine may only be used by persons who have familiarised themselves with the instructions
- Never use the engine when persons, in particular children, or animals are in the vicinity
- Note that the user is responsible for accidents and damage caused to other persons and/or their property
- Do not use starter sprays or similar products
- When carrying the pump, ensure that the pressure line connection points towards the body.
- Never smoke while refilling!
- Always close the tank cap.
- Switch off the engine and allow to cool down before removing the tank cap
- Do not start the engine if petrol has overflowed. The appliance may be cleaned, and any attempt at ignition may be made, only when the petrol vapours have dissipated.
- Replace a damaged petrol tank and/or tank cap.
- If the fuel tank is to be drained, this must be done outdoors and with the engine cold
- Store the appliance in a dry place protected against frost.

Possible misuse

The garden pumps must not be used in continuous operation. They are not suitable for conveying:

- Drinking water
- Salt water
- Waste water
- Corrosive, flammable, explosive or fuming fluids

- Fluids that are hotter than 35 °C
- Water containing sand and abrasive fluids.

Scope of supply

The garden pump is supplied ready-to-use, with filter, sleeve, and operating instructions.

TRANSPORT

- Transport the engine only when the fuel tank is empty.
- Always transport the engine with the spark plug upwards, otherwise the following may occur:
 - ⇒ *Generation of smoke*
 - ⇒ *Starting difficulties*
 - ⇒ *Soot on spark plug*

CHECKS BEFORE OPERATION



WARNING!

Always perform a visual check prior to start-up. Do not operate the machine if the operating and/or fastening parts are loose, damaged, or worn.

Check the general state of the engine

- Check the exterior and underside of the engine for indications of an oil or petrol leak.
- Indications of damage
- All nuts and bolts must be tight.
- All guards and covers are fitted.
- Fuel level
- Engine oil level
- Air filter insert

ASSEMBLY

Setting up the equipment

1. Prepare a flat and firm location.
2. Erect the unit horizontally and safe from the risk of flooding.
 - ⇒ *The unit must be protected from the rain and direct water jets.*

Connecting the suction line (fig. 6)

1. Select the length of the suction line in such a way that the pump cannot run dry. The suction line must always be at least 30 cm beneath the surface of the water.
2. Connect the suction line (6). In doing so, make sure that the connection is tight, but do not damage the thread.
 - ⇒ *We recommend using flexible lines at the pump inlet (6). This ensures that mechanical pressure or tension cannot be exerted on the pump.*
3. Always lay the suction line with an upward gradient.

Fitting the pressure line (fig. 5)

1. Fit the pressure line. In doing so, make sure that the connection is tight, but do not damage the thread.
2. Open all shut-off devices (valves, spray nozzles, water cock) in the pressure line.

FILLING WITH FUEL

Safety



WARNING!

Danger of fire! Petrol is highly inflammable!

- Use only appropriate containers to store petrol.
- Refuel outdoors only
- Do not smoke when refuelling
- Do not open the tank cap when the engine is running or hot.
- Renew the tank or tank cap if damaged.
- Always close the tank lid firmly
- If petrol has leaked out:
 - Do not start the engine
 - Avoid start attempts
 - Clean the machine



CAUTION!

Fill with oil before starting up.

Filling with oil

1. Unscrew the oil dipstick (8), and insert the filling aid.
2. Fill with oil.
3. Remove the oil filling nozzle, and screw the oil dipstick (8) back in.

Oil recommendations

Engine oil is a decisive factor on the performance and lifetime of the engine. Use an engine oil which fulfils the requirements for API service class SF or higher (or equivalent).

Check the API service label on the oil container in order to ensure that the letters SF or those of a higher (or equivalent) class are present.

SAE 10W-30 is recommended for general use. The recommended operating temperature range for this engine is 0°C to 40°C.

Checking the oil level (fig. 8/9)

Check the engine oil level when the engine is stopped and is standing horizontally.

1. Unscrew the oil dipstick, and wipe it clean.
2. Guide the oil dipstick into the oil filling nozzle until it makes contact (do not twist tight), and remove again.
3. If the oil level is around or below the lower limit mark on the dipstick, top up with oil to the upper limit mark.
4. Screw the oil dipstick back in.



A low oil level can cause engine damage.

Filling with petrol

1. Unscrew the tank lid (1), and store it in a clean location.
2. Fill with petrol via a funnel.
3. Clean and tightly close the tank filling opening (1).

Fuel recommendations

- Use clean, fresh, lead-free petrol with a minimum octane rating of 90.
- Buy fuel in quantities which can be used within 30 days (see 'Storage').
- Petrol with a component of up to 10% ethanol or up to 15% MTBE (anti-knock protection) is acceptable.
- Do not mix petrol with oil.

STARTUP



WARNING!

Danger of poisoning!

Never run the engine in enclosed spaces.



WARNING!

Explosion hazard!

Do not use any pressurised starting fluid.



CAUTION!

Recoil hazard!

The starter rope can jump back to the engine faster than the rope can be released.

- Read the operating manual on the appliance before putting the engine into operation
- Start and operate the engine only outdoors; operation in closed rooms, even with open doors and windows, is not permitted
- Only start the engine in the horizontal position

Filling the garden pump



CAUTION!

Dry running will destroy the pump! The pump must be filled with water up to the overflow before each use so that it can draw water immediately.

1. Open the filling screw (4).
2. Fill with water via the filling screw until the mark on the pump housing is reached.
3. Screw the filling screw back in position.

Switching the pump on

1. Open all shut-off devices (valve, spray nozzle, water cock) in the pressure line.
2. Open the fuel cock (13).



CAUTION!

Do not allow the pump to run against a closed-off pressure line.

Choke (12)

1. Close the choke lever during a cold start.
2. When the appliance is running at operating temperature, put the choke lever in the half-open position.



If the appliance still does not start after two attempts, open the choke lever fully.

Starting the engine

- Keep flammable foreign matter away from the exhaust and cylinder area
- Allow the exhaust, cylinder and cooling ribs to cool down before touching

Cable starter (11)

1. Pull out the cable starter briskly, and then allow it to wind back in slowly.



If the appliance still does not start after the second attempt, follow the instructions for the choke.

Switching the pump off

- Set the throttle lever (15) to "SLOW".
- Set the ignition switch (10) to "OFF".
- Close the fuel cock (13).
- Close all the shut-off devices in the pressure line.

MAINTENANCE AND CARE**DANGER!**

Always switch off and secure the engine before starting adjustment, maintenance or repair work.

- Pull off the ignition cable, and keep it away from the spark plug.
- Remove the spark plug cap before starting maintenance and cleaning work
- Do not spray the machine with water! Penetrating water (ignition system, carburettor...) can lead to malfunctions.
- Clean the appliance after every use
- Observe the maintenance schedule
- Observe the operating hour or annual intervals, whichever comes first
- More frequent maintenance is necessary when the appliance is used under more severe operating conditions

Flushing the pump

After conveying swimming pool water containing chlorine, or fluids that leave a residue, the pump must be flushed out with clear water.

Carburettor setting

Carburettor adjustments may be carried out only by authorised specialist workshops or by our customer service.

Ignition spark control

Sparks may cause fire or an electric shock.

- Use a suitable spark tester

- Never test ignition sparks with the spark plug removed

Changing the air filter

Clean the air filter regularly. Renew air filters if damaged.

1. Remove the air filter cover. For this, loosen the bolt, and remove the cover.
2. Remove the foam filter, and wash it in warm soapy water. Re-insert only when dry.
3. Put back the air filter cover.

Changing the oil

Check the oil level regularly.

Check the oil level every 8 operating hours or every day before starting the engine (see "Oil recommendations").

**WARNING!**

Risk of fire and explosion from escaped fuel!

The fuel tank must be drained before draining the oil.



Drain off the old oil when the engine is warm. Warm oil runs out quickly and fully.

1. In order to empty the fuel tank, run the engine until it stops because it has run out of fuel.
2. Remove the spark plug connector (2).
3. Use a suitable container to catch the oil.
4. Unscrew the oil dipstick (9).
5. Unscrew the sump drain plug (8).
6. Allow the oil to run out completely into a container.
7. Screw the sump drain plug (8) back in, ensure that the seal is correctly positioned, and tighten firmly.
8. Fill with fresh oil.
9. Check on the oil dipstick (9) that the oil level reaches the "MAX" mark.
10. Tighten the lid firmly, and remove any possible traces of spilt oil.



Dispose of old oil in an environmentally safe manner.

Servicing the spark plug



CAUTION!

Electric shock hazard!

Never test ignition sparks with the spark plug removed.

The electrode clearance of the spark plug should be 0.7 mm to 0.8 mm.

- Never start the engine without a spark plug.



An incorrect spark plug can cause engine damage.

Cleaning the engine



CAUTION!

Danger of fire!

Remove flammable objects from the exhaust and the cylinder area.

Clean the cooling system. In order to prevent overheating, also clean the internal cooling vanes and surfaces.



Do not spray the engine with water. Clean with a brush or rags.

Maintenance intervals

Comply with the intervals measured in hours or years, whichever occurs first. For use under more demanding conditions, more frequent maintenance is required.

Maintenance intervals

Before every use

- Check the engine oil level.
- Inspect the air filter.

After the first 20 operating hours or 1 month after first use.

- Oil change

Every 50 operating hours or every 3 months

- Clean the air filter ¹⁾

Every 100 operating hours or every 6 months

- Oil change
- Clean the sludge trap on the petrol cock.
- Clean the spark plug.

Every 300 operating hours, or once per year

- Renew the air filter ²⁾
- Replace the spark plug.

- Set the idling speed ³⁾
- Set the valve play ³⁾
- Flush the fuel tank and filter ³⁾

In addition, every 300 operating hours

- Clean the cylinder head ³⁾

In addition, every 2 years

- Replace the petrol hose ³⁾

¹⁾ Clean more frequently if there are foreign bodies and high levels of dust in the air.

²⁾ Replace the paper element only.

³⁾ This maintenance work may be carried out only by service centres and authorised specialist companies.

STORAGE

Storage

1. Drain the suction and pressure lines.
2. Unscrew the drain screw (7) and allow the water to flow out of the pump.
3. Screw the drain screw (7) back in, and store the pump and accessories in a frost-free environment.



If there is a risk of frost, the system must be completely drained.



CAUTION!

Do not store motor near open flames or heating sources - Burn and/or explosion danger!

- Read the operating manual on the appliance before putting the engine into storage.
- Allow the engine to cool down.
- Store the engine in a well-ventilated room, not in the vicinity of naked flames or heat sources
- Avoid storing in the following areas:
 - Close to naked flames
 - Close to heat sources
 - Where electric motors are in operation
 - Where electric tools are in operation
- On engines which are to be stored for more than 30 days, drain the fuel or protect with a fuel stabiliser as otherwise deposits can form in the fuel system
- Store the appliance in a dry place protected against frost.

REPAIRS



Repairs may only be carried out by authorised workshops or our After-Sales Service.

- Use only original AL-KO spare parts

SERVICE

For servicing, we offer you wide-ranging support.

AL-KO Geräte GmbH

Customer Service

**Industriestrasse 1
89359 Kötzt, Germany**

DISPOSAL



Do not dispose of worn-out machines or spent batteries (including rechargeable batteries) in domestic waste!

The packaging, device and accessories are made from recyclable materials, and must be disposed of accordingly.

TROUBLESHOOTING

Malfunction	Remedy
The engine does not start	<ul style="list-style-type: none"> ■ Open the fuel cock ■ Refill with petrol ■ Use the choke ■ Check spark plugs, and replace if necessary ■ Dry wet spark plugs, and reinsert them ■ Clean the air filter ■ Drain poor quality petrol which has been in the tank for a long time, and replace with new, clean petrol
The engine loses power	<ul style="list-style-type: none"> ■ Clean the air filter
Machine is not running smoothly	<ul style="list-style-type: none"> ■ Contact a customer service workshop
Supply rate too low	<ul style="list-style-type: none"> ■ Stretch the pressure hose ■ Remove dirt from suction area ■ Comply with max. delivery head, see Technical Data ■ Check suction head, comply with max. suction head, see Technical Data. ■ Suction hose leaks



If you encounter any malfunctions that are not listed in this table, or which you cannot rectify yourself, please contact our relevant customer service.

WARRANTY

We will resolve any material or manufacturing faults on the machine during the legal warranty period for claims relating to faults, in accordance with our choice either to repair or replace. The legal warranty period is determined by the legislation of the country in which the machine was purchased.

Our warranty promise applies only if:

- these operating instructions are complied with
- the appliance is handled correctly
- original spare parts have been used

The warranty becomes void in cases of:

- unauthorised repair attempts
- unauthorised technical modifications
- non-intended use

The warranty excludes:

- Paint damage that can be attributed to normal wear and tear
- Wear parts that are marked with a frame on the spare parts card: [xxx xxx (x)]
- Internal combustion engines (these are covered by the warranty provisions of the corresponding engine manufacturers).

The guarantee period commences with purchase by the first end user. The date on the proof of purchase is decisive. In the event of a warranty claim, please take this warranty declaration and the original proof of purchase, and contact your dealer or the nearest authorised customer service centre. This statement does not affect the purchaser's statutory claims for defects against the vendor.

EC DECLARATION OF CONFORMITY

We hereby declare that this product, in the version placed on the market by us, complies with the requirements of the harmonised EU Directives, EU safety standards and the product-specific standards.

Product

Petrol engine pump

Serial number

G3013015

Type

BMP 14000

BMP 30000

Manufacturer

AL-KO Geräte GmbH

Ichenhauser Str. 14

D-89359 Kötz

Duly authorised person

Andreas Hedrich
Ichenhauser Str. 14
D-89359 Kötz

EU Directives

2006/42/EC
2014/30/EU
2000/14/EC (13)
2005/88/EC
97/68/EC (2010/26/EU)

Harmonised standards

EN 809:1998+A1

Kötz, 06.06.2016



Wolfgang Hergeth
Managing Director

Sound pressure level

BMP 14000
measured: 87 dB(A)
guaranteed: 100 dB(A)
BMP 30000
measured: 91 dB(A)
guaranteed: 104 dB(A)

Conformity evaluation

2000/14/EC Appendix V

ORIGINELE HANDLEIDING

Inhoudsopgave

Over dit handboek.....	25
Productbeschrijving.....	25
Transport.....	27
Controle vooraf aan gebruik.....	27
Montage.....	27
Vullen met gebruiksvloeistoffen.....	27
Inbedrijfstelling.....	28
Onderhoud.....	29
Opslag.....	31
Reparatie.....	31
Service.....	31
Verwijderen.....	31
Hulp bij storingen.....	31
Garantie.....	32
CE-conformiteitsverklaring.....	33

PRODUCTBESCHRIJVING

In deze documentatie worden diverse pompmo-
dellen met benzinemotor beschreven. U kunt uw
model identificeren aan de hand van het type-
plaatje.

Productoverzicht

1	Vuldop voor benzinetank
2	Bougiedop
3	Geluiddemper
4	Watervulplug
5	Pompuitgang / aansluiting persleiding
6	Pompingang / aansluiting zuigleiding
7	Wateraftapplug pomphuis
8	Olieaftapplug
9	Olievuldop met peilstok
10	Contactschakelaar
11	Startkoord met handgreep
12	Choke
13	Brandstofkraan

OVER DIT HANDBOEK

- Lees deze documentatie vóór ingebruikname door. Dit is een voorwaarde voor veilig werken en storingsvrij gebruik.
- Neem de veiligheidsvoorschriften en waarschuwingen in deze documentatie en op het product in acht.
- Deze documentatie is permanent onderdeel van het beschreven product en dient bij verkoop aan de koper te worden overgedragen.

Legenda



LET OP!

Het nauwkeurig in acht nemen van deze waarschuwingen kan verwondingen en/of materiële schade voorkomen.



Speciale aanwijzingen voor een beter begrip en gebruik.

14	Luchtfilter
15	Gashendel

Werking

De benzinemotorpomp zuigt de te verpompen vloeistof rechtstreeks aan via de pompingang (6) en verpompt deze naar de pompuitgang (5).

Symbolen op het apparaat

	Let op! Vereist extra voorzichtigheid tijdens gebruik.
	Vooraf aan de ingebruikname de gebruikershandleiding doornemen!
	Voorzichtig met giftige gassen!
	Alvorens te tanken het apparaat laten afkoelen!
	Niet laten werken in afgesloten ruimten!

	Pas op, brandgevaar!
	Een gehoorbescherming dragen!
	Let op! Hete oppervlakken!

Gebruiksdoel

De tuinpompen zijn bedoeld voor particulier gebruik in huis en tuin en zijn uitsluitend geschikt voor het verpompen van schoon water, regenwater en chloorhoudend water (zwembadwater). De tuinpompen zijn geschikt:

- voor bewatering en sproeien (bijvoorbeeld van plantsoenen, moestuinen en siertuinen)
- het rond- en leegpompen van reservoirs (zoals zwembassins)
- het onttrekken van water uit bronnen, regentonnen en putten.

Elke andere of verder strekkende toepassing wordt beschouwd als niet overeenkomstig het gebruiksdoel.

- De pomp uitsluitend gebruiken samen met het meegeleverde filter!

Veiligheidsvoorschriften



LET OP!

Neem de veiligheidsinstructies en waarschuwingen in deze documentatie en op het product in acht.

- Gebruik het apparaat niet voor doeleinden waarvoor dit niet is bestemd (zie onder Gebruiksdoel).



LET OP!

Gebruik de machine uitsluitend in technisch correcte staat!



VOORZICHTIG!

Brandgevaar!

Getankte machine niet in gebouwen bewaren, waarin benzinedampen met open vuur of vonken in aanraking zouden kunnen komen!



LET OP!

Risico op letsel!

Veiligheidsvoorzieningen en beveiligingen mogen niet buiten werking worden gesteld.



WAARSCHUWING!

Vergiftigingsgevaar!

De motor nooit in afgesloten ruimten laten lopen.

- Benzine en olie buiten de directe omgeving van motor, uitlaat en brandstoftank houden.
- Draag gehoorbescherming.
- Motor alleen in de buitenlucht starten en gebruiken; gebruik in afgesloten ruimten, ook met openstaande deuren en ramen, is niet toegestaan
- De motor niet gebruiken als u onder invloed bent van alcohol of medicijnen of andere middelen
- Kinderen of andere personen die de gebruikershandleiding niet kennen, mogen het apparaat niet gebruiken.
- Neem de plaatselijke voorschriften in acht inzake de minimumleeftijd van de bediener.
- Neem de nationale voorschriften voor de gebruiksduur in acht.
- De motor mag alleen worden gebruikt, door personen die zich vertrouwd hebben gemaakt met de aanwijzingen
- Gebruik de motor nooit als er personen, vooral kinderen of dieren, in de buurt zijn
- Houd er rekening mee dat de gebruiker verantwoordelijk is bij ongevallen en schade, die andere personen of hun eigendommen betreffen
- Gebruik geen startsprays, etc.
- Bij het dragen van de pomp erop letten dat de aansluiting voor de persleiding naar het lichaam gekeerd is
- Bij het tanken niet roken
- De tankdop altijd goed sluiten
- De motor uitzetten en laten afkoelen, voor het verwijderen van de tankdop
- Wanneer er benzine is gemorst/overgelopen, mag de motor niet worden gestart. Het apparaat moet dan worden gereinigd en alle benzinedamp moet zijn vervlogen voordat een startpoging wordt gedaan.
- Beschadigde tank of tankdop vervangen

- Moet de brandstoftank worden leeggemaakt, moet dit in de buitenlucht en bij een koude motor gebeuren
- Plaats de transformator op een droge plek waar deze beschermd is tegen vorst.

Mogelijk foutief gebruik

De tuinpompen mogen niet worden ingezet voor continubedrijf. De pompen zijn niet geschikt voor het verpompen van:

- drinkwater
- zout water
- vuilwater
- bijtende, brandbare, explosieve en gas producerende chemicaliën of vloeistoffen
- vloeistoffen die warmer zijn dan 35 °C.
- zandhoudend water of schurende vloeistoffen.

Inhoud van de levering

De tuinpomp wordt bedrijfsklaar geleverd samen met het filter, manchet en gebruikershandleiding.

TRANSPORT

- De motor uitsluitend met lege brandstoftank transporteren
- De motor altijd met de bougie naar boven transporteren, anders veroorzaakt u:
 - ⇒ rookontwikkeling
 - ⇒ moeilijk starten
 - ⇒ roetafzettingen op de bougie

CONTROLE VOORAF AAN GEBRUIK



WAARSCHUWING!

Voor de ingebruikname altijd een visuele controle uitvoeren. Met loszittende, beschadigde of versleten bedrijfs- en/of bevestigingsonderdelen mag het apparaat niet gebruikt worden.

De algehele motorconditie controleren

- Buiten- en onderkant van de motor op tekenen van olie- of benzinelekkage
- Zichtbare beschadigingen
- Alle bouten en moeren zitten vast
- Alle afschermingen en afdekpanelen zijn aangebracht
- Brandstofpeil

- Motoroliepeil
- Plaatsing van luchtfilter

MONTAGE

Apparaat opstellen

1. Zorg voor een vlakke en stevige installatieplek.
2. Plaats het apparaat waterpas en zodanig dat dit beveiligd is tegen overstroming.
 - ⇒ *Zorg dat het apparaat beschermd is tegen regen en eventuele rechtstreekse waterstralen.*

Zuigleiding aansluiten (Afb. 6)

1. Kies een zodanig lange zuigleiding dat de pomp niet kan drooglopen. De zuigleiding moet zich steeds minstens 30 cm onder het wateroppervlak bevinden.
2. Sluit de zuigleiding aan (6). Zorg daarbij voor een goed afgedichte aansluiting, zonder de schroefdraad te beschadigen.
 - ⇒ *We raden aan om flexibele leidingen te monteren aan de pompingang (6). U voorkomt zo dat er mechanische druk of trekkracht op de pomp wordt uitgeoefend.*
3. De zuigleiding moet altijd omhoog lopend worden gemonteerd.

Persleiding monteren (Afb. 5)

1. Monteer de persleiding. Zorg daarbij voor een goed afgedichte aansluiting, zonder de schroefdraad te beschadigen.
2. Open alle in de persleiding aanwezige afsluiters (kleppen, sproeier, waterkraan).

VULLEN MET GEBRUIKSVLOEISTOFFEN

Veiligheid



WAARSCHUWING!

Brandgevaar! Benzine vat uiterst gemakkelijk vlam!

- Benzine uitsluitend bewaren in de daarvoor bedoelde vaten
- Alleen brandstof bijvullen in de open lucht
- Niet roken tijdens bijvullen van brandstof
- De tankdop niet openen terwijl de motor draait of nog heet is

- De tank of tankdop bij beschadiging vervangen
- Tankdop altijd stevig sluiten
- Wanneer er benzine is weggestroomd:
 - De motor niet starten
 - De benzine niet proberen te verbranden
 - Het apparaat reinigen

**LET OP!**

Vooraf aan de ingebruikname olie bijvullen.

Olie bijvullen

1. Oliedop met peilstok (8) losdraaien en vulgereedschap plaatsen.
2. Vullen met olie.
3. Vulgereedschap verwijderen en oliedop met peilstok (8) weer vast draaien.

Aanbevelingen voor oliegebruik

Motorolie vervult een doorslaggevende rol bij de prestaties en de levensduur van de motor. Gebruik uitsluitend motorolie die voldoet aan de eisen volgens API-serviceklasse SF of hoger (resp. gelijkwaardig).

Controleer het API-service-etiket op de olieverpakking om zeker te zijn dat hierop de letters SF of letters voor een hogere klasse (resp. gelijkwaardig) vermeld staan.

SAE 10W-30 wordt aanbevolen voor algemeen gebruik. Het aanbevolen bereik voor omgevings-temperatuur bij deze motor bedraagt 0 °C tot 40 °C.

Controle op oliepeil (Afb. 8 / 9)

Het motoroliepeil controleren terwijl de motor is uitgezet en horizontaal staat.

1. De olievluldop/-peilstok eruit draaien en schoonvegen
2. De oliepeilstok in de olievlulopening aanbrenge tot deze stuit (niet vast draaien) en weer uitnemen
3. Als het oliepeil nabij of onder de onderste merkstreep op de peilstok staat, de aanbevolen olie bijvullen tot aan de bovenste merkstreep
4. De olievluldop/-peilstok weer vast draaien



Bij een laag oliepeil kan er motorschade ontstaan.

Benzine bijvullen

1. Tankdop (1) losdraaien en op een schone plek leggen.
2. Benzine bijvullen met een trechter.
3. De tankvlulopening (1) stevig afsluiten en reinigen.

Aanbevelingen voor brandstofgebruik

- Schone, nieuwe, loodvrije benzine met een octaangetal van minstens 90 gebruiken
- De brandstof aanschaffen in hoeveelheden die binnen 30 dagen kunnen worden opgebruikt (zie onder Opslag)
- Benzine met een ethanolgehalte tot 10% of een MTBE-gehalte tot 15% (beschermingsmiddel tegen detonatie) is acceptabel
- Benzine niet mengen met olie

INBEDRIJFSTELLING**WAARSCHUWING!****Risico op vergiftiging!**

De motor nooit laten draaien in een afgesloten ruimte.

**WAARSCHUWING!****Explosiegevaar!**

Geen startvloeistoffen onder druk gebruiken.

**LET OP!****Terugslaggevaar!**

De trekstartkabel kan snel worden teruggetrokken als deze wordt losgelaten.

- Voor de ingebruikname van de motor, de gebruiksaanwijzing van de machine opvolgen
- Motor alleen in de buitenlucht starten en gebruiken, het gebruik in gesloten ruimten, ook bij geopende deuren en ramen, is niet toegestaan.
- Start de motor uitsluitend wanneer deze horizontaal staat

Vullen van de tuinpomp**LET OP!**

Bij drooglopen raakt de pomp beschadigd! De pomp moet vooraf aan elk gebruik steeds worden gevuld met water tot hij overloopt, zodat hij direct kan aanzuigen.

1. Open de watervulplug (4).
2. Vul via de vulopening met water tot aan de markering op het pomphuis.
3. Draai de watervulplug weer in.

Aanzetten van de pomp

1. Open alle in de persleiding aanwezige afsluiters (kleppen, sproeier, waterkraan).
2. Brandstofkraan (13) openen.



LET OP!

Laat de pomp nooit draaien terwijl de persleiding is afgesloten.

Choke (12)

1. Bij een koude start de chokehendel sluiten.
2. Met het apparaat op bedrijfstemperatuur de chokehendel op halverwege zetten.



De chokehendel helemaal openen als het apparaat ook bij de tweede startpoging niet wil aanslaan.

De motor starten

- Brandbare vreemde voorwerpen uit de buurt van de cilinder houden
- Uitlaat, cilinder en koelribben voor het aanraken laten afkoelen

Starter met trekkoord (11)

1. Het trekkoord vlot uittrekken en vervolgens weer rustig laten terugrollen.



Volg de instructies onder Choke als het apparaat ook bij de tweede startpoging niet wil aanslaan.

De pomp uitschakelen

- Gashendel (15) in de stand "SLOW" zetten.
- Contactschakelaar (10) in de stand "OFF" zetten.
- Brandstofkraan (13) sluiten.
- Alle in de persleiding aanwezige afsluiters dicht zetten.

ONDERHOUD



GEVAAR!

Voor instel-, onderhouds- en reparatiewerkzaamheden de motor altijd uitzetten en beveiligen.

- Bougiedop lostrekken en bij de bougie vandaan houden.

- Vóór alle onderhouds- en reinigingswerkzaamheden de bougiedop lostrekken!
- Het apparaat niet met water afsproeien! Het binnendringen van water (ontsteking, carburateur...) kan tot storingen leiden.
- Het apparaat na elke gebruik reinigen
- Onderhoudsschema opvolgen
- De op uren gebaseerde, resp. de jaarlijkse intervallen opvolgen, afhankelijk van welke het eerst komt.
- Bij het gebruik onder extreme omstandigheden is vaker onderhoud noodzakelijk.

Spoelen van de pomp

Na het verpompen van chloorhoudend zwembadwater of vloeistoffen die resten achterlaten, moet de pomp met schoon water worden doorgespoeld.

Carburateur instellen



De carburateurinstellingen mogen uitsluitend in erkende werkplaatsen of door onze klantenservice worden gewijzigd.

Controle op vonkvorming



Vonken kunnen brand of een elektrische schok veroorzaken.

- Gebruik een geschikte vonktester
- Ontstekingsvonken nooit met een uitgebouwde bougie controleren

Luchtfilter vervangen

Het luchtfilter regelmatig reinigen. Een beschadigd luchtfilter vervangen.

1. Luchtfilterkap verwijderen. Daartoe de schroef losdraaien en de kap afnemen.
2. Het schuimplastic filter uitnemen en schoonspoelen in een warm zeepsopje. Uitsluitend in gedroogde toestand weer terugplaatsen.
3. De luchtfilterkap weer terugplaatsen.

Olief versen

Het oliepeil regelmatig controleren.

Het oliepeil telkens na 8 bedrijfsuren of dagelijks vooraf aan de motorstart controleren (zie aanbeveling bij olie).

**WAARSCHUWING!****Brand- en explosiegevaar door weglekkende brandstof!**

Voor het aftappen van de olie moet de brandstoftank leeggemaakt zijn.



Verouderde olie aftappen terwijl de motor warm is. Warme olie stroomt sneller en in zijn geheel uit.

1. Om de brandstoftank leeg te maken de motor laten draaien tot hij door brandstofgebrek afslaat
2. De bougiekop (2) eraf trekken
3. Een geschikte opvangbak gebruiken om de olie in op te vangen
4. De olievuldop/-peilstok (9) losdraaien
5. De aftapplug (8) losdraaien
6. Alle olie laten uitstromen in de opvangbak
7. De aftapplug (8) weer indraaien, controleren of de afdichting goed aanligt en stevig vastdraaien
8. Bijvullen met nieuwe olie
9. Met de olievuldop/-peilstok (9) controleren of het oliepeil bij de merkstreep "MAX" staat
10. De dop weer stevig vastdraaien en alle eventueel gemorste olie verwijderen



Afgewerkte olie milieuvriendelijk afvoeren.

Bougieonderhoud**VOORZICHTIG!****Gevaar door stroomstoot!**

Ontstekingsvonken nooit met een uitgebouwde bougie controleren

De elektrodeafstand van de bougie moet 0,7 mm - 0,8 mm bedragen.

- De motor nooit starten zonder bougie



Met een verkeerde bougie kan motorschade worden toegebracht.

Motor reinigen**LET OP!****Brandgevaar!**

Brandbaar materiaal moet worden verwijderd van de uitlaat en rondom de motorcilinder.

Het koelsysteem reinigen. Om oververhitting te voorkomen eventueel ook de binnenste koelribben en oppervlakken reinigen.



De motor niet afspreiten met water. Reinigen met een borstel of met een doek.

Onderhoudsintervallen

De intervallen per uur/per jaar volgen, naargelang wat zich het eerst voordoet. Bij gebruik onder zwaardere omstandigheden moet vaker onderhoud worden verricht.

Onderhoudsintervallen

Vooraf aan elk gebruik

- Motoroliepeil controleren
- Luchtfilter controleren

Na de eerste 20 bedrijfsuren of 1 maand na de eerste ingebruikname

- Olie verversen

Na elke 50 bedrijfsuren of na elke 3 maanden

- Luchtfilter reinigen ¹⁾

Na elke 100 bedrijfsuren of na elke 6 maanden

- Olie verversen
- Bezinkselhouder bij de benzinekraan reinigen
- Bougie reinigen

Na elke 300 bedrijfsuren of eenmaal per jaar

- Luchtfilter vervangen ²⁾
- Bougie vervangen
- Stationair toerental instellen ³⁾
- Klepspanning afstellen ³⁾
- Brandstoftank en brandstoffilter schoonspoelen ³⁾

Extra na elke 300 bedrijfsuren

- Cilinderkop reinigen ³⁾

Extra na elke 2 jaar

- Benzineslang vervangen ³⁾

¹⁾ Vaker reinigen bij verontreinigde lucht en in stofvrije omstandigheden.

²⁾ Alleen het papieren element vervangen.

³⁾ Dit onderhoud mag alleen worden uitgevoerd in servicewerkplaatsen en door erkende, gespecialiseerde bedrijven.

OPSLAG

Opslag

1. Maak de zuigleiding en de persleiding leeg.
2. Draai de wateraftapplug (7) eruit en laat het water uit de pomp lopen.
3. Draai de wateraftapplug (7) er weer in en berg de pomp en de toebehoren vorstvrij op.



Als er kans is op bevriezing moet het systeem helemaal geleegd worden.



LET OP!

Brand-/explosiegevaar!

Motor niet voor open vuur of warmtebronnen opslaan.

- Voor de opslag van de motor, de gebruiksaanwijzing van de machine opvolgen
- Motor af laten koelen
- Motor in een goed geventileerde ruimte, uit de buurt van open vuur en hittebronnen opslaan
- Bij opslag de volgende omgevingen mijden:
 - In de buurt van open vuur
 - In de buurt van hittebronnen
 - In de buurt van werkende elektromotoren
 - In de buurt van werkende elektrische gereedschappen

- Bij motoren die langer dan 30 dagen worden opgeslagen, de brandstof aftappen of beschermen met een brandstofstabilisator, omdat anders afzettingen in het brandstofsysteem kunnen ontstaan
- Plaats de transformator op een droge plek waar deze beschermd is tegen vorst.

REPARATIE



Reparaties mogen alleen door geautoriseerde vakwerkplaatsen of onze servicedienst worden uitgevoerd.

- Gebruik alleen originele AL-KO reserveonderdelen

SERVICE

Als onderhoud nodig is bieden wij uitgebreide ondersteuning.

AL-KO Geräte GmbH

Klantenservice

Industriestraße 1

89359 Kötz

VERWIJDEREN



Afgedankte apparaten, batterijen of accu's niet samen met huishoudelijk afval laten afvoeren!

Verpakking, apparaat en toebehoren zijn vervaardigd van materialen die voor hergebruik geschikt zijn. Verwijder deze daarom dienovereenkomstig.

HULP BIJ STORINGEN

Storing	Oplossing
Motor slaat niet aan	<ul style="list-style-type: none"> ■ Brandstofkraan openen ■ Benzine tanken ■ Choke inschakelen ■ Bougie controleren en eventueel vervangen ■ Natte bougie laten drogen en weer terugplaatsen ■ Luchtfilter reinigen ■ Slechte, te lang opgeslagen benzine laten uitstromen en vervangen door nieuwe, schone benzine
Motorvermogen is onvoldoende	<ul style="list-style-type: none"> ■ Luchtfilter reinigen

Storing	Oplossing
Motor loopt onregelmatig	<ul style="list-style-type: none"> ■ Werkplaats klantenservice bezoeken
Pompopbrengst is gering	<ul style="list-style-type: none"> ■ Breng de persslang in orde ■ Verwijder vervuiling aan de zuigzijde ■ Let op de max. pomptrajecthoogte, zie de technische gegevens ■ Controleer de zuighoogte, de maximale hoogte aanhouden; zie de technische gegevens ■ Zuigslang is niet dicht



Neem contact op met onze klantenservice bij storingen die niet in deze tabel staan vermeld of die u niet zelf kunt oplossen.

GARANTIE

Eventueel binnen de wettelijke termijn voor aansprakelijkheid optredende materiaal- of fabricagefouten van het apparaat worden naar eigen oordeel door ons verholpen, hetzij door reparatie of door levering van een vervangend apparaat. De geldende termijn voor aansprakelijkheid hangt in elk geval af van de wetgeving in het land waarin het apparaat werd aangeschaft.

Onze garantie geldt alleen bij:

- inachtneming van deze gebruikershandleiding
- gebruik van apparaat volgens het gebruiksdoel
- gebruik van originele reserveonderdelen

De garantie vervalt bij:

- eigenhandig uitgevoerde reparatiepogingen
- eigenhandig aangebrachte technische wijzigingen
- bij gebruik voor andere doeleinden dan het gebruiksdoel

Van de garantie zijn uitgesloten:

- lakschade opgetreden als gevolg van normaal gebruik
- slijtageonderdelen, deze zijn op de reserveonderdelenkaart binnen vierkante haken [xxx xxx (x)] aangeduid
- verbrandingsmotoren (hierop zijn de garantiebepalingen van toepassing van de betreffende motorfabrikant)

De garantietermijn begint bij de aanschaf door de eerste eindgebruiker. Maatgevend is daarbij de datum op de kassabon. Ga met deze garantieverklaring en de originele kassabon naar uw dealer of naar de dichtstbijzijnde klantenservice. Deze verklaring laat het vorderingsrecht van de koper jegens de verkoper wegens defecten aan het apparaat onverlet.

CE-CONFORMITEITSVERKLARING

Hierbij verklaren wij dat dit product in de door ons uitgebrachte uitvoering voldoet aan de eisen vastgelegd in de geharmoniseerde EU-richtlijnen, de EU-veiligheidsnormen en in de productspecifieke normen.

Product

Benzinemotorpomp
Serienummer
G3013015

Type

BMP 14000
BMP 30000

Fabrikant

AL-KO Geräte GmbH
Ichenhauser Str. 14
D-89359 Kötz

Gevolmachtigde

Andreas Hedrich
Ichenhauser Str. 14
D-89359 Kötz

EU-richtlijnen

2006/42/EG
2014/30/EU
2000/14/EG (13)
2005/88/EC
97/68/EC (2010/26/EU)

Geharmoniseerde normen

EN 809:1998+A1

Kötz, 06.06.2016



Wolfgang Hergeth
Managing Director

Geluidsniveau

BMP 14000
gemeten: 87 dB(A)
gegarandeerd: 100 dB(A)
BMP 30000
gemeten: 91 dB(A)
gegarandeerd: 104 dB(A)

Beoordeling van conformiteit

2000/14/EG Bijlage V

LIBRETTO DI ISTRUZIONI ORIGINALE**Sommario**

Riguardo questo manuale.....	34
Descrizione del prodotto.....	34
Trasporto.....	36
Controllo prima dell'uso.....	36
Montaggio.....	36
Inserire il carburante e sostanze aggiuntive.....	36
Messa in funzione.....	37
Manutenzione e cura.....	38
Conservazione.....	40
Riparazione.....	40
Service.....	40
Smaltimento.....	40
Scheda ricerca guasti.....	41
Garanzia.....	42
Dichiarazione di conformità CE.....	42

DESCRIZIONE DEL PRODOTTO

Nella presente documentazione vengono descritti diversi modelli di pompe per motori a benzina. Identificare il proprio modello sulla base della targhetta dati.

Panoramica prodotto

1	Bocchettone di rifornimento benzina
2	Spina della candela di accensione
3	Silenziatore
4	Vite di riempimento
5	Uscita pompa / attacco tubo di mandata
6	Ingresso pompa / attacco tubo di aspirazione
7	Vite di scarico corpo pompa
8	Vite di scarico olio
9	Tappo bocchettone olio con astina di livello
10	Interruttore di accensione
11	Avviamento a strappo con impugnatura

RIGUARDO QUESTO MANUALE

- Leggere la presente documentazione prima della messa in funzione. Ciò è indispensabile per garantire il funzionamento sicuro e l'uso corretto.
- Attenersi alle indicazioni di sicurezza e alle avvertenze contenute in questa documentazione e presenti sul prodotto.
- La presente documentazione è parte integrante del prodotto descritto e in caso di cessione deve essere consegnata all'acquirente.

Spiegazione dei simboli**ATTENZIONE!**

Seguire attentamente queste avvertenze per evitare danni a persone e / o materiali.



Indicazioni speciali per maggiore chiarezza e facilità d'uso.





12	Starter
13	Rubinetto del carburante
14	Filtro dell'aria
15	Leva dell'acceleratore

Funzionamento

La pompa per motore a benzina aspira il liquido direttamente attraverso l'ingresso della pompa (6) e lo convoglia sull'uscita (5).

Simboli sull'apparecchio

	Attenzione! Maneggiare con estrema cautela.
	Prima di mettere in funzione leggere il libretto di istruzioni!
	Attenzione, gas tossici!
	Lasciar raffreddare l'apparecchio prima del rifornimento!

	Non usare in locali chiusi!
	Attenzione, pericolo di incendio!
	Indossare protezioni auricolari!
	Attenzione! Superfici calde!

Utilizzo conforme alla destinazione

Le pompe da giardino sono destinate all'uso privato in casa e in giardino e sono adatte esclusivamente a convogliare acqua depurata e piovana, oltre che acqua clorosa (acqua per piscine). Le pompe da giardino sono adatte per:

- irrigare e annaffiare (ad es. aree verdi, orti e giardini)
- travaso e svuotamento di serbatoi (ad es. piscine)
- prelevare acqua da fontane, botti dell'acqua piovana e cisterne.

Un utilizzo diverso o ulteriore non viene considerato conforme alla destinazione d'uso.

- Usare la pompa solo con il filtro in dotazione!

Indicazioni di sicurezza



ATTENZIONE!

Osservare le norme di sicurezza e le avvertenze contenute nella presente documentazione e presenti sul prodotto.

- Non utilizzare l'apparecchio per scopi a cui non è destinato (vedere Utilizzo conforme alla destinazione d'uso).



ATTENZIONE!

Utilizzare l'apparecchio solo se in perfette condizioni tecniche!



CAUTELA!!

Pericolo di incendio!!

Non conservare la macchina contenente benzina all'interno di edifici dove i vapori di benzina potrebbero entrare in contatto con fiamme libere o scintille!



ATTENZIONE!

Pericolo di infortunio!

Non disattivare dispositivi di sicurezza e protezione.



AVVISO!

Pericolo di avvelenamento!

Non far mai funzionare il motore in ambienti chiusi.

- Mantenere prive di benzina e olio le aree intorno al motore, allo scappamento e al serbatoio del combustibile.
- Indossare una protezione auricolare.
- Avviare e azionare il motore solo all'aperto; non è ammesso l'uso in locali chiusi, anche con finestre e porte aperte.
- Il motore non deve essere utilizzato sotto l'influsso di alcol, droghe o medicinali.
- È vietato l'uso dell'apparecchio ai bambini o ad altre persone che non conoscono le istruzioni per l'uso.
- Attenersi alle disposizioni locali sull'età minima della persona addetta all'uso.
- Attenersi alle disposizioni specifiche del paese per quanto riguarda i tempi operativi.
- Il motore può essere utilizzato esclusivamente da persone a conoscenza delle istruzioni
- Non utilizzare mai il motore nelle vicinanze di persone, in particolare bambini, oppure animali
- Tenere presente che l'utilizzatore è responsabile degli incidenti e dei danni potenziali ad altre persone o alle relative proprietà
- Non utilizzare spray per l'avviamento o prodotti simili
- Durante il trasporto della pompa fare attenzione che l'attacco del tubo di mandata sia rivolto verso il corpo.
- Durante il rifornimento non fumare.
- Chiudere bene lo sportello del serbatoio.
- Prima di estrarre il tappo del serbatoio, spegnere e far raffreddare il motore
- Qualora sia fuoriuscita della benzina il motore non deve essere avviato. È necessario pulire l'apparecchio ed evitare qualsiasi tentativo di accensione finché i vapori di benzina non si sono volatilizzati.
- Se danneggiato, sostituire il serbatoio o il suo tappo.

- Qualora sia necessario svuotare il serbatoio, effettuare l'operazione all'aperto e a motore freddo
- Immagazzinare l'apparecchio in un luogo asciutto e protetto dal gelo.

- Livello dell'olio motore
- Cartuccia del filtro dell'aria

MONTAGGIO

Installazione dell'apparecchio

1. Predisporre una sede piana e solida.
2. Collocare l'apparecchio in posizione orizzontale e sicura da allagamento.
 - ⇒ *L'apparecchio deve essere protetto da pioggia e da getti d'acqua diretti.*

Collegamento del tubo di aspirazione (Fig. 6)

1. Scegliere la lunghezza del tubo di aspirazione in modo che la pompa non possa funzionare a secco. Il tubo di aspirazione deve trovarsi sempre almeno 30 cm sotto alla superficie dell'acqua.
2. Collegare il tubo di aspirazione (6). Durante questa operazione assicurarsi che l'attacco sia a tenuta, senza danneggiare il filetto.
 - ⇒ *Raccomandiamo di installare condotte flessibili sull'ingresso pompa (6). In questo modo non è possibile esercitare alcuna pressione o trazione meccanica sulla pompa.*
3. Posare sempre la condotta di aspirazione inclinata.

Montaggio del tubo di mandata (Fig. 5)

1. Montare il tubo di mandata. Durante questa operazione assicurarsi che l'attacco sia a tenuta, senza danneggiare il filetto.
2. Aprire tutte le chiusure presenti nel tubo di mandata (valvole, ugelli, rubinetto dell'acqua).

INSERIRE IL CARBURANTE E SOSTANZE AGGIUNTIVE.

Sicurezza



AVVISO!

Pericolo di incendio! La benzina è altamente infiammabile!

- Conservare la benzina solo nei contenitori specificamente previsti
- Fare rifornimento solo all'aperto
- Mentre si fa rifornimento non fumare
- Non aprire il tappo del serbatoio a motore caldo o in funzione

Possibile uso errato

Le pompe da giardino non devono essere utilizzate in esercizio permanente. Non sono adatte a convogliare:

- acqua potabile
- acqua salata
- acqua sporca
- liquidi corrosivi, infiammabili, esplosivi ed effervescenti
- liquidi con temperatura superiore a 35°C.
- acqua contenente sabbia e fluidi abrasivi.

Dotazione

La pompa da giardino viene consegnata pronta per l'uso con filtro, manicotto e libretto di istruzioni.

TRASPORTO

- Trasportare il motore solo con il serbatoio del combustibile vuoto.
- Trasportare il motore sempre con la candela di accensione rivolta verso l'alto, altrimenti possono verificarsi fenomeni quali:
 - ⇒ *formazione di fumo*
 - ⇒ *avviamento difficoltoso*
 - ⇒ *candela di avviamento fuliginosa*

CONTROLLO PRIMA DELL'USO



AVVISO!

Prima della messa in funzione svolgere sempre un'ispezione visiva. L'apparecchio non può essere utilizzato se presenta elementi di funzionamento e/o fissaggio allentati, danneggiati o usurati.

Controllare lo stato generale del motore

- Controllare il lato esterno e inferiore del motore per rilevare eventuali perdite di olio o benzina
- Segni di danneggiamento
- Tutte le viti e tutti i dadi sono serrati
- Tutte le protezioni e le coperture sono installate
- Livello del carburante

- Se danneggiati, sostituire il serbatoio o il tappo del serbatoio
- Chiudere sempre saldamente il tappo del serbatoio
- Se è fuoriuscita delle benzina:
 - non avviare il motore
 - evitare tentativi di accensione
 - pulire l'apparecchio



ATTENZIONE!

Inserire l'olio prima della messa in funzione.

Inserimento olio

1. Estrarre l'astina di livello dell'olio (8) e inserire l'imbuto.
2. Inserire l'olio.
3. Rimuovere il collo del bocchettone e riavvitare l'astina di livello dell'olio (8).

Raccomandazioni sull'olio

L'olio motore costituisce un fattore essenziale al fine di garantire ottime prestazioni e una lunga durata del motore. Usare un olio motore che soddisfi i requisiti della categoria API SF o superiore (o equivalente).

Controllare l'etichetta di servizio API presente sul contenitore dell'olio per accertarsi che indichi le lettere SF o quelle di una categoria superiore (o equivalente).

Si consiglia SAE 10W-30 per l'uso generale. La temperatura operativa per questo motore è compresa tra 0°C e 40°C.

Controllo del livello dell'olio (Fig. 8 / 9)

Controllare il livello dell'olio motore con il motore spento e in posizione orizzontale.

1. Estrarre l'astina di livello dell'olio e pulirla con un panno.
2. Inserire l'astina di livello dell'olio nella coppa finché non tocca il fondo (non fissarla), quindi estrarla di nuovo.
3. Se il livello dell'olio si trova vicino o sotto la tacca limite inferiore dell'astina di livello, rabboccare con l'olio raccomandato fino alla tacca limite superiore.
4. Inserire nuovamente l'astina di livello dell'olio.



Un livello dell'olio basso può causare danni al motore.

Rabbocco della benzina

1. Svitare il bocchettone di rifornimento (1) e appoggiarlo in un punto pulito.
2. Rabboccare la benzina con un imbuto.
3. Chiudere saldamente il bocchettone di rifornimento (1) e pulire.

Raccomandazioni sul carburante

- Usare benzina pulita, fresca, senza piombo con un numero di ottano minimo di 90
- Acquistare quantità di carburante che possono effettivamente essere usate nell'arco di 30 giorni (vedere Stoccaggio)
- Benzina con fino al 10% di etanolo o fino al 15% di MTBE (antidetonante) è accettabile
- Non mischiare la benzina con l'olio

MESSA IN FUNZIONE



AVVISO!

Pericolo di intossicazione!

Non mettere mai in funzione il motore in locali chiusi.



AVVISO!

Pericolo di esplosione!

Non utilizzare fluidi di avviamento sotto pressione.



ATTENZIONE!

Pericolo di contraccolpi!

La fune di avviamento può tornare di scatto al motore prima di riuscire a rilasciarla.

- Prima della messa in servizio del motore, attenersi alle istruzioni per l'uso dell'apparecchio
- Avviare e far funzionare il motore solo all'aperto; non è consentito il funzionamento in ambienti chiusi, neppure con porte e finestre aperte
- Avviare il motore soltanto in posizione orizzontale

Riempire la pompa da giardino



ATTENZIONE!

Il funzionamento a secco rovina la pompa! Perché possa subito aspirare, la pompa deve essere riempita d'acqua fino al troppo pieno prima di ogni messa in funzione.

1. Aprire la vite di riempimento (4).
2. Caricare l'acqua attraverso la vite di riempimento fino a raggiungere la tacca sul corpo della pompa.
3. Riavvitare la vite di riempimento.

Accensione della pompa

1. Aprire tutte le chiusure presenti nel tubo di mandata (valvola, ugello, rubinetto dell'acqua).
2. Aprire il rubinetto del carburante (13).



ATTENZIONE!

Non far funzionare la pompa contro un tubo di mandata chiuso.

Starter (12)

1. In caso di avviamento a freddo, chiudere la leva dello starter.
2. Se l'apparecchio ha raggiunto la temperatura operativa, portare la leva dello starter in posizione semiaperta.



Se al secondo tentativo l'apparecchio non si avvia, aprire del tutto la leva dello starter.

Avviamento motore

- Tenere lontani i corpi estranei infiammabili dalla zona di scarico e del cilindro
- Far raffreddare lo scarico, il cilindro e le alette di raffreddamento prima di toccarli

Avviamento a strappo (11)

1. Tirare rapidamente la corda dell'avviamento a strappo, quindi lasciarla riavvolgere piano.



Se al secondo tentativo l'apparecchio non si avvia, osservare le istruzioni per l'uso dello starter.

Spegnimento della pompa

- Portare la leva dell'acceleratore (15) su "SLOW".
- Portare l'interruttore di accensione (10) su "OFF".

- Chiudere il rubinetto del carburante (13).
- Chiudere tutte le chiusure presenti nel tubo di mandata.

MANUTENZIONE E CURA



PERICOLO!

Prima di operazioni di regolazione, manutenzione e riparazione, sempre spegnere e mettere in sicurezza il motore.

- Togliere il cavo di avviamento e tenerlo lontano dalla candela di accensione.
- Prima di qualunque lavoro di manutenzione e pulizia, estrarre il cappuccio della candela
- Non spruzzare acqua sull'apparecchio! La penetrazione di acqua (impianto di accensione, carburatore...) può provocare danni.
- Pulire l'apparecchio dopo l'uso
- Osservare il piano di manutenzione
- Osservare gli intervalli orari o annuali, a seconda del caso che si verifica prima
- In caso di utilizzo in condizioni difficili, è necessaria una manutenzione più frequente

Risciacquare la pompa

Dopo aver pompato acqua clorosa di piscina o liquidi che lasciano residui la pompa deve essere risciacquata con acqua pulita.

Regolazione del carburatore



Le impostazioni del carburatore devono essere eseguite solo da officine specializzate autorizzate o dal nostro servizio di assistenza al cliente.

Controllo delle scintille di accensione



Le scintille possono causare incendi o folgorazioni.

- Utilizzare un tester per candele adeguato
- Non verificare mai le scintille a candela smontata

Sostituzione del filtro dell'aria

Pulire regolarmente il filtro dell'aria. Se danneggiato sostituire il filtro dell'aria.

1. Smontare il coperchio del filtro dell'aria. A tal fine, allentare la vite e togliere il coperchio.
2. Estrarre il filtro in espanso e lavarlo in acqua saponata calda. Utilizzarlo nuovamente solo quando è asciutto.
3. Reinstallare il coperchio del filtro dell'aria.

Sostituzione dell'olio

Controllare regolarmente il livello dell'olio.

Controllare il livello dell'olio ogni 8 ore di esercizio o giornalmente prima di avviare il motore (vedere Raccomandazioni sull'olio).



AVVISO!

Pericolo di incendio ed esplosione a causa di fuoriuscite di carburante!

Prima di scaricare l'olio, svuotare il serbatoio del carburante.



Scaricare l'olio vecchio a motore caldo. L'olio caldo scorre rapidamente e del tutto.

1. Per svuotare il serbatoio del carburante, far girare il motore finché non si ferma per mancanza di carburante.
2. Togliere la spina della candela di accensione (2).
3. Usare un contenitore adeguato per raccogliere l'olio.
4. Estrarre l'astina di livello dell'olio (9).
5. Svitare il tappo dello scarico (8).
6. Scaricare completamente l'olio in un contenitore.
7. Avvitare nuovamente il tappo dello scarico (8), accertarsi che la guarnizione sia posizionata correttamente e chiudere saldamente.
8. Rabboccare con olio fresco.
9. Controllare con l'astina di livello (9) che il livello dell'olio raggiunga la tacca "MAX".
10. Chiudere saldamente il coperchio ed eliminare eventuali tracce di olio.



Smaltire l'olio vecchio nel rispetto dell'ambiente.

Manutenzione delle candele



CAUTELA!!

Pericolo di scosse elettriche!

Non controllare mai le scintille a candela smontata.

La distanza degli elettrodi della candela di accensione deve corrispondere a 0,7 mm - 0,8 mm.

- Non avviare mai il motore senza candela di accensione.



Una candela di accensione errata può causare danni al motore.

Pulizia del motore



ATTENZIONE!

Pericolo di incendio!

Allontanare corpi estranei infiammabili dallo scarico e dalla zona dei cilindri.

Pulire l'impianto di raffreddamento. Per evitare il surriscaldamento, pulire anche le alette di raffreddamento e le superfici interne.



Non spruzzare il motore con dell'acqua. Pulire con una spazzola o un panno.

Intervalli di manutenzione

Osservare gli intervalli orari o annuali, a seconda di quale intervallo si presenta prima. In caso di utilizzo in condizioni gravose è necessario svolgere la manutenzione più spesso.

Intervalli di manutenzione

Prima di ogni utilizzo

- Controllare il livello dell'olio motore
- Controllare il filtro dell'aria

Dopo le prime 20 ore di esercizio oppure dopo 1 mese dalla messa in funzione

- Cambio dell'olio

Ogni 50 ore di esercizio oppure ogni 3 mesi

- Pulire il filtro dell'aria ¹⁾

Ogni 100 ore di esercizio oppure ogni 6 mesi

- Cambio dell'olio
- Pulire il contenitore di deposito del rubinetto della benzina
- Pulire la candela di accensione

Ogni 300 ore di esercizio oppure una volta all'anno

- Sostituire il filtro dell'aria ²⁾
- Sostituire la candela di accensione
- Impostare il regime di minimo ³⁾
- Impostare il gioco della valvola ³⁾
- Sciacquare il serbatoio e il filtro del carburante ³⁾

In più, ogni 300 ore di esercizio

- Pulire la testata dei cilindri ³⁾

In più, ogni 2 anni

- Sostituire il tubo della benzina ³⁾

¹⁾ Pulire a intervalli più frequenti in caso di corpi estranei nell'aria e di un'elevata presenza di polvere.

²⁾ Sostituire solo la cartuccia.

³⁾ Questo intervento di manutenzione deve essere eseguito solo da stazioni di assistenza e aziende specializzate autorizzate.

CONSERVAZIONE

Stoccaggio

1. Svuotare il tubo di aspirazione e di mandata.
2. Svitare la vite di scarico (7) e lasciare scorrere l'acqua fuori dalla pompa.
3. Riavvitare la vite di scarico (7) e stoccare la pompa e gli accessori al sicuro dal gelo.



In caso di pericolo di ghiaccio il sistema deve essere svuotato completamente.



ATTENZIONE!

Pericolo di incendio/esplosione!

Non conservare il motore in presenza di fiamme vive o fonti di calore.

- Prima dello stoccaggio del motore, osservare le istruzioni per l'uso dell'apparecchio
- Far raffreddare il motore
- Conservare il motore in un luogo ben aerato, lontano da fiamme libere o fonti di calore

- Evitare i seguenti luoghi di conservazione:
 - In prossimità di fiamme libere
 - In prossimità di fonti di calore
 - Zone in cui vengano azionati motori elettrici
 - Zone in cui vengano utilizzati utensili elettrici
- In caso di motori conservati per più di 30 giorni, svuotare il serbatoio o proteggerlo mediante uno stabilizzatore di carburante per evitare la formazione di depositi nel sistema del carburante
- Immagazzinare l'apparecchio in un luogo asciutto e protetto dal gelo.

RIPARAZIONE



Le riparazioni possono essere eseguite esclusivamente dalle officine specializzate autorizzate o dal nostro servizio clienti.

- Utilizzare solo pezzi di ricambio originali AL-KO

SERVICE

In caso di necessità offriamo un ampio servizio di assistenza.

AL-KO Geräte GmbH

Assistenza clienti

Industriestraße 1

89359 Kötz

SMALTIMENTO



Non smaltire gli apparecchi, le batterie e gli accumulatori esausti tra i rifiuti domestici!

- Il confezionamento, il dispositivo e gli accessori sono stati prodotti con materiali riciclabili, pertanto devono essere smaltiti di conseguenza.

SCHEDA RICERCA GUASTI

Anomalia	Rimedio
Il motore non parte	<ul style="list-style-type: none"> ■ Aprire il rubinetto del carburante ■ Rabboccare la benzina ■ Accendere lo starter ■ Controllare le candele di accensione, eventualmente sostituirle ■ Asciugare le candele di accensione bagnate e riutilizzarle ■ Pulire il filtro dell'aria ■ Scaricare la benzina di cattiva qualità e conservata a lungo e sostituirla con benzina nuova e pulita
La potenza motore si affievolisce	<ul style="list-style-type: none"> ■ Pulire il filtro dell'aria
Funzionamento irregolare	<ul style="list-style-type: none"> ■ Recarsi presso un'officina di assistenza clienti
Quantità pompata troppo esigua	<ul style="list-style-type: none"> ■ Distendere il tubo di mandata ■ Rimuovere la sporcizia nell'area di aspirazione ■ Attenzione all'altezza di mandata max., vedere dati tecnici ■ Verificare l'altezza di aspirazione, attenzione all'altezza di aspirazione max., vedere dati tecnici. ■ Tubo di aspirazione non a tenuta



In caso di disturbi che non vengono elencati in questa tabella o che non si è in grado di eliminare personalmente si prega di rivolgersi al nostro servizio alla clientela competente.

GARANZIA

Elimineremo - a nostra discrezione tramite riparazione o consegna sostitutiva - eventuali difetti di produzione o del materiale dell'apparecchio entro i termini di prescrizione previsti dalla legge per i diritti di ricorso per vizi della cosa. I termini di prescrizione dipendono dalla normativa in vigore nel paese in cui l'apparecchio è stato acquistato.

I termini della garanzia valgono solo nei casi se- La garanzia decade nei casi seguenti:
guenti:

- osservanza delle presenti istruzioni per l'uso
- tentativo di riparazione in proprio
- trattamento corretto
- modifiche tecniche eseguite in proprio
- utilizzo di parti di ricambio originali
- uso non conforme alla destinazione

Sono esclusi dalla garanzia:

- danni della vernice da ricondurre alla normale usura
- parti usurabili che sono contraddistinte sulla scheda ricambi con telaio [xxx xxx (x)]
- Motori a scoppio (per questi valgono le disposizioni di garanzia separate dei rispettivi costruttori del motore)

Il periodo di garanzia inizia con l'acquisto da parte del primo consumatore finale. Fondamentali sono la data e la ricevuta di acquisto. Rivolgersi al proprio rivenditore o al centro di assistenza autorizzato più vicino presentando la presente garanzia e la ricevuta di acquisto originale. La presente dichiarazione di garanzia non altera i diritti derivanti da vizi del prodotto spettanti per legge all'acquirente nei confronti del venditore.

DICHIARAZIONE DI CONFORMITÀ CE

A questo mezzo dichiariamo che questo prodotto, nella versione da noi messa in circolazione, soddisfa i requisiti delle direttive UE armonizzate, delle norme di sicurezza UE e degli standard specifici di prodotto.

Prodotto

Pompa per motore a benzina

Numero seriale

G3013015

Tipo

BMP 14000

BMP 30000

Costruttore

AL-KO Geräte GmbH

Ichenhauser Str. 14

D-89359 Kötz

Procuratore

Andreas Hedrich
Ichenhauser Str. 14
D-89359 Kötz

Direttive UE

2006/42/CE
2014/30/UE
2000/14/CE (13)
2005/88/CE
97/68/CE (2010/26/UE)

Norme armonizzate

EN 809:1998+A1

Kötz, 06.06.2016



Wolfgang Hergeth
Managing Director

Rumorosità

BMP 14000
misurato: 87 dB(A)
garantito: 100 dB(A)
BMP 30000
misurato: 91 dB(A)
garantito: 104 dB(A)

Valutazione della conformità

2000/14/CE appendice V

TŁUMACZENIE ORYGINALNEJ INSTRUKCJI OBSŁUGI

Spis treści

O tym podręczniku.....	43
Opis produktu.....	43
Promem.....	45
Kontrola przed eksploatacją.....	45
Montaż.....	45
Uzupełnianie środków eksploatacyjnych.....	45
Uruchomienie.....	46
Przeglądy i konserwacja.....	47
Składowanie.....	49
Naprawa.....	49
Serwis.....	49
Utylizacja.....	49
Pomoc w przypadku usterek.....	50
Gwarancja.....	50

OPIS PRODUKTU

W niniejszej dokumentacji zostały opisane różne modele pomp z silnikiem benzynowym. Posiadany model należy zidentyfikować na podstawie tabliczki znamionowej.

Zestawienie produktów

1	Korek zbiornika benzyny
2	Końcówka przewodu świecy zapłonowej
3	Tłumik
4	Śruba otworu wlewowego
5	Wyjście pompy/przyłącze przewodu ciśnieniowego
6	Wejście pompy/przyłącze przewodu ssącego
7	Śruba otworu spustowego w obudowie pompy
8	Śruba spustowa oleju
9	Korek wlewu oleju z prętowym wskaźnikiem poziomu oleju
10	Włacznik zapłonu

Deklaracja zgodności WE..... 51

O TYM PODRĘCZNIKU

- Przed przystąpieniem do uruchomienia należy przeczytać niniejszą dokumentację. Jest to warunkiem zagwarantowania bezpiecznej pracy i bezusterkowego użytkowania.
- Przestrzegać wskazówek bezpieczeństwa i ostrzeżeń zawartych w niniejszej dokumentacji oraz na urządzeniu.
- Niniejsza dokumentacja stanowi nieodzowną część opisywanego produktu i powinna być przekazana nabywcy razem z urządzeniem.

Wyjaśnienie znaków



UWAGA!

Stosować się dokładnie do znaków ostrzegawczych, aby uniknąć szkód osobowych lub mienia.



Specjalne wskazówki w celu lepszego zrozumienia i obsługi.





11	Linka rozrusznika z uchwytem
12	Dławik
13	Kurek paliwa
14	Filtr powietrza
15	Dźwignia przepustnicy

Funkcja

Pompa z silnikiem benzynowym zasysa medium przez wejście pompy (6) i tłoczy je w stronę wyjścia pompy (5).

Symbole na urządzeniu

	Uwaga! Podczas obsługi urządzenia należy zachować szczególną ostrożność.
	Przed uruchomieniem należy zapoznać się z treścią instrukcji obsługi!
	Ostrożnie – trujące gazy!

	Przed tankowaniem odczekać do ochłodzenia urządzenia!
	Nie eksploatować w zamkniętych pomieszczeniach!
	Uwaga – zagrożenie pożarem!
	Nosić ochronniki słuchu!
	Uwaga! Gorące powierzchnie!

Użytkowanie zgodne z przeznaczeniem

Pompy ogrodowe są przeznaczone do prywatnego wykorzystywania w domu i ogrodach i nadają się wyłącznie do tłoczenia czystej wody oraz deszczówki, a także wody zawierającej chlor (wody z basenu). Pompy ogrodowe nadają się do:

- nawadniania i podlewania (np. terenów zielonych, grządek warzywnych i ogrodów)
- przepompowywania i wypompowywania zbiorników (np. basenów)
- czyszczenia wody ze studni, z beczek na deszczówkę i cystern

Inne i wykraczające poza wymienione wyżej zastosowanie pompy uznaje się za niezgodne z przeznaczeniem.

- Pompę stosować tylko z dostarczonymi filtrami!

Wskazówki bezpieczeństwa



UWAGA!

Należy przestrzegać wskazówek dotyczących bezpieczeństwa i wskazówek ostrzegawczych zawartych w niniejszej dokumentacji oraz tych znajdujących się na produkcie.

- Nie używać urządzenia w celach, do których nie jest ono przeznaczone (patrz „Użytkowanie zgodne z przeznaczeniem”).



UWAGA!

Urządzenia wolno używać tylko w nienagannym stanie technicznym.



PRZESTROGA!

Niebezpieczeństwo pożaru!

Nie przechowywać zatankowanej maszyny w budynkach, w których opary benzyny mogą mieć kontakt z otwartym ogniem lub iskrą!



UWAGA!

Niebezpieczeństwo skaleczenia!

Nie wolno dezaktywować urządzeń ochronnych i zabezpieczających.



OSTRZEŻENIE!

Niebezpieczeństwo zatrucia!

Nie dopuszczać do pracy silnika w pomieszczeniach zamkniętych.

- Unikać przedostawania się benzyny i oleju do obszaru w pobliżu silnika, instalacji wdechowej i zbiornika paliwa.
- Należy korzystać ze środków ochrony słuchu.
- Silnik uruchamiać tylko na otwartej przestrzeni. Eksploatacja w zamkniętych pomieszczeniach, także przy otwartych drzwiach i oknach, jest niedozwolona.
- Silnika nie wolno obsługiwać pod wpływem alkoholu, środków odurzających lub leków.
- Zabrania się eksploatacji kosiarki przez dzieci lub inne osoby, które nie zapoznały się z instrukcją obsługi maszyny.
- Przestrzegać lokalnych przepisów określających minimalny wiek personelu obsługi.
- Przestrzegać przepisów krajowych dotyczących czasu eksploatacji.
- Silnik może być obsługiwany wyłącznie przez osoby, które są zaznajomione z instrukcjami.
- Nigdy nie użytkować silnika, jeśli w jego pobliżu znajdują się inne osoby, w szczególności dzieci, bądź też zwierzęta.
- Należy pamiętać, że użytkownik odpowiada za wypadki i uszkodzenia, które zostaną wyrządzone przez silnik innym osobom lub ich własności.
- Nie stosować sprayów rozruchowych i tym podobnych środków.
- Podczas przenoszenia pompy zwrócić uwagę, aby przyłączy przewodu ciśnieniowego było skierowane w stronę ciała.
- Podczas tankowania palenie wzbronione
- Zamykać zawsze pokrywę zbiornika

- Wyłączyć silnik i poczekać na jego ostygnięcie przed zdjęciem zamknięcia zbiornika.
- W razie rozlania benzyny nie wolno uruchamiać silnika. Należy oczyścić urządzenie i unikać wszelkich prób rozruchu, aż ulotnią się opary benzyny.
- Wymienić uszkodzony zbiornik lub korek wlewu paliwa
- Jeśli konieczne jest opróżnienie zbiornika paliwa, należy wykonywać tę czynność na świeżym powietrzu i przy zimnym silniku.
- Przechowywać urządzenie w suchym miejscu, zabezpieczonym od mrozu.

Możliwe nieprawidłowe użycie

Nie należy eksploatować pompy ogrodowej w sposób ciągły. Pompy ogrodowe nie nadają się do tłoczenia:

- wody pitnej
- słonej wody
- brudnej wody
- cieczy żrących, łatwopalnych, wybuchowych i gazujących
- cieczy o temperaturze wyższej niż 35°C
- wody zawierającej piasek i cieczy szlifujących

Zakres dostawy

Pompa ogrodowa jest dostarczana w stanie gotowym do eksploatacji z filtrem, mankietem i instrukcją obsługi.

PROMEM

- Silnik transportować tylko z pustym zbiornikiem paliwa.
- Silnik transportować zawsze tylko ze świecą zapłonową skierowaną w górę, gdyż w przeciwnym razie dochodzi do:
 - ⇒ *wytworzenia dymu*
 - ⇒ *utrudnionego rozruchu*
 - ⇒ *osadzenia sadzy na świecy zapłonowej*

KONTROLA PRZED EKSPLOATACJĄ



OSTRZEŻENIE!

Przed uruchomieniem należy zawsze dokonać oględzin. Używanie urządzenia z poluzowanymi, uszkodzonymi bądź zużytymi elementami roboczymi i/lub elementami mocującymi jest zabronione.

Sprawdzić stan ogólny silnika

- strona zewnętrzna i spód silnika – pod kątem oznak wycieku oleju lub benzyny
- oznaki uszkodzenia
- wszystkie śruby i nakrętki dokręcone
- wszystkie ekrany i osłony zamontowane
- poziom paliwa
- poziom oleju silnikowego
- wkład filtra powietrza

MONTAŻ

Ustawianie urządzenia

1. Przygotować równe i stabilne miejsce.
2. Urządzenie należy ustawić poziomo i w sposób uniemożliwiający zalewanie.
 - ⇒ *Urządzenie należy chronić przed deszczem i bezpośrednim działaniem strumienia wody.*

Podłączanie przewodu ssącego (rys. 6)

1. Długość przewodu ssącego należy dobrać w taki sposób, aby pompa nie pracowała na sucho. Przewód ssący musi znajdować się zawsze przynajmniej 30 cm pod powierzchnią wody.
2. Podłączyć przewód ssący (6). Należy zwrócić przy tym uwagę na to, aby nie uszkodzić gwintu.
 - ⇒ *Zalecamy montaż elastycznych przewodów do wejścia pompy (6). Wówczas na pompę nie będzie oddziaływać ciśnienie i rozciąganie mechaniczne.*
3. Przewód ssący należy zawsze rozmieszczać wznosząco.

Montaż przewodu ciśnieniowego (rys. 5)

1. Zamontować przewód ciśnieniowy. Należy zwrócić przy tym uwagę na to, aby nie uszkodzić gwintu.
2. Otworzyć wszystkie zamknięcia występujące w przewodzie ciśnieniowym (zawory, dysze rozpryskowe, kran).

UZUPEŁNIANIE ŚRODKÓW EKSPLOATACYJNYCH

Bezpieczeństwo



OSTRZEŻENIE!

Niebezpieczeństwo pożaru! Benzyna jest materiałem bardzo łatwopalnym!

- Benzynę przechowywać wyłącznie w zbiornikach przeznaczonych do tego celu.
- Tankować wyłącznie na wolnym powietrzu.
- Palenie podczas tankowania jest zabronione.
- Nie otwierać zbiornika, jeśli silnik pracuje lub jest rozgrzany.
- Uszkodzony zbiornik lub jego zamknięcie należy wymienić.
- Korek zbiornika musi być zawsze zamknięty do oporu.
- W przypadku wycieku benzyny:
 - nie uruchamiać silnika
 - nie próbować uruchamiać zapłonu
 - oczyścić urządzenie

**UWAGA!**

Uzupełnić olej przed uruchomieniem.

Uzupełnianie oleju

1. Wykręcić prętowy wskaźnik poziomu oleju (8) i włożyć przyrząd do nalewania.
2. Uzupełnić olej.
3. Zdjąć króciec wlewowy i z powrotem przykręcić prętowy wskaźnik poziomu oleju (8).

Zalecenia dotyczące oleju

Olej silnikowy stanowi czynnik decydujący o mocy i trwałości silnika. Należy stosować olej silnikowy, który spełnia wymagania klasy serwisowej API SF lub wyższe (lub równoważny).

Sprawdzić etykietę serwisową API zbiornika oleju, aby upewnić się, że zawiera ona litery SF lub oznaczenie wyższej klasy (lub równoważnej).

Do ogólnego użycia zaleca się SAE 10W-30. Zalecany zakres temperatur roboczych dla tego silnika wynosi od 0°C do 40°C.

Kontrola poziomu oleju (rys. 8/9)

Poziom oleju sprawdzać, gdy silnik jest zatrzymany i ustawiony poziomo.

1. Wykręcić prętowy wskaźnik poziomu oleju i wytrzeć do sucha.
2. Prętowy wskaźnik poziomu oleju wprowadzić do króćca wlewowego oleju, aż osiądzie (nie dokręcać), i ponownie wyjąć.

3. Jeżeli poziom oleju będzie oscylować w pobliżu lub poniżej dolnego oznaczenia granicznego na wskaźniku poziomu oleju, wlać zalecany olej do poziomu górnego oznaczenia granicznego.
4. Z powrotem wkręcić prętowy wskaźnik poziomu oleju.



Niski poziom oleju może spowodować uszkodzenie silnika.

Uzupełnianie benzyny

1. Odkręcić korek zbiornika (1), odłożyć w czyste miejsce.
2. Benzynę wlać przez lejek.
3. Szczelnie zamknąć otwór wlewowy zbiornika (1) i wyczyścić.

Zalecenia dotyczące paliwa

- Stosować czystą, świeżą, bezołowiową benzynę o minimalnej liczbie oktanowej 90.
- Należy nabywać taką ilość paliwa, którą można wykorzystać w ciągu 30 dni (patrz przechowywanie).
- Benzyna zawierająca do 10% etanolu lub do 15% MTBE (paliwo wysokooktanowe) jest dopuszczona do stosowania.
- Nie mieszać benzyny z olejem.

URUCHOMIENIE**OSTRZEŻENIE!****Niebezpieczeństwo zatrucia!**

Nie uruchamiać nigdy silnika w pomieszczeniach zamkniętych.

**OSTRZEŻENIE!****Zagrożenie wybuchem!**

Nie stosować gazu rozruchowego pozostającego pod ciśnieniem.

**UWAGA!****Niebezpieczeństwo uderzenia!**

Linka rozruchowa może odskakiwać w kierunku silnika, zanim jeszcze zostanie wypuszczona.

- Przed uruchomieniem silnika zapoznać się z instrukcją obsługi urządzenia.
- Uruchamiać i eksploatować silnik tylko na świeżym powietrzu; eksploatacja w zamkniętych pomieszczeniach, także po otwarciu okien i drzwi, jest zabroniona.

- Uruchamiać silnik wyłącznie w pozycji poziomej

Napełnianie pompy ogrodowej



UWAGA!

Praca na sucho niszczy pompę! Pompa przed każdym uruchomieniem musi być napełniona wodą aż do punktu przelewowego, aby umożliwić natychmiastowe zasysanie.

1. Otworzyć śrubę otworu wlewowego (4).
2. Przez otwór wlewowy nalać wody, aż do oznaczenia na obudowie pompy.
3. Z powrotem wkręcić śrubę otworu wlewowego.

Włączanie pompy

1. Otworzyć wszystkie zamknięcia występujące w przewodzie ciśnieniowym (zawór, dysza rozpryskowa, kran).
2. Otworzyć kurek paliwa (13).



UWAGA!

Nie dopuścić, aby pompa pracowała przy zamkniętym przewodzie ciśnieniowym.

Dławik (12)

1. W razie rozruchu na zimno zamknąć dźwignię dławika.
2. W urządzeniu rozgrzanym do eksploatacji przestawić dźwignię dławika do położenia połowicznego.



Jeżeli podczas powtórnej próby uruchomienia urządzenie nadal nie zadziała, należy całkowicie otworzyć dźwignię dławika.

Uruchamianie silnika

- Trzymać palne ciała obce z dala od wydechu i cylindrów.
- Przed dotknięciem wydechu, cylindra i żeberk chłodzących poczekać, aż ostygną.

Starter linkowy (11)

1. Pociągnąć mocno starter linkowy i pozwolić następnie, aby linka powoli się zwinęła.



Jeżeli podczas powtórnej próby uruchomienia urządzenie nadal nie zadziała, należy postępować zgodnie ze wskazówkami dotyczącymi dławika.

Wyłączenie pompy

- Dźwignię gazu (15) ustawić w położenie „SLOW”.
- Ustawić włącznik zapłonu (10) w położenie „OFF”.
- Zamknąć kurek paliwa (13).
- Zamknąć wszystkie zamknięcia znajdujące się na przewodzie ciśnieniowym.

PRZEGLĄDY I KONSERWACJA



NIEBEZPIECZEŃSTWO!

Przed czynnościami nastawczymi, konserwacyjnymi i naprawczymi zawsze należy wyłączyć silnik i zabezpieczyć go.

- Zdjąć kabel zapłonowy i trzymać z dala od świecy zapłonowej.
- Przed wszystkimi pracami konserwacyjnymi i czyszczeniem zdjąć końcówkę przewodu świecy zapłonowej.
- Nie spryskiwać urządzenia wodą! Wnikająca woda (instalacja zapłonowa, gaźnik...) może być przyczyną usterek.
- Oczyszczyć urządzenie po każdym użyciu.
- Przestrzegać planu konserwacji.
- Przestrzegać wytycznych dotyczących liczby roboczogodzin lub okresów eksploatacji, w zależności od tego, co nastąpi wcześniej.
- Przy stosowaniu w utrudnionych warunkach konieczna jest częstsza konserwacja.

Płukanie pompy

Po tłoczeniu wody basenowej zawierającej chlor lub cieczy, które pozostawiają osady, należy przepłukać pompę czystą wodą.

Regulacja gaźnika



Ustawień gaźnika mogą dokonać tylko autoryzowane zakłady serwisowe lub nasz serwis.

Kontrola iskrzenia przy zapłonie



Iskry mogą spowodować pożar lub porażenie elektryczne.

- Stosować odpowiedni przyrząd do kontroli iskrowej.
- Nigdy nie sprawdzać występowania isker przy zdemontowanej świecy zapłonowej.

Wymiana filtra powietrza

Regularnie czyścić filtr powietrza. Wymienić uszkodzone filtry powietrza.

1. Zdemontować osłonę filtra powietrza. W tym celu odkręcić śrubę i zdjąć osłonę.
2. Wyjąć filtr piankowy i wyłukać w ciepłej wodzie z mydłem. Założyć ponownie tylko po całkowitym wysuszeniu.
3. Z powrotem założyć osłonę filtra powietrza.

Wymiana oleju

Regularnie kontrolować poziom oleju.

Poziom oleju sprawdzać co 8 godzin pracy lub codziennie przed uruchomieniem silnika (patrz zalecenia dotyczące oleju).



OSTRZEŻENIE!

Zagrożenie pożarowe i wybuchowe spowodowane wyciekami paliwa!

Przed spuszczeniem oleju należy opróżnić zbiornik paliwa.



Zużyty olej spuszczać z ciepłego silnika. Ciepły olej sływa szybko i w całości.

1. Aby opróżnić zbiornik paliwa, włączyć silnik, aż zatrzyma się on na skutek braku paliwa.
2. Wyjąć końcówkę przewodu świecy zapłonowej (2).
3. Do zlania oleju zastosować odpowiedni pojemnik.
4. Wykręcić przętowy wskaźnik poziomu oleju (9).
5. Wykręcić korek otworu spustowego (8).
6. Do pojemnika spuścić cały olej.
7. Z powrotem wkręcić korek otworu spustowego (8), upewniając się, że uszczelka jest na prawidłowym miejscu, i mocno dokręcić.
8. Uzupelnienie świeżego oleju
9. Na przętowym wskaźniku poziomu oleju (9) sprawdzić, czy poziom oleju sięga do oznaczenia „MAKS.”.
10. Z powrotem przykręcić korek i usunąć wszystkie ewentualne ślady rozlanego oleju.



Usunąć stary olej zgodnie z przepisami ochrony środowiska.

Konserwacja świec zapłonowych



PRZESTROGA!

Niebezpieczeństwo porażenia prądem!

Nigdy nie sprawdzać występowania iskiei przy zdemonstrowanej świecy zapłonowej.

Odstęp między elektrodami świecy zapłonowej powinien wynosić od 0,7 mm do 0,8 mm.

- Nigdy nie uruchamiać silnika bez świecy zapłonowej.



Niewłaściwa świeca zapłonowa może spowodować uszkodzenie silnika.

Czyszczenie silnika



UWAGA!

Niebezpieczeństwo pożaru!

Usunąć łatwopalne ciała obce z układu wydechowego i obszaru cylindra.

Wyczyścić układ chłodzenia. Aby uniknąć przegrzania, w razie potrzeby wyczyścić także wewnętrzne żebra chłodzące i powierzchnie.



Nie spryskiwać silnika wodą. Czyścić szcztoką lub ściereczką.

Terminów konserwacji

Przestrzegać godzinowych lub rocznych okresów, w zależności, co nastąpi wcześniej. Podczas eksploatacji w trudniejszych warunkach niezbędna jest częstsza konserwacja.

Okresy konserwacji

Przed każdym użyciem

- Sprawdzić poziom oleju
- Sprawdzić filtr powietrza

Po pierwszych 20 godzinach roboczych lub 1 miesiąc po uruchomieniu

- Wymiana oleju

Co 50 godzin roboczych lub co 3 miesiące

- Czyszczenie filtra powietrza ¹⁾

Co 100 godzin roboczych lub co 6 miesięcy

- Wymiana oleju
- Wyczyścić zbiornik osadów przy kurku paliwa
- Czyszczenie świecy zapłonowej

Co 300 godzin roboczych lub raz w roku

- Wymiana filtra powietrza ²⁾
- Wymiana świecy zapłonowej
- Ustawienie prędkości obrotowej biegu jałowego ³⁾
- Ustawienie luzu zaworu ³⁾
- Płukanie zbiornika paliwa i filtra paliwa ³⁾

Dodatkowo co 300 godzin roboczych

- Czyszczenie głowicy cylindra ³⁾

Dodatkowo co 2 lata

- Wymiana przewodu paliwowego ³⁾

¹⁾ Należy częściej czyścić w przypadku ciał obcych w powietrzu i dużego zapylenia.

²⁾ Wymienić tylko papierowy wkład.

³⁾ Tę pracę konserwacyjną mogą wykonywać tylko stacje serwisowe i autoryzowane zakłady serwisowe.

SKŁADOWANIE

Przechowywanie

1. Opróżnić przewód ssący i ciśnieniowy.
2. Wykręcić śrubę spustową (7) i spuścić wodę z pompy.
3. Z powrotem wkręcić śrubę spustową (7) i przechować pompę i akcesoria w miejscu chronionym przed niskimi temperaturami.



Przed nastaniem mrozów układ należy całkowicie opróżnić.



UWAGA! Zagrożenie pożarem / wybuchem!

Nie przechowywać silnika w pobliżu otwartego ognia lub źródeł ciepła.

- Przed składowaniem silnika należy zapoznać się z instrukcją obsługi urządzenia.
- Pozostawić silnik do ostygnięcia.
- Przechowywać silnik w dobrze wentylowanym miejscu, z dala od otwartych płomieni lub źródeł ciepła.

- Przy składowaniu silnika unikać miejsc:
 - w pobliżu otwartych płomieni,
 - w pobliżu źródeł ciepła,
 - w których eksploatowane są silniki elektryczne,
 - w których eksploatowane są elektronarzędzia.
- W przypadku silników, które są składowane dłużej niż 30 dni, należy spuścić paliwo lub zabezpieczyć je odpowiednim stabilizatorem, ponieważ w przeciwnym razie w układzie paliwowym mogą odkładać się osady.
- Przechowywać urządzenie w suchym miejscu, zabezpieczonym od mrozu.

NAPRAWA



Naprawy mogą być wykonywane tylko w autoryzowanych warsztatach lub przez naszą obsługę klienta.

- Stosować tylko oryginalne części zamienne AL-KO.

SERWIS

W razie konieczności przeprowadzenia czynności serwisowych oferujemy Państwu naszą wszechstronną pomoc.

AL-KO Geräte GmbH

Serwis

Industriestraße 1

89359 Kötz

UTYLIZACJA



Wysłużonych urządzeń, baterii lub akumulatorów nie należy wyrzucać do odpadów z gospodarstw domowych!



Opakowanie, urządzenie i akcesoria zostały wyprodukowane z przetworzalnych materiałów i należy je odpowiednio utylizować.

POMOC W PRZYPADKU USTEREK

Usterka	Sposób usuwania
Silnik nie uruchamia się	<ul style="list-style-type: none"> ■ Otworzyć kurek paliwa. ■ Zatankować benzynę. ■ Włączyć dławik. ■ Sprawdzić świece zapłonowe, ewentualnie wymienić. ■ Mokre świece zapłonowe wysuszyć i z powrotem założyć. ■ Wyczyścić filtr powietrza. ■ Spuścić złej jakości, długo przechowywaną benzynę i wymienić na nową.
Słabnie moc silnika	<ul style="list-style-type: none"> ■ Wyczyścić filtr powietrza.
Nierówna praca silnika	<ul style="list-style-type: none"> ■ Odwiedzić zakład serwisowy.
Zbyt mała ilość tłocznej wody	<ul style="list-style-type: none"> ■ Wprostować wąż ciśnieniowy. ■ Usunąć zanieczyszczenia z obszaru ssącego. ■ Przestrzegać maks. wysokości tłoczenia, patrz dane techniczne. ■ Sprawdzić wysokość zasysania, przestrzegać maks. wysokości zasysania, patrz dane techniczne. ■ Przewód ssący szczelny



W przypadku usterek, które nie zostały wyszczególnione w tej tabeli lub których użytkownik nie może usunąć samodzielnie, należy zwrócić się do odpowiedniej placówki obsługi klienta.

GWARANCJA

Ewentualne wady materiałowe lub produkcyjne w urządzeniu usuwamy przed upływem ustawowego okresu przedawnienia roszczeń z tytułu rękojmi za wady fizyczne, dokonując wedle naszego uznania naprawy lub wymiany produktu. Okres przedawnienia ustalany jest zgodnie z prawem obowiązującym w kraju, w którym produkt został zakupiony.

Gwarancja obowiązuje tylko w przypadku:

- przestrzegania niniejszej instrukcji obsługi
- prawidłowego postępowania
- używania oryginalnych części zamiennych

Gwarancja wygasa w przypadku:

- samodzielnych prób naprawy
- samodzielnych zmian technicznych
- zastosowania niezgodnie z przeznaczeniem

Gwarancja nie obejmuje:

- uszkodzeń lakieru spowodowanych zwykłym zużyciem,
- części zużywalnych, oznaczonych na wykazie części zamiennych ramką [xxx xxx (x)] ,
- silników spalinowych (obowiązują dla nich oddzielne warunki gwarancji ustalone przez producenta).

Okres gwarancji rozpoczyna się od momentu nabycia przez pierwszego użytkownika końcowego. Decydujące znaczenie ma tutaj data dokumentu zakupu. Należy zwrócić się do dystrybutora lub najbliższego autoryzowanego punktu serwisowego, przedstawiając niniejszą deklarację gwarancyjną oraz dowód zakupu. Niniejsza deklaracja nie narusza ustawowych roszczeń nabywcy w stosunku do sprzedawcy z tytułu wad.

DEKLARACJA ZGODNOŚCI WE

Niniejszym oświadczamy, że produkt we wprowadzonej przez nas do obrotu wersji odpowiada wymaganiom zharmonizowanych dyrektyw UE, standardom bezpieczeństwa UE oraz specyficznym standardom obowiązującym dla danego produktu.

Produkt

Pompa z silnikiem benzynowym

Numer seryjny

G3013015

Typ

BMP 14000
BMP 30000

Producent

AL-KO Geräte GmbH
Ichenhauser Str. 14
D-89359 Kötz

Pełnomocnik

Andreas Hedrich
Ichenhauser Str. 14
D-89359 Kötz

Dyrektywy UE

2006/42/WE
2014/30/EU
2000/14/WE (13)
2005/88/EC
97/68/EC (2010/26/UE)

Normy zharmonizowane

EN 809:1998+A1

Kötz, 06.06.2016



Wolfgang Hergeth
Managing Director

Poziom mocy akustycznej

BMP 14000
Wartość zmierzona: 87
dB(A)
Wartość gwarantowana:
100 dB(A)
BMP 30000
Wartość zmierzona: 91
dB(A)
Wartość gwarantowana:
104 dB(A)

Ocena zgodności

2000/14/WE załącznik V

ORIGINÁLNÍ NÁVOD K POUŽITÍ

Obsah

K této příručce.....	52
Popis výrobku.....	52
Doprava.....	54
Kontrola před použitím.....	54
Montáž.....	54
Naplnění provozních kapalin.....	54
Uvedení do provozu.....	55
Péče a údržba.....	56
Uložení.....	57
Opravy.....	58
SERVIS.....	58
Likvidace.....	58
Pomoc při poruchách.....	58
Záruka.....	59

POPIS VÝROBKU

V této dokumentaci jsou popisovány různé modely čerpadel s benzinovým motorem. Svůj model identifikujte podle typového štítku.

Přehled výrobku

1	Kryt benzinové nádrže
2	Konektor zapalovací svíčky
3	Tlumič výfuku
4	Plnicí šroub
5	Výstup čerpadla / přípojka tlakového vedení
6	Vstup čerpadla / přípojka sacího vedení
7	Vypouštěcí šroub pouzdra čerpadla
8	Vypouštěcí šroub oleje
9	Víko plnicího otvoru oleje s měrkou oleje
10	Spínač zapalování
11	Startovací lanko s rukojetí
12	Choke
13	Palivový kohout

Prohlášení o shodě ES..... 59

K TÉTO PŘÍRUČCE

- Před uvedením do provozu si přečtěte tuto dokumentaci. To je předpokladem bezpečné práce a bezporuchové manipulace.
- Dodržujte bezpečnostní a výstražné pokyny z této dokumentace a na zařízení.
- Tato dokumentace je trvalou součástí popsaného výrobku a v případě jeho prodeje by měla být předána kupujícímu.

Vysvětlivky k symbolům



POZOR!

Přesné dodržování těchto výstražných upozornění zabraňuje škodám na zdraví osob a / nebo věcným škodám.



Speciální upozornění pro snadnější pochopení a manipulaci s přístrojem.

14 Vzduchový filtr

15 Páka plynu

Funkce

Čerpadlo s benzinovým motorem nasává hnací médium přes vstup čerpadla (6) a žene je k výstupu čerpadla (5).

Symbyly na přístroji



Pozor! Zvláštní opatrnost při manipulaci.



Před uvedením do provozu si přečtěte návod k obsluze!



Pozor, jedovaté plyny!





Před tankováním nechte přístroj ochladit!



Nepoužívejte v uzavřených prostorech!



Pozor, nebezpečí požáru!

	Noste ochranu sluchu!
	Pozor! Horké povrchy!

Použití v souladu s určeným účelem

Zahradní čerpadla jsou určena k soukromému používání doma a na zahradě a jsou vhodná výhradně k čerpání čisté a dešťové vody a vody obsahující chlor (voda z bazénů). Zahradní čerpadla se hodí :

- k zavlažování a zalévání (např. zelených ploch, zeleninových záhonů a zahrad)
- k přečerpávání a vyčerpávání nádrží (např. plaveckých bazénů)
- k čerpání vody ze studní, sudů na dešťovou vodu a cisteren.

Jiné nebo rozsáhlejší používání platí za v rozporu s určeným účelem.

- Čerpadlo používejte pouze s dodaným filtrem!

Bezpečnostní upozornění



POZOR!

Dodržujte bezpečnostní a výstražné pokyny v této dokumentaci a na výrobku.

- Přístroj nepoužívejte k účelům, k nimž není určen (viz Použití ke stanovenému účelu).



POZOR!

Používejte přístroj jen v technicky bezvadném stavu!



UPOZORNĚNÍ!

Nebezpečí požáru!

Natankovaný stroj se nesmí nacházet v budovách, kde výpary benzínu se mohou dostat do kontaktu s ohněm nebo jiskrami!



POZOR!

Nebezpečí poranění!

Bezpečnostní a ochranná zařízení nesmějí být potlačena.



VAROVÁNÍ!

Nebezpečí otravy!

Motor nikdy nenechávejte v chodu v uzavřených prostorách.

- Oblast kolem motoru, výfuku a palivové nádrže udržujte bez benzínu a oleje.
- Noste ochranu sluchu.
- Motor startujte a používejte pouze na volném prostranství; provoz v uzavřených prostorech, i s otevřenými dveřmi a okny, není dovolen
- Motor neobsluhujte pod vlivem alkoholu, drog nebo léků
- Děti a osoby, které nejsou seznámeny s návodem k obsluze, nesmějí zařízení používat.
- Respektujte místní předpisy pro minimální věk obsluhující osoby.
- Dodržujte ustanovení pro provozní dobu specifická pro danou zemi.
- Motor smí být používán výhradně osobami, které jsou obeznámeny s návodem
- Motor nepoužívejte nikdy, pokud se v jeho blízkosti nacházejí osoby, obzvláště děti, nebo zvířata
- Vezměte na vědomí, že uživatel je zodpovědný za nehody a škody, které se mohou přihodit jiným osobám nebo nastat na jejich majetku
- Nepoužívejte žádné startovací spreje ani nic podobného
- Při nošení čerpadla dbejte na to, aby přípojka tlakového vedení ukazovala k tělu
- Při čerpání paliva nekuřte
- Kryt nádrže vždy pevně zavírejte
- Před sejmutím uzávěru palivové nádrže odstavte motor a nechte jej vychladnout
- Pokud benzín přetekl, nesmí se motor startovat. Přístroj je třeba očistit a zabránit jakémukoli pokusu nastartování, dokud se odpařují benzínové výpary.
- Poškozenou nádrž nebo její uzávěr ihned vyměňte
- Pokud má být palivová nádrž vypuštěna, musí se tak provést venku a při studeném motoru
- Přístroj skladujte na suchém místě chráněném před mrazem.

Možné chybné použití

Zahradní čerpadla se nesmějí používat v trvalém provozu. Není vhodné k čerpání:

- pitné vody
- slané vody
- znečištěné vody

- leptavých, hořlavých, výbušných nebo plyných kapalin
- kapalin s teplotou vyšší než 35 °C
- pískité vody a brusných kapalin.

Rozsah dodávky

Zahradní čerpadlo se dodává připravené k provozu s filtrem, manžetou a návodem k použití.

DOPRAVA

- Motor přepravujte pouze s prázdnou palivovou nádrží
- Motor vždy přepravujte se zapalovací svíčkou nahoru, jinak dojde k:
 - ⇒ *tvorbě kouře*
 - ⇒ *těžkému startu*
 - ⇒ *znečištění zapalovací svíčky sazemi*

KONTROLA PŘED POUŽITÍM



VAROVÁNÍ!

Před uvedením do provozu vždy proveďte vizuální kontrolu. Přístroj nesmí být nikdy používán s volnými, poškozenými nebo opotřebenými provozními a/nebo upevňovacími díly.

Zkontrolujte celkový stav motoru

- Vnější a spodní stranu motoru na známky úniku oleje nebo benzínu
- Náznaky poškození
- Všechny šrouby a matice dotažené
- Všechny kryty na svém místě
- Stav paliva
- Stav motorového oleje
- Vložka vzduchového filtru

MONTÁŽ

Sestavení přístroje

1. Připravte si rovné a pevné stanoviště.
2. Přístroj postavte vodorovně na místo bez rizika zaplavení.
 - ⇒ *Přístroj musí být chráněn před deštěm a přímým postříkem vodou.*

Připojení sacího vedení (obr. 6)

1. Délku sacího vedení zvolte tak, aby čerpadlo nemohlo běžet nasucho. Sací vedení se vždy musí nacházet alespoň 30 cm pod hladinou vody.
2. Připojte sací vedení (6). Dávejte přitom pozor na těsnost přípojky, aniž byste poškodili závit.
 - ⇒ *Na vstup čerpadla doporučujeme montáž pružných vedení (6). Tím se lze vyhnout namáhání čerpadla mechanickým tlakem nebo tahem.*
3. Sací vedení vždy pokládejte se stoupajícím sklonem.

Montáž tlakového vedení (obr. 5)

1. Namontujte tlakové vedení. Dávejte přitom pozor na těsnost přípojky, aniž byste poškodili závit.
2. Otevřete všechny uzávěry v tlakovém vedení (ventily, stříkací trysky, vodovodní kohout).

NAPLNĚNÍ PROVOZNÍCH KAPALIN

Bezpečnost



VAROVÁNÍ!

Nebezpečí požáru! Benzín je vysoce hořlavý!

- Benzín uchovávejte jen v nádobách k tomu určených
- Palivo doplňujte jen ve volném prostoru
- Při tankování nekuřte
- Uzávěr nádrže neotevírejte, pokud motor běží nebo je horký
- Poškozenou nádrž nebo uzávěr nádrže vyměňte
- Víko nádrže vždy pevně utahujte
- Pokud vytekl benzín:
 - nestartujte motor
 - zabraňte pokusům o nastartování
 - přístroj očistěte



POZOR!

Před uvedením do provozu naplňte olej.

Naplnění oleje

1. Vyšroubujte měрку oleje (8) a nasadte plnicí pomůcku.
2. Naplňte olej.
3. Sejměte plnicí hrdlo a našroubujte zpět měрку oleje (8).

Doporučení k oleji

Motorový olej je rozhodujícím faktorem pro výkonnost a životnost motoru. Používejte takový motorový olej, který splňuje požadavky klasifikace API servisní třídy SF nebo vyšší (popř. rovnocenný).

Zkontrolujte servisní etiketu API na olejové nádrži, aby bylo zajištěno, že obsahuje písmena SF nebo vyšší třídy (popř. rovnocenná).

Pro obecné použití se doporučuje olej SAE 10W-30. Doporučený rozsah provozní teploty pro tento motor činí 0 °C až 40 °C.

Kontrola stavu oleje (Obr. 8 / 9)

Zkontrolujte stav motorového oleje, když je motor vypnutý a ve vodorovné poloze.

1. Vyšroubujte měрку oleje a vytřete do čista.
2. Měřku oleje zaveďte do plnicího hrdla oleje, až dosedne (neutahujte) a opět vyjměte.
3. Je-li stav oleje blízko spodní hranice na měrcce nebo pod ní, doplňte doporučený olej až k horní značce.
4. Našroubujte zpět měрку oleje.



Nízký stav oleje může způsobit poškození motoru.

Doplnění benzínu

1. Odšroubujte víčko nádrže (1), odložte ho na čisté místo.
2. Dolijte benzín pomocí nálevky.
3. Plnicí otvor nádrže (1) pevně uzavřete a očistěte.

Doporučení k palivu

- Používejte čistý, čerstvý bezolovnatý benzín s minimálním oktanovým číslem 90.
- Palivo kupujte v takovém množství, které je možné spotřebovat během 30 dní (viz skladování).
- Benzín s podílem etanolu do 10 % nebo s podílem MTBE do 15 % (prostředek proti klepání motoru) je přijatelný.
- Benzín nemíchejte s olejem.

UVEDENÍ DO PROVOZU



VAROVÁNÍ! Nebezpečí otravy!

Motor nikdy nenechávejte běžet v uzavřených prostorech.



VAROVÁNÍ! Nebezpečí výbuchu!

Nepoužívejte žádné natlakované startovací kapaliny.



POZOR! Nebezpečí zpětného rázu!

Startovací lanko může při puštění rychleji odskočit zpět k motoru.

- Před uvedením motoru do provozu dodržujte návod k obsluze přístroje
- Motor startujte a nechávejte běžet pouze venku; provoz v uzavřených prostorách, a to i při otevřených dveřích a oknech není dovolený
- Spouštějte motor pouze ve vodorovné poloze.

Plnění zahradního čerpadla



POZOR!

Chod na sucho čerpadlo ničí! Čerpadlo je nutné před uvedením do provozu naplnit až po úroveň přetečení, čímž může docházet k nasávání.

1. Otevřete plnicí šroub (4).
2. Plnicím šroubem naplňte vodu, dokud není dosaženo označení na pouzdru čerpadla.
3. Plnicí šroub opět našroubujte.

Spuštění čerpadla

1. Otevřete uzávěry v tlakovém vedení (ventil, stříkací tryska, vodovodní kohout).
2. Otevřete palivový kohout (13).



POZOR!

Čerpadlo nenechávejte běžet s uzavřeným tlakovým vedením.

Choke (12)

1. Při studeném startu zavřete páku choke.
2. Když je přístroj zahřátý na provozní teplotu, dejte páku choke do poloviny.



Pokud by přístroj při druhém pokusu o nastartování opět nenastartoval, páku choke úplně otevřete.

Startování motoru

- Odstraňte všechna hořlavá cizí tělesa z oblasti výfuku a válce

- Než se dotknete výfuku, válce a chladicích žebër, nechte je vychladnout

Startér s lankem (11)

1. Startovací lanko plynule vytáhněte a poté ho nechte pomalu navinout zpět.



Pokud by přístroj při druhém pokusu o nastartování opět nenastartoval, postupujte podle pokynů pro choke.

Vypnutí čerpadla

- Dejte plynovou páku (15) na „SLOW“.
- Dejte spínač zapalování (10) na „OFF“.
- Zavřete palivový kohout (13).
- Zavřete veškeré uzávěry v tlakovém vedení.

PÉČE A ÚDRŽBA



NEBEZPEČÍ!

Motor před nastavováním, údržbářskými pracemi a opravami vždy odstavte a zastavte.

- Odtáhněte zapalovací kabel a držte ho dál od zapalovací svíčky.
- Než na přístroji začnete provádět jakoukoliv údržbu nebo čištění, vytáhněte konektor zapalovací svíčky
- Přístroj neostřikujte proudem vody! Pronikající voda (zapalovací zařízení, karburátor...) mohou vést k poruchám.
- Přístroj po každém použití vyčistěte
- Dodržujte plán údržby
- Postupujte podle hodinových nebo ročních intervalů, podle toho, která eventualita nastane dříve
- Při používání za ztížených podmínek je potřebná častější údržba

Vymývání čerpadla

Po čerpání chlorované bazénové vody nebo kapalin, které zanechávají zbytky, je nutné čerpadlo vypláchnout čistou vodou.

Nastavení karburátoru



Nastavení karburátoru směřjí provádět pouze autorizované odborné díly nebo náš zákaznický servis.

Kontrola zapalovací jiskry



Jiskry mohou způsobit požár nebo ránu elektrickým proudem.

- Používejte schválený tester zapalovacích svíček
- Zapalovací jiskry nikdy nezkoušejte s vyjmoutou zapalovací svíčkou

Výměna vzduchového filtru

Vzduchový filtr pravidelně čistěte. Poškozený filtr vyměňte.

1. Demontujte kryt vzduchového filtru. K tomu uvolněte šroub a kryt sejměte.
2. Vyjměte pěnový filtr a vyperte ho v teplé mýdlové vodě. Zpět ho nasazujte jen v suchém stavu.
3. Nasadte zpět kryt vzduchového filtru.

Výměna oleje

Pravidelně kontrolujte stav oleje.

Stav oleje kontrolujte každých 8 hodin provozu nebo denně před startem motoru (viz doporučení k oleji).



VAROVÁNÍ!

Nebezpečí požáru a výbuchu kvůli vytékajícímu palivu!

Před vypuštěním oleje se musí palivová nádrž vyprázdnit.



Starý olej vypouštějte, když je motor teplý. Teplý olej vyteče rychle a úplně.

1. Pro vyprázdnění palivové nádrže nechte motor běžet, dokud se kvůli nedostatku paliva nezastaví.
2. Odtáhněte konektor zapalovací svíčky (2).
3. K zachycení oleje použijte vhodnou nádobu.
4. Vyšroubujte měрку oleje (9).
5. Vyšroubujte vypouštěcí zátku (8).
6. Nechte olej úplně vytéct do nádoby.
7. Našroubujte zpět vypouštěcí zátku (8), ujistěte se, že je těsnění ve správné poloze a pevně utáhněte.
8. Naplňte čerstvý olej.
9. Na měrci oleje (9) zkontrolujte, že stav oleje sahá k zářezu „MAX“.
10. Opět pevně utáhněte víko a odstraňte případné stopy rozlitého oleje.



Starý olej zlikvidujte ekologicky.

Ošetření zapalovacích svíček



UPOZORNĚNÍ!

Nebezpečí úrazu elektrickým proudem!

Zapalovací jiskry nikdy nekontrolujte s vyjmutou zapalovací svíčkou.

Vzdálenost elektrod zapalovací svíčky má být 0,7 mm - 0,8 mm.

- Motor nikdy nestartujte bez zapalovací svíčky.



Špatná zapalovací svíčka může způsobit poškození motoru.

Čištění motoru



POZOR!

Nebezpečí požáru!

Od výfuku a oblasti válce odstraňte hořlavá cizí tělesa.

Vyčistěte chladicí systém. Aby se předešlo přehřátí, případně očistěte také vnitřní chladicí žebra a povrchy.



Motor neostříkujte vodou. Očistěte kartáčem nebo hadrem.

Intervaly údržby

Dodržujte intervaly v hodinách, popř. letech, podle toho, který případ nastane dříve. Při použití v obtížných podmínkách je třeba častější údržba.

Intervaly údržby

Před každým použitím

- Zkontrolujte stav motorového oleje
- Zkontrolujte vzduchový filtr

Po prvních 20 hodinách provozu nebo po 1 měsíci od uvedení do provozu

- Výměna oleje

Každých 50 provozních hodin nebo každé 3 měsíce

- Vyčistěte vzduchový filtr ¹⁾

Každých 100 provozních hodin nebo každých 6 měsíců

- Výměna oleje
- Očistěte usazeniny na benzinovém kohoutu
- Čištění zapalovacích svíček

Každých 300 provozních hodin nebo jednou ročně

- Vyměňte vzduchový filtr ²⁾
- Výměna zapalovací svíčky
- Nastavte volnoběžné otáčky ³⁾
- Nastavte vůli ventilu ³⁾
- Vypláchněte palivovou nádrž a palivový filtr ³⁾

Navíc každých 300 provozních hodin

- Vyčistěte hlavu válce ³⁾

Navíc každé 2 roky

- Vyměňte benzinovou hadičku ³⁾

¹⁾ Častější čištění v případě cizích těles ve vzduchu a velkém výskytu prachu.

²⁾ Vyměňte pouze papírový prvek.

³⁾ Tyto údržbové práce smějí provádět pouze servis a autorizované odborné dílny.

ULOŽENÍ

Skladování

1. Vyprázdněte sací a tlakové vedení.
2. Vyšroubujte vypouštěcí šroub (7) a nechte vodu z čerpadla vytéci.
3. Vypouštěcí šroub (7) opět zašroubujte a čerpadlo s příslušenstvím uskladněte chráněné před mrazem.



Při nebezpečí zamrznutí je nutné systém zcela vyprázdnit.



POZOR!

Nebezpečí požáru / výbuchu!

Motor nikdy neskladujte v blízkosti otevřeného ohně ani zdroje vysoké teploty.

- Před uskladněním motoru dodržujte návod k provozu přístroje
- Motor nechte vychladnout
- Motor skladujte v dobře větrané místnosti, ale nikoli v blízkosti otevřeného ohně nebo zdrojů tepla

- Při skladování se vyhněte následujícím oblastem:
 - blízkosti otevřenému ohni
 - blízkosti ke zdrojům tepla
 - kde se provozují elektromotory
 - kde se používá elektrické nářadí
- U motorů, které budou skladovány déle než 30 dní, vypusťte palivo nebo jej ošetřete pomocí stabilizátoru paliva, jinak se v palivovém systému vytvoří usazeniny
- Přístroj skladujte na suchém místě chráněném před mrazem.

OPRAVY



Opavy smí provádět výhradně autorizované odborné dílny nebo náš zákaznický servis.

- Používejte pouze originální náhradní díly AL-KO

SERVIS

V případě potřeby servisu vám poskytneme rozsáhlou podporu.

**AL-KO Geräte GmbH
Kundendienst**

**Industriestraße 1
89359 Kötz**

LIKVIDACE



Vysloužilé přístroje, baterie nebo akumulátory nelikvidujte s domovním odpadem!

Obal, přístroj a příslušenství jsou vyrobeny z recyklovatelných materiálů a je nutné je likvidovat příslušným způsobem.

POMOC PŘI PORUCHÁCH

Porucha	Odstranění
Motor nenaskočí	<ul style="list-style-type: none"> ■ Otevřete palivový kohout ■ Dotankujte benzín ■ Zapněte choke ■ Zkontrolujte zapalovací svíčky, případně vyměňte ■ Vlhké zapalovací svíčky vysušte a nasadte zpět ■ Vyčistěte vzduchový filtr ■ Špatný, dlouho skladovaný benzín vypusťte a nahradte novým, čistým benzinem
Slábné výkon motoru	<ul style="list-style-type: none"> ■ Vyčistěte vzduchový filtr
Neklidný chod	<ul style="list-style-type: none"> ■ Vyhledejte servis
Čerpané množství je příliš nízké.	<ul style="list-style-type: none"> ■ Tlakovou hadici narovnejte. ■ Odstraňte nečistoty v sací části. ■ Respektujte max. čerpací výšku, viz technické údaje ■ Zkontrolujte sací výšku, respektujte max. sací výšku, viz technické údaje ■ Sací hadice netěsná



V případě poruch, které nejsou v této tabulce uvedené nebo které nemůžete sami odstranit, se obraťte na příslušný zákaznický servis.

ZÁRUKA

Případné vady na materiálu či výrobní závady na zařízení odstraníme během zákonné lhůty pro reklamaci nedostatků, a to dle našeho uvážení buď opravou nebo dodáním náhradního zařízení. Lhůta pro reklamaci nedostatků se řídí právními ustanoveními té země, ve které bylo zařízení zakoupeno.

Naše záruka platí jen v případě:

- dodržení tohoto návodu k obsluze
- řádné nakládání
- použití originálních náhradních dílů

Záruka zaniká v případě:

- svévolných pokusů o opravu
- svévolných technických změn
- používání k jinému než určenému účelu

Ze záruky jsou vyloučeny:

- škody na laku, které jsou způsobeny normálním opotřebením
- opotřebitelné díly, které jsou v seznamu náhradních dílů označeny rámečkem [xxx xxx (x)]
- Spalovací motory (zde platí zvláštní záruční ustanovení příslušného výrobce motoru)

Záruční doba začíná dnem nákupu prvním koncovým uživatelem. Rozhodující je datum na nákupním dokladu. S tímto záručním listem a originálem nákupního dokladu se obraťte na svého prodejce nebo nejbližší autorizovaný servis pro zákazníky. Zákonné nároky kupujícího z vad vůči prodávajícímu zůstávají tímto prohlášením nedotčeny.

PROHLÁŠENÍ O SHODĚ ES

Tímto prohlašujeme, že tento výrobek, který byl námi uvedený do oběhu, odpovídá provedení podle požadavků harmonizovaných směrnic EU, bezpečnostních norem EU a produktových standardů.

Výrobek

Čerpadlo s benzínovým motorem

Sériové číslo

G3013015

Typ

BMP 14000

BMP 30000

Výrobce

AL-KO Geräte GmbH

Ichenhauser Str. 14

D-89359 Kötzing

Odpovědný zástupce

Andreas Hedrich
Ichenhauser Str. 14
D-89359 Kötzing

Směrnice EU

2006/42/ES
2014/30/EU
2000/14/ES (13)
2005/88/ES
97/68/ES (2010/26/ES)

Harmonizované normy

EN 809:1998+A1

Kötzing, 06.06.2016



Wolfgang Hergeth
Managing Director

Hladina akustického výkonu

BMP 14000
naměřeno: 87 dB(A)
zaručeno: 100 dB(A)
BMP 30000

naměřeno: 91 dB(A)
zaručeno: 104 dB(A)

Posouzení shody

2000/14/ES Příloha V

PREKLAD ORIGINÁLNEHO NÁVODU NA POUŽITIE

Obsah

O tomto návode.....	60
Popis výrobku.....	60
Doprava.....	62
Kontrola pred prevádzkou.....	62
Montáž.....	62
Naplnenie prevádzkových látok.....	62
Uvedenie do prevádzky.....	63
Údržba a ošetrovanie.....	64
Skladovanie.....	65
Opravy.....	66
Podpora predaja.....	66
Likvidácia.....	66
Pomoc pri poruchách.....	66
Záruka.....	67

POPIS VÝROBKU

V tejto dokumentácii sú popisované rôzne modely benzínových motorových čerpadiel. Svoj model identifikujte podľa typového štítku.

Prehľad produktu

1	Kryt pre benzínovú nádrž
2	Konektor zapaľovacej sviečky
3	Tlmič hluku
4	Plniaca skrutka
5	Výstup čerpadla/prípojka tlakového vedenia
6	Vstup do čerpadla/prípojka sacieho vedenia
7	Vypúšťacia skrutka telesa čerpadla
8	Skrutka na vypúšťanie oleja
9	Veko plniaceho otvoru oleja s tyčou na meranie hladiny oleja
10	Spínač zapaľovania
11	Lanko spínača s rukoväťou

Vyhlasenie o zhode ES.....67

O TOMTO NÁVODE

- Pred uvedením do prevádzky prečítajte túto dokumentáciu. Toto je predpokladom pre bezpečnú prácu a manipuláciu bez porúch.
- Dodržiavajte bezpečnostné a výstražné pokyny uvedené v tejto dokumentácii a na prístroji.
- Táto dokumentácia je trvalou súčasťou opísaného výrobku a pri predaji sa má odovzdať kupujúcemu spolu s výrobkom.

Vysvetlenie značiek



POZOR!

Presným dodržiavaním týchto výstražných pokynov môžete zabrániť ublíženiu na zdraví a/alebo vecným škodám.



Špeciálne pokyny pre lepšiu zrozumiteľnosť a manipuláciu.





12	Sýtič
13	Palivový kohútik
14	Vzduchový filter
15	Plynová páka

Funkcia

Benzínové motorové čerpadlo nasáva hnacie médium cez prívod čerpadla (6) a dopravuje ho k výstupu čerpadla (5).

Symbody na prístroji

	Pozor! Buďte mimoriadne opatrní pri manipulácii.
	Pred uvedením do prevádzky si prečítajte návod na obsluhu!
	Pozor jedovaté plyny!
	Pred natankovaním prístroja nechajte vyvetrať!

	Neprevádzkujte v uzavretých miestnostiach!
	Pozor nebezpečenstvo požiaru!
	Noste ochranu sluchu!
	Pozor! Horúce povrchy!

Používanie v súlade s určením

Záhradné čerpadlá sú určené pre súkromné používanie doma a v záhrade a je vhodný výhradne na čerpanie čistej a dažďovej vody, ako aj chlórovanej vody (voda v bazénoch). Záhradné čerpadlá sú vhodné na:

- zavlažovanie a polievanie (napr. verejných parkov, zeleninových záhonov a záhrad),
- prečerpávanie a vyčerpávanie nádrží (napr. plaveckých bazénov),
- čerpanie vody zo studní, sudov na dažďovú vodu a cisterien.

Iné alebo rozsiahlejšie používanie platí za v rozpore s určeným účelom.

- Čerpadlo používajte spolu s dodaným filtrom!

Bezpečnostné pokyny



POZOR!

Dodržiavajte bezpečnostné pokyny a výstražné upozornenia uvedené v tomto návode a na výrobku.

- Prístroj nepoužívajte na účely, na ktoré nie je určený (pozri Používanie v súlade s určením).



POZOR!

Prístroj používajte iba v technicky bezchybnom stave!



UPOZORNENIE!

Nebezpečenstvo požiaru!

Natankovaný stroj neuskladňujte v budovách, v ktorých by mohli benzínové výpary prísť do styku s otvoreným ohňom alebo iskrami!



POZOR!

Nebezpečenstvo zranenia!

Bezpečnostné a ochranné zariadenia nesmú byť odpájané.



VAROVANIE!

Nebezpečenstvo otravy!

Motor nenechajte nikdy v prevádzke v uzatvorených priestoroch.

- Oblasť okolo motora, výfuku a palivovej nádrže udržiavajte bez prítomnosti benzínu alebo oleja.
- Noste ochranu sluchu.
- Motor štartujte a prevádzkujte len vonku; prevádzka v uzavretých priestoroch, aj pri otvorených dverách a oknách, nie je dovolená
- Motor neobsluhujte pod vplyvom alkoholu, drog alebo liekov
- Deti a iné osoby, ktoré nie sú oboznámené s návodom na použitie, prístroj nesmú používať.
- Dodržiavajte miestne ustanovenia o minimálnom dovolenom veku pre obsluhujúce osoby.
- Dodržiavajte ustanovenia pre dobu prevádzky špecifickú pre danú krajinu.
- Motor smú používať výlučne osoby, ktoré sa oboznámili s pokynmi.
- Motor nepoužívajte, ak sa v jeho blízkosti zdržiavajú osoby, obzvlášť deti alebo zvieratá.
- Nezabudnite, že používateľ je zodpovedný za úrazy a škody, ktoré sa môžu prihodiť iným osobám a na majetku iných osôb.
- Nepoužívajte štartovacie spreje ani podobné výrobky.
- Pri nosení čerpadla dbajte na to, aby prípojka pneumatického vedenia ukazovala smerom k telu
- Pri tankovaní nefajčite
- Uzáver nádrže vždy pevne uzatvorte
- Pred otvorením uzáveru nádrže vypnite a nechajte vychladnúť motor.
- Ak pretiekol benzín, nesmie sa motor štartovať. Prístroj sa musí vyčistiť a zabrániť akémukoľvek prípadnému vznieteniu motora, kým sa benzínové pary neodparia.
- Poškodenú nádrž alebo uzáver nádrže vymeňte
- Ak sa musí palivová nádrž vyprázdniť, musí sa to vykonať vonku a pri studenom motore.

- Prístroj skladujte na suchom mieste chránenom pred mrazom.

Možné chybné použitie

Záhradné čerpadlá sa nesmú používať v trvalej prevádzke. Nie sú vhodné na čerpanie:

- pitnej vody,
- slanej vody,
- znečistenej vody,
- leptavých, horľavých, výbušných a plyných kvapalín,
- kvapalín s teplotou vyššou ako 35 °C,
- piesčitej vody a brúsnych kvapalín.

Rozsah dodávky

Záhradné čerpadlo sa dodáva pripravené na prevádzku spolu s filtrom, manžetou a návodom na použitie.

DOPRAVA

- Motor prepravujte len s prázdnu palivovou nádržou
- Motor prepravujte vždy zapalovacou sviečkou smerom hore, inak príde k:
 - ⇒ vzniku dymu
 - ⇒ ťažkému štartu
 - ⇒ upchatej zapalovacej sviečke

KONTROLA PRED PREVÁDZKOU



VAROVANIE!

Pred uvedením do prevádzky vykonajte vždy vizuálnu kontrolu. Prístroj sa nesmie používať s uvoľnenými, poškodenými alebo opotrebovanými prevádzkovými a/alebo upevňovacími dielmi.

Kontrola všeobecného stavu motora

- Vonkajšiu a spodnú stranu motora vzhľadom na náznaky úniku oleja alebo motora
- Náznaky poškodení
- Všetky skrutky a matice musia byť dotiahnuté
- Všetky ochrany a kryty musia byť namontované
- Stav paliva
- Stav motorového oleja
- Vložka vzduchového filtra

MONTÁŽ

Zostavenie prístroja

1. Pripravte si rovné a pevné stanovište.
2. Prístroj postavte vodorovne na miesto bez rizika zaplavenia.
 - ⇒ Prístroj musí byť chránený pred dažďom a priamym postrekom vodou.

Pripojte sacie vedenie (obr. 6)

1. Dĺžku sacieho vedenia zvolte tak, aby čerpadlo nemohlo bežať nasucho. Sacie vedenie sa musí vždy nachádzať aspoň 30 cm pod hladinou vody.
2. Pripojte sacie vedenie (6). Dávajte pritom pozor na tesnosť prípojky, bez toho aby ste poškodili závit.
 - ⇒ Na vstupe čerpadla odporúčame namontovať flexibilné vedenia (6). Tým sa možno vyhnúť namáhaniu čerpadla mechanickým tlakom alebo ťahom.
3. Sacie vedenie vždy kladte v stúpajúcom sklone.

Montáž tlakových vedení (obr. 5)

1. Namontujte tlakové vedenie. Dávajte pritom pozor na tesnosť prípojky, bez toho aby ste poškodili závit.
2. Otvorte všetky uzávery v tlakovom vedení (ventily, striekacie trysky, vodovodný kohútik).

NAPLNENIE PREVÁDZKOVÝCH LÁTK

Bezpečnosť



VAROVANIE!

Nebezpečenstvo vzniku požiaru! Benzín je vysoko zápalný!

- Benzín uskladňujte len v nádobách na to určených
- Čerpajte len vonku
- Pri čerpaní nefajčte
- Uzáver nádrže neotvárajte pri zapnutom alebo horúcom motore
- Poškodenú nádrž alebo uzáver nádrže vymeňte
- Kryt nádrže vždy pevne zatvorte
- Ak vytiekol benzín:
 - neštartujte motor
 - vyhýbajte sa pokusom o zapalovanie
 - vyčistite prístroj



POZOR!

Pred uvedením do prevádzky naplňte olej.

Plnenie oleja

1. Tyč na meranie stavu oleja (8) vyskrutkujte a zasuňte pomôcku na plnenie.
2. Naplňte olej.
3. Plniace hrdlo odstráňte a tyč na meranie stavu oleja (8) opäť naskrutkujte.

Odporúčania k oleju

Motorový olej je rozhodujúci faktor pre výkon a životnosť motora. Používajte motorový olej, ktorý spĺňa požiadavky pre servisnú triedu API SF alebo vyššiu (príp. rovnocenný).

Skontrolujte servisnú etiketu API na olejovej nádrži, aby ste sa uistili, že tam sú uvedené písmená SF alebo písmená označujúce vyššiu triedu (príp. rovnocennú).

SAE 10W-30 sa odporúča na všeobecné použitie. Odporúčaný rozsah prevádzkových teplôt pre tento motor činí 0 °C až 40 °C.

Kontrola hladiny oleja (obr. 8/9)

Stav motorového oleja kontrolujte pri zastavenom a vodorovne stojacom motore.

1. Tyč na meranie stavu oleja vyskrutkujte a utrite do čista
2. Tyč na meranie stavu oleja zaveďte do plniaceho hrdla oleja, až kým nebude priliehať (neskrutkujte) a opäť vyberte
3. Ak je hladina oleja blízko alebo pod spodnou hraničnou značkou na meracej tyči, doplňte odporúčaný olej až po hornú hraničnú značku
4. Tyč na meranie stavu oleja opäť naskrutkujte



Nízka hladina oleja môže spôsobiť poškodenia motora.

Plnenie benzínu

1. Kryt nádrže (1) odskrutkujte, uložte na čistom mieste.
2. Benzín naplňte pomocou lievika.
3. Plniaci otvor nádrže (1) pevne uzavrite a vyčistite.

Odporúčania k palivu

- Používajte čistý, čerstvý, bezolovnatý benzín s minimálnym oktanovým číslom 90
- Palivo kupujte v množstvách, ktoré sa dajú spotrebovať v priebehu 30 dní (pozri skladovanie)
- Benzín s podielom etanolu do 10 % alebo podielom MTBE do 15 % (prostriedok na ochranu proti klepaniu motora) je akceptovateľný
- Benzín nemiešajte s olejom

UVEDENIE DO PREVÁDZKY



VAROVANIE!

Nebezpečenstvo otravy!

Motor nenechávajte nikdy zapnutý v uzavretých priestoroch.



VAROVANIE!

Nebezpečenstvo výbuchu!

Nepoužívajte štartovaciu kvapalinu nachádzajúcu sa pod tlakom.



POZOR!

Nebezpečenstvo spätného rázu!

Štartovacie lano sa môže vrátiť k motoru rýchlejšie, ako je možné lano pustiť.

- Pred uvedením motora do prevádzky zohľadnite návod na obsluhu zariadenia.
- Motor štartujte a prevádzkujte iba vonku; prevádzka v uzavorených priestoroch, aj pri otvorených dverách a oknách, nie je dovolená.
- Motor spúšťajte len vo vodorovnej polohe

Plnenie záhradného čerpadla



POZOR!

Chod na sucho zničí čerpadlo! Čerpadlo je nutné pred uvedením do prevádzky naplniť až po úroveň pretečenia, čím môže dochádzať k nasávaniu.

1. Otvorte plniacu skrutku (4).
2. Plniacou skrutkou naplňte vodu, kým nie je dosiahnuté označenie na puzdre čerpadla.
3. Plniacu skrutku opäť naskrutkujte.

Zapnutie čerpadla

1. Otvorte všetky uzávery v tlakovom vedení (ventil, striekacia tryska, vodovodný kohútik).
2. Otvorte palivový kohútik (13).

**POZOR!**

Záhradné čerpadlo nenechávajte bežať s uzavretým tlakovým vedením.

Sýtič (12)

1. Pri štarte na studeno zatvorte páku sýtiča.
2. Pri prístroji s prevádzkovou teplotou nastavte páku sýtiča do polovičnej polohy.



Ak by prístroj pri druhom pokuse o štart ešte vždy nenaštartoval, otvorte páku sýtiča úplne.

Naštartovanie motora

- Horľavé cudzie telesá držte mimo oblasti výfuku a valca.
- Výfuk, valec a chladiace rebrá nechajte pred dotknutím sa ich vychladnúť.

Lanový štartér (11)

1. Štartovacie lanko plynulo vytiahnite a potom nechajte pomaly opäť navíť.



Ak by prístroj pri druhom pokuse o štart ešte vždy nenaštartoval, všimnite si pokyny týkajúce sa sýtiča.

Vypnutie čerpadla

- Plynovú páku (15) nastavte na "SLOW".
- Zapaľovací spínač (10) nastavte na "OFF".
- Palivový kohútik (13) zatvorte.
- Všetky uzávery v tlakovom vedení zatvorte.

ÚDRŽBA A OŠETROVANIE**NEBEZPEČENSTVO!**

Pred nastavovacími, údržbovými a opravárskymi prácami motor vždy vypnite a zaisťte.

- Zapaľovací kábel stiahnite a nepribližujte k zapaľovacej sviečke.
- Pred všetkými údržbovými a čistiacimi prácami vytiahnite konektor zapaľovacej sviečky.
- Na zariadenie nestriekajte vodu! Vniknutá voda (zapaľovací systém, karburátor...) môže viesť k poruchám.
- Zariadenie vyčistite po každom použití.
- Dodržte plán údržby.
- Dodržte hodinové, príp. ročné intervaly, vždy podľa toho, ktorý prípad sa vyskytne skôr.

- Pri použití za sťažených podmienok je potrebná častejšia údržba.

Vymývanie čerpadla

Po čerpaní chlórovanej bazénovej vody alebo kvapalín, ktoré zanechávajú zvyšky, je nutné čerpadlo vypláchnuť čistou vodou.

Nastavenie karburátora

Nastavenia karburátora môžu vykonávať len autorizované odborné dielne alebo nás zákaznicky servis.

Kontrola zapaľovacích iskiere

Iskry môžu zapríčiniť oheň alebo zásah elektrickým prúdom.

- Použite vhodný prístroj na kontrolu iskiere.
- Zapaľovaciu iskru nikdy nekontrolujte pri vy-montovanej zapaľovacej sviečke.

Výmena vzduchového filtra

Vzduchový filter čistite pravidelne. Poškodené vzduchové filtre vymeňte.

1. Odmontujte kryt vzduchového filtra. Na tento účel uvoľnite skrutku a zložte kryt.
2. Vyberte penový filter a vymyte ho v teplej mydlovej vode. Používajte ho znovu len v suchom stave.
3. Kryt vzduchového filtra opäť nasadte.

Výmena oleja

Pravidelne kontrolujte stav oleja.

Stav oleja kontrolujte každých 8 prevádzkových hodín alebo denne pred spustením motora (pozri odporúčania k oleju).

**VAROVANIE!****Nebezpečenstvo požiaru a výbuchu spôsobené vytečeným palivom!**

Pred vypustením oleja musí byť vyprázdnená palivová nádrž.



Starý olej vypustte pri teplom motore. Teplý olej vyteká rýchlo a úplne.

1. Na vyprázdnenie palivovej nádrže nechajte motor bežať, kým sa nezastaví z nedostatku paliva
2. Konektor zapaľovacej sviečky (2) vytiahnite
3. Na zachytávanie oleja použite vhodnú nádobu
4. Tyč na meranie stavu oleja (9) vyskrutkujte

5. Vypúšťaciu zátku (8) vyskrutkujte
6. Olej nechajte úplne vytečť do nádoby
7. Vypúšťaciu zátku (8) opäť naskrutkujte, ubezpečte sa, že je tesnenie správne umiestnené a pevne dotiahnite
8. Naplňte čerstvým olejom
9. Pomocou tyče na meranie stavu oleja (9) skontrolujte, či stav oleja dosahuje zárez "MAX"
10. Kryt opäť pevne dotiahnite a odstráňte všetky prípadné stopy po rozliatom oleji



Starý olej ekologicky zlikvidujte.

Údržba zapaľovacích sviečok



UPOZORNENIE!

Nebezpečenstvo vplyvom elektrického úderu!

Zapaľovaciu iskru nikdy nekontrolujte pri vymontovanej zapaľovacej sviečke.

Vzdialenosť elektród zapaľovacej sviečky má byť 0,7 mm - 0,8 mm.

- Motor nikdy neštartujte bez zapaľovacej sviečky



Nesprávna zapaľovacia sviečka môže spôsobiť poškodenie motora.

Čistenie motora



POZOR!

Nebezpečenstvo vzniku požiaru!

Horľavé cudzie telesá odstráňte z výfuku a oblasti valca.

Vyčistite chladiaci systém. Aby sa predišlo prehriatiu, prípadne vyčistite aj vnútorné chladiace rebrá a povrchy.



Motor nestriekajte vodou. Na čistenie použite kefu alebo handru.

Intervaly údržby

Dodržiavajte hodinové, príp. ročné intervaly, podľa toho čo nastane skôr. Pri používaní za ťažkých podmienok je potrebná častejšia údržba.

Intervaly údržby

Pred každým použitím

- Skontrolujte stav motorového oleja
- Skontrolujte vzduchový filter

Po prvých 20 prevádzkových hodinách alebo po 1 mesiaci od uvedenia do prevádzky

- Výmena oleja

Každých 50 prevádzkových hodín alebo každé 3 mesiace

- Vyčistite vzduchový filter ¹⁾

Každých 100 prevádzkových hodín alebo každé 6 mesiace

- Výmena oleja
- Vyčistite nádobu na usadeniny na benzínovom kohútiku
- Vyčistite zapaľovaciu sviečku

Každých 300 prevádzkových hodín alebo raz ročne

- Vymeňte vzduchový filter ²⁾
- Vymeňte zapaľovaciu sviečku
- Nastavte počet voľnobežných otáčok ³⁾
- Nastavte voľu ventilu ³⁾
- Opláchnite palivovú nádrž a palivový filter ³⁾

Okrem toho každých 300 prevádzkových hodín

- Vyčistite hlavu valca ³⁾

Okrem toho každé 2 roky

- Vymeňte benzínovú hadicu ³⁾

¹⁾ Pri prítomnosti cudzích častíc vo vzduchu a vysokom výskyte prachu čistite častejšie.

²⁾ Vymeňte len papierový prvok.

³⁾ Túto údržbovú prácu môžu vykonávať len servisné miesta a autorizované odborné prevádzky.

SKLADOVANIE

Skladovanie

1. Vyprázdňte sacie a tlakové vedenie.
2. Vyskrutkujte vypúšťaciu skrutku (7) a nechte vodu z čerpadla vytečť.
3. Vypúšťaciu skrutku (7) opäť zaskrutkujte a čerpadlo s príslušenstvom uskladnite v podmienkach proti zamrznutiu.



Pri nebezpečenstve zamrznutia je nutné systém úplne vyprázdniť.



POZOR!

Nebezpečenstvo požiaru/výbuchu!

Motor neskladujte pred otvorenými plameňmi alebo zdrojmi tepla.

- Pred skladovaním motora zohľadnite návod na obsluhu zariadenia.
- Motor nechajte vychladnúť.
- Motor skladujte v dobre vetranej miestnosti, nie v blízkosti otvorených plameňov ani zdrojov tepla.
- Pri skladovaní sa vyhnite nasledujúcim oblastiam:
 - blízkosti k otvoreným plameňom,
 - blízkosti k zdrojom tepla,
 - miestam, kde sa prevádzkujú elektromotory,
 - miestam, kde sa používajú elektrické nástroje.
- U motorov, ktoré sa skladujú dlhšie ako 30 dní, vypustíte palivo alebo palivo chráňte stabilizátorom paliva, pretože sa inak v palivovom systéme vytvoria usadeniny.
- Prístroj skladujte na suchom mieste chránenom pred mrazom.

OPRAVY



Opavy smú vykonávať iba autorizované špecializované servisy alebo náš zákaznícky servis.

- Používajte iba originálne náhradné diely AL-KO.

PODPORA PREDAJA

V prípade servisu vám ponúkame rozsiahlu podporu.

AL-KO Geräte GmbH

Služba zákazníkom

Industriestraße 1

89359 Kötz

LIKVIDÁCIA



Opatrebované prístroje, batérie alebo akumulátory nelikvidujte s komunálnym odpadom!

Obal, prístroj a príslušenstvo sú vyrobené z recyklovateľných materiálov a musia sa vhodne zlikvidovať.

POMOC PRI PORUCHÁCH

Porucha	Náprava
Motor nenaskočí	<ul style="list-style-type: none"> ■ Otvorte kohútik paliva ■ Natankujte benzín ■ Zapnite sýtič ■ Skontrolujte sviečky zapaľovania, príp. ich vymeňte ■ Mokré sviečky zapaľovania vysušte a opäť použite ■ Vyčist'te vzduchový filter ■ Zlý, dlho skladovaný benzín vypust'ite a nahrad'ite novým, čistým benzínom
Výkon motora slabne	<ul style="list-style-type: none"> ■ Vyčist'ite vzduchový filter
Nepokojný chod	<ul style="list-style-type: none"> ■ Vyhľadajte servisnú dielňu
Čerpané množstvo je príliš nízke.	<ul style="list-style-type: none"> ■ Tlakovú hadicu narovnajte. ■ Odstráňte nečistoty v sacej časti. ■ Rešpektujte max. čerpaciu výšku, pozri technické údaje ■ Skontrolujte saciu výšku, rešpektujte max. saciu výšku, pozri technické údaje ■ Sacia hadica je netesná



Pri poruchách, ktoré nie sú uvedené v tejto tabuľke, alebo ktoré nemôžete odstrániť sami, sa obráťte na náš zákaznícky servis.

ZÁRUKA

Prípadné chyby materiálu alebo výrobné chyby na prístroji odstránime počas zákonnej premlčacej doby pre nároky na odstránenie nedostatkov podľa nášho výberu opravou alebo výmenou. Premlčacia doba sa určuje vždy podľa práva krajiny, v ktorej bol prístroj kúpený.

Náš prísľub záruky platí len pri:

- dodržaní tohto návodu na obsluhu
- odbornom zaobchádzaní
- používaní originálnych náhradných dielov

Záruka zaniká pri:

- svojoľnom pokuse o opravu
- svojoľných technických zmenách
- používaní v rozpore s použitím

Zo záruky sú vylúčené:

- poškodenia laku, ktoré vyplývajú z normálneho opotrebovania
- diely podliehajúce opotrebeniu, ktoré sú na karte náhradných dielov označené rámečkom [xxx xxx (x)]
- Spaľovacie motory (tu platia záručné podmienky príslušného výrobcu motora)

Záručná doba začína plynúť dňom kúpy prvým koncovým odberateľom. Rozhodujúci je dátum na doklade o kúpe. Obráťte sa s týmto vyhlásením o záruke a s originálnym dokladom o kúpe na svojho predajcu alebo najbližší autorizovaný zákaznícky servis. Záonné nároky kupujúceho voči predávajúcemu vyplývajúce z chýb výrobku zostávajú týmto vyhlásením nedotknuté.

VYHLÁSENIE O ZHODE ES

Týmto vyhlasujeme, že tento výrobok vo vyhotovení, v akom bol nami uvedený do obehu, zodpovedá požiadavkám harmonizovaných smerníc EÚ, bezpečnostných štandardov EÚ a štandardov špeci-fických pre výrobok.

Produkt

Benzinové motorové čer-padlo

Sériové číslo

G3013015

Typ

BMP 14000
BMP 30000

Výrobca

AL-KO Geräte GmbH
Ichenhauser Str. 14
D-89359 Kötz

Zodpovedný zástupca

Andreas Hedrich
Ichenhauser Str. 14
D-89359 Kötz

Smernice EÚ

2006/42/ES
2014/30/EU
2000/14/ES (13)
2005/88/ES
97/68/ES (2010/26/EU)

Harmonizované normy

EN 809:1998+A1

Kötz, 06.06.2016

Wolfgang Hergeth
Managing Director

Hladina hluku

BMP 14000
namerané: 87 dB(A)
zaručené: 100 dB(A)
BMP 30000
namerané: 91 dB(A)
zaručené: 104 dB(A)

Posúdenie zhody

2000/14/ES, príloha V

EREDETI KEZELÉSI UTASÍTÁS

Tartalomjegyzék

A kézikönyvről.....	68
Termékleírás.....	68
Közlekedés.....	70
Üzemelés előtti ellenőrzés.....	70
Szerelés.....	70
Üzemanyagok betöltése.....	70
Üzembe helyezés.....	71
Karbantartás és ápolás.....	72
Tárolás.....	73
Javítás.....	74
Szerviz.....	74
Hulladékkezelés.....	74
Hibaelhárítás.....	74
Garancia.....	75
EK-megfelelőségi nyilatkozat.....	75

A KÉZIKÖNYVRŐL

- Az üzembe helyezés előtt olvassa át ezt a dokumentumot. Ez a zavarmentes munkavégzés és a hibamentes kezelés feltétele.
- Ügyeljen a kézikönyvben és a terméken található biztonsági előírásokra és figyelmeztető utalásokra.
- Ez a dokumentáció a benne leírt termék kötelező tartozéka, és a termék eladása esetén át kell adni a vásárlónak.

Jelmagyarázat



FIGYELEM!

A jelen figyelmeztető utasítások pontos betartásával kerülheti el a személyi sérülést és / vagy vagyoni kárt.



Különleges információk a jobb érthetőség és kezelés érdekében.

TERMÉKLEÍRÁS

Ez a dokumentáció különböző benzinmotoros szivattyúmodellek leírását tartalmazza. A modellt a típus tábla alapján tudja beazonosítani.

Termékáttekintés

2	A gyújtógyertya csatlakozófeje
3	Hangtompító
4	Feltöltő szelep
5	Nyomócsonk / nyomócső csatlakozója
6	Szívócsonk / szívótömlő csatlakozója
7	Szivattyúház leeresztő szelepe
8	Olajleeresztő szelep
9	Olajbeöntő nyílás fedele olajsztmérő pálcával
10	Gyújtáskapcsoló
11	Indítózsínór fogantyúval
12	Szivató
13	Üzemanyagcsap
14	Légszűrő
15	Gázszabályozó kar

Működés

A benzinmotoros szivattyú a szállítandó anyagot közvetlenül a szívócsonkon (6) keresztül szívja fel, majd a nyomócsonkhoz (5) szállítja.

A gépen található szimbólumok

	Figyelem! A kezelésnél különös óvatosságot tanúsítson.
	Üzembe helyezés előtt olvassa el a kezelési utasítást!
	Vigyázat, mérges gázok!
	Tankolás előtt hagyja lehűlni!
	Zárt helyiségekben ne működtesse!
	Figyelem, tűzveszély!
	Viseljen hallásvédőt!

1	A benzintank tanksapkája
---	--------------------------



Figyelem! Forró felületek!

Rendeltetésszerű használat

A kerti szivattyúk házban és kertben magáncélú használatra és kizárólag tiszta és esővíz, valamint klórtartalmú víz (úszómedence-víz) szállítására szolgálnak. A kerti szivattyúk alkalmasak:

- öntözésre és locsolásra (pl. zöldterületek, veteményes ágyasok és kertek).
- tartályok (például úszómedencék) át- és kiszivattyúzására.
- víz vételezésére kutakból, esővíztároló hordókból és ciszternákból.

Amennyiben egyéb, vagy a megadott előírásoknak nem megfelelő folyadékokhoz használja a berendezést, az nem rendeltetésszerű használatnak számít.

- A szivattyút csak a hozzáadott szűrővel használja!

Biztonsági utasítások



FIGYELEM!

Kövesse a jelen dokumentációban és a készüléken található biztonsági és figyelmeztető utasításokat.

- A készüléket ne használja olyan célokra, amelyekre nem szolgál (lásd rendeltetésszerű használat).



FIGYELEM!

A készülék csak műszakilag kifogástalan állapotában használható!



VIGYÁZAT!

Tűzveszély!

Feltöltött üzemanyagtartállyal ne tárolja a gépet olyan épületekben, ahol a benzingőzök nyílt lánggal vagy szikrákkal léphetnek kapcsolatba!



FIGYELEM!

Sérülésveszély!

A biztonsági és védelmi berendezéseket nem szabad kiiktatni.



FIGYELMEZTETÉS!

Mérgezésveszély!

A motort sohasse járassa zárt helyiségekben.

- A motor, a kipufogó és az üzemanyagtartály körüli részben ne tartson benzint és olajat.
- Viseljen hallásvédőt.
- A motort csak szabadban indítsa el és működtesse; zárt helyiségekben még nyitott ajtókkal és ablakokkal sem szabad működtetni.
- A motort ne kezelje alkohol, drogok vagy gyógyszerek hatása alatt.
- Gyerekek és olyan személyek, akik a kezelési utasítást nem ismerik, nem használhatják a készüléket.
- Helyi előírások meghatározhatják a kezelőszemély minimális életkorát.
- A működési időre vonatkozó országspecifikus rendelkezéseket vegye figyelembe.
- A motort csak olyan személyek használhatják, akik megismerkedtek az utasításokkal.
- Sohasse használja a motort, ha személyek, különösen gyermekek vagy állatok tartózkodnak a közelben.
- Ügyeljen arra, hogy kezelő a felelős az olyan balesetekért és anyagi károkért, melyeket más személyeknek vagy azok tulajdonában okozhatnak.
- Ne használjon indítósprét vagy hasonlót.
- A szivattyú szállításakor ügyeljen arra, hogy a nyomócső csatlakozója a teste felé nézzen.
- Tankolás közben ne dohányozzon.
- A tanksapkát mindig szorosan zárja le.
- A tanksapkazár levétele előtt a motort kapcsolja ki, és hagyja lehűlni.
- Ha benzin ömlött ki, akkor a motor nem indítható. A készüléket tisztítsa meg és minden gyújtási kísérletet mindaddig mellőzzön, amíg a benzingőz elpárolog.
- Sérült vagy tartály tanksapka csere.
- Ha az üzemanyagtartályt ki kell üríteni, ezt a szabadban és hideg motor mellett kell elvégezni.
- A készüléket tárolja száraz, fagymentes helyen.

Lehetséges hibás használat

A kerti szivattyút tilos tartósan üzemeltetni. Nem alkalmas az alábbi folyadékok szállítására:

- ivóvíz,
- sós víz,
- szennyvíz,
- maró, éghető, robbanásveszélyes és gázképző folyadékok,

- 35 °C-nál magasabb hőmérsékletű folyadékok,
- homoktartalmú, illetve súroló hatású folyadékok.

Szállítási kapacitás

A kerti szivattyút üzemképesen, szűrővel, tömítógallérral és kezelési utasítással szállítjuk.

KÖZLEKEDÉS

- A motort csak üres üzemanyagtartállyal szállítsa.
- A motort mindig a gyújtógyertyával felfelé szállítsa, mert egyébként:
 - ⇒ *füst képződik*
 - ⇒ *a motor nehezen indul*
 - ⇒ *a gyújtógyertya elkormozódik*

ÜZEMELÉS ELŐTTI ELLENŐRZÉS



FIGYELMEZTETÉS!

Üzembe helyezés előtt mindig végezzen szemrevételezéses ellenőrzést. Laza, sérült vagy elhasznált alkatrészekkel, illetve rögzítőelemekkel a készüléket nem szabad használni.

A motor általános állapotának ellenőrzése

- A motor külső és alsó oldala olaj- vagy benzinszivárgás jeleire
- Sérülések jeleire
- Minden csavar és anya meg van húzva
- Minden letakarás és burkolat a helyén van
- Üzemanyagszint
- Motorolajszint
- Légszűrőbetét

SZERELÉS

A gép felállítása

1. Készítsen elő egy sík és szilárd felületet.
2. Állítsa a készüléket vízszintbe és száraz helyre.
 - ⇒ *A berendezést nem érheti eső és közvetlen vízszugár.*

Szivócső csatlakoztatása (6. ábra)

1. A szivócső hosszát úgy válassza meg, hogy a szivattyú ne üzemelhessen szárazon. A szivócső mindig legalább 30 cm-rel a vízfelszín alatt helyezkedjen el.
2. Kösse be a szivócsövet (6). Ügyeljen a tömítésre és arra, hogy a menet ne sérüljön.
 - ⇒ *Ajánlott flexibilis csöveket beszerezni a szivócsomonknál (6). Így elkerülhető, hogy a szivócsövek húzó- vagy nyomóerőt fejtsenek ki a szivattyúra.*
3. A szivócsövet mindig döntött helyzetben helyezze el.

A nyomócső felszerelése (5. ábra)

1. Szerelje fel a nyomócsövet. Ügyeljen a tömítésre és arra, hogy a menet ne sérüljön.
2. Nyissa meg a nyomócsőhöz csatlakozó összes záróelemet (szelepeket, szórófűvókákat, vízcsapot).

ÜZEMANYAGOK BETÖLTÉSE

Biztonság



FIGYELMEZTETÉS!

Tűzveszély! A benzin erősen gyúlékony!

- A benzint csak az erre szolgáló tartályokban tárolja.
- Csak szabadban tankoljon.
- Tankolás közben ne dohányozzon.
- A tanksapkazarat járó vagy forró motor mellett ne nyissa ki.
- A sérült tartályt vagy tanksapkazarat cserélje ki.
- A tanksapkát mindig biztosan zárja le.
- Benzin kiömlése esetén:
 - A motort ne indítsa el.
 - Kerülje a gyújtási kísérleteket.
 - A készüléket tisztítsa meg.



FIGYELEM!

Üzembe helyezés előtt töltsön be olajat.

Olaj betöltése

1. Az olajszintmérő pálcát (8) csavarja ki, és dugjon be betöltési segédeszközt.
2. Olaj betöltése
3. A töltőcsontot vegye ki, és az olajszintmérő pálcát (8) ismét csavarja be.

Ajánlások az olajjal kapcsolatban

A motorolaj a motor teljesítményének és élettartamának döntő tényezője. Használjon olyan motorolajat, amely az SF API-szolgáltatási osztálynak megfelel (azonos értékű) vagy magasabb annál.

Vizsgálja meg az API--szervizcímét az olajtartályon, biztosítva, hogy tartalmazza az SF, vagy egy magasabb (vagy azonos értékű) osztály betűjelét.

Általános használatra a SAE 10W-30-at ajánljuk. E motor ajánlott üzemi hőmérséklet-tartománya 0°C–40°C.

Olajszint-ellenőrzés (8/9. ábra)

A motorolajszintet álló és vízszintes helyzetű motornál ellenőrizze.

1. Az olajszintmérő pálcát csavarja ki és törölje tisztára.
2. Az olajszintmérő pálcát dugja be az olajbetöltő nyakba, amíg ez felfekszik (ne húzza meg szorosra), majd ismét vegye ki.
3. Ha az olajszint a mérőpálca alsó határjelle közelében vagy alatta van, akkor az ajánlott olajat töltsse be a felső határjelig.
4. Az olajszintmérő pálcát ismét csavarja be.



Az alacsony olajszint a motor károsodását okozhatja.

Benzin betöltése

1. A tanksapkát (1) csavarja le, és tiszta helyen tárolja.
2. A benzint tölcser segítségével töltsse be.
3. A tartálybetöltő nyílást (1) erősen zárja be és tisztítsa meg.

Ajánlások az üzemanyaggal kapcsolatban

- Használjon tiszta, friss és ólommentes, legalább 90-es oktánszámú benzint.
- Az üzemanyagot akkora mennyiségben vásárolja, amit 30 napon belül felhasználhat (lásd tárolás).
- A legfeljebb 10% etanol- vagy legfeljebb 15% kopogásgátlót (MTBE) tartalmazó benzint elfogadható.
- A benzint ne keverje össze olajjal.

ÜZEMBE HELYEZÉS



FIGYELMEZTETÉS!

Mérgezésveszély!

A motort sohasse járassa zárt helyiségben.



FIGYELMEZTETÉS!

Robbanásveszély!

Ne használjon nyomás alatt lévő indítóolyadékot.



FIGYELEM!

Visszarúgás veszélye!

Az indítókötel gyorsabban ugorhat vissza a motorhoz, mint ahogy a kötelet el tudja eresztetni.

- A motor üzembe helyezése előtt vegye figyelembe a készülék kezelési utasítását.
- A motort csak szabadban indítsa el és működtesse; zárt helyiségekben, akár nyitott ajtókkal és ablakokban nem szabad működtetni.
- A motort csak vízszintes helyzetben indítsa be

Kerti szivattyú feltöltése



FIGYELEM!

Ha szárazon működteti, a szivattyú tönkremegy. A szivattyút minden üzembe helyezés előtt csordultig fel kell tölteni vízzel, hogy azonnal tudjon szívni.

1. Nyissa ki a feltöltő szelepet (4).
2. Töltsön vizet a szivattyúba a feltöltő szelepen át a szivattyúház oldalán található jelölésig.
3. Csavarja vissza a feltöltő szelepet.

A szivattyú bekapcsolása

1. Nyissa ki a nyomócsővön található összes záróelemet (szelepet, szűrőfűvókát, vízcsapot).
2. Nyissa ki az üzemanyagcsapot (13).



FIGYELEM!

Soha ne üzemeltesse a szivattyút zárt nyomócsővel.

Szivató (12)

1. Hidegindításnál zárja le a szivatókart.
2. Üzemlevegő készüléknél a szivatókart tegye feles állásba.



Ha a készülék a második indítási kísérletre sem indul, akkor a szivatókart teljesen nyissa ki.

A motor indítása

- A gyúlékony idegen testeket tartsa távol a kipufogótól és a hengertől.
- A kipufogót, a hengert és a hűtőbordákat érintés előtt hagyja lehűlni.

Berántó zsinóros indító (11)

1. Az indítózsinórt gyorsan húzza be, majd lassan engedje ki.



Ha a készülék a második indítási kísérletre sem indul, akkor a szivatókart teljesen nyissa ki. Tartsa be a szivatókarral vonatkozó utasításokat.

A szivattyú kikapcsolása

- A gázkart (15) állítsa „SLOW” (LASSÚ) állásba.
- Zündschalter (10) auf "OFF" stellen.
- Zárja el az üzemanyagcsapot (13).
- Zárja el a nyomócsövön található összes záróelemet.

KARBANTARTÁS ÉS ÁPOLÁS



VESZÉLY!

Beállítási, karbantartási és javítási munkák előtt a motort mindig kapcsolja le és rögzítse.

- A gyújtókábelt húzza le, és a gyújtógyertyától tartsa távol.
- Minden karbantartó és tisztító munka előtt húzza ki a gyújtógyertya csatlakozófejét.
- Ne permetezze vízzel! Vízárótság (gyújtás, karburátor ...) vezethet hibákat.
- A készüléket minden használat után tisztítsa meg.
- A karbantartási tervet tartsa be.
- Tartsa be az óránkénti, ill. évenkénti időközöket, attól függően, hogy melyik következik be előbb.
- Nagyobb nehézségű feltételek melletti alkalmazás esetén gyakoribb karbantartásra van szükség.

Szivattyú átöblítése

Klórtartalmú uszodavíz vagy üledéket győző folyadékok szállítása után a szivattyút tiszta vízzel át kell mosni.

A porlasztó beállítása



A porlasztó beállítását csak hivatalos szakműhely vagy saját vevőszolgálatunk végezheti.

Gyújtószikra-ellenőrzés



A szikrák tüzet vagy áramütést okozhatnak.

- Alkalmazzon megfelelő szikravizsgálót.
- A gyújtószikrát sohase vizsgálja kiserelt gyújtógyertyánál

A légszűrő cseréje

A légszűrőt rendszeresen tisztítsa. A sérült légszűrőket cserélje ki.

1. A légszűrő burkolatát szerelje le. A csavart oldja ki, és a burkolatot vegye le.
2. A habanyagszűrőt vegye ki, és meleg szappanos vízben mossa ki. Csak szárazon tegye vissza.
3. A légszűrő burkolatát helyezze vissza.

Olajcsere

Az olajszintet rendszeresen ellenőrizze.

Az olajszintet minden 8 üzemórában vagy naponta a motor indítása előtt ellenőrizze (lásd az olajra vonatkozó ajánlást).



FIGYELMEZTETÉS!

Tűz- és robbanásveszély a kikerülő üzemanyag következtében!

Az olaj leeresztése előtt az üzemanyagtartályt ürítse ki.



A fáradt olajat meleg motornál eressze le. A meleg olaj gyorsan és maradéktalanul folyik le.

1. Az üzemanyagtartály kiürítéséhez a motort mindaddig járassa, amíg az üzemanyag elfogy, és a motor leáll.
2. A gyújtógyertya csatlakozófejének (2) lehúzása
3. Az olaj felfogásához alkalmazzon megfelelő tartályt.
4. Az olajszintmérő pálcát (9) csavarja ki.
5. A leeresztődugót (8) csavarja ki.

6. Az olajat maradéktalanul eressze le egy tartályba.
7. A leeresztődugót (8) csavarja vissza, és a tömítést pontosan elhelyezve erősen húzza meg.
8. Friss olajjal töltsze fel.
9. Az olajsztínmérő pálcával (9) ellenőrizze, hogy az olajsztín eléri-e a „MAX” vonást.
10. A fedelet ismét erősen húzza meg, és az esetleg kiömlött olaj minden nyomát távolítsa el.



A fáradt olajat a környezetbarát módon ártalmatlanítsa.

A gyújtógyertyák karbantartása



VIGYÁZAT!

Áramütés veszélye!

A gyújtószikrák sohasé vizsgálja kiserelt gyújtógyertyánál

A gyújtógyertya elektródahézagának 0,7 mm – 0,8 mm-nek kell lennie.

- A motort sohasé indítsa gyújtógyertya nélkül.



A hibás gyújtógyertya kárt tehet a motorban.

A motor tisztítása



FIGYELEM!

Tűzveszély!

A gyúlékony idegen testeket tartsa távol a kipufogótól és a hengerektől.

A hűtőrendszer tisztítása A túlmelegedés megelőzése érdekében adott esetben a belső hűtőbordákat és felületeket is tisztítsa meg.



A motorra ne locsoljon vizet. A tisztításhoz kefét vagy kendőt használjon.

Karbantartási időközök

Tartsa be az óránkénti, ill. évenkénti időközöket, attól függően, hogy melyik eset következik be előbb. Nagyobb nehézségű feltételek melletti alkalmazás esetén gyakoribb karbantartásra van szükség.

Karbantartási időközök

Minden használat előtt

- A motorolajsztín ellenőrzése
- A légsztűrő ellenőrzése

Az első 20 üzemóra után vagy az üzembe helyezés után 1 hónappal.

- Olajcsere

50 üzemóránként vagy 3 havonta

- A légsztűrő tisztítása ¹⁾

100 üzemóránként vagy 6 havonta

- Olajcsere
- A benzincsap üledéktartályát tisztítsa meg.
- A gyújtógyertya tisztítása

300 üzemóránként vagy évente egyszer

- A légsztűrő cseréje ²⁾
- A gyújtógyertya felújítása
- Az üresjárati fordulatszám beállítása ³⁾
- A szelephézag beállítása ³⁾
- Az üzemanyagtartály és az üzemanyagsztűrő kimosása ³⁾

Pótlólagosan 300 üzemóránként

- A hengerfej tisztítása ³⁾

Pótlólagosan 2 évenként

- A benzintömlő cseréje ³⁾

¹⁾ Gyakrabban tisztítsa. ha a levegőben sok a port vagy az egyéb szennyeződés.

²⁾ Csak a papírreszt cserélje ki.

³⁾ Ezt a karbantartási munkát csak szervizek és hivatalos szakműhelyek végezhetik.

TÁROLÁS

Tárolás

1. Erressze le a szívó- és a nyomócsövet.
2. Csavarja ki a leeresztő szelepet (7), és erressze le a vizet a szivattyúból.
3. Csavarja vissza a leeresztő szelepet (7), és tárolja a szivattyút és tartozékait fagymentes helyen.



Fagyveszély esetén a rendszert teljesen ki kell üríteni.



FIGYELMEZTETÉS!

Tűz- vagy robbanásveszély!

A készüléket ne tárolja nyílt láng vagy hőforrás közelében!

- A motor tárolása előtt vegye figyelembe a készülék kezelési utasítását.
- A motort hagyja lehűlni.

- A motort jól szellőző helyen, ne nyílt láng és hőforrások közelében tárolja.
- Tárolás esetén kerülje el a következő területeket:
 - Nyílt láng közelsége
 - Hőforrások közelsége
 - ahol villamos motorokat működtetnek
 - ahol elektromos szerszámokat használnak
- Azoknál a motoroknál, amelyek 30 napnál hosszabb ideig állnak, az üzemanyagot eressze le, vagy üzemanyag-stabilizátorral védje meg, mert egyébként az üzemanyag-rendszerben lerakódások képződnek.
- A készüléket tárolja száraz, fagymentes helyen.

- Kizárólag eredeti AL-KO pótalkatrészeket alkalmazzon.

SZERVIZ

Szerviz esetén átfogó támogatást kínálunk az Ön számára.

AL-KO Geräte GmbH

Vevőszolgálat

Industriestraße 1

89359 Kötz

HULLADÉKKEZELÉS



A használaton kívüli berendezéseket, elemeket és akkumulátorokat ne helyezze a háztartási hulladék közé.

A csomagolás, a gép és a tartozékok újrahasznosítható anyagokból készültek, ezért a hulladékkezelésüket ennek megfelelően kell elvégezni.

JAVÍTÁS



Javítást csak hivatalos szakműhely vagy saját vevőszolgálatunk végezhet.

HIBAELEHÁRÍTÁS

Hiba	Teendő
A motor nem indul el.	<ul style="list-style-type: none"> ■ Az üzemanyagcsapot nyissa ki. ■ Tankoljon benzint. ■ Kapcsolja be a porlasztót. ■ A gyújtógyertyákat vizsgálja meg, esetleg cserélje ki. ■ A nedves gyújtógyertyákat szárítsa meg és helyezze vissza. ■ Tisztítsa meg a légszűrőt. ■ A rossz, régen betárolt benzint eressze le, és új, tiszta benzinre cserélje ki.
A motor teljesítménye csökken.	<ul style="list-style-type: none"> ■ Tisztítsa meg a légszűrőt.
Egyenetlen járás	<ul style="list-style-type: none"> ■ Keresse fel a szervizt.
Kevés a folyadék-mennyiség	<ul style="list-style-type: none"> ■ Egyenesítse ki a nyomótömlőt ■ Távolítsa el a szennyeződések a szívási területről ■ Ügyeljen a maximális szállítási magasságra. → Lásd: műszaki adatok. ■ Ellenőrizze a szállítási magasságot. Ügyeljen a maximális szállítási magasságra. Lásd: műszaki adatok. ■ A szívótömlő tömítetlen.



Olyan hibák esetében, amelyek nem szerepelnek ebben a táblázatban, vagy saját maga nem tudja kijavítani, forduljon az illetékes vevőszolgálatunkhoz.

GARANCIA

A berendezés esetleges anyag- és gyártási hibáinak kiküszöbölése javítással vagy alkatrészcserevel történik a törvényben előírt jótállási időn belül. A jótállás lejáratainak határidejét azon ország jogrendszere határozza meg, ahol berendezést megvásárolták.

A garancia kizárólag akkor érvényes, ha:

- betartja az ebben a kezelési útmutatóban leírtakat,
- szakszerűen használja a berendezést,
- csak eredeti pótalkatrészeket használ.

A garancia nem érvényes:

- önkényes szerelési próbálkozások,
- önkényes műszaki módosítások,
- nem rendeltetésszerű használat esetén.

A garancia nem vonatkozik:

- a használatból eredő festékhibákra,
- a kopó alkatrészekre, amelyek a pótalkatrész-katalógusban [xxx xxx (x)] be vannak keretelve
- belső égésű motorokra (ezekre a mindenkori motorgyártó cég garanciára vonatkozó rendelkezése érvényes).

A garancia az első végfelhasználó vásárlásától lép életbe. Az időpont meghatározásakor a fizetési bizonylaton szereplő dátum a mérvadó. A garanciajeggyel és az eredeti fizetési bizonylattal forduljon a szakkereskedéshez vagy a legközelebbi hivatalos ügyfélszolgálathoz. A vevő eladóval szembeni jogainak törvényes érvényesítési lehetőségeit a jelen nyilatkozat nem befolyásolja.

EK-MEGFELELŐSÉGI NYILATKOZAT

A jelen nyilatkozattal tanúsítjuk, hogy a jelen termék általunk forgalmazott változata megfelel a harmonizált EU-irányelvek, valamint az EU biztonsági szabványok és termékspecifikus szabványok rendelkezéseinek.

Termék

Bemzinmotoros szivattyú
Sorozatszám
 G3013015

Típus

BMP 14000
 BMP 30000

Gyártó

AL-KO Geräte GmbH
 Ichenhauser Str. 14
 D-89359 Kötz

Meghatalmazott

Andreas Hedrich
 Ichenhauser Str. 14
 D-89359 Kötz

EU-irányelvek

2006/42/EK
 2014/30/EU
 2000/14/EK (13)
 2005/88/EK
 (97/68/EK és 2010/26/
 EU)

Harmonizált szabványok

EN 809:1998+A1

Kötz, 06.06.2016



Wolfgang Hergeth
 ügyvezető igazgató

Hangteljesítményszint

BMP 14000
 Mért érték: 87 dB(A)
 Garantált érték: 100
 dB(A)
 BMP 30000
 Mért érték: 91 dB(A)
 Garantált érték: 104
 dB(A)

Megfelelőségi értékelés

2000/14/EK, V. melléklet

ORIGINAL BRUGSANVISNING**Indholdsfortegnelse**

Om denne vejledning.....	76
Produktbeskrivelse.....	76
Transport.....	78
Kontrol inden brug.....	78
Montering.....	78
Påfyldning af forbrugsstoffer.....	78
Ibrugtagning.....	79
Vedligeholdelse og service.....	80
Opbevaring.....	81
Reparation.....	81
Service.....	81
Bortskaffelse.....	82
Hjælp ved fejl.....	82
Garanti.....	83

PRODUKTBESKRIVELSE

Denne dokumentation indeholder beskrivelser til forskellige modeller af benzinmotorpumper. Find din model ved hjælp af typeskiltet.

Produktoversigt

1	Tankdæksel til benzintank
2	Tændrørsstik
3	Lyddæmper
4	Påfyldningsskrue
5	Pumpeudgang / trykledningstilslutning
6	Pumpeindgang / sugeledningstilslutning
7	Aftapningsskrue pumpehus
8	Olieaftapningsskrue
9	Oliepåfyldningsdæksel med oliemålepind
10	Tændingskontakt
11	Startersnor med håndtag
12	Choker
13	Brændstoffhane
14	Luftfilter

EU-overensstemmelseserklæring..... 83

OM DENNE VEJLEDNING

- Læs denne dokumentation igennem før idrifttagning. Det er en forudsætning for sikkert arbejde og fejlfri håndtering.
- Overhold sikkerheds- og advarselshenvisningerne i denne dokumentation og på produktet.
- Overhold sikkerheds- og advarselshenvisningerne i denne dokumentation og på produktet.

Tegnforklaring**NB!**

Følges disse advarselsanvisninger, nøje kan person- og/eller tingskader undgås.



Særlige anvisninger for bedre forståelse og håndtering.



15 Gashåndtag

Funktion

Benzinmotorpumpen suger pumpemediet ind igennem pumpeindgangen (6), og transporterer det hen til pumpeudgangen (5).

Symboler på maskinen

	OBS! Udvis særlig forsigtighed ved håndteringen.
	Læs brugsanvisningen før brug!
	Forsigtig! Giftige gasser!
	Lad maskinen afkøle inden tankning!
	Må ikke anvendes i lukkede rum!
	OBS! Brandfare!

	Bær høreværn!
	OBS! Varme overflader!

Tilsigtet anvendelse

Havepumperne er beregnet til privat brug i hus og have og er udelukkende beregnet til at pumpe brønd- og regnvand samt klorholdigt vand (vand i svømmebassiner). Havepumperne egner sig til:

- Vanding og gødning (f.eks. af grønne anlæg, grøntsagsbede og haver)
- Cirkulations- og udpumpning af beholdere (f.eks. svømmebassiner)
- Vandudpumpning fra brønde, regnvandstønder og cisterner.

Al anden eller mere vidtgående anvendelse, anses ikke for at være i overensstemmelse med det tilsigtede.

- Pumpen må kun anvendes sammen med det medfølgende filter!

Sikkerhedsanvisninger



NB!

Følg sikkerhedsadvarselne og -anvisningerne i denne dokumentation samt på maskinen.

- Brug ikke maskinen til formål, som det ikke er beregnet til (se Tilsigtet anvendelse).



NB!

Maskinen må kun anvendes, når den er i teknisk fejlfri stand!



FORSIGTIG!

Brandfare!

Lad ikke maskinen opbevare optanket i bygninger, hvor benzindampe vil kunne komme i kontakt med åben ild eller gnister!



NB!

Fare for kvæstelse!

Sikkerheds- og beskyttelsesanordninger må ikke sættes ud af kraft.



ADVARSEL!

Fare for forgiftning!

Lad aldrig motoren køre i lukkede rum.

- Hold området omkring motor, udstødning og brændstoftank fri for benzin og olie.
- Bær høreværn.
- Start og anvend kun motoren i det fri; anvendelse i lukkede rum, selv ved åbne døre og vinduer er ikke tilladt
- Betjen ikke motoren, hvis du er påvirket af alkohol, narkotika eller medicin
- Børn og andre personer, der ikke har kendskab til driftsvejledningen, må ikke bruge maskinen.
- Overhold lokale bestemmelser om brugerens minimumsalder.
- Overhold nationale bestemmelser for anvendelsestider.
- Motoren må kun benyttes af personer, som har gjort sig fortrolig med anvisningerne
- Benyt aldrig motoren, hvis der opholder sig personer, i sær børn eller dyr i nærheden
- Vær opmærksom på, at brugeren er ansvarlig for ulykker og skader på andre personer eller deres ejendom
- Anvend ikke startspray eller lignende
- Sørg ved løft af pumpen for, at tilslutningen til trykledningen peger ind mod kroppen
- Ryg ikke, mens der fyldes benzin på
- Luk altid tankdækslet fast til
- Stands motoren og lad den køle af, inden tankdækslet tages af
- Hvis benzinen er løbet over, må motoren ikke startes. Maskinen skal rengøres og ethvert forsøg på tænding skal undgås, indtil benzindampene er fordampet.
- Udskift en beskadiget tank eller tankdæksel
- Skal brændstoftanken tømmes, skal dette ske udendørs og ved kold motor
- Opbevar apparatet på et tørt, frostsikkert sted.

Mulig fejlanvendelse

Havepumperne må ikke anvendes til permanent drift. De er ikke beregnet til pumpning af:

- Drikkevand
- Saltvand
- Spildevand
- Ætsende, brændbar, eksplosiv eller gas-sende væske
- Væske, der er varmere end 35 °C.
- Sandholdigt vand og slibende væske.

Pakkens indhold

Havepumpen leveres driftsklar med filter, manchet og brugsanvisning.

TRANSPORT

- Transportér kun motoren med tom brændstoftank
- Transportér altid motoren med tændrøret opad, ellers vil der ske:
 - ⇒ *Røgd udvikling*
 - ⇒ *Tung start*
 - ⇒ *Tilsodet tændrør*

KONTROL INDEN BRUG



ADVARSEL!

Foretag altid visuel kontrol inden ibrugtagning. Maskinen må ikke anvendes med løse, beskadigede eller slidte drifts- og/eller fastgøringsdele.

Kontrol af motorens generelle tilstand

- Yder- og underside af motoren for tegn på olie- eller benzinlækage
- Tegn på beskadigelse
- Alle skruer og møtrikker er spændt
- Alle afskærmninger og afdækninger er monteret
- Brændstofstand
- Motoroliestand
- Luftfilterindsats

MONTERING

Opstilling af maskine

1. Forbered et plant og fast sted til placering.
2. Opstil maskinen vandret og sikret mod oversvømmelse.
 - ⇒ *Maskinen skal være sikret mod regn og direkte vandstråler.*

Tilslutning af sugeledning (fig. 6)

1. Vælg en længde på sugeledningen, som gør at pumpen ikke kan løbe tør. Sugeledningen skal altid befinde sig mindst 30 cm under vandoverfladen.
2. Tilslut sugeledningen (6). Sørg for, at tilslutningen er tæt uden at gevindet beskadiges.

⇒ *Vi anbefaler, at der monteres fleksible ledninger på pumpeindgangen (6). Der ved udelukkes tryk på eller træk i pumpen.*

3. Træk altid sugeledningen med en jævn stigning.

Montering af trykledning (fig. 5)

1. Monter trykledningen. Sørg for, at tilslutningen er tæt uden at gevindet beskadiges.
2. Åbn alle lukkemekanismer i trykledningen (ventiler, sprøjtedyser, vandhane).

PÅFYLDNING AF FORBRUGSSTOFFER

Sikkerhed



ADVARSEL!

Brandfare! Benzin er yderst brændbar!

- Opbevar kun benzin i dertil beregnede beholdere
- Foretag kun tankning i det fri
- Undlad rygning under optankning
- Åbn ikke tankdækslet, når motoren er kører eller er varm
- Udskift tanken eller tankdækslet, hvis de er beskadiget
- Luk altid tankdækslet godt til
- Gør som følger, hvis der er løbet benzin ud:
 - Start ikke motoren
 - Pas på gnister
 - Rengør enheden



NB!

Påfyld olie inden ibrugtagning.

Påfyldning af olie

1. Skru oliemålepinden (8) ud, og stik påfyldningshjælpen i.
2. Påfyld olie.
3. Fjern påfyldningsstudsens, og skru oliemålepinden (8) i igen.

Anbefalinger vedr. olie

Motorolie er en udslagsgivende faktor for motorens ydelse og levetid. Anvend ikke motorolie, som ikke opfylder kravene til API-serviceklasse SF eller højere (el. samme værdi).

Kontrollér API-serviceetiketten på oliebeholderen, så det sikres, at det indeholder bogstaverne SF eller dem fra en højere klasse (el. samme værdi).

SAE 10W-30 anbefales til generel brug. Det anbefalede driftstemperaturområde for denne motor udgør 0°C til 40°C.

Oliestandskontrol (fig. 8/9)

Kontrollér motoroliestanden ved standset og vandret stående motor.

1. Skru oliemålepinden ud, og tør den af
2. Før oliemålepinden ind i oliepåfyldningsstudsen, indtil den sidder som den skal (undlad at skrue den fast), og tag den ud igen
3. Ligger oliestanden i nærheden eller under den nederste grænsemærkning på målepinden, skal der fyldes anbefalede olie på op til den øverste grænsemærkning
4. Skru oliemålepinden i igen



Den laveste oliestand kan medføre motorskader.

Påfyldning af benzin

1. Skru tankdækslet (1) af, og læg den et rent sted.
2. Fyld benzin på med en tragt.
3. Luk tankpåfyldningsåbningen (1) omhyggeligt, og rengør den.

Anbefalinger vedr. brændstof

- Anvend rent, ny, blyfri benzin med et min.-oktanttal på 90
- Køb brændstoffet i mængder, som kan bruges i løbet af 30 dage (se Opbevaring)
- Benzin med et ethanolindhold på op til 10% eller med et MTBE-indhold på op til 15% (beskyttelsesmiddel) er acceptabel
- Bland ikke benzin med olie

IBRUGTAGNING



ADVARSEL!

Forgiftningsfare!

Lad aldrig motoren køre i lukkede rum.



ADVARSEL!

Eksplodingsfare!

Anvend ingen under tryk stående startvæske.



NB!

Fare for tilbageslag!

Startsnoren kan blive trukket hurtigere tilbage til motoren, end man kan nå at slippe den.

- Læs betjeningsvejledning inden ibrugtagning af motoren
- Start og lad kun motoren køre udendørs; brug i lukkede rum er ikke tilladt, heller ikke, hvis døre og vinduer står åbne
- Start kun motoren i vandret position

Fyldning af havepumpe



NB!

Løber pumpen tør, vil den blive ødelagt! Pumpen skal altid fyldes med vand inden brug, indtil det løber over, så pumpen straks kan suge.

1. Åbn påfyldningsskruen (4).
2. Fyld vand på igennem påfyldningsskruen, til mærkeren på pumpehuset er nået.
3. Skru påfyldningsskruen i igen.

Start af pumpe

1. Åbn alle lukkemekanismer i trykledningen (ventil, sprøjtedyse, vandhane).
2. Åbn brændstoffanen (13).



NB!

Lad ikke pumpen køre imod en lukket trykledning.

Choker (12)

1. Luk chokerhåndtaget ved koldstart.
2. Sæt chokerhåndtaget på halv position, når maskinen er driftsvarm.



Hvis maskinen stadigvæk ikke starter ved andet startforsøg, skal chokerhåndtaget åbnes helt.

Start af motor

- Hold brændbare fremmedlegemer væk fra udstødnings- og cylinderområdet
- Lad udstødning, cylinder og køleribber køle af inden berøring

Snorstarter (11)

1. Træk startersnoren ud hurtigt, og lad den derefter langsom rulle sig op igen.



Hvis maskinen stadigvæk ikke starter ved andet startforsøg, skal du læse anvisningerne vedrørende chokeren.

Slukning af pumpe

- Stil gashåndtaget (15) på "SLOW".
- Stil tændingskontakten (10) på "OFF".
- Luk brændstoffnanen (13).
- Luk alle lukkemekanismer i trykledningen.

VEDLIGEHOELDELSE OG SERVICE



FARE!

Stands og sikr altid motoren inden indstillings-, vedligeholdelses- og reparationsarbejder.

- Træk tændingskablet af, og sørg for at holde det væk fra tændrøret.
- Træk tændrørshætten af før alle vedligeholdelses- og rengøringsarbejder
- Sprøjt ikke apparatet af med vand! Indtrængende vand kan føre til forstyrrelser (tændingssystem, karburator...).
- Rengør apparatet efter enhver brug
- Overhold vedligeholdelsesplanen
- Følg time- hhv. årsintervaller, alt efter, hvad der nås først
- Ved brug under vanskelige forhold kræves der en hyppigere vedligeholdelse

Skylning af pumpe

Når der har været pumpet klorholdigt vand fra svømmebassiner eller væsker, der efterlader rester, skal pumpen skylles med rent vand.

Karburatorindstilling



Karburatorindstillinger må kun udføres af autoriserede værksteder eller vores kundeservice.

Tændgnistkontrol



Gnister kan forårsage ild eller elektrisk stød.

- Anvend en egnet gnisttester
- Test aldrig tændingsgnister ved udskruet tændrør

Udskiftning af luftfilter

Rengør luftfilteret med jævne mellemrum. Udskift beskadigede luftfiltre.

1. Afmonter luftfilterafdækningen. Dette gøres ved at løsne skruen, og tage afdækningen af.
2. Tag skumstoffilteret ud, og vask det i varmt sæbevand. Sæt det kun i igen i tør tilstand.
3. Sæt luftfilterafdækningen på igen.

Udskiftning af olie

Kontrollér oliestanden med jævne mellemrum.

Kontrollér oliestanden for hver 8 driftstimer eller dagligt inden motorstart (se Anbefaling vedr. olie).



ADVARSEL!

Brand- og eksplosionsfare pga. udløbende brændstof!

Brændstofftanken skal være tømt inden olien aftappes.



Aftap den brugte olie ved varm motor. Varm olie løber ud hurtigt og fuldstændigt.

1. For at tømme brændstofftanken skal du lade motoren køre, indtil den løber tør for brændstof
2. Træk tændrørsstikket (2) af
3. Anvend en egnet beholder til at opsamle olien
4. Skru oliemålepinden (9) ud
5. Skru aftapningsproppen (8) ud
6. Lad al olien løbe ud i en beholder
7. Skru aftapningsproppen (8) i igen, kontrollér, at pakningen er positioneret korrekt og stram den
8. Fyld ny olie på
9. Kontrollér på oliemålepinden (9), at oliestanden har nået mærket "MAX"
10. Skru dækslet godt på igen, og fjern alle eventuelle spor efter spildt olie



Bortskaf spildolie miljøvenligt.

Vedligeholdelse af tændrør



FORSIGTIG!

Fare for elektrisk stød!

Kontrollér aldrig tændingsgnister ved udskruet tændrør.

Tændrørets elektrodeafstand skal ligge på 0,7 mm - 0,8 mm.

- Start aldrig motoren uden tændrør



Et forkert tændrør kan forårsage motor-skade.

Rengøring af motor



NB!
Brandfare!

Fjern brændbare fremmedlegemer fra området omkring udstødningen og cylinderområdet.

Rengør kølesystemet. For at undgå overophedning skal du evt. også rengøre de indvendige køleribber og overflader.



Sprøjt ikke vand på motoren. Rengør med en børste eller en klud.

Vedligeholdelsesintervaller

Følg time-/årsintervallerne alt efter, hvad der optræder først. Ved indsats under vanskeligere forhold er der behov for service oftere.

Serviceintervaller

Hver gang inden brug

- Kontrollér motoroliestand
- Kontrollér luftfilter

Efter de første 20 driftstimer eller efter 1 måneds ibrugtagning

- Olieskift

For hver 50 driftstimer eller for hver 3 måneder

- Rengør luftfilter ¹⁾

For hver 100 driftstimer eller for hver 6 måneder

- Olieskift
- Rengør aflejningsbeholder på benzinhanen
- Rengør tændrøret

For hver 300 driftstimer eller en gang om året

- Udskift luftfilter ²⁾
- Udskift tændrør
- Indstil tomgangsomedrejningstal ³⁾
- Indstil ventilspil ³⁾
- Skyl brændstoftank og brændstoffilter ³⁾

Derudover også for hver 300 driftstimer

- Rengør topstykke ³⁾

Derudover også hvert 2. år

- Udskift benzinslangen ³⁾

¹⁾ Rengør oftere ved fremmedlegemer i luften eller høj støvforekomst.

²⁾ Udskift kun papirelementet.

³⁾ Disse serviceopgaver må kun udføres af serviceværksteder og autoriserede virksomheder.

OPBEVARING

Opbevaring

1. Tøm sug- og trykledningen.
2. Skru aftapningsskruen (7) ud, og lad vandet løbe ud af pumpen.
3. Skru aftapningsskruen (7)i igen, og opbevar pumpen og tilbehøret frostfrit.



Hvis der er fare for frost, skal systemet tømmes fuldstændigt.



NB!
Brand- / eksplosionsfare!

Opbevar ikke motoren i nærheden af åben ild eller varmekilder.

- Vær opmærksom på driftsvejledningen inden opbevaring af motoren
- Lad motoren køle af
- Opbevar motoren i et godt ventileret rum, ikke i nærheden af åben ild eller varmekilder
- Undgå følgende områder ved opbevaring:
 - Ikke i nærheden af åben ild
 - Ikke i nærheden af varmekilder
 - hvor der bruges elektromotorer
 - hvor der benyttes el-værktøjer
- Ved motorer, som opbevares længere end 30 dage, skal brændstoffet aftappes eller beskyttes med en brændstofstabilisator, da der ellers danner sig aflejringer i brændstofsyste- met
- Opbevar apparatet på et tørt, frostsikkert sted.

REPARATION



Reparationer må kun gennemføres på autoriserede specialværksteder eller af vores kundeservice.

- Anvend kun originale AL-KO reservedele

SERVICE

Ved behov for service tilbyder vi omfattende støtte.

AL-KO Geräte GmbH
Kundeservice
 Industriestraße 1
 D-89359 Kötz

BORTSKAFFELSE



Udtjente apparater, batterier og genopladelige batterier må ikke bortskaffes med det almindelige husholdningsaffald!

Emballage, udstyr og tilbehør er fremstillet af genanvendelige materialer og skal bortskaffes på behørig vis.

HJÆLP VED FEJL

Fejl	Afhjælpning
Motoren starter ikke	<ul style="list-style-type: none"> ■ Åbn brændstofhanen ■ Fyld benzin på ■ Slå chokeren til ■ Kontrollér tændrør, udskift dem evt. ■ Tør våde tændrør, og sæt dem i igen ■ Rengør luftfilteret ■ Aftap dårlig, længe opbevaret benzin, og udskift den med ny, ren benzin
Motorydelsen falder	<ul style="list-style-type: none"> ■ Rengør luftfilteret
Urolig gang	<ul style="list-style-type: none"> ■ Kontakt kunderserviceværksted
Pumpemængde for lav	<ul style="list-style-type: none"> ■ Ret trykslangen ud ■ Fjern urenheder i indsugningsområdet ■ Overhold maks. transporthøjde, se Tekniske data ■ Kontrollér sugehøjden, overhold maks. sugehøjde, se Tekniske data ■ Sugelangse utæt



Ved fejl, der ikke er beskrevet i denne tabel, eller som du ikke selv kan afhjælpe, bedes du henvende dig til vores kundeservice.

GARANTI

Inden for den lovbestemte reklamationsperiode reparerer eller udskifter vi efter eget valg eventuelle materiale- eller fabriktionsfejl på maskinen. Reklamationsperioden bestemmes af loven i de land, hvor maskinen er købt.

Vores garanti gælder kun ved:

- Se denne brugsanvisning
- Korrekt behandling
- Brug af originale reservedele

Garantien bortfalder ved:

- Egenhændige forsøg på reparation
- Egenhændige tekniske ændringer
- Ikke-tilsiget brug

Følgende er ikke omfattet af garantien:

- Lakskader, der skyldes normal slitage.
- Sliddele, der er markeret med [xxx xxx (x)] på reservedelskortet
- Forbrændingsmotorer (her gælder motorproducentens separate garantibestemmelser)

Garantiperioden begynder med købet foretaget af den første slutforbruger. Det er datoen på købskvitteringen, der er gældende. Kontakt forhandleren, hvor maskinen er købt, eller den nærmeste autoriserede kundeservice. Medbring denne erklæring og den originale købskvittering. Denne erklæring påvirker ikke købers lovbestemte rettigheder over for sælger på grund af mangler.

EU-OVERENSSTEMMELSESERKLÆRING

Hermed erklærer vi, at dette produkt i den udførelse, vi har sendt det på markedet, opfylder kravene i de harmoniserede EU-direktiver, EU-sikkerhedsstandarder og de produktspecifikke standarder.

Produkt

Benzinmotorpumpe
Serienummer
 G3013015

Type

BMP 14000
 BMP 30000

Producent

AL-KO Geräte GmbH
 Ichenhauser Str. 14
 D-89359 Kötz

Ansvarlig

Andreas Hedrich
 Ichenhauser Str. 14
 D-89359 Kötz

EU-direktiver

2006/42/EU
 2014/30/EU
 2000/14/EU (13)
 2005/88/EC
 97/68/EC (2010/26/EU)

Harmoniserede standarder

EN 809:1998+A1

Kötz, 06.06.2016



Wolfgang Hergeth
 Managing Director

Lydtrykniveau

BMP 14000
 målt: 87 dB(A)
 garanteret: 100 dB(A)
 BMP 30000
 målt: 91 dB(A)
 garanteret: 104 dB(A)
Overensstemmelses-
vurdering
 2000/14/EU bilag V

ORIGINAL-BRUKSANVISNING**Innehållsförteckning**

Om denna handbok.....	84
Produktbeskrivning.....	84
Transport.....	86
Kontroll före drift.....	86
Montering.....	86
Fyll på bränsle.....	86
Idrifttagning.....	87
Underhåll och skötsel.....	88
Förvaring.....	89
Reparation.....	89
Service.....	90
Avfallshantering.....	90
Felavhjälpning.....	90
Garanti.....	91

PRODUKTBESKRIVNING

I den här dokumentationen beskrivs olika modeller av bensindrivna pumpar. Identifiera din modell med hjälp av typskylten.

Produktöversikt

1	Tanklock för bensintank
2	Tändstiftskontakt
3	Ljuddämpare
4	Påfyllningsskruv
5	Pumpgång/tryckledningsanslutning
6	Pumpingång/sugledningsanslutning
7	Avtappningsskruv i pumphuset
8	Oljeavtappningsskruv
9	Oljepåfyllningslock med oljemätsticka
10	Tändningsbrytare
11	Startlina med handtag
12	Choke
13	Bränslekran
14	Luftfilter

EG-försäkran om överensstämmelse.....91

OM DENNA HANDBOK

- Läs igenom denna dokumentation före användning. Detta är en förutsättning för säkert arbete och felfri hantering.
- Beakta säkerhets- och varningsanvisningarna i dokumentationen och på produkten.
- Dokumentationen är en permanent del av den beskrivna produkten och bör lämnas vidare till köparen vid försäljning.

Teckenförklaring**OBSERVA!**

Följ dessa varningsinstruktioner exakt för att undvika person- och / eller materialskador.



Särskilda information för bättre försäljning och användning.



15 Gasreglage

Funktion

Den bensindrivna pumpen suger upp uppföringsmediet genom pumpingången (6) och matar det till pumpgången (5).

Symboler på maskinen

	OBS! Iaktta särskild försiktighet under hantering.
	Läs bruksanvisningen innan du börjar använda pumpen!
	Varning för giftiga gaser!
	Låt motorn kyla ned före tankning!
	Använd inte motorn i slutna utrymmen!
	Varning! Brandfara!

	Bär hörselskydd!
	Varning! Varma ytor!

Avsedd användning

Trädgårdspumparna är avsedda för privat användning i hem och trädgård och är uteslutande till för att pumpa rent vatten och regnvatten samt klorhaltigt vatten (bassängvatten). Trädgårdspumpen lämpar sig för:

- bevattning (av t.ex. grönområden, grönsaksland och trädgårdar)
- runt- och urpumpning av behållare (t.ex. pooler)
- vattenuptagning ur brunnar, regntunnor och cisterner.

All annan användning anses som icke avsedd användning.

- Använd endast pumpen med medföljande filter!

Säkerhetsinstruktioner



OBSERVA!

laktta säkerhetsanvisningarna och varningshänvisningarna i den här dokumentation och på produkten.

- Använd endast pumpen till sådant som den är avsedd för (se Avsedd användning).



OBSERVA!

Använd endast maskinen när den är i tekniskt felfritt tillstånd!



RISK!

Brandrisk!

Förvara inte tankad maskin i byggnader, där bensenångorna kan komma i kontakt med öppen eld eller gnistor!



OBSERVA!

Skaderisk!

Skydds- och säkerhetsanordningar får inte göras obrukbara.



VARNING!

Förgiftningsrisk!

Låt aldrig motorn gå i slutna utrymmen.

- Håll området runt motor, avgasrör och bränsletank rent från bensen och olja.
- Bär hörselskydd.
- Motorn får endast startas och köras utomhus; användning i slutna utrymmen även med öppna dörrar och fönster är inte tillåtet
- Använd inte motorn om du är påverkad av alkohol, droger eller medicin.
- Barn och andra personer som inte är förtrodda med bruksanvisningen får inte använda maskinen.
- Beakta lokala bestämmelser beträffande operatörens minimiålder.
- Beakta landsspecifika bestämmelser när det gäller drifttider.
- Motorn får uteslutande användas av personer som känner till innehållet i anvisningarna.
- Använd aldrig motorn om personer, i synnerhet barn, eller djur finns i närheten.
- Tänk på att användaren bär ansvaret om personer eller deras egendom utsätts för olyckor och/eller skador.
- Använd inte startspray eller liknande produkter.
- När du bär pumpen se till att tryckledningsanslutningen inte är riktad mot kroppen
- Rök inte vid tankning
- Stäng alltid tanklocket ordentligt
- Stäng av motorn och låt den kylas av innan du tar av tanklocket.
- Om bensen har svämmat över får inte motorn startas. Enheten ska rengöras och inga tändningsförsök får göras förrän bensenångorna har dunstat.
- Byt ut skadad tank eller skadat tanklock
- Om bränsletanken ska tömmas måste detta ske utomhus och när motorn är kall.
- Förvara trimmern på ett torrt och frostfritt ställe.

Möjlig felanvändning

Trädgårdspumpen får inte användas i permanent drift. Den är inte avsedd att pumpa:

- dricksvatten
- saltvatten
- smutsvatten
- frätande, brandfarliga, explosiva och gasformiga vätskor

- vätskor som är varmare än 35 °C
- vatten som innehåller sand samt slipande vätskor.

Leveransomfång

Trädgårdspumpen levereras driftklar med filter, manschett och bruksanvisning.

TRANSPORT

- Transportera motorn endast med tömd bränsletank
- Transportera alltid motorn med tändstiftet upptät, annars finns risk för:
 - ⇒ *Rökutveckling*
 - ⇒ *Försvårad start*
 - ⇒ *Sotat tändstift*

KONTROLL FÖRE DRIFT



WARNING!

Genomför alltid en visuell kontroll före idrifttagning. Maskinen får inte användas om den har lösa, skadade eller utslitna drifts- och/eller monteringsdelar.

Kontrollera motorns allmänna skick

- Utsida och undersida av motorn efter tecken på olje- eller bensinläckage
- Tecken på skador
- Att alla skruvar och muttrar är åtdragna
- Att alla avskärmningar och lock sitter fast
- Bränslenivå
- Motoroljenivå
- Lufffilterinsats

MONTERING

Ställa upp apparaten

1. Förbered en jämn och fast plats.
2. Ställ apparaten vågrätt och översvämnings-säkert.
 - ⇒ *Apparaten måste vara skyddad från regn och direkta vattenstrålar.*

Ansluta sugledning (bild 6)

1. Välj sugledningens längd så att pumpen inte kan arbeta torr. Sugledningen måste alltid vara minst 30 cm under vattenytan.
2. Anslut sugledningen (6). Se till att anslutningen är tät utan att gången skadas.

⇒ *Vi rekommenderar att du monterar flexibla ledningar på pumpingången (6). På så sätt kan det inte utövas något mekaniskt tryck eller dragning i pumpen.*

3. Dra alltid sugledningen stigare.

Montera tryckledning (bild 5)

1. Montera tryckledningen. Se till att anslutningen är tät utan att gången skadas.
2. Öppna alla öppningar som finns på tryckledningen (ventiler, munstycken, vattenkran).

FYLL PÅ BRÄNSLE

Säkerhet



WARNING!

Brandfara! Bensin är mycket lättantändligt!

- Förvara bensinen uteslutande i därför avsedda behållare
- Tanka endast utomhus
- Rök inte under tankningen
- Öppna inte tanklocket när motorn är igång eller är varm
- Byt ut skadat tank eller skadat tanklock
- Stäng alltid tanklocket ordentligt
- Om bensinen har runnit ut:
 - Starta inte motorn
 - Undvik tändningsförsök
 - Rengör maskinen



OBSERVA!

Fyll på olja före idrifttagning.

Fylla på olja

1. Skruva ur oljemätsticken (8) och sätt i hållpipen.
2. Fyll på olja.
3. Ta bort hållpipen och skruva i oljemätsticken (8) igen.

Rekommendationer gällande olja

Motorolja är en avgörande faktor för motorns effekt och livslängd. Använd en motorolja som uppfyller kraven för API-serviceklass SF eller högre (även likvärdig).

Kontrollera API-serviceetiketten på oljebehållaren för att säkerställa att den innehåller bokstäverna SF eller de som motsvarar en högre klass (även likvärdig).

SAE 10W-30 rekommenderas för allmän användning. Det rekommenderade drifttemperaturområdet för denna motor är 0 °C till 40 °C.

Kontroll av oljenivå (bild 8/9)

Kontrollera motoroljenivån med avstängd och vågrätt placerad motor.

1. Skruva ur och torka av oljemätsticken
2. För in oljemätsticken i påfyllningsöppningen till den sitter fast (skruva inte fast den) och ta sedan ur den igen
3. Om oljenivån befinner sig i närheten eller under den nedre gränsmarkeringen på mästickan fyller du på den rekommenderade oljan till den övre gränsmarkeringen
4. Skruva i oljemätsticken igen



Låg oljenivå kan förorsaka motorskador.

Fyll på bensin

1. Skruva av tanklocket (1) och förvara det på ett rent ställe.
2. Fyll på bensin med en tratt.
3. Förslut tankens påfyllningsöppning (1) och rengör.

Rekommendationer gällande bränsle

- Använd ren, färsk, blyfri bensin med en minsta oktanhalt på 90
- Köp bränsle i mängder som du beräknar förbruka inom 30 dagar (se förvaring)
- Bensin med upp till 10 % etanolandel eller upp till 15 % MTBE-andel (antiknackningsmedel) fungerar
- Blanda inte bensin med olja

IDRIFTTAGNING



VARNING!

Risk för förgiftning!

Ha aldrig motorn igång i slutna utrymnen.



VARNING!

Explosionsrisk!

Använd inte startvätskor som står under tryck.



OBSERVA!

Risk för bakslag!

Startlinan kan rycka tillbaka mot motorn snabbare än den kan släppas.

- Läs motorns bruksanvisning innan du börjar använda maskinen.
- Motorn får endast startas och användas utomhus. Användning inomhus, även om dörrar och fönster är öppna, är inte tillåten.
- Starta endast motorn i vågrät position.

Fylla trädgårdspumpen



OBSERVA!

Torggång förstör pumpen! Pumpen måste före varje idrifttagning fyllas helt med vatten så att den kan börja suga direkt.

1. Öppna påfyllningsskruven (4).
2. Fyll på vatten genom påfyllningsskruven upp till markeringen på pumphuset.
3. Skruva i påfyllningsskruven igen.

Sätta på pumpen

1. Öppna alla förslutningar som finns på tryckledningen (ventil, munstycke, vattenkran).
2. Öppna bränslekranen (13).



OBSERVA!

Låt inte pumpen arbeta mot en stängd tryckledning.

Choke (12)

1. Stäng chokespaken vid kallstart.
2. Ställ chokespaken i halvläge vid uppvärmd motor.



Om motorn inte startar vid det andra startförsöket, öppna chokespaken helt.

Starta motorn

- Håll antändliga föremål på avstånd från avgasröret och cylinderområdet.
- Låt avgasrör, cylinder och kylgaller kylas av innan du rör vid dem.

Linstart (11)

1. Dra ut startlinan snabbt och låt den sedan långsamt rulla tillbaka.



Om motorn inte startar vid det andra startförsöket, läs igenom anvisningarna för choken.

Stänga av pumpen

- Ställ gasreglaget (15) på "SLOW".
- Ställ tändningsbrytaren (10) på "OFF".
- Stäng bränslekranen (13).
- Stäng alla förslutningar som finns i tryckledningen.

UNDERHÅLL OCH SKÖTSEL



FARA!

Stäng alltid av och säkra motorn innan du utför inställningar, underhåller eller reparerar den.

- Lossa tändkabel och håll den på avstånd från tändstiftet.
- Lossa alltid tändstiftet före allt underhålls- och rengöringsarbete.
- Spola inte maskinen med vatten! Inträngande vatten (i t.ex. tändsystem och förgasare) kan leda till störningar.
- Rengör maskinen efter varje användning.
- Följ underhållsschemat.
- Följ tim- eller årsintervallen, beroende på vilket som inträffar först.
- Om maskinen används under svårare förhållanden ska underhållet utföras tätare.

Skölja pumpen

Efter pumpning av klorhaltigt poolvatten eller vätskor som efterlämnar rester måste pumpen spolas igenom med rent vatten.

Förgasarinställning



Förgasarinställningar får bara genomföras av auktoriserade verkstäder eller vår kundtjänst.

Kontroll av tändgnista



Gnistor kan förorsaka brand eller elektriska stötar.

- Använd en lämplig gnisttestare.
- Kontrollera aldrig tändgnistor när tändstiftet är demonerat.

Byta luftfilter

Rengör luftfiltret regelbundet. Byt ut skadade luftfilter.

1. Montera loss luftfilterlocket. Detta görs genom att lossa skruven och ta av locket.
2. Ta ur skumgummifiltret och tvätta i varmt tvål-vatten. Sätt tillbaka först när det har torkat.
3. Sätt på luftfilterlocket igen.

Byta olja

Kontrollera oljenivån regelbundet.

Kontrollera oljenivån var 8:e drifttimme eller dagligen före motorstart (se Rekommendationer gällande olja).



WARNING!

Brand- och explosionsrisk på grund av att bränsle rinner ut!

Bränsletanken måste vara tömd innan oljan tappas ur.



Tappa ur gammal olja när motorn är varm. Varm olja flyter snabbare och gör att behållaren tömmer sig helt och hållet.

1. För att tömma bränsletanken låter du motorn gå tills bränslet tar slut
2. Dra ur tändstiftskontakten (2)
3. Använd lämplig behållare för att samla upp oljan
4. Skruva ur oljemätsticken (9)
5. Skruva ur avtappningspluggen (8)
6. Låt all olja rinna ur i en behållare
7. Skruva i avtappningspluggen (8) igen och se till att packningen sitter korrekt och är fast åtdragen
8. Fyll på med ny olja
9. Kontrollera på oljemätsticken (9) att oljenivån når upp till "MAX"
10. Skruva åt locket ordentligt och ta bort alla eventuella spår av spilld olja



Avfallshantera gammal olja på ett miljövänligt sätt.

Underhålla tändstift



RISK!

Risk för elstöt!

Kontrollera aldrig tändgnistor när tändstiftet är demonerat.

Elektrodavståndet på tändstiftet ska vara 0,7–0,8 mm.

- Starta aldrig motorn utan tändstift



Ett felaktigt tändstift kan förorsaka motorskador.

Rengöra motorn



OBSERVA!

Brandfara!

Ta bort lättantändliga föremål från avgasröret och cylinderområdet.

Rengör kylsystemet. För att undvika överhettning rengör eventuellt även de inre kylflänsarna och ytorna.



Spruta inte vatten på motorn. Rengör den med borste eller trasa.

Underhållsintervall

Föl intervallerna per driftimme eller år beroende vilket som kommer först. Vid användning under krävande förhållanden måste underhåll utföras oftare.

Underhållsintervall

Före varje användning

- Kontrollera motoroljenivån
- Kontrollera luftfiltret

Efter de första 20 drifttimmarna eller en månad efter idrifttagning

- Oljebyte

Var 50:e driftimme eller var 3:e månad

- Rengör luftfiltret ¹⁾

Var 100:e driftimme eller var 6:e månad

- Oljebyte
- Rengör avlagringsbehållaren på bensinkranen
- Rengör tändstiftet

Var 300:e driftimme eller en gång om året

- Byt ut luftfiltret ²⁾
- Sätt i nytt tändstift
- Ställa in tomgångsvarvtal ³⁾
- Ställa in ventilspel ³⁾
- Spola bränsletank och bränslefilter ³⁾

Dessutom var 300:e driftimme

- Rengör cylinderhuvudet ³⁾

Dessutom vartannat år

- Förnya bensinslangen ³⁾

¹⁾ Rengör oftare vid främmande partiklar i luften och högre dammkoncentration.

²⁾ Byt endast papperselementet.

³⁾ Dessa underhållsarbeten får endast genomföras av serviceverkstäder eller auktoriserade installatörer.

FÖRVARING

Förvaring

1. Töm sug- och tryckledningen.
2. Skruva ut tömningsskruven (7) och låt allt vatten rinna ut ur pumpen.
3. Skruva in tömningsskruven (7) igen och förvara pump och tillbehör frostfritt.



Vid frostrisk måste systemet tömmas helt.



OBSERVA!

Isk för brand eller explosion!

Förvara inte motorn i närheten av öppen låga eller värmekällor.

- Följ bruksanvisningen när du ska förvara motorn.
- Låt motorn bli kall.
- Förvara motorn i ett väl ventilerat utrymme och på avstånd från öppen eld och värmekällor.
- Undvik följande plaster för förvaringen:
 - Nära öppen eld.
 - Nära värmekällor.
 - Platser där elmotorer är igång.
 - Platser där elverktyg används.
- Om motorer ska förvaras mer än 30 dagar måste bränslet tappas ur eller skyddas med bränslestabilisator, i annat fall bildas avlagringar i bränslesystemet.
- Förvara trimmern på ett torrt och frostfritt ställe.

REPARATION



Reparationer får uteslutande utföras av specialverkstäder eller av vår serviceavdelning.

- Använd endast originalreservdelar från AL-KO.

SERVICE

Vid servicebehov erbjuder vi ett omfattande stöd.

AL-KO Geräte GmbH

Kundtjänst

Industriestraße 1

89359 Kötz

FELAVHJÄLPNING**AVFALLSHANTERING**

Uttjänta apparater, batterier och laddare får inte slängas i hushållsavfallet!
Förpackning, enhet och tillbehör är tillverkade av återvinningsbara material och ska bortskafteras i enlighet med det.

Fel	Avhjälpning
Motorn startar inte	<ul style="list-style-type: none"> ■ Öppna bränslekranen ■ Tanka bensen ■ Aktivera choken ■ Kontrollera tändstiftet, byt eventuellt ut ■ Torka av våta tändstift och sätt tillbaka igen ■ Rengör luftfiltret ■ Tappa ur dålig, långlagrad bensen och fyll på med ny, ren bensen
Motoreffekten avtar	<ul style="list-style-type: none"> ■ Rengör luftfiltret
Oregelbunden gång	<ul style="list-style-type: none"> ■ Kontakta serviceverkstad
För låg pumpningseffekt	<ul style="list-style-type: none"> ■ Räta ut tryckslangen ■ Ta bort smuts i insugningsområdet ■ Beakta den maximala matningshöjden, se den tekniska informationen ■ Kontrollera sughöjden, beakta den maximala sughöjden, se den tekniska informationen ■ Sugslangen är otät



Vänd dig till vår kundtjänst vid fel som inte finns med i den här tabellen eller vid fel som ni inte kan åtgärda själva.

GARANTI

Eventuella material- eller tillverkningsfel åtgärdas av oss under den lagstadgade garantitiden genom reparation eller ersättningsprodukt, efter vårt gottfinnande. Garantitiden bestäms av gällande lag i det land där produkten köptes.

Vår garantiförsäkran gäller enbart om:

- denna bruksanvisning har följts
- pumpen har hanterats korrekt
- originalreservdelar används

Garantin upphör att gälla vid:

- egenmäktiga reparationsförsök
- egenmäktiga tekniska förändringar
- icke avsedd användning

Garantin gäller inte för:

- lackskador som beror på normalt slitage
- slitagedelar som på reservdelskartan är markerade med ramen [xxx xxx (x)]
- förbränningsmotorer (här gäller respektive motortillverkares garantibestämmelser)

Garantitiden inleds i och med den första slutkundens köp av produkten. Datum på inköpsbeviset gäller. Vänd er med detta garantidokument och kvittot till en återförsäljare eller närmaste auktoriserade kundtjänst. Köparens lagstadgade anspråk gentemot försäljaren berörs inte av denna förklaring.

EG-FÖRSÄKRAN OM ÖVERENSSTÄMMELSE

Härmed försäkras vi att den här produkten i det av oss levererade utförandet uppfyller kraven i de harmoniserande EU-direktiven, EU-säkerhetsstandarder och de produktspecifika standarderna.

Produkt

Bensindriven pump

Serienummer

G3013015

Typ

BMP 14000

BMP 30000

Tillverkare

AL-KO Geräte GmbH

Ichenhauser Str. 14

D-89359 Kötz

Auktoriserad representant

Andreas Hedrich
Ichenhauser Str. 14
D-89359 Kötz

EU-direktiv

2006/42/EG
2014/30/EU
2000/14/EG (13)
2005/88/EG
97/68/EG (2010/26/EG)

Harmoniserande standarder

EN 809:1998+A1

Kötz, 06.06.2016



Wolfgang Hergeth
VD

Ljudnivå

BMP 14000
uppmätt: 87 dB(A)
garanterat: 100 dB(A)
BMP 30000
uppmätt: 91 dB(A)
garanterat: 104 dB(A)
Bedömning av överens-
stämmelse
2000/14/EG bilaga V

ORIGINAL BRUKSANVISNING**Innhold**

Om denne håndboken.....	92
Produktbeskrivelse.....	92
Transportere.....	93
Kontroll før bruk.....	94
Montering.....	94
Fyll på drivstoff.....	94
Igangkjøring.....	95
Vedlikehold og pleie.....	96
Lagring.....	97
Reparasjon.....	97
Service.....	97
Avhending.....	98
Feilsøking.....	98
Garanti.....	99
EU-samsvarserklæring.....	99

OM DENNE HÅNDBOKEN

- Les denne dokumentasjonen før du tar mekanismen i bruk. Dette er en forutsetning for å kunne arbeide sikkert, og for en feilfri håndtering.
- Ta hensyn til sikkerhetsanvisningene og advarslene i denne dokumentasjonen og på selve enheten.
- Denne dokumentasjonen er en fast del av det beskrevne produktet, og skal overleveres kjøperen ved et eventuelt videresalg.

Symbolforklaring**OBS!**

Følg nøye disse advarslene for å unngå personskader og/eller materielle skader.



Spesielle henvisninger for bedre forståelighet og håndtering.

PRODUKTBEKRIVELSE

I denne dokumentasjonen blir ulike modeller av bensinmotorpumper beskrevet. Finn din modell ved hjelp av typeskiltet.

Produktoversikt

1	Tankdeksel for bensintank
---	---------------------------

2	Tennpluggkontakt
3	Lyddemper
4	Påfyllingsskrue
5	Pumpeutgang / trykkledningstilkobling
6	Pumpeinngang / sugeledningstilkobling
7	Tappeskrue pumpehus
8	Oljetappeskrue
9	Oljefyllingslokk med oljepeilepinne
10	Tenningsbryter
11	Startsnor med håndtak
12	Choke
13	Drivstoffkikkran
14	Luftfilter
15	Gass-spak

Funksjon

Bensinmotorpumpen suger inn transportmediet gjennom pumpeinngangen (6) og transporterer det til pumpeutløpet (5).

Symboler på maskinen

Advarsel! Vær spesielt forsiktig ved håndtering.



Les bruksanvisningen før bruk!



Forsiktig giftige gasser!



La apparatet kjøles ned før tanking!



Bruk ikke i lukkede rom!



Obs brannfare!



Bruk hørselvern!



Advarsel! Varme overflater!

Tiltenkt bruk

Hagepumpene er beregnet for privat bruk i hus og hage, og er kun egnet for transport av rent vann og regnvann såvel som klorholdig vann (vann i svømmebasseng). Hagepumpene egner seg:

- Til vanning og helling av vann (f.eks. til grøntanlegg, grønnsaksbed og hager)
- Til ompumping og utpumping av beholdere (f.eks. svømmebassenger)
- Til vannuttak fra brønner, regntønner og sisterner.

Annen bruk eller bruk som går ut over dette, anses som ikke tiltenkt bruk.

- Bruk bare pumpe med medfølgende filter!

Sikkerhetsanvisninger



OBS!

Vær oppmerksom på sikkerhets- og varselhenvisningene i denne veiledningen og på produktet.

- Bruk ikke apparatet til formål som det ikke er bestemt for (se tiltenkt bruk).



OBS!

Bruk maskinen kun i teknisk feilfri tilstand!



FORSIKTIG!

Brannfare!

Maskin med fylt tank skal ikke oppbevares inne i bygninger der bensindamp kan komme i kontakt med ild eller gniste!



OBS!

Fare for personskader!

Sikkerhets- og beskyttelsesinnretninger må ikke tas ut av drift.



ADVARSEL!

Det er fare for forgiftning!

Motoren må aldri gå i lukkede rom.

- Området rundt motor, eksos og drivstofftank må holdes fri for bensin og olje.
- Bruk hørselsvern
- Start bare motoren i utendørs; bruk i lukkede rom, også ved åpne dører og vinduer er ikke tillatt

- Betjen ikke motoren under påvirkning av alkohol, narkotiske stoffer eller medisiner
- Barn eller andre personer som ikke er kjent med bruksanvisningen, må ikke bruke apparatet.
- Følg lokale forskrifter for operatørens minimumsalder.
- Vær oppmerksom på nasjonale forskrifter for driftstider.
- Motoren får kun benyttes av personer som kjenner anvisningene
- Bruk aldri motoren hvis personer, spesielt barn, eller dyr befinner seg i nærheten
- Ta hensyn til at brukeren er ansvarlig for ulykker og skader som kan oppstå for personer eller deres eiendom
- Ikke bruk startersprays eller liknende
- Vær ved bæring av pumpen oppmerksom på at trykkledningstilkoblingen peker mot kroppen
- Det er forbudt å røyke under påfyllingen
- Lukk alltid tanklokket ordentlig
- Slå av motoren og la den avkjøles før tanklokket tas av
- Dersom bensin har rent over må ikke motoren startes. Apparatet må rengjøres og ethvert oppstartforsøk må unngås til bensindampen har dunstet bort.
- Tanken eller tanklokket må skiftes ut hvis den/det er skadd
- Hvis drivstofftanken skal tømmes, må dette skje utendørs eller ved kald motor
- Lagre apparatet på et tørt, frostfritt sted.

Mulig feil bruk

Hagepumpene må ikke settes inn i kontinuerlig drift. De er ikke egnet for transport av:

- Drikkevann
- Saltvann
- Avløpsvann
- Etsende, brennbare, eksplosive og gassholdige væsker
- Væsker som er varmere enn 35 °C.
- Saltholdig vann og slipende væsker.

Leveransens omfang

Hagepumpen blir levert driftsklar med filter, mansjett og bruksanvisning.

TRANSPORTERE

- Transporter motoren bare med tom drivstoff-tank
- Transporter alltid motoren med tennpluggen pekende oppover, ellers kan det oppstå:
 - ⇒ Røykutvikling
 - ⇒ Tung start
 - ⇒ Tilsotet tennplugg

KONTROLL FØR BRUK



ADVARSEL!

Utfør alltid visuell kontroll før bruk. Apparatet må ikke brukes med løse, skadede eller slitte drifts- og/eller festedeler.

Kontroller motorens generelle tilstand

- Motorens ytter- og underside ved tegn til olje- eller bensinlekkasjer
- Tegn på skader
- Alle skruer og muttere tilskrudd
- All beskyttelse og alle deksler er på plass
- Drivstoffnivå
- Motoroljenivå
- Luftfilterinnsats

MONTERING

Sette opp enheten

1. Klargjør et jevnt og stødig sted for plassering.
2. Plasser enheten vannrett og flomsikkert.
 - ⇒ *Enheden må beskyttes mot regn og direkte vannstråler.*

Koble til sugeledning (figur 6)

1. Velg lengden på sugeledningen slik at pumpen ikke kan gå tørr. Sugeledningen må alltid befinne seg minst 30 cm under vannflaten.
2. Koble til sugeledningen (6). Sørg for at tilkoblingen er tett, uten å skade gjengen.
 - ⇒ *Vi anbefaler å installere fleksible ledninger på pumpeinngangen (6). Dermed kan ikke mekanisk trykk eller trekk utøves på pumpen.*
3. Legg alltid sugeledningen stigende.

Monter trykkledning (figur 5)

1. Monter trykkledningen. Sørg for at tilkoblingen er tett, uten å skade gjengen.
2. Åpne alle låsene i trykkledningen (ventiler, dyser, vannkran).

FYLL PÅ DRIVSTOFF

Sikkerhet



ADVARSEL!

Brannfare! Bensin er svært lettantennelig!

- Oppbevar og bland derfor bensin i tiltenkte beholdere
- Drivstoff må kun fylles utendørs
- Røyk ikke ved påfylling av tanken
- Ikke åpne tankklokket mens motoren er i gang eller mens den er varm
- Ødelagt tank eller tankklokk må byttes ut
- Lukk alltid tankklokket godt igjen
- Dersom bensin er rent ut:
 - Ikke start motoren
 - Unngå tenningsforsøk
 - Rengjør apparatet



OBS!

Fyll på olje før oppstart.

Fyll på olje

1. Skru ut oljepeilepinnen (8) og sett inn påfyllingshjelpen.
2. Fyll på olje.
3. Fjern påfyllingsnippelen og skru oljepeilepinnen (8) inn igjen.

Anbefalinger for olje

Motorolje er en utslagsgivende faktor for motorens ytelse og livslengde. Bruk en motorolje som oppfyller kravene for API-serviceklasse SF eller høyere (hvh. likeverdig).

Kontroller API-serviceetiketten på oljebeholderen for å forsikre deg om at den inneholder bokstavene SF eller bokstavene til en høyere klasse (hvh. likeverdig).

SAE 10W-30 blir anbefalt for generell bruk. Det anbefalte driftstemperaturområdet for denne motoren utgjør 0°C til 40°C.

Kontroll av oljenivå (Figur 8 / 9)

Kontroller motoroljenivået ved stanset og vannrett stående motor.

1. Skru ut oljepeilepinnen og tørk den ren
2. Før oljepeilepinnen inn i oljeinnfyllingstuten til denne sitter på (skru ikke fast), og ta den så ut igjen

- Er oljenivået i nærheten av eller under det underste grensemerket på målestaven, fyll inn den anbefalte oljen til det øvre grensemerket
- Skru peilepinnen inn igjen



Lavt oljenivå kan forårsake motorskader.

Fyll på bensin

- Skru av (1) tankdekelet, lagre på et rent sted.
- Fyll på bensin med en trakt.
- Steng tankfyllingsåpningen (1) og rengjør.

Anbefalinger for drivstoff

- Benytt ren, frisk, blyfri bensin med et minsteoktantall på 90
- Kjøp drivstoff i mengder som kan forbrukes innen 30 dager (se lagring)
- Bensin med opptil 10% etanolandel eller opptil 15% MTBE-andel (antibankemiddel) er akseptabelt
- Bland ikke bensin med olje

IGANGKJØRING



ADVARSEL!

Fare for forgiftning!

La aldri motoren gå i lukkede rom.



ADVARSEL!

Fare for eksplosjon!

Ikke bruk startvæske som står under trykk.



OBS!

Fare for tilbakeslag!

Startsnoren slås tilbake til motoren nesten før den er sluppet.

- Ta hensyn til bruksanvisningen før motoren startes
- Motoren må kun startes og drives utendørs. Drift i lukkede rom er ikke tillatt, selv ikke når dørene og vinduene er åpne.
- Start motoren bare i vannrett posisjon

Fyll hagepumpen



OBS!

Tørrkjøring ødelegger pumpen! Før hver igangkjøring må pumpen være fylt med vann opp til overløpet slik at den kan suge inn umiddelbart.

- Åpne påfyllingsskruen (4).
- Fyll på vann via påfyllingsskruen til markeringen på pumpehuset er nådd.
- Skru inn påfyllingsskruene igjen.

Slå på pumpen

- Åpne alle låsene i trykkledningen (ventiler, spyledyse, vannkran).
- Åpne drivstoffkranen (13).



OBS!

Ikke kjør pumpen mot en lukket trykkledning.

Choke (12)

- Steng chokespaken ved kaldstart.
- Sett chokespaken i halvstilling ved driftsvarmt apparat.



Om apparatet fremdeles ikke starter ved andre startforsøk, åpne chokespaken helt opp.

Starte motoren

- Hold brennbare fremmedlegemer borte fra eksos- og sylindrerområdet
- La eksosrøret, sylinderen og kjøleribbene avkjøles før de berøres

Snorstart (11)

- Dra startsnoren raskt ut og la den deretter ruller sakte tilbake igjen.



Om apparatet fremdeles ikke starter ved andre startforsøk, se bruksanvisningen for choken.

Slå av pumpen

- Still inn gasspaken (15) på "SLOW".
- Sett tenningsbryteren (10) på "OFF".
- Steng drivstoffkranen (13).
- Lukk alle låsene i trykkledningen.

VEDLIKEHOLD OG PLEIE



FARE!

Før innstillings-, vedlikeholds- og reparasjonsarbeid må motoren slås av og sikres.

- Trekk ut tenningsledningen og hold den unna tennpluggen.
- Trekk alltid ut tennpluggkontakten før vedlikeholds- og reparasjonsarbeid
- Ikke spyl maskinen med vann! Det kan oppstå skader på maskinen (tenningsanlegget, forgasseren osv.) på grunn av vann som trenger inn.
- Enheten må rengjøres før hver bruk
- Følg vedlikeholdsoversikten
- Følg timesintervallene og de årlige intervallene alt etter hvilket tilfelle som opptrer først
- Ved bruk under vanskelige betingelser må man gjennomføre vedlikehold oftere

Spyle pumpen

Etter å ha transportert klorholdig vann eller væsker som legger igjen rester må pumpen spyles med rent vann.

Stille inn forgasser



Forgasserinnstillinger må bare gjennomføres av autoriserte fagverksteder eller vår kundeservice.

Tenningsgnistkontroll



Gnister kan forårsake ild eller strømstøt.

- Bruk en egnet gnisttester
- Kontroller aldri tenningsgnistene ved demontert tennplugg

Bytte luftfilter

Luftfilteret må rengjøres regelmessig. Skift skadde lydempere.

1. Ta av luftfilterbeskyttelse. Løsne skruer og ta av beskyttelsen.
2. Ta ut skumstofffilteret og vask ut i varmt såpevann. Sett bare inn igjen i tørr tilstand.
3. Sett tilbake luftfilterdekslet.

Bytt olje

Kontroller oljenivået regelmessig.

Kontroller oljenivået for hver 8. driftstime eller daglig før start av motoren (se anbefaling for olje).



ADVARSEL!

Fare for brann og eksplosjon grunnet drivstoff som har rent ut!

Før man tapper ut oljen må drivstofftanken være tom.



Slipp ut gammel olje ved varm motor. Varm olje renner ut raskt og fullstendig.

1. La motoren gå ved tømning av drivstofftanken til motoren står stille pga. drivstoffmangel
2. Trekk ut tennpluggkontakten (2)
3. Benytt en egnet beholder for å fange opp oljen
4. Skru ut oljepeilepinnen (9)
5. Skru ut tømmepluggen (8)
6. La oljen renne fullstendig ut i en beholder
7. Skru tømmepluggen (8) inn igjen, påse at tetningen er i korrekt posisjon og skru godt til
8. Fyll opp med frisk olje
9. Kontroller at oljenivået (9) når opp til hakket "MAX" på oljepeilepinnen
10. Skru tankklokke fast igjen og fjern alle eventuelle spor av spilt olje



Deponer spillolje på en miljøvennlig måte.

Vedlikeholde tennplugger



FORSIKTIG!

Fare for støt!

Kontroller aldri tenningsgnistene ved demontert tennplugg.

Tennpluggenes elektrodeavstand skal utgjøre 0,7 mm - 0,8 mm.

- Start aldri motoren uten tennplugg



Feil tennplugg kan forårsake motorskader.

Rengjør motoren



OBS!

Brannfare!

Fjern brennbare fremmedlegemer fra eksos- og sylindrerområdet.

Rengjør kjølesystemet. For å unngå overoppheting, rengjør eventuelt også de indre kjøleribbene og overflatene.



Spyl ikke motoren med vann. Rengjør med en børste eller klut.

Vedlikeholdsintervaller

Følg de timesvise hhv. årlige intervallene, alt etter hvilket tilfelle som opptrer først. Ved bruk under vanskeligere betingelser er hyppigere vedlikehold påkrevd.

Vedlikeholdsintervaller

Før hver bruk

- Kontroller motoroljenivå
- Kontroller luftfilteret

Etter de første 20 driftstimene eller etter 1 måned fra igangsetting

- Oljeskift

Hver 50. driftstime eller hver 3. måned

- Rengjør luftfilter ¹⁾

Hver 100. driftstime eller hver 6. måned

- Oljeskift
- Rengjør bunnfallsbeholderen ved bensinkranen
- Rengjør tennpluggen

Hver 300. driftstime eller en gang årlig

- Rengjør luftfilter ²⁾
- Forny tennpluggen
- Still inn tomgangsturtallet ³⁾
- Still inn ventilomgangen ³⁾
- Spyl drivstofftanken og drivstoffilteret ³⁾

I tillegg hver 300. driftstime

- Rengjør sylinderhode ³⁾

I tillegg hvert 2. år

- Forny bensinslangen ³⁾

¹⁾ Rengjør hyppigere ved fremmedlegemer i lufta og ved høy støvforekomst.

²⁾ Bytt bare ut papirelementet.

³⁾ Dette vedlikeholdsarbeidet må bare utføres av servicesteder og autoriserte fagbedrifter.

LAGRING

Lagring

1. Tøm suge- og trykkledningen.
2. Skru ut tappeskruen (7) og la vannet renne ut av pumpen.
3. Skru inn tappeskruen (7) igjen og lagre pumpe og tilbehør frostfritt.



Ved frostfare må systemet tømmes helt.



OBS!

Det er fare for brann og eksplosjon!

Motoren må ikke oppbevares i nærheten av åpen ild eller varmekilder.

- Ta hensyn til enhetens bruksanvisning før lagring av motoren
- La motoren avkjøles
- Lagre motoren i et godt ventilert rom, ikke i nærheten av åpen ild eller varmekilder
- Unngå følgende områder ved lagring:
 - Nær åpen ild
 - Nær varmekilder
 - hvor elektromotorer drives
 - hvor elektroverktøy benyttes
- For motorer som lagres i mer enn 30 dager, må drivstoffet tappes ut eller beskyttes med en drivstoffstabilisator, da det ellers avsettes materialrester i drivstoffsystemet
- Lagre apparatet på et tørt, frostfritt sted.

REPARASJON



Reparasjonsarbeid får kun utføres av autoriserte fagverksteder eller vår kundeservice.

- Bruk kun originale reservedeler fra AL-KO

SERVICE

I servicetilfeller kan vi tilby omfattende assistanse.

AL-KO Geräte GmbH

Kundendienst

Industriestraße 1

89359 Kötz

AVHENDING



Kasserte enheter, batterier eller oppladbare batterier må ikke kastes i husholdningsavfallet!

Emballasje, utstyr og tilbehør er laget av gjenvinnbare materialer og skal avhendes deretter.

FEILSØKING

Feil	Hjelp
Motoren starter ikke	<ul style="list-style-type: none"> ■ Åpne drivstoffkranen ■ Fyll bensin på tanken ■ Koble inn choken ■ Kontroller tennpluggen, eventuelt forny den ■ Tørk våte tennplugger og sett dem inn igjen ■ Rengjør luftfilter ■ Tøm ut dårlig, langtidslagret bensin og erstatt med ny, ren bensin
Motorytelsen går saktere	<ul style="list-style-type: none"> ■ Rengjør luftfilter
Urolig gang	<ul style="list-style-type: none"> ■ Oppsøk kundeserviceverksted
For liten transportmengde	<ul style="list-style-type: none"> ■ Strekk ut trykkslangen ■ Fjern skitt i innsugingsområdet ■ Vær oppmerksom på maks. transporthøyde, se tekniske spesifikasjoner ■ Kontroller sugehøyden, vær oppmerksom på maks. sugehøyde, se tekniske spesifikasjoner ■ Sugelangse utett



Ved feil som ikke er oppført i denne tabellen eller som du ikke selv kan utbedre, kontakt vår ansvarlige kundeservice.

GARANTI

Vi utbedrer eventuelle material- eller produksjonsfeil på apparatet innenfor den lovmessige foreldelsesfristen for melding av mangler eller feil, etter vårt valg ved å reparere eller levere reservedeler. Foreldelsesfristen bestemmes ut fra gjeldende lovgivning i landet hvor apparatet ble kjøpt.

Vår garanti gjelder kun ved:

- overholdelse av denne bruksanvisningen
- sakkyndig behandling
- bruk av originale reservedeler

Garantien gjelder ikke ved:

- egenutførte reparasjonsforsøk
- egenutførte tekniske endringer
- ikke tiltenkt bruk

Følgende omfattes ikke av garantien:

- Lakkskader som skyldes normal slitasje
- Slitasjedeler som på reservedelskortet er merket [xxx xxx (x)] med ramme
- Forbrenningsmotorer (for disse gjelder de garantibetingelsene til den aktuelle motorprodusenten)

Garantitiden begynner med den første sluttbrukeren sitt kjøp. Datoen regnes fra datoen på kjøpekvitteringen. Ta kontakt med forhandleren din eller nærmeste autoriserte kundeservice. Ta med denne erklæringen og den originale kvitteringen. De lovbestemte mangelfordringene fra kjøper overfor selger forblir uberørt gjennom denne erklæringen.

EU-SAMSVARSERKLÆRING

Vi erklærer herved at dette produktet, i den versjonen vi har markedsført det, oppfyller kravene i de harmoniserte EU-direktivene, i EU-sikkerhetsstandardene og i de produktspesifikke standardene.

Produkt

Bensinmotorpumpe
Serienummer
G3013015

Type

BMP 14000
BMP 30000

Produsent

AL-KO Geräte GmbH
Ichenhauser Str. 14
D-89359 Kötz

Autorisert representant

Andreas Hedrich
Ichenhauser Str. 14
D-89359 Kötz

EU-direktiver

2006/42/EF
2014/30/EU
2000/14/EF (13)
2005/88/EF
97/68/EC (2010/26/EF)

Harmoniserte standarder

EN 809 1998+A1

Kötz, 06.06.2016



Wolfgang Hergeth
Managing Director

Lydeffektnivå

BMP 14000
målt: 87 dB(A)
garanterer: 100 dB(A)
BMP 30000
målt: 91 dB(A)
garanterer: 104 dB(A)
Samsvarserklæring
2000/14/EF vedlegg V

ORIĢINĀLĀ LIETOŠANAS INSTRUKCIJA

Saturs

Par šo rokasgrāmatu.....	100
Izstrādājuma apraksts.....	100
Transportēt.....	102
Kontrole pirms ekspluatācijas sākšanas.....	102
Montāža.....	102
Uzpildiet darba šķidrumus.....	102
Nodošana ekspluatācijā.....	103
Apkope un kopšana.....	104
Uzglabāšana.....	105
Remonts.....	106
Serviss.....	106
Utilizācija.....	106
Palīdzība traucējumu gadījumā.....	106
Garantija.....	107

IZSTRĀDĀJUMA APRAKSTS

Šajā dokumentā tiek aprakstīti dažādi sūkņa ar benzīna motoru, modeļi. Identificējiet savu ierīces modeli ar tipa identifikācijas plāksnītes palīdzību.

Izstrādājuma pārskats

1	Degvielas tvertnes vāciņš
2	Aizdedzes sveces spraudnis
3	Klusinātājs
4	Uzpildīšanas skrūve
5	Sūkņa izeja / spiedvada pieslēgums
6	Sūkņa ieeja / sūcvada pieslēgums
7	Sūkņa korpusa drenāžas skrūve
8	Eļļas noliešanas skrūve
9	Eļļas uzpildīšanas atveres vāciņš ar eļļas līmeņa mērtastu
10	Aizdedzes slēdzis
11	Startera aukla ar rokturi
12	Čoks

ES atbilstības deklarācija..... 107

PAR ŠO ROKASGRĀMATU

- Izlasīt šo instrukciju pirms ierīces ekspluatācijas uzsākšanas. Tas ir priekšnosacījums drošam darbam un netraucētai ierīces lietošanai.
- Ievērot šajā instrukcijā un uz ierīces esošās drošības un brīdinājuma norādes.
- Šī instrukcija ir aprakstītā izstrādājuma neatņemama sastāvdaļa un tā pārdošanas gadījumā ir jānodod pircējam.

Simbolu paskaidrojums



UZMANĪBU!

Precīza šo brīdinājuma norādījumu ievērošana var novērst miesas bojājumu gūšanu un / vai materiālo zaudējumu rašanos.



Speciālie norādījumi labākai izpratnei un precīzākai izmantošanai.



13	Degvielas padeves vārsts
14	Gaisa filtrs
15	Akseleratora svira

Darbība

Sūknis ar benzīna motoru iesūc pārvietojamo vielu caur sūkņa ieeju (6) un pārvieto uz sūkņa izeju (5).

Simboli uz ierīces

	Uzmanību! Ievērojiet īpašu piesardzību lietošanas laikā.
	Pirms ekspluatācijas sākšanas izlasiet lietošanas instrukciju!
	Uzmanību, indīgas gāzes!
	Ļaujiet ierīcei atdzist, pirms uzpildiet degvielu!
	Neekspluatēt slēgtās telpās!

	Uzmanību, ugunsgrēka risks!
	Valkājiet dzirdes aizsargierīces!
	Uzmanību! Karstas virsmas!

Noteikumiem atbilstīga lietošana

Dārza sūkņi ir paredzēti privātai izmantošanai māsaimniecībā un dārzā, un ir piemēroti tikai tīra vai lietus ūdens, kā arī hloru saturoša ūdens (baseinu ūdens) transportēšanai. Dārza sūkņi ir piemēroti:

- apūdeņošanai un laistīšanai (piem., siltumnīcās, dārzeņu audzētavās un dārzos);
- ūdens pārsūkņēšanai un izsūkņēšanai no tvertnēm (piem., baseiniem);
- ūdens ņemšanai no akām, lietus ūdens savāktuvēm un cisternām.

Citāda lietošana, kas neatbilst šim mērķim, ir uzskatāma par noteikumiem neatbilstošu.

- Izmantojiet sūkni tikai ar komplektācijā iekļauto filtru!

Drošības norādījumi



UZMANĪBU!

Ievērojiet drošības noteikumus un brīdinājumus, kas ietverti šajā dokumentācijā un redzami uz izstrādājuma.

- Šo ierīci nedrīkst izmantot mērķiem, kas atšķiras no ierīces paredzētā pielietojuma (skat. sadaļu "Paredzētais pielietojums").



UZMANĪBU!

Izmantojiet ierīci tikai tad, ja tā ir tehniski nevainojamā stāvoklī!



PIESARDZĪBA!

Ugunsgrēka bīstamība!

Ar degvielu uzpildītas ierīces neuzglabājiet ēkās, kurās benzīna tvaiki varētu nonākt saskarē ar uguni vai dzirkstelēm!



UZMANĪBU!

Traumu gūšanas draudi!

Drošības un aizsardzības ierīces nedrīkst atslēgt.



BRĪDINĀJUMS!

Saindēšanās risks!

Motora nekādā gadījumā nedrīkst darbināt slēgtās telpās.

- Ierīces virsmas ap motoru, izpūtēju un degvielas tvertni turiet tīras no benzīna un eļļas.
- Valkājiet dzirdes aizsarglīdzekļus.
- Iedarbiniet un darbiniet motoru tikai ārpus telpām; ekspluatācija slēgtās telpās, arī ja ir atvērtas durvis un logi, nav atļauta
- Nedarbiniet motoru, atrodoties alkohola, narkotiku vai medicīnisku preparātu ietekmē
- Iekārtu nedrīkst lietot bērni un personas, kas nav iepazinušas ar lietošanas instrukciju.
- Ievērot vietējos noteikumus attiecībā uz apkalpojošā personāla minimālo vecumu.
- Ievērojiet valstī spēkā esošos noteikumus attiecībā uz darba laiku.
- Motoru drīkst izmantot tikai tādas personas, kas ir iepazinušas ar norādījumiem
- Neizmantojiet motoru, ja tā tuvumā atrodas cilvēki, it īpaši bērni vai dzīvnieki
- Ņemiet vērā, ka par negadījumiem un izdarītajiem bojājumiem, kas var tikt nodarīti citām personām un to īpašumam, atbildību nes ierīces izmantotājs.
- Neizmantojiet startera aerosolus vai līdzīgas vielas
- Pārnēsājot sūkni, pievērsiet uzmanību tam, lai spiedvada pieslēgums būtu pavērsts pret ķermeni
- Uzpildīšanas laikā nesmēķēt
- Tvertnes vāku vienmēr cieši aizvērt
- Izslēdziet motoru un ļaujiet tam atdzist, pirms noņemiet degvielas tvertnes vāciņu
- Motoru nedrīkst iedarbināt, ja ir izlījis benzīns. Ierīce ir jānotīra un to nedrīkst mēģināt iedarbināt, līdz benzīna tvaiki ir izgarojuši.
- Nomainīt bojātu tvertni vai tvertnes aizslēgu
- Gadījumā, ja ir jāiztukšo degvielas tvertne, tas ir jāveic ārā un kad motors ir atdzisis
- Glabājiet iekārtu sausā, no sala aizsargātā vietā.

Iespējamā nepareiza izmantošana

Dārza sūkņus nedrīkst ekspluatēt ilglaicīgi. Tie nav piemēroti šādu vielu pārvietošanai:

- dzeramais ūdens;
- sālsūdens;
- notekūdeņi;
- kodīgi, uzliesmojoši, sprādzienbīstami un gāzēti šķidrums;
- šķidrums, kas ir siltāki par 35 °C;
- ūdens, kurā ir smiltis un abrazīvi šķidrums.

Iepakojuma saturs

Dārza sūkņis tiek piegādāts gatavs ekspluatācijai ar filtru, manšeti un lietošanas instrukciju.

TRANSPORTĒT

- Pārvadājiet motoru tikai tad, kad degvielas tvertne ir tukša
- Motoru vienmēr pārvadājiet ar aizdedzes sveici augšu, pretējā gadījumā var:
 - ⇒ *palielināties dūmošana;*
 - ⇒ *būt apgrūtināta iedarbināšana;*
 - ⇒ *aizsērēt aizdedzes sveice.*

KONTROLE PIRMS EKSPLUATĀCIJAS SĀKŠANAS



BRĪDINĀJUMS!

Pirms ekspluatācijas sākšanas vienmēr veiciet vizuālu ierīces pārbaudi. Ierīci nedrīkst izmantot, ja tās mehānismu un/vai stiprinājumu detaļas ir bojātas vai nodilušas.

Pārbaudiet vispārējo motora stāvokli

- eļļas vai benzīna noplūdes pēdas uz motora korpusa vai tā apakšdaļa
- bojājumu pazīmes
- visas skrūves un uzgriežņi ir pievilkti
- visi aizsargpārsegi ir uzstādīti
- degvielas līmenis
- motoreļļas līmenis
- gaisa filtrs

MONTĀŽA

Ierīces uzstādīšana

1. Sagatavojiet līdzenu un stingru pamatni.
2. Uzstādiet ierīci horizontāli un no pārplūšanas pasargātā vietā.
 - ⇒ *ierīce ir jāsargā no lietus un tiešas ūdens strūkļas.*

Pieslēdziet sūc vadu (6. att.)

1. Izvēlieties sūc vada garumu tā, lai nebūtu iespējama sausa sūkņa darbība. Sūc vada galam vienmēr ir jāatrodas vismaz 30 cm zem ūdens virsmas.
2. Pieslēdziet sūc vadu (6. att.) Pievērsiet uzmanību tam, lai pieslēgums būtu hermētisks, un netiktu bojāta vītne.
 - ⇒ *Mēs iesakām elastīgu cauruļu pieslēgšanu pie sūkņa ieejas (6). Tādējādi tiek novērsta mehāniska spiediena vai vilkšanas iedarbība uz sūkni.*
3. Sūc vada vienmēr izvietojiet kāpjoši.

Pieslēdziet spied vadu (5. att.)

1. Pieslēdziet spied vadu. Pievērsiet uzmanību tam, lai pieslēgums būtu hermētisks, un netiktu bojāta vītne.
2. Atveriet visus spied vadā esošos aizvarus (vārstus, smidzinātāja sprauslas, ūdens krānus).

UZPILDIET DARBA ŠĶIDRUMUS

Drošība



BRĪDINĀJUMS!

Ugunsgrēka draudi! Benzīns ir ļoti viegli uzliesmojošs!

- Benzīnu drīkst uzglabāt tikai tam paredzētās tvertnēs.
- Degvielas uzpilde ir jāveic ārpus telpām.
- Degvielas uzpildes laikā nedrīkst smēķēt.
- Degvielas tvertnei nedrīkst atvērt, kamēr motors darbojas vai ir uzkarsis
- Ja degvielas tvertne vai tās aizgrieznis ir bojātas, tas ir obligāti jānomaina.
- Tvertnes vāciņš vienmēr ir cieši jānoslēdz.
- Ja ir izplūdis benzīns:
 - neiedarbiniet motoru;
 - nemēģiniet ieslēgt aizdedzi;
 - nofriet ierīci;



UZMANĪBU!

Eļļas uzpildīšana pirms ekspluatācijas sākšanas.

Uzpildiet eļļu

1. Izņemiet eļļas līmeņa mērtaustu (8) un ievietojiet uzpildīšanas palīgierīci.
2. Uzpildiet eļļu.
3. Izņemiet uzpildīšanas palīgierīci un ieskrūvējiet atpakaļ eļļas līmeņa mērtaustu (8).

Eļļas rekomendācijas

Motoreļļa ir noteicošs motora jaudas un ilgmūžības faktors. Izmantojiet motoreļļu, kas atbilst API servisa klases SF vai augstākām (t.i. ir līdzvērtīga) prasībām.

Pārbaudiet API servisa etiķeti uz eļļas tvertnes, lai pāriecinātos, ka uz tās ir burti SF vai augstāka klase (t.i. līdzvērtīga).

Vispārējai ekspluatācijai ir ieteicama SAE 10W-30 motoreļļa. Šī motora ieteicamais ekspluatācijas diapazons ir 0°C līdz 40°C.

Eļļas līmeņa kontrole (8. / 9. att.)

Motoreļļas līmenis ir jāpārbauda, kad motors ir izslēgts un atrodas horizontālā stāvoklī.

1. Izskrūvējiet un noslaukiet eļļas līmeņa mērtaustu
2. Ievadiet eļļas līmeņa mērtaustu līdz atdurei (nepieskrūvējot) un atkal izņemiet to.
3. Ja eļļas līmenis atrodas apakšējā marķējuma uz eļļas līmeņa mērtausta tuvumā, vai zem tā, uzpildiet ieteicamo motoreļļu līdz augšējam marķējumam.
4. Ieskrūvējiet atpakaļ eļļas līmeņa mērtaustu



Zems motoreļļas līmenis var izraisīt motora bojājumus.

Benzīna uzpildīšana

1. Noskrūvējiet degvielas tvertnes vāciņu (1) un novietojiet tīrā vietā.
2. Uzpildiet benzīnu, izmantojot piltuvi.
3. Cieši noslēdziet degvielas tvertnes uzpildes atveri (1) un noīrieties.

Degvielas rekomendācijas

- Izmantojiet tīru, svaigu, bezsvina benzīnu, kura minimālais oktānskaitlis ir 90
- Iegādājieties benzīnu tādā daudzumā, kuru var iztērēt 30 dienu laikā (skatiet informāciju par glabāšanu)
- Ir pieļaujams benzīns ar līdz 10% etanola vai līdz 15% MTBE (pretdetonācijas piedeva) piejaukumu
- Nejauciet benzīnu ar eļļu

NODOŠANA EKSPLUATĀCIJĀ



BRĪDINĀJUMS!

Saundēšanās risks!

Motoru nekādā gadījumā nedrīkst darbināt slēgtās telpās.



BRĪDINĀJUMS!

Sprādzienbīstamība!

Neizmantojiet starta šķidrumu, kas atrodas zem spiediena.



UZMANĪBU!

Atsitiena risks!

Startera aukla var atlekt atpakaļ uz motoru ātrāk, nekā to var paspēt atlaist.

- Pirms motora ekspluatācijas uzsākšanas iepazīstieties ar ierīces lietošanas instrukciju
- Iedarbiniet un darbiniet motoru tikai ārpus telpām; ekspluatācija slēgtās telpās, arī ja ir atvērtas durvis un logi, nav atļauta
- Iedarbiniet motoru tikai tad, kad tas atrodas horizontālā stāvoklī

Dārza sūkņa uzpildīšana



UZMANĪBU!

Sausa darbība iznīcina sūkni! Sūknis pirms katras ekspluatācijas uzsākšanas līdz pārplūdei ir jāuzpilda ar ūdeni, lai tas nekavējoties spētu uzsūkt.

1. Atveriet uzpildīšanas skrūvi (4).
2. Caur uzpildes atveri uzpildiet ūdeni, līdz ir sasniegts marķējums uz sūkņa korpusa.
3. Ieskrūvējiet atpakaļ uzpildes skrūvi.

Sūkņa ieslēgšana

1. Atveriet visus spiedvadā esošos aizvarus (vārstus, smidzinātāja sprauslas, ūdens krānus).
2. Atveriet degvielas padeves vārstu (13).



UZMANĪBU!

Neļaujiet sūknim darboties ar aizvērtu spiedvadu.

Čoks (12)

1. Aukstas iedarbināšanas laikā aizveriet čoka sviru.
2. Kad ierīce ir sasniegusi darba temperatūru, novietojiet čoka sviru vidējā pozīcijā.



Ja ierīci nevar iedarbināt arī ar otro starta mēģinājumu, atveriet čoka sviru pilnībā.

Motora iedarbināšana

- Izpūtēja un cilindra zonā neturiet uzliesmojošus svešķermeņus
- Pirms pieskarities izpūtējam, cilindram un dzesēšanas ribām, ļaujiet tām atdzist

Auklas starteris (11)

1. Strauji izvelciet startera auklu un ļaujiet lēnām atfties atpakaļ.



Ja ierīci nevar iedarbināt arī ar otro starta mēģinājumu, ņemiet vērā informāciju par čoku.

Sūkņa izslēgšana

- Akseleratora sviru (15) iestatiet pozīcijā "SLOW".
- Aizdedzes slēdzi (10) iestatiet pozīcijā "OFF".
- Aizveriet degvielas padeves vārstu (13).
- Aizveriet visus spiedvadā esošos vārstus.

APKOPE UN KOPŠANA



BĪSTAMI!

Vienmēr izslēdziet un nodrošiniet motoru pirms tiek veikta tā iestatīšana, apkope vai remonts.

- Noņemiet aizdedzes sveces kabeli un to atstatu no aizdedzes sveces.
- Noņemiet aizdedzes sveces kabeli pirms tiek veikti apkopes vai tīrīšanas darbi
- Iekārtu neapsmidzināt ar ūdeni! Ja iekļūst ūdens (aizdedzes iekārtā, gāzradī...), tas var izraisīt bojājumus.
- Notīriet ierīci pēc katras izmantošanas
- Ievērojiet apkopju plānu
- Ievērojiet stundu, t.i. ikgadējos intervālus, atkarībā no tā, kas iestājas pirmais
- Ekspluatējot ierīci smagos apstākļos, ir nepieciešama biežāka apkope

Sūkņa skalošana

Pārsūknējot hloru saturošu baseina ūdeni vai šķidrumus, kas atstāj nogulsnes, sūknis ir jāizskalo ar tīru ūdeni.

Karburatora regulēšana



Karburatora regulēšanu drīkst veikt tikai autorizētās specializētajās darbnīcās, vai mūsu klientu apkalpošanas dienestā.

Aizdedzes dzirksteles kontrole



Dzirksteles var izraisīt ugunsgrēku vai strāvas triecienu.

- Izmantojiet piemērotu aizdedzes dzirksteles pārbaudes ierīci
- Nepārbaudiet aizdedzes dzirksteli, ka aizdedzes svece ir noņemta

Gaisa filtra maiņa

Regulāri veiciet gaisa filtra tīrīšanu. Bojāts gaisa filtrs ir jānomaina.

1. Noņemiet gaisa filtra pārsegu. Pārsega noņemšanai atbrīvojiet skrūvi un noņemiet pārsegu.
2. Izņemiet putu materiāla filtru un izskalojiet siltā ziepjūdenī. Ievietojiet filtru atpakaļ tikai, kad tas ir atkal sauss.
3. Uzlieciet atpakaļ gaisa filtra pārsegu.

Eļļas maiņa

Regulāri pārbaudiet eļļas līmeni.

Pārbaudiet eļļas līmeni ik pēc 8 darba stundām vai reizi dienā pirms motora iedarbināšanas (skatiet rekomendācijas par eļļu).



BRĪDINĀJUMS!

Ugunsbīstamība un sprādzienbīstamība dēļ noplūstošas degvielas!

Pirms eļļas noliešanas ir jāiztukšo degvielas tvertne.



Nolejiet veco eļļu no silta motora. Silta eļļa iztek ātrāk un pilnībā.

1. Degvielas tvertnes iztukšošanai ļaujiet motoram darboties, līdz tas noslāpst degvielas trūkuma dēļ
2. Noņemiet aizdedzes sveces spraudni (2)
3. Eļļas savākšanai izmantojiet piemērotu tvertni
4. Izskrūvējiet eļļas līmeņa mērtaustu (9)
5. Izskrūvējiet noliešanas skrūvi (8)
6. Ļaujiet visai eļļai noplūst savākšanas tvertnē
7. Atkal ieskrūvējiet noliešanas skrūvi (8), pārliecinieties par to, lai blīve atrastos pareizā pozīcijā un stingri pievelciet
8. Uzpildiet svaigu eļļu

9. Ar eļļas līmeņa mēraustu (9) pārbaudiet, vai eļļas līmenis ir sasniedzis marķējumu "MAX"
10. Stingri pievelciet vāciņu un notīriet izlijušās eļļas pēdas



Utilizējiet veco eļļu videi draudzīgā veidā.

Aizdedzes sveču apkope



PIESARDZĪBA!

Strāvas trieciena draudi!

Nepārbaudiet aizdedzes dzirksteli, ka aizdedzes svece ir noņemta.

Aizdedzes elektroda atstarpei ir jābūt 0,7 mm - 0,8 mm.

- Nemēģiniet iedarbināt motoru bez aizdedzes sveces



Nepareiza aizdedzes svece var izraisīt motora bojājumus.

Motora tīrīšana



UZMANĪBU!

Ugunsgrēka draudi!

Izpūtēja un cilindra zonā neturiet uzliesmojošus svešķermeņus.

Iztīriet dzesēšanas sistēmu. Lai novērstu pārkaršanu, ja nepieciešams, iztīriet arī iekšējās dzesēšanas ribas un virsmas.



Nepalejiet motoru ar ūdeni. Izmantojiet birsti vai lupatu.

Apkopes intervāliem

Ievērojiet stundu, t.i. ikgadējos intervālus, atkarībā no tā, kas iestājas pirmais. Eksploatējot ierīci smagos apstākļos, ir nepieciešama biežāka apkope.

Apkopes intervāli

Pirms katras lietošanas reizes

- Pārbaudiet motoreļļas līmeni
- Pārbaudiet gaisa filtru

Pēc pirmajām 20 darba stundām vai mēnesi pēc ekspluatācijas sākšanas

- eļļas maiņa

Ik pēc 50 darba stundām vai katrus 3 mēnešus

- Iztīriet gaisa filtru ¹⁾

Ik pēc 100 darba stundām vai katrus 6 mēnešus

- eļļas maiņa
- Iztīriet nogulšņu tvertni pie benzīna padeves vārsta
- iztīriet aizdedzes sveci

Ik pēc 300 darba stundām vai reizi gadā

- Nomainiet gaisa filtru ²⁾
- Atjaunojiet aizdedzes sveci
- Iestatiet tukšgaitas apgriezienus ³⁾
- Iestatiet vārsta brīvkustību ³⁾
- Izkalojiet degvielas tvertni un degvielas filtru ³⁾

Papildus, pēc katrām 300 darba stundām

- Iztīriet motora galvu ³⁾

Papildus, ik pēc 2 gadiem

- Atjaunojiet degvielas padeves vadu ³⁾

¹⁾ Tīrīt biežāk, ja gaisā ir svešķermeņi un daudz putekļu.

²⁾ Nomainīt tikai papīra elementu.

³⁾ Šo apkopi drīkst veikt tikai servisa centros un autorizētās specializētajās darbnīcās.

UZGLABĀŠANA

Uzglabāšana

1. Iztukšojiet sūcvadu un spiedvadu.
2. Izskrūvējiet drenāžas skrūvi (7) un nolejiet ūdeni no sūkņa.
3. Ieskrūvējiet drenāžas skrūvi (7) atpakaļ un uzglabājiet sūkni ar tā piederumiem no sala pasargātā vietā.



Ja pastāv sala draudi, sistēma ir jāiztukšo pilnībā.



UZMANĪBU!

Ugunsgrēka/sprādziena risks!

Moturu neuzglabāt pie atklātām liesmām vai karstuma avotiem.

- Pirms motora uzglabāšanas iepazīstieties ar ierīces lietošanas instrukciju
- Ļaujiet motoram atdzist
- Uzglabājiet motoru labi vēdinātā telpā, atstatus no atklātas liesmas vai siltuma avotiem

- Uzglabāšanas laikā izvairieties no šādām zonām:
 - atklātas liesmas tuvumā;
 - siltuma avotu tuvumā;
 - elektromotoru darbības zonas;
 - elektroinstrumentu izmantošanas zonas.
- Ja motors tiek uzglabāts ilgāk, nekā 30 dienas, nolejiet degvielu vai pievienojiet tai degvielas stabilizatoru, jo pretējā gadījumā degvielā veidojas nogulsnes
- Glabājiet iekārtu sausā, no sala aizsargātā vietā.
- Izmantojiet tikai oriģinālās AL-KO rezerves daļas

SERVISS

Servisa nepieciešamības gadījumā mēs Jums piedāvājam plašu atbalstu.

AL-KO Geräte GmbH

Kundendienst (Klientu apkalpošanas dienests)

Industriestraße 1

89359 Kötz

UTILIZĀCIJA



Nolietotas ierīces, baterijas vai akumulatorus nedrīkst utilizēt kopā ar saimniecības atkritumiem!

■ Ierīce, tās iepakojums un piederumi ir izgatavoti no otrreiz pārstrādājamiem izejmateriāliem un tādēļ ir atbilstoši jāutilizē.

REMONTS



Remontdarbus drīkst veikt tikai autorizētās specializētajās darbnīcās, vai mūsu klientu apkalpošanas dienestā.

PALĪDZĪBA TRAUCĒJUMU GADĪJUMĀ

Problēma	Risinājums
Motoru nevar iedarbināt	<ul style="list-style-type: none"> ■ atveriet degvielas padeves vārstu ■ uzpildiet benzīnu ■ ieslēdziet čoku ■ pārbaudiet aizdedzes sveces, ja nepieciešams, nomainiet ■ ja aizdedzes sveces ir slapjas, nožāvējiet un ievietojiet atpakaļ ■ iztīriet gaisa filtru ■ nolejiet slīktu, ilgi glabātu benzīnu un uzpildiet jaunu, tīru benzīnu
Samazinās motora jauda	<ul style="list-style-type: none"> ■ iztīriet gaisa filtru
nevienmērīga darbība	<ul style="list-style-type: none"> ■ vērsieties klientu dienesta darbnīcā
pārāk zems pārsūknētā ūdens daudzums	<ul style="list-style-type: none"> ■ iztaisnojiet spiedvadu ■ noņemiet netīrumus iesūkšanas zonā ■ ievērojiet maksimālo pārsūknēšanas augstumu, skat. tehnisko informāciju ■ pārbaudiet iesūkšanas augstumu, ievērojiet maksimālo iesūkšanas augstumu, skat. tehnisko informāciju ■ caura iesūkšanas caurule



Ja rodas šajā tabulā neminētie bojājumi vai bojājumi, ar kuriem nevarat pats tikt galā, griezties mūsu klientu apkalpošanas dienestā.

GARANTĪJA

Iespējamos materiāla vai ražošanas brāķus ierīcē mēs novērsīsim atbilstoši likumā noteiktajam noilguma termiņam attiecībā uz garantijas prasībām, paturot tiesības izvēlēties starp labošanu vai jaunas preces piegādi. Noilguma termiņš tiek noteikts, vadoties pēc tās valsts spēkā esošās likumdošanas, kurā ierīce tika nopirkta.

Mūsu garantijas pakalpojumi ir spēkā tikai tad, ja: **Garantija zaudē savu spēku, ja:**

- tiek ievērota šī lietošanas instrukcija;
- tiek veikti patstāvīgi remontēšanas mēģinājumi;
- ierīce tiek izmantota atbilstoši mērķim;
- tiek veikta patvaļīga pārbūve;
- tiek izmantotas oriģinālās rezerves daļas;
- tā netiek lietota atbilstoši paredzētajam mērķim.

Garantija neattiecas uz:

- krāsas bojājumiem, kas radušies normāla nolietojuma rezultātā;
- dilstošajām detaļām, kas rezerves daļu shēmā ir atzīmētas ar rāmīti [xxx xxx (x)]
- lekšdedzes motori (uz tiem attiecas attiecīgo motoru ražotāju garantijas noteikumi)

Garantijas periods sākas no ierīces pirmreizējās pārdošanas pirmās dienas. Noteicošais ir datums uz pirkuma čeka. Lūdzam jūs ar šo garantijas deklarāciju un pirkuma čeku doties pie jūsu tirdzniecības pārstāvja vai uz tuvāko oficiālo klientu apkalpošanas centru. Šī deklarācija neskar tiesiskās pircēja prasības defektu gadījumā pret pārdevēju.

ES ATBILSTĪBAS DEKLARĀCIJA

Mēs ar šo paziņojam, ka mūsu piegādātā izstrādājuma konstrukcija atbilst harmonizēto ES direktīvu prasībām, ES drošības standartiem un izstrādājumam specifiskiem standartiem.

<p>Izstrādājums Sūknis ar benzīna motoru</p> <p>Sērijas numurs G3013015</p>	<p>Veids BMP 14000 BMP 30000</p>	<p>Ražotājs AL-KO Geräte GmbH Ichenhauser Str. 14 D-89359 Kötz</p>
<p>Pilnvarotais pārstāvis Andreas Hedrich Ichenhauser Str. 14 D-89359 Kötz</p>	<p>ES direktīvas 2006/42/EK 2014/30/EU 2000/14/EG (13) 2005/88/EK 97/68/EC (2010/26/EU)</p>	<p>Harmonizētie standarti EN 809:1998+A1</p>
<p>Kötz, 06.06.2016</p> <p></p> <p>Wolfgang Hergets (Wolfgang Hergeth) Rīkotājdirektors</p>	<p>Trokšņu jaudas līmenis BMP 14000 mērījums: 87 dB(A) garantēts: 100 dB(A) BMP 30000 mērījums: 91 dB(A) garantēts: 104 dB(A)</p> <p>Atbilstības novērtējums 2000/14/EK Pielikums V</p>	

ПЕРЕВОД ОРИГИНАЛЬНОГО РУКОВОДСТВА ПО ЭКСПЛУАТАЦИИ

Оглавление

Предисловие к руководству.....	108
Описание продукта.....	108
Транспорт.....	110
Проверка перед эксплуатацией.....	110
Монтаж.....	110
Заливка рабочих жидкостей.....	111
Ввод в эксплуатацию.....	111
Техобслуживание и уход.....	112
Хранение.....	114
Ремонт.....	115
Сервис.....	115
Утилизация.....	115
Устранение неисправностей.....	115
Гарантия.....	116
Заявление о соответствии ЕС.....	117

ПРЕДИСЛОВИЕ К РУКОВОДСТВУ

- Перед вводом в эксплуатацию прочтите данное руководство по эксплуатации. Это является предпосылкой надежной эксплуатации и бесперебойной работы.
- Учитывать указания по безопасности и предупреждения, приведенные в данной документации, а также на устройстве
- Настоящая документация является неотъемлемой частью описанного изделия и при продаже должна быть передана покупателю вместе.

Значение знаков



ВНИМАНИЕ!

Точное следование этим предупреждениям может предотвратить нанесение телесных повреждений людям и/или материальный ущерб.



Специальные указания для лучшего понимания и использования.

ОПИСАНИЕ ПРОДУКТА

В этом документе описаны разные модели бензиновых насосных установок. Нужную модель можно идентифицировать по номеру на заводской табличке.

Обзор продукта





1	Крышка бензобака
2	Штекер свечи зажигания
3	Глушитель
4	Резьбовая пробка наливного отверстия
5	Выход насоса/разъем для подключения напорной линии
6	Вход насоса/разъем для подключения всасывающей линии
7	Резьбовая пробка сливного отверстия корпуса насоса
8	Резьбовая пробка для слива масла
9	Крышка маслосливной горловины с маслоизмерительным стержнем
10	Выключатель зажигания
11	Трос стартера с рукояткой
12	Рычаг подкачки
13	Топливный кран
14	Воздушный фильтр
15	Рычаг газа

Принцип действия

Бензиновая насосная установка всасывает перекачиваемую жидкость через вход насоса (6) и подает ее на выход насоса (5).

Символы на приборе

	Внимание! Соблюдайте особую осторожность при работе.
	Перед вводом в эксплуатацию прочтите руководство по эксплуатации!
	Осторожно: ядовитые газы!

	Перед заправкой дайте устройству остыть!
	Не эксплуатируйте в закрытых помещениях!
	Внимание: опасность пожара!
	Используйте средства защиты органов слуха!
	Внимание! Горячие поверхности!

Использование по назначению

Садовые насосы предназначены для частного использования в доме и саду и рассчитаны исключительно на перекачивание осветленной и дождевой воды, а также хлорированной воды (для бассейнов). Садовые насосы предназначены для:

- орошения и полива (например, зеленых насаждений, овощных грядок и садов);
- перекачивания и выкачивания жидкости из резервуаров (например, из плавательных бассейнов);
- забора воды из колодцев, бочек с дождевой водой и цистерн.

Другое или выходящее за рамки данного использование считается использованием не по назначению.

- Используйте насос только с входящими в комплект фильтрами!

Указания по безопасности



ВНИМАНИЕ!

Соблюдайте указания по технике безопасности и предупреждения, содержащиеся в данном документе и находящиеся на изделии.

- Используйте устройство только по назначению (см. использование по назначению).



ВНИМАНИЕ!

Используйте устройство только в технически исправном состоянии.



ВНИМАНИЕ!

Опасность пожара!

Не храните заправленные топливом машины в зданиях, в которых пары бензина могут контактировать с открытым пламенем или искрами!



ВНИМАНИЕ!

Угроза получения травм!

Не отключайте предохранительные и защитные устройства.



ОСТОРОЖНО!

Опасность отравления!

Ни в коем случае не эксплуатируйте двигатель в закрытых помещениях.

- Содержите область двигателя, выхлопной трубы и топливного бака чистыми от бензина и масла.
- Используйте средства защиты органов слуха.
- Запускайте и эксплуатируйте двигатель только вне помещений; эксплуатация в закрытых помещениях, даже при открытых дверях и окнах, запрещена.
- Не используйте двигатель, если находитесь под влиянием алкоголя, наркотиков или медикаментов.
- Использовать устройство детям и другим лицам, не ознакомившимся с данной инструкцией, запрещено.
- Соблюдайте местные предписания относительно минимального возраста оператора устройства.
- Соблюдайте национальные положения, регламентирующие допустимое время работы.
- Двигатель может использоваться исключительно теми лицами, которые ознакомились с соответствующими инструкциями.
- Ни в коем случае не используйте двигатель, если поблизости находятся люди, или животные.
- Помните о том, что пользователь несет ответственность за несчастные случаи и ущерб, причиненный другим людям или их имуществу.
- Не используйте спреи для ускорения запуска двигателя или аналогичные средства.

- При переноске насоса следите за тем, чтобы разъем для подключения напорной линии был направлен к себе.
- Не курить во время заправки
- Всегда плотно закрывать крышку бака
- Перед снятием крышки горловины бака выключите двигатель и дайте ему охладиться.
- При переливе бензина запрещается запускать двигатель. Следует очистить устройство и избегать любой попытки зажигания, пока не улетучатся пары бензина.
- Заменить поврежденный бак или напорное устройство бака
- Топливный бак необходимо опорожнять на открытом воздухе и только в том случае, если двигатель охладился.
- Храните устройство в сухом и защищенном от мороза месте.

Случаи неправильного применения

Садовые насосы нельзя эксплуатировать в непрерывном режиме. Они не предназначены для перекачивания:

- питьевой воды;
- соленой воды;
- грязной воды;
- едких, горючих, взрывоопасных и выделяющих газ жидкостей;
- жидкостей, температура которых превышает 35 °C;
- содержащей песок воды и жидкостей с абразивными свойствами.

Комплект поставки

Садовый насос поставляется в готовом к эксплуатации состоянии с фильтром, манжетой и руководством по эксплуатации.

ТРАНСПОРТ

- Перевозите двигатель только с пустым топливным баком.
- При транспортировке свеча зажигания двигателя должна быть всегда направлена вверх, иначе возможны следующие последствия:
 - ⇒ образование дыма;
 - ⇒ тяжелый пуск;
 - ⇒ обгорание свечи зажигания.

ПРОВЕРКА ПЕРЕД ЭКСПЛУАТАЦИЕЙ



ОСТОРОЖНО!

Перед вводом в эксплуатацию всегда проводите визуальную проверку. При незакрепленных, поврежденных или изношенных рабочих и/или крепежных деталях использование устройства запрещено.

Проверка общего состояния двигателя

- Признаки утечки масла или бензина на внешней и нижней сторонах двигателя
- Признаки повреждения
- Проверка затяжки винтов и гаек
- Наличие всех экранов и крышек
- Уровень топлива
- Уровень моторного масла
- Сменный элемент воздушного фильтра

МОНТАЖ

Установка устройства

1. Подготовьте ровную и твердую поверхность.
2. Установите устройство горизонтально, в защищенном от затопления месте.
 - ⇒ Устройство должно быть защищено от дождя и прямого попадания струи воды.

Присоединение всасывающей линии (рис. 6)

1. Подберите длину всасывающей линии так, чтобы предотвратить «сухой ход» насоса. Всасывающая линия должна всегда находиться не менее чем на 30 см ниже поверхности воды.
2. Подсоедините всасывающую линию (6). При этом следите за герметичностью и за тем, чтобы не повредить резьбу.
 - ⇒ На входе насоса (6) рекомендуем использовать гибкие шланги. При этом насос не подвергается механическим и тяговым нагрузкам.
3. Всегда прокладывайте всасывающую линию с подъемом.

Монтаж напорной линии (рис. 5)

1. Смонтируйте напорную линию. При этом следите за герметичностью и за тем, чтобы не повредить резьбу.
2. Откройте все запоры напорной линии (клапаны, форсунки, водопроводный кран).

ЗАЛИВКА РАБОЧИХ ЖИДКОСТЕЙ

Безопасность



ОСТОРОЖНО!

Угроза пожара! Бензин — легковоспламеняющаяся жидкость!

- Храните бензин только в предусмотренных для этого емкостях.
- Выполняйте заправку только вне помещений.
- Не курите во время заправки.
- Не открывайте крышку топливного бака при работающем или горячем двигателе.
- Замените поврежденный бак или крышку бака.
- Всегда надежно закрывайте крышку бака.
- Если вытек бензин:
 - не запускайте двигатель;
 - не включайте зажигание;
 - очистите устройство;



ВНИМАНИЕ!

Перед вводом в эксплуатацию залейте масло.

Заливка масла

1. Выкрутите маслоизмерительный стержень (8) и вставьте заправочное приспособление.
2. Залейте масло.
3. Снимите заправочный штуцер и снова закрутите маслоизмерительный стержень (8).

Рекомендации по маслу

Моторное масло является решающим фактором, определяющим производительность и срок службы двигателя. Используйте моторное масло, которое соответствует требованиям класса не ниже SF (или аналогичного) по системе API.

Проверьте этикетку с указанием класса по системе API на емкости с маслом, чтобы

убедиться в том, что на ней указано обозначение SF или более высокого класса (или аналогичного).

SAE 10W-30 рекомендуется для общего использования. Рекомендуемый диапазон рабочих температур для двигателя: 0–40 °C.

Проверка уровня масла (рис. 8/9)

Проверьте уровень моторного масла при остановленном и горизонтально расположенном двигателе.

1. Выкрутите и отбросьте маслоизмерительный стержень.
2. Вставьте маслоизмерительный стержень в маслосливную горловину до упора (не закручивайте) и снова извлеките.
3. Если уровень масла близок к нижней предельной отметке или опустился ниже нее, залейте рекомендуемое масло до верхней предельной отметки.
4. Снова закрутите маслоизмерительный стержень.



Низкий уровень масла может привести к повреждениям двигателя.

Заливка бензина

1. Открутите крышку бака (1), положите ее в чистое место.
2. Залейте бензин с помощью воронки.
3. Плотно закройте и очистите заливное отверстие бака (1).

Рекомендации по топливу

- Используйте чистый, свежий, неэтилированный бензин с минимальным октановым числом 90.
- Покупайте топливо в количестве, которое можно использовать в течение 30 дней (см. раздел «Хранение»).
- Можно использовать бензин с долей этанола до 10% или до 15% МТБЭ (антидетонационная присадка).
- Не смешивайте бензин с маслом.

ВВОД В ЭКСПЛУАТАЦИЮ



ОСТОРОЖНО!

Опасность отравления!

Никогда не эксплуатируйте двигатель в закрытых помещениях.

**ОСТОРОЖНО!****Опасность взрыва!**

Не используйте пусковую жидкость, находящуюся под давлением.

**ВНИМАНИЕ!****Опасность обратного выброса!**

Трос стартера может быстрее отскочить к двигателю, чем вы сможете его отпустить.

- Перед вводом двигателя в эксплуатацию прочтите руководство по эксплуатации.
- Запускайте и эксплуатируйте двигатель только на открытом воздухе; эксплуатировать его в закрытых помещениях запрещено, даже если открыты все двери и окна.
- Запускайте двигатель только в горизонтальном положении

Заполнение садового насоса**ВНИМАНИЕ!**

Сухой ход приводит к выходу насоса из строя! Перед каждым использованием насос нужно полностью заполнять водой, чтобы он сразу же мог начать процесс всасывания.

1. Откройте резьбовую пробку наливного отверстия (4).
2. Заливайте воду через резьбовую пробку наливного отверстия до тех пор, пока ее уровень не дойдет до отметки на корпусе насоса.
3. Снова вкрутите резьбовую пробку наливного отверстия.

Включение насоса

1. Откройте все запоры напорной линии (клапан, форсунку, водопроводный кран).
2. Откройте топливный кран (13).

**ВНИМАНИЕ!**

Не допускайте работы насоса при закрытой напорной линии.

Рычаг подкачки (12)

1. При холодном пуске заблокируйте рычаг подкачки.
2. При разогретом устройстве установите рычаг подкачки в среднее положение.



Если устройство все еще не запускается при второй попытке пуска, полностью отведите рычаг подкачки.

Запуск двигателя

- Исключите нахождение горючих предметов в зоне выхлопной трубы и цилиндра.
- Дайте выхлопной трубе, цилиндру и ребрам охлаждения остыть, прежде чем касаться их.

Тросовый стартер (11)

1. Быстро потяните за трос стартера и дайте ему смотаться.



Если устройство не запустилось со второй попытки, следуйте указаниям по подкачке.

Отключение насоса

- Установите рычаг газа (15) в положение SLOW.
- Переведите выключатель зажигания (10) в положение OFF.
- Закройте топливный кран (13).
- Закройте все имеющиеся в напорной линии запорные устройства.

ТЕХОБСЛУЖИВАНИЕ И УХОД**ОПАСНОСТЬ!**

Перед работами по настройке, техническому обслуживанию и ремонту всегда выключайте и предохраняйте двигатель.

- Отсоедините провод зажигания и удалите его от свечи зажигания.
- Перед проведением любых работ по техническому обслуживанию и очистке снимите наконечник свечи зажигания.
- Не обдавать устройство струей воды! Проникнувшая внутрь вода (система зажигания, карбюратор ...) может стать причиной неисправностей.
- После каждого использования производите чистку устройства.
- Соблюдайте план технического обслуживания.
- Соблюдайте часовые или годовые интервалы, в зависимости от того, что наступит первым.

- При использовании в сложных условиях техобслуживание необходимо производить чаще.

Промывка насоса

После перекачивания содержащей хлор воды из бассейна или жидкостей, оставляющих налет, насос необходимо промывать чистой водой.

Регулировка карбюратора



Настраивать карбюратор разрешено только уполномоченным специалистам или сервисному отделу производителя.

Проверка искры зажигания



Искры могут привести к возгоранию или поражению электрическим током.

- Используйте подходящий прибор для проверки искры свечей зажигания.
- Ни в коем случае не проверяйте искру свечи зажигания, если свеча демонтирована.

Замена воздушного фильтра

Регулярно очищайте воздушный фильтр. Заменяйте поврежденные воздушные фильтры.

1. Снимите крышку воздушного фильтра. Для этого открутите винт.
2. Извлеките поролоновый фильтр и промойте его теплой мыльной водой. Ставьте его обратно только в просушенном состоянии.
3. Установите на место крышку воздушного фильтра.

Замена масла

Регулярно проверяйте уровень масла.

Проверяйте уровень масла через каждые 8 часов работы или ежедневно перед пуском двигателя (см. рекомендации по маслу).



ОСТОРОЖНО!

Опасность пожара и взрыва из-за вытекания топлива!

Перед спусканием масла необходимо опорожнить топливный бак.



Слейте отработанное масло при прогревом двигателя. Теплое масло сливается быстро и без остатка.

1. Для освобождения топливного бака оставьте двигатель работать, пока он не остановится по причине недостатка топлива.
2. Отсоедините штекер свечи зажигания (2).
3. Для сбора масла используйте подходящую емкость.
4. Выкрутите маслоизмерительный стержень (9).
5. Выкрутите сливную пробку (8).
6. Полностью слейте масло в емкость.
7. Снова закрутите сливную пробку (8), убедитесь в том, что уплотнение расположено правильно, и плотно затяните пробку.
8. Залейте свежее масло.
9. Проверьте по маслоизмерительному стержню (9), достигает ли уровень масла отметки MAX.
10. Снова плотно затяните крышку и удалите все возможные следы пролитого масла.



Утилизируйте отработанное масло экологически безопасным способом.

Техническое обслуживание свечей зажигания



ВНИМАНИЕ!

Опасность поражения электрическим током!

Ни в коем случае не проверяйте искру свечи зажигания, если свеча демонтирована.

Межэлектродное расстояние свечи зажигания должно составлять 0,7–0,8 мм.

- Никогда не запускайте двигатель без свечи зажигания.



Неподходящая свеча зажигания может привести к повреждению двигателя.

Очистка двигателя



ВНИМАНИЕ!

Угроза пожара!

Удалите от выхлопной трубы и цилиндра горючие посторонние предметы.

Очистите систему охлаждения. Чтобы избежать перегрева, при необходимости очистите также внутренние охлаждающие ребра и поверхности.



Не очищайте двигатель струей воды. Используйте для очистки щетку или тряпку.

Техническое интервалами

Следуйте часовым или годовым интервалам, в зависимости от того, что наступит быстрее. При использовании в затрудненных условиях требуется более частое техобслуживание.

Интервалы техобслуживания

Перед каждым использованием

- Проверьте уровень моторного масла.
- Проверьте воздушный фильтр.

После первых 20 часов работы или 1 месяца после ввода в эксплуатацию

- Замените масло.

Каждые 50 часов работы или каждые 3 месяца

- Очистите воздушный фильтр. ¹⁾

Каждые 100 часов работы или каждые 6 месяцев

- Замените масло.
- Очистите емкость для отложений на бензиновом кране.
- Очистите свечу зажигания.

Каждые 300 часов работы или раз в год

- Замените воздушный фильтр. ²⁾
- Замените свечу зажигания.
- Отрегулируйте частоту вращения на холостом ходу. ³⁾
- Отрегулируйте клапанный зазор. ³⁾
- Промойте топливный бак и топливный фильтр. ³⁾

Дополнительно каждые 300 часов работы

- Очистите головку блока цилиндров. ³⁾

Дополнительно каждые 2 года

- Замените бензиновый шланг. ³⁾

¹⁾ При наличии посторонних частиц в воздухе или высокоом содержании пыли требуется более частая очистка.

²⁾ Замените только бумажный фильтр.

³⁾ Эту работу разрешается выполнять только сервисным центрам и уполномоченным специализированным предприятиям.

ХРАНЕНИЕ

Хранение

1. Слейте воду из всасывающей и напорной линии.
2. Выкрутите резьбовую пробку сливного отверстия (7) и дайте воде вытечь из насоса.
3. Снова вкрутите резьбовую пробку сливного отверстия (7) и разместите насос и принадлежности на хранение в защищенном от мороза месте.



При угрозе замерзания систему нужно полностью опорожнить.



ВНИМАНИЕ!

Опасность пожара / взрыва!

Не хранить двигатель перед открытыми источниками пламени или жары.

- Перед помещением двигателя на хранение прочтите руководство по его эксплуатации.
- Дайте двигателю охладиться.
- Храните двигатель в хорошо проветриваемом помещении, вдали от открытых источников пламени или тепла.
- При хранении избегайте следующих мест:
 - поблизости открытых источников пламени,
 - поблизости источников тепла,
 - места, где эксплуатируются электродвигатели,
 - места, где используются электроинструменты.
- В двигателях, хранящихся более 30 дней, спустите топливо или используйте стабилизатор топлива, так как в противном случае в топливной системе образуются отложения.

- Храните устройство в сухом и защищенном от мороза месте.

РЕМОНТ



Ремонт должны выполнять только авторизованные специализированные мастерские или наша сервисная служба.

- Используйте только оригинальные запасные части AL-KO.

СЕРВИС

В сервисном случае мы предоставляем всестороннюю поддержку.

УСТРАНЕНИЕ НЕИСПРАВНОСТЕЙ

Неисправность	Способ устранения
Двигатель не запускается	<ul style="list-style-type: none"> ■ Откройте топливный кран. ■ Залейте бензин. ■ Включите подкачку. ■ Проверьте свечи зажигания, при необходимости замените. ■ Просушите влажные свечи зажигания и снова вставьте. ■ Очистите воздушный фильтр. ■ Замените плохой, долго хранящийся бензин свежим и чистым.
Сниженная мощность двигателя	<ul style="list-style-type: none"> ■ Очистите воздушный фильтр.
Неспокойный ход (биение)	<ul style="list-style-type: none"> ■ Обратитесь в сервисную мастерскую.
Недостаточный перекачиваемый объем	<ul style="list-style-type: none"> ■ Выпрямите напорный шланг ■ Удалите загрязнение на участке всасывания ■ Соблюдайте максимальную высоту подачи, см. технические характеристики. ■ Проверьте высоту всасывания, обратите внимание на максимальную высоту всасывания, см. технические характеристики. ■ Негерметичный всасывающий шланг



В случае возникновения повреждений, которые не указаны в данной таблице, или повреждений, с которыми пользователь не может справиться сам, обращайтесь в наш сервисный отдел.

AL-KO Geräte GmbH
Сервисный отдел
Industriestraße 1
89359 Kötz

УТИЛИЗАЦИЯ



Вышедшие из строя приборы, аккумуляторы и батареи запрещается утилизировать вместе с бытовыми отходами!

Упаковка, устройство и принадлежности изготовлены из пригодных для переработки материалов и подлежат соответствующей утилизации.

ГАРАНТИЯ

Любые дефекты материала или производственный брак, до истечения установленного законом срока давности рекламаций, будут устранены нами — по нашему выбору — посредством ремонта или поставки с целью замены. Срок давности определяется законодательством страны, в которой устройство было куплено.

Наше гарантийное обязательство Гарантия аннулируется при:

- самостоятельных попытках ремонта;
- самостоятельных технических изменениях;
- использовании не по назначению.
- нарушении данного руководства по эксплуатации;
- использовании оригинальных запасных частей;
- нарушении обращения;

Из гарантии исключены:

- повреждения лакокрасочного покрытия, вызванные нормальным износом;
- изнашивающиеся части, выделенные рамкой в ведомости запасных частей [xxx xxx (x)] ;
- двигатели внутреннего сгорания (на них распространяются гарантийные положения соответствующего изготовителя).

Гарантийный срок начинается после покупки первым конечным пользователем. Определяющим фактором служит дата на документе, подтверждающем покупку. Обращайтесь с настоящим сертификатом и документом, подтверждающим покупку, к своему дилеру или в ближайший авторизованный сервисный центр. Данный сертификат не изменяет гарантируемых законом прав на претензии покупателя к продавцу.

ЗАЯВЛЕНИЕ О СООТВЕТСТВИИ ЕС

Настоящим заявляем, что данный продукт в представленной нами модификации соответствует требованиям гармонизированных директив ЕС, стандартов безопасности ЕС и специальных стандартов, распространяющихся на данный продукт.

Продукт

Бензиновая насосная установка

Серийный номер

G3013015

Тип

BMP 14000
BMP 30000

Изготовитель

AL-KO Geräte GmbH
Ichenhauser Str. 14
D-89359 Kötz/Германия

Уполномоченный

Andreas Hedrich
Ichenhauser Str. 14
D-89359 Kötz/Германия

Директивы ЕС

2006/42/EC
2014/30/EU
2000/14/EC (13)
2005/88/EK
97/68/EK (2010/26/EC)

Гармонизированные стандарты

EN 809:1998+A1

Kötz, 06.06.2016



Вольфганг Хергет (Wolfgang Hergeth)
Управляющий директор

Уровень звуковой мощности

BMP 14000
измерено: 87 дБ (А)
гарантировано: 100 дБ (А)

BMP 30000
измерено: 91 дБ (А)
гарантировано: 104 дБ (А)

Оценка соответствия

2000/14/EC
Приложение V

ОРИГІНАЛ ПОСІБНИКА З ЕКСПЛУАТАЦІЇ

Зміст

Передмова до посібника.....	118
Опис виробу.....	118
Транспорт.....	120
Контроль перед експлуатацією.....	120
Монтаж.....	120
Заправлення пального.....	121
Введення в експлуатацію.....	121
Технічне обслуговування і догляд.....	122
Зберігання.....	124
Ремонт.....	124
Обслуговування.....	125
Утилізація.....	125
Допомога в разі неполадок.....	125
Гарантія.....	126
Декларація про відповідність стандартам ЄС.....	126

ПЕРЕДМОВА ДО ПОСІБНИКА

- Прочитайте цей посібник з експлуатації перед початком роботи з інструментом. Це забезпечить його безпечну й безперебійну роботу.
- Виконуйте вказівки щодо безпеки та попередження, наведені в цьому документі та на пристрої.
- Документація є частиною продукту і повинні бути передані покупцеві для продажу

Пояснення знаків

УВАГА!

 Точне виконання цих попереджень допоможе уникнути тілесних ушкоджень та матеріальних збитків.

 Спеціальні вказівки для кращого розуміння та використання.

ОПИС ВИРОБУ

У цій документації описуються різні Мотопомпа бензиновая. Визначте Вашу модель за фірмовою табличкою.





Огляд продукції



1	Кришка бензинового бака
2	Наконечник свічки запалювання
3	Шумопоглинач
4	Пробка заливного отвору
5	Вихід із насоса / з'єднання для напірного трубопроводу
6	Вхід у насос / з'єднання для всмоктувального трубопроводу
7	Пробка зливного отвору на корпусі насоса
8	Пробка спуску масла
9	Кришка маслорозливної горловини з щупом для вимірювання рівня
10	Вимикач запалювання
11	Стартовий трос із ручкою
12	Заслінка
13	Паливний кран
14	Повітряний фільтр
15	Важіль газу

Функціонування

Мотопомпа бензиновая всмоктує рідину через вхід у насос (6) та перекачує її до виходу з насоса (5).

Символи на пристрої

	Увага! Дотримуйтесь особливої обережності під час роботи.
	Перед введенням в експлуатацію прочитайте інструкції з експлуатації!
	Обережно, отруйні гази!
	Перед заправкою палива пристрій має охолонути!
	Не використовувати у закритому приміщенні!

	Обережно, небезпека виникнення пожежі!
	Надягніть навушники!
	Увага! Гарячі поверхні!

Використання за призначенням

Цей садовий насос призначений для приватного використання в будинку та саду. Його можна експлуатувати виключно для подавання чистої, дощової, а також хлорованої води (для басейну). Садові насоси можна використовувати для:

- поливу та зрошення (наприклад, зелених насаджень, овочевих грядок та садів)
- наповнення та висмоктування води з ємностей (наприклад, басейнів для плавання)
- забору води з криниць, ємностей для накопичення дощової води та цистерн.

Будь-яке інше використання вважається використанням не за призначенням.

- Використовуйте насос лише з оригінальними фільтрами!

Вказівки щодо безпеки



УВАГА!

Дотримуйтеся вказівок з техніки безпеки та попереджень, які містяться у даному документі та знаходяться на продукті.

- Використовуйте пристрій тільки за призначенням (див. використання за призначенням).



УВАГА!

Використовуйте пристрій лише у технічно справному стані.



ОБЕРЕЖНО!

Небезпека виникнення пожежі!

Забороняється зберігати заправлену машину в будівлях, де бензинова пара могла б контактувати з відкритим вогнем або іскрами!



УВАГА!

Небезпека травмування!

Запобіжні та захисні пристрої забороняється вимикати.



ПОПЕРЕДЖЕННЯ!

Небезпека отруєння!

За жодних обставин не допускати роботи двигуна в приміщенні.

- Слідкуйте, щоб бензин та масло не потрапляли в зону навколо двигуна, вихлопної труби та паливного баку.
- Носіть засоби захисту органів слуху.
- Двигун дозволяється запускати та експлуатувати лише поза приміщеннями. Його не можна використовувати у закритих приміщеннях, навіть при відкритих дверях та вікнах
- Не дозволяється працювати з двигуном, перебуваючи під впливом алкоголю, наркотичних засобів або ліків
- Дітям та іншим особам, які не прочитали посібник з експлуатації, забороняється використовувати цей прилад.
- Дотримуйтеся місцевих норм безпеки, які також можуть обмежувати вік оператора.
- Дотримуйтеся національних положень, що регламентують допустимий час роботи.
- Експлуатація двигуна може здійснюватись тільки особами, які ознайомились з інструкціями
- Не експлуатуйте двигун, якщо поряд знаходяться люди, а особливо - діти або тварини
- Майте на увазі, що користувач несе відповідальність за нещасні випадки та збитки, спричинені іншим людям або їхній власності
- Не використовувати пускові аерозолі або подібні засоби
- При перенесенні насосу слідкуйте за тим, щоб з'єднання для напірного трубопроводу вказувало на корпус
- Не курити під час заправки
- Завжди міцно затягувати кришку бака
- Перш ніж знімати кришку паливного бака, зупинити двигун і дати йому охолонути

- Не дозволяється запускати двигун при переповненні бензину. Необхідно очистити пристрій та уникати увімкнення запалювання, доки не зникнуть бензинові пари.
- Замінити пошкоджений бак або кришку бака
- Якщо потрібно спорожнити паливний бак, це слід робити на вулиці, при холодному двигуні
- Прилад слід зберігати у сухому теплом місці.

Можлива поява помилок

Забороняється використовувати садовий насос у тривалому режимі. Він не призначений для подавання таких речовин:

- питна вода
- солоня вода
- брудна вода
- їдкі, горючі, вибухові та газоподібні рідини
- рідини з температурою понад 35°C.
- вода з піском і чистильні рідини.

Комплект поставки

Комплект поставки садового насоса включає фільтр, манжету та посібник із використання.

ТРАНСПОРТ

- Двигун дозволяється транспортувати лише з пустим паливним баком
- Двигун обов'язково необхідно транспортувати із свічками запалювання, напрямленими вгору, інакше це може призвести до:
 - ⇒ виділення диму
 - ⇒ ускладнень при запуску
 - ⇒ закоптіння свічок запалювання

КОНТРОЛЬ ПЕРЕД ЕКСПЛУАТАЦІЄЮ



ПОПЕРЕДЖЕННЯ!

Перед введенням в експлуатацію завжди проводьте візуальну перевірку. У разі незакріплених, пошкоджених або зношених робочих та/або кріпильних деталей використання пристрою заборонено.

Перевірте загальний стан двигуна

- Зовнішню та внутрішню частину двигуна на ознаки витіку масла або бензину
- Ознаки пошкодження
- Кріплення усіх гвинтів та гайок
- Наявність усіх захисних пристроїв та кришок
- Рівень пального
- Рівень моторного масла
- Встановлення повітряного фільтра

МОНТАЖ

Установлення приладу

1. Підготуйте гладку та тверду поверхню для встановлення.
2. Установіть прилад на горизонтальну поверхню, захищену від затоплення.
 - ⇒ *Переконайтеся, що прилад захищений від дощу та прямого струменя води.*

Під'єднайте всмоктувальний трубопровід (мал. 6)

1. Оберіть усмоктувальний трубопровід такої довжини, щоб насос не працював насухо. Усмоктувальний трубопровід повинен завжди знаходитися щонайменше на 30 см нижче поверхні води.
2. Підключіть усмоктувальний трубопровід (6). При цьому зверніть увагу на герметичність з'єднання, не пошкоджуючи різьбу.
 - ⇒ *Ми рекомендуємо встановити гнучкий трубопровід на вході в насос (6). Таким чином можна уникнути механічного тиску чи впливу на насос.*
3. Завжди прокладайте усмоктувальний трубопровід з нахилом вгору.

Змонтуйте напірний трубопровід (мал. 5)

1. Змонтуйте напірний трубопровід. При цьому зверніть увагу на герметичність з'єднання, не пошкоджуючи різьбу.
2. Відкрийте всі стопорні пристрої напірного трубопроводу (клапани, форсунки, водопровідний кран).

ЗАПРАВЛІННЯ ПАЛЬНОГО

Безпека



ПОПЕРЕДЖЕННЯ!

Небезпека виникнення пожежі!
Бензин — легкозаймистий матеріал!

- Зберігайте бензин тільки в передбачених для цього ємностях
- Проводьте заправління тільки поза приміщеннями
- Не паліть під час заправління
- Не відкривайте кришку паливного бака при працюючому або гарячому двигуні
- Замініть пошкоджений бак або кришку бака
- Завжди надійно закривайте кришку бака
- Якщо витік бензин:
 - не запускайте двигун
 - не вмикайте запалювання
 - очистіть пристрій



УВАГА!

Перед введенням в експлуатацію заповніть масло.

Заповніть масло

1. Відгвинтіть щуп для вимірювання рівня масла (8) та вставте заправний штуцер.
2. Заповніть масло.
3. Вийміть заправний штуцер та знову пригвинтіть щуп для вимірювання рівня масла (8).

Поради щодо масла

Моторне масло - це вирішальний фактор, що впливає на потужність та термін використання двигуна. Використовуйте таке масло, що відповідає вимогам API для класу SF або вище (або аналогічне).

Перевірте етикетку API на масляному баку, щоб перевірити, чи на ньому позначено SF або більш високий клас (або аналог).

SAE 10W-30 рекомендується для загального використання. Рекомендований діапазон робочих температур для цього двигуна становить від 0°C до 40°C.

Контроль рівня масла (мал. 8 / 9)

Перевіряйте рівень моторного масла, коли двигун увімкнений та розміщений у горизонтальному положенні.

1. Відгвинтіть щуп для вимірювання рівня масла та витріть його
2. Вставте щуп до маслозаправної горловини до кінця (але не загвинчуйте) і знову вийміть
3. Якщо рівень масла знаходить поблизу або нижче нижньої позначки на щупі, необхідно заповнити рекомендоване масло до верхньої позначки
4. Знову загвинтіть щуп для вимірювання рівня масла



Занадто низький рівень масла може пошкодити двигун.

Заправка бензину

1. Відгвинтіть кришку бака (1), покладіть її на чисту поверхню.
2. Заправте бензин, використовуючи воронку.
3. Ретельно закрийте та очистіть заправну горловину бака (1).

Поради щодо пального

- Використовуйте чистий, свіжий неетильований бензин з мінімальним значенням октанового числа 90
- Купуйте пальне в такій кількості, щоб ви могли використати його протягом 30 днів (див. Зберігання)
- Дозволяється використовувати бензин із вмістом 10% етанолу або до 15% МТВЕ (антидетонуючого засобу)
- Не змішуйте бензин з маслом

ВВЕДЕННЯ В ЕКСПЛУАТАЦІЮ



ПОПЕРЕДЖЕННЯ!

Небезпека виділення токсичних речовин!

Ніколи не вмикайте двигун у закритих приміщеннях.



ПОПЕРЕДЖЕННЯ!

Небезпека вибуху!

Не використовувати пускову рідину, що знаходиться під тиском.

**УВАГА!****Небезпека віддачі!**

Пусковий шнур може змотатись швидше, ніж його встигнуть відпустити.

- Перед введенням в експлуатацію двигуна ознайомитись з інструкцією з експлуатації
- Запускати і експлуатувати двигун тільки на вулиці; експлуатація в закритих приміщеннях, навіть при відкритих дверях і вікнах, заборонена
- Запускайте двигун тільки в горизонтальному положенні

Заповнення садового насоса**УВАГА!**

Експлуатація насухо пошкоджує насос! Перед кожним введенням в експлуатацію насос потрібно наповнювати водою до рівня переливання, щоб він відразу міг здійснювати процес усмоктування.

1. Відкрийте пробку заливного отвору (4).
2. Заливайте воду через заливний отвір, доки корпус насоса на заповниться водою до відповідної позначки.
3. Знову закрутіть пробку заливного отвору.

Увімкнення насоса

1. Відкрийте усі стопорні пристрої напірного трубопроводу (клапан, форсунка, водопровідний кран).
2. Відкрийте паливний кран (13).

**УВАГА!**

Насос ніколи не повинен працювати із закритим напірним трубопроводом.

Заслінка (12)

1. При холодному запуску закрийте важіль заслінки.
2. Коли двигун прогріється, встановіть важіль заслінки в середньому положенні.



Якщо двигун не запуститься після другої спроби, повністю відкрийте важіль заслінки.

Запуск двигуна

- Прибрати займисті предмети з ділянки вихлопної системи та циліндра

- Почекати охолодження вихлопної системи, циліндра та ребер охолодження, перш ніж доторкатись до них

Стартовий трос (11)

1. Різно потягніть за стартовий трос, а потім дайте йому повільно змотатися.



Якщо двигун не запуститься після другої спроби, дивіться вказівку щодо заслінки.

Вимкнення насоса

- Встановіть важіль газу (15) в положення "SLOW".
- Встановіть вимикач запалювання (10) в положення "OFF".
- Закрийте паливний кран (13).
- Закрийте всі стопорні пристрої напірного трубопроводу.

ТЕХНІЧНЕ ОБСЛУГОВУВАННЯ І ДОГЛЯД**НЕБЕЗПЕКА!**

Перед виконанням робіт з налаштування, технічного обслуговування та ремонту необхідно завжди вимикати двигун унеможливити його неочікуваний запуск.

- Від'єднайте кабель запалювання та відведіть його від свічки запалювання.
- Перед виконанням будь-яких робіт з технічного обслуговування та очищення знімати наконечник свічки запалювання!
- Не поливати прилад водою! Проникання всередину води (в систему запалювання, карбюратор...) може спричинити пошкодження.
- Очищувати прилад кожен раз після роботи
- Дотримуватись плану технічного обслуговування
- Дотримуватись періодичності технічного обслуговування, вказаної в робочих годинах або в роках, в залежності від того, що настає раніше
- При роботі в складних умовах технічне обслуговування повинне виконуватись частіше

Промивання насоса

Після подавання хлорованої води до плавального басейну чи рідин, що залишають після себе осад, слід промити насос чистою водою.

Регулювання карбюратора



Регулювання карбюратора можна здійснювати лише на авторизованих техстанціях або в нашому сервісному центрі.

Контроль іскри запалювання



Іскри можуть спричинити пожежу або ураження струмом.

- Використовувати підходящий розрядник для перевірки іскри
- Не перевіряти іскру на знятій свічці запалювання

Заміна повітряного фільтра

Регулярно очищайте повітряний фільтр. У разі пошкодження повітряного фільтра замініть його.

1. Демонтуйте кришку повітряного фільтра. Для цього від'єднайте гвинти та зніміть кришку.
2. Вийміть поролоновий фільтр та промийте у мильній воді. Встановлюйте його на місце, лише коли він висохне.
3. Знову встановіть кришку повітряного фільтра.

Замінити масло

Регулярно контролюйте рівень масла.

Перевіряйте рівень масла кожні 8 робочих годин або щоденно перед запуском двигуна (див. рекомендацію щодо масла).



ПОПЕРЕДЖЕННЯ!

Небезпека пожежі та вибуху внаслідок витоку пального!

Перед зливанням масла необхідно спорожнити паливний бак.



Використане масло необхідно зливати, коли двигун теплий. Так його можна швидко та повністю вилучити.

1. Для спорожнення паливного баку необхідно, щоб двигун працював, доки він не зупиниться через нестачу пального
2. Зніміть наконечник свічки запалювання (2)
3. Для спуску масла використовуйте відповідний контейнер
4. Відгвинтіть щуп для вимірювання рівня масла (9)
5. Відгвинтіть зливну пробку (8)
6. Повністю злийте масло до контейнера
7. Знову пригвинтіть зливну пробку (8), впевніться, що ущільнення розташоване правильно, та міцно її зафіксуйте
8. Заповніть свіжим маслом
9. Упевніться за допомогою щупа (9), що рівень масла досягає позначки "MAX"
10. Знову встановіть кришку та видаліть усі жовті рештки масла



Утилізувати відпрацьоване масло з дотриманням вимог щодо захисту навколишнього середовища.

Технічне обслуговування свічок запалювання



ОБЕРЕЖНО!

Небезпека удару електричним струмом!

Забороняється перевіряти свічки запалювання, знявши їх з двигуна.

Відстань між електродами свічки запалення повинна становити 0,7-0,8 мм.

- Ніколи не запускайте двигун без свічок запалювання



Невідповідна свічка запалювання може спричинити пошкодження двигуна.

Очищення двигуна



УВАГА!

Попередження!

Видалити з системи відводу відпрацьованих газів і зони циліндрів сторонні займисті предмети.

Очистіть систему охолодження. Для уникнення перегріву очищайте внутрішні ребра охолодження та поверхні.



Не дозволяється, щоб на двигун потрапляли бризки води. Очищайте його щіткою або ганчіркою.

технічну обслуговування інтервалами

Дотримуйтеся інтервалів у годинах або роках роботи, в залежності від того, що настане раніше. У важких умовах роботи рекомендується частіше проводити техобслуговування.

Інтервали технічного обслуговування

Перед кожним використанням

- Перевірка рівня масла
- Перевірка повітряного фільтра

Після перших 20 годин роботи або через 1 місяць після вводу до експлуатації

- Заміна масла

Кожні 50 годин роботи або кожні 3 місяці

- Очищення повітряного фільтра ¹⁾

Кожні 100 годин роботи або кожні 6 місяці

- Заміна масла
- Очищення осадку на паливному крані
- Очищення свічок запалювання

Кожні 300 годин роботи або раз на рік

- Заміна повітряного фільтра ²⁾
- Заміна свічок запалювання
- Налаштування холостих обертів ³⁾
- Налаштування зазору клапана ³⁾
- Промивання паливного бака та фільтра ³⁾

Додатково кожні 300 годин роботи

- Очищення головки циліндру ³⁾

Додатково кожні 2 роки

- Заміна бензинового шлангу ³⁾

¹⁾ Частіше очищення при наявності в повітрі сторонніх часток та пилу.

²⁾ Заміна лише паперового елемента.

³⁾ Технічне обслуговування може проводитися лише в сервісних центрах та авторизованих майстернях.

ЗБЕРІГАННЯ

Зберігання

1. Спорожніть усмоктувальний та напірний трубопроводи.
2. Вигвинтіть пробку зливного отвору (7) та зачекайте, доки вода стече з насоса.
3. Знову загвинтіть пробку зливного отвору (7) та зберігайте насос і додаткове приладдя у приміщенні, яке є надійно захищене від морозу.



У разі виникнення загрози замерзання необхідно повністю спустити воду із системи.



УВАГА!

Небезпека пожежі та вибуху!

Не зберігати двигун поряд з відкритим полум'ям або джерелами тепла.

- Перед зберіганням двигуна ознайомитись з інструкцією з експлуатації приладу
- Дати двигуну охолонути
- Зберігати двигун у провітрюваному приміщенні, не поблизу відкритого полум'я або джерел тепла
- При зберіганні уникати використання наступних місць:
 - поблизу відкритого полум'я
 - поблизу джерел тепла
 - поруч з працюючими електродвигунами
 - поруч з працюючими електроінструментами
- Якщо двигуни зберігаються протягом понад 30 днів, злити пальне або обробити його стабілізатором, інакше в паливній системі будуть утворюватись відкладення
- Прилад слід зберігати у сухому теплому місці.

РЕМОНТ



Ремонтні роботи повинні виконуватись лише уповноваженими станціями технічного обслуговування або нашою сервісною службою.

- Використовувати тільки оригінальні запасні частини AL-KO

ОБСЛУГОВУВАННЯ

При зверненні до сервісного центра ми надамо вам детальну підтримку.

AL-KO Geräte GmbH

Сервісний центр

Industriestraße 1

89359 Kötz

УТИЛІЗАЦІЯ

Забороняється утилізувати прилади, батареї чи акумулятори, що стали непридатними, разом із побутовими відходами!

Упаковка, пристрій і приладдя виготовлені з придатних для переробки матеріалів і підлягають відповідній утилізації.

ДОПОМОГА В РАЗІ НЕПОЛАДОК

Неполадка	Усунення несправностей
Двигун не заводиться	<ul style="list-style-type: none"> ■ Відкрийте паливний кран ■ Залийте бензин ■ Увімкніть заслінку ■ Перевірте свічки запалювання, у разі потреби замініть ■ Висушіть вологі свічки та встановіть їх на місце ■ Очистіть повітряний фільтр ■ Спустіть забруднений старий бензин і замініть його на новий та чистий
Потужність двигуна знижується	<ul style="list-style-type: none"> ■ Очистіть повітряний фільтр
Нерівномірна робота	<ul style="list-style-type: none"> ■ Зверніться у сервісний центр
Об'єм подаваної рідини надто малий	<ul style="list-style-type: none"> ■ Розправити напірний шланг ■ Видаліть бруд у зоні всмоктування ■ Зважайте на висоту подавання, див. технічні характеристики ■ Перевірити висоту всмоктування, зважати на макс. висоту всмоктування, див. технічну документацію ■ Витік у трубопроводі всмоктування



З неполадками, не вказаними в цьому переліку, або з тими, які ви не в змозі подолати самостійно, звертайтеся до місцевого сервісного центру.

ГАРАНТІЯ

Будь-які дефекти матеріалу або виробничий брак, до закінчення встановленого законом строку давності рекламаций, будуть усунені нами — на наш вибір — за допомогою ремонту або поставки з метою заміни. Термін давності визначається законодавством країни, у якій пристрій було куплено.

Наше гарантійне зобов'язання дійсно тільки у Гарантія анулюється у разі:

- дотримання цієї інструкції з використання
- використання за призначенням
- використання оригінальних запасних частин
- самовільних спроб ремонту
- самовільних змін технічних характеристик
- використання не за призначенням

З гарантії виключені:

- пошкодження лакофарбового покриття, викликані нормальним зношуванням;
- частини, що зношуються, позначені у відомості запасних частин рамкою [xxx xxx (x)] .
- Двигуни внутрішнього згорання (в такому випадку діють гарантійні зобов'язання виробника відповідного двигуна)

Гарантійний термін починається з моменту придбання першим кінцевим споживачем. Дата придбання вказана у квитанції. У разі виникнення гарантійного випадку зверніться з цією заявою та оригіналом квитанції, що підтверджує покупку, до свого дилера або в найближчу авторизовану сервісну службу. Рекламация щодо якості за цією декларацією від покупця до продавця розглядатися не будуть.

ДЕКЛАРАЦІЯ ПРО ВІДПОВІДНІСТЬ СТАНДАРТАМ ЄС

Цим документом ми заявляємо, що цей спроектований нами продукт відповідає вимогам погоджених директив ЄС, стандартам безпеки ЄС, а також іншим стандартам, що застосовані до цього продукту.

Продукт Мотопомпа бензиновая Серійний номер G3013015	Тип BMP 14000 BMP 30000	Виробник AL-KO Geräte GmbH Ichenhauser Str. 14 D-89359 Kötz
Уповноважений представник Andreas Hedrich Ichenhauser Str. 14 D-89359 Kötz	Директиви ЄС 2006/42/EG 2014/30/EU 2000/14/EG (13) 2005/88/EC 97/68/EC (2010/26/EU)	Погоджені норми EN 809:1998+A1
Kötz, 06.06.2016 	Рівень звуку BMP 14000 вимірний: 87 дБ (А) гарантований: 100 дБ (А) BMP 30000 вимірний: 91 дБ (А) гарантований: 104 дБ (А)	
Вольфанг Хергет (Wolfgang Hergeth) Керівний директор	Оцінка відповідності 2000/14/EG Додаток V	

KÄÄNNÖS ALKUPERÄISESTÄ KÄYTTÖOHJEESTA

Sisällysluettelo

Käsikirjaa koskevia tietoja.....	127
Tuotekuvaus.....	127
Kuljetus.....	129
Tarkastukset ennen käyttöä.....	129
Asennus.....	129
Käyttöaineiden täyttö.....	129
Käyttöönotto.....	130
Huolto ja hoito.....	131
Varastointi.....	132
Korjaus.....	133
Huolto.....	133
Hävittäminen.....	133
Ohjeita häiriöihin.....	133
Takuu.....	134
EY-vaatimustenmukaisuusvakuutus.....	134

KÄSIKIRJAA KOSKEVIA TIETOJA

- Lue tämä asiakirja ennen laitteen käyttöönottoa. Se on turvallisen työskentelyn ja häiriötömän käytön edellytys.
- Noudata tämän asiakirjan ja laitteen turvaohjeita ja varoituksia.
- Tämä asiakirja on kuvatus tuotteen kiinteä osa, ja se täytyy luovuttaa ostajalle myynnin yhteydessä.

Merkkien selitykset



HUOMIO!

Näiden varoitusten huolellinen noudattaminen voi estää ihmisten loukkaantumiset ja/tai esinevahingot.



Erytisohjeita, jotka auttavat ymmärtämään ja käsittelemään laitetta paremmin.

TUOTEKUVAUS

Tässä asiakirjassa kuvaillaan bensiinimootori-pumppujen eri malleja. Tarkista käytössä oleva malli tyyppikilven perusteella.

Tuote

1	Bensiinisäiliön kansi
2	Sytytystulpan pistoke
3	Äänenvaimennin
4	Täyttöaukon tulppa
5	Pumpun ulostulo / painejohdinliitäntä
6	Pumpun tuloaukko / imujohdon liitäntä
7	Pumpun kotelon tyhjennysruuvi
8	Öljynpoistotulppa
9	Öljyn täyttökansi ja mittatikku
10	Käynnistyskytkin
11	Kahvallinen käynnistysvaijeri
12	Choke (rikastin)
13	Polttoainehana
14	Ilmansuodatin
15	Kaasuvipu

Toiminta

Bensiinimootoripumppu imee pumpattavan aineen tuloaukon (6) kautta ja siirtää sen pumpun ulostuloon (5).

Laitteen symbolien merkitys

	Huomio! Noudata erityistä varovaisuutta käytön aikana.
	Lue käyttöohje ennen käyttöönottoa!
	Käytä kuulosuojaimia!
	Käytä suojalaseja!
	Pyöriviin osiin ei saa koskea – tarttumisvaara.



Irrota sytytystulpan pistoke ennen huolto- ja korjaustoita.

Käyttötarkoituksen mukainen käyttö

Puutarhapumput on tarkoitettu yksityiseen käyttöön talossa ja puutarhassa. Ne soveltuvat ainoastaan puhtaana veteen ja sadeveden sekä klooripitoisen veden (uima-allasveden) kuljettamiseen. Puutarhapumput soveltuvat seuraaviin käyttötarkoituksiin:

- kastelemiseen (esim. viheralueet, kasvimaat ja puutarhat)
- säiliöiden (esim. uima-allas) täyttämiseen ja tyhjentämiseen
- veden ottamiseen kaivoista, sadevesisäiliöistä ja vesisäiliöistä.

Muunlaista tai laajempaa käyttöä ei katsota käyttötarkoituksen mukaiseksi.

- Pumpppua saa käyttää vain sen mukana toimitettujen suodattimien kanssa!

Turvaohjeet



HUOMIO!

Noudata tässä käyttöohjeessa ja laitteessa olevia turvallisuusohjeita ja varoituksia.

- Älä käytä laitetta muuhun kuin sen oikeaan käyttötarkoitukseen (katso Käyttötarkoituksen mukainen käyttö).



HUOMIO!

Vain teknisesti moitteettomassa kunnossa olevaa laitetta saa käyttää!



VARO!

Palovaara!

Tankattua konetta ei saa varastoida rakennuksissa, joissa bensiinihöyryt voivat joutua kosketukseen avoimen tulen tai kipinöiden kanssa!



HUOMIO!

Loukkaantumiswaara!

Turva- ja suojalaitteita ei saa poistaa käytöstä.



VAROITUS!

Myrkytysvaara!

Älä jätä moottoria koskaan käyntiin suljetuissa tiloissa.

- Pidä moottorin, pakoputken ja polttoainesäiliön ympäristö puhtaana bensiinistä ja öljystä.
- Käytä kuulosuojainta.
- Käynnistä moottori ja käytä sitä vain ulkoilmassa; käyttö suljetuissa tiloissa ei ole sallittua, vaikka ovet ja ikkunat olisivatkin auki
- Moottoria ei saa käyttää alkoholin, huumeiden tai lääkkeiden vaikutuksen alaisena
- Lapset ja henkilöt, jotka eivät ole tutustuneet käyttöohjeeseen, eivät saa käyttää laitetta.
- Noudata käyttäjän vähimmäisikää koskevia paikallisia määräyksiä.
- Noudata paikallisia käyttöaikamääräyksiä.
- Moottoria saavat käyttää vain henkilöt, jotka tuntevat sitä koskevat ohjeet ja määräykset.
- Älä koskaan käytä moottoria, jos sen lähellä on eläimiä tai henkilöitä, varsinkin lapsia.
- Pidä mielessä, että käyttäjä on vastuussa sellaisista onnettomuuksista ja vahingoista, joita voi aiheutua muille ihmisille tai heidän omaisuudelleen.
- Älä käytä käynnistysumutteita tms.
- Kun kannat pumpppua, pidä huoli siitä, että painejohdinliitäntä osoittaa itseesi päin.
- Älä tupakoi tankkauksen aikana
- Sulje säiliön kansi hyvin
- Sammuta moottori ja anna jäähtyä ennen kuin polttoainesäiliön korkki poistetaan.
- Jos bensiiniä valuu yli, ei moottoria saa käynnistää. Laitte on ensin puhdistettava. Laitetta ei saa missään tapauksessa käynnistää, ennen kuin bensiinihöyry on haihtunut.

Turvallisuus

- Vaihda vahingoittunut säiliö ja korkki
- Jos polttoainesäiliö on tyhjennettävä, sen täytyy tapahtua ulkoilmassa ja moottorin ollessa kylmä.
- Säilytä laitetta kuivassa, jäätymättömässä paikassa.

Mahdollinen väärä käyttö

Puutarhapumppuja ei saa käyttää jatkuvassa käytössä. Ne eivät sovellu seuraavien aineiden kulljettamiseen:

- juomavesi
- suolavesi
- likavesi
- syövyttävät, syttyvät, räjähtävät ja kaasuuntuvat nesteet

- nesteet, joiden lämpötila on yli 35 °C
- hiekkapitoinen vesi ja hankaavat nesteet.

Toimitussisältö

Puutarhapumppu toimitetaan käyttövalmiina suodattimen, tiivisteiden ja käyttöohjeen kanssa.

KULJETUS

- Kuljeta moottoria vain, kun sen polttoainesäiliö on tyhjä
- Kuljeta moottoria aina syytystulppa ylhäällä, muussa tapauksessa:
 - ⇒ *syntyy savua*
 - ⇒ *käynnistys vaikeutuu*
 - ⇒ *syytystulppa nokeentuu*

TARKASTUKSET ENNEN KÄYTTÖÄ



VAROITUS!

Tärkeää! Tarkista laite silmämääräisesti aina ennen käyttöönottoa. Jos terät ja/tai kiinnitysosat ovat löysällä, vaurioituneet tai kuluneet, laitetta ei saa käyttää.

Moottorin yleisen kunnan tarkastus:

- Etsi moottorin ulkosivuulta ja pohjasta merkkejä öljy- tai bensiinivuodoista
- Etsi merkkejä vaurioista
- kaikkien ruuvien ja muttereiden on oltava kiristettyinä
- kaikkien suojusten ja kansien on oltava paikoillaan
- Polttoaineen määrä
- Moottoriöljyn määrä
- Ilmansuodatinpanos

ASENNUS

Laitteen asennus

1. Valmistele tasainen ja tukeva sijoituspaikka.
2. Aseta laite vaakatasoon ja tulvimisvettä kestävässä paikkaan.
 - ⇒ *Laite on suojattava sateelta ja suoralta vesisuihkulta.*

Imujohdon liittäminen (kuva 6)

1. Valitse imujohdon pituus siten, että pumppu ei voi käydä kuivana. Imujohdon on oltava aina vähintään 30 cm vedenpinnan alapuolella.
2. Liitä imujohto (6). Liitännän on oltava tiivis, mutta kiertteet eivät saa vioittua.
 - ⇒ *Suosittelemme taipuisien johtojen asentamista pumpun tuloaukkoon (6). Silloin pumppuun ei kohdistu mekaanista painetta tai vetoa.*
3. Asenna imujohto aina nousevasti.

Painejohdon asennus (kuva 5)

1. Asenna painejohto. Liitännän on oltava tiivis, mutta kiertteet eivät saa vioittua.
2. Avaa kaikki painejohdossa olevat sulkimet (venttiilit, ruiskusuuttimet, vesihana).

KÄYTTÖAINEIDEN TÄYTTÖ

Turvallisuus



VAROITUS!

Palovaara! Bensiini on herkästi syttyvää!

- Säilytä bensiiniä vain sille tarkoitetuissa astioissa
- Tankkaa vain ulkona
- Älä tupakoi tankkauksen aikana
- Älä avaa polttoainesäiliön korkkia, kun moottori käy tai kun se on vielä kuuma
- Vaihda vahingoittunut säiliö ja korkki
- Sulje säiliön korkki hyvin
- Jos bensiini on loppunut:
 - Älä käynnistä moottoria
 - Älä tee turhia käynnistysyrityksiä
 - Puhdista laite



VAROITUS!

Älä käytä moottoria sisätilassa. Myrkytysvaara!



HUOMIO!

Lisää öljyä ennen käyttöönottoa!

Öljyn täyttäminen

1. Kierrä öljyn mittatikku (8) irti. Asenna öljyn täyttösuppilo.
2. Lisää öljy.
3. Ota täyttösuppilo pois. Kierrä öljyn mittatikku (8) takaisin.

Öljy-suosituksia

Moottoriöljy on ratkaiseva tekijä moottorin tehon ja kestoajan kannalta. Käytä moottoriöljyä, joka täyttää API-luokan SF tai sitä korkeamman (tai samanveroisen) luokan vaatimukset.

Tarkista öljysäiliössä oleva API-huoltomerkintä, jotta voit olla varma, että siinä ovat kirjaimet SF tai korkeampi/samanveroinen luokka.

Yleiseen käyttöön suositellaan viskositeettiluokkaa SAE 10W-30. Tämän moottorin suositeltava käyttölämpötila-alue on 0 °C...40 °C.

Öljymäärän tarkistus (kuva 8 / 9)

Tarkasta moottoriöljyn määrä moottorin ollessa pysäytettyinä ja vaakasuorassa asennossa.

1. Ota öljyntäyttöaukon korkki / öljynmittatikku pois ja pyyhi puhtaaksi.
2. Työnnä mittatikku öljyntäyttöputkeen kiertämättä sitä, ja ota se uudelleen pois.
3. Jos öljypinta on öljynmittatikun alemman rajamerkin alapuolelle tai sen lähellä, täytyy suositusten mukaista öljyä lisätä, kunnes öljypinta yltää ylempään rajamerkkiin saakka.
4. Pane öljyntäyttöaukon korkki / öljynmittatikku takaisin paikalleen.



Alhainen öljymäärä voi aiheuttaa moottorivaurioita.

Bensiinin täyttö

1. Avaa tankin korkki, aseta se puhtaalle alustalle.
2. Täytä bensiiniä suppilolla.
3. Sulje tankin täyttöaukko hyvin ja puhdista.

Polttoainesuosituksia

- Käytä puhdasta, tuoretta ja lyijytöntä bensiiniä, jonka oktaaniluku on vähintään 90
- Osta polttoainetta vain sellainen määrä, jonka kulutat 30 päivän kuluessa (katso säilytysohjeet)
- Bensiinin joukossa saa olla enintään 10 % etanolia tai enintään 15 % MTBE:tä (nakutuk-senestoaaine)
- Bensiiniin ei saa sekoittaa öljyä

KÄYTTÖÖNOTTO



VAROITUS!

Älä käytä moottoria sisätilassa. Myrkytysvaara!



VAROITUS!

Räjähdyksivaara!

Älä käytä paineenalaista käynnistysnestettä.



HUOMIO!

Takaiskuvaara!

Käynnistysvajjeri voi palautua moottoriin nopeammin kuin miten vajjeri voidaan päästää irti.

- Lue laitteen käyttöohjeet ennen kuin otat moottorin käyttöön
- Käynnistä moottori ja käytä sitä vain ulkoilmassa; käyttö suljetuissa tiloissa ei ole sallittua, vaikka ovet ja ikkunat olisivatkin auki
- Käynnistä moottori vain vaakasuorassa asennossa

Puutarhapumpun täyttäminen



HUOMIO!

Kuivakäynti rikkoo pumpun! Pumppu on täytettävä vedellä ylivuotoon asti ennen jokaista käyttöönottoa, jotta imeminen voi alkaa heti.

1. Avaa täyttöaukon tulppa (4).
2. Täytä pumppuun täyttöaukon kautta vettä, kunnes se ylettyy pumpun kotelossa olevaan merkintään asti.
3. Kierrä täyttöaukon tulppa takaisin paikoilleen.

Pumpun kytkeminen päälle

1. Avaa kaikki painejohtimessa olevat sulkimet (venttiili, ruiskusuutin, vesihana).
2. Avaa bensiinihana (13).



HUOMIO!

Älä käytä pumppua painejohtimen ollessa suljettuna.

Choke (rikastin) (12)

1. Kylmäkäynnistystä varten sulje rikastinvipu.
2. Jos laite on käyttölämmön, aseta rikastinvipu puoliväliin.



Jos laite ei käynnisty toisellakaan yrityksellä, avaa rikastinvipu kokonaan.

Moottorin käynnistäminen

- Pidä palavat esineet loitolla pakoputkesta ja sylinteristä

- Anna pakoputken, sylinterin ja jäähdytysripon jäähtyä ennen kuin kosket niihin

Vaijerikäynnistin (11)

1. Nykäise käynnistysvaijerista rivakasti ja anna sen sitten rullata hitaasti takaisin.

 Jos laite ei käynnisty toisellakaan yrityksellä, noudata rikastinvipua koskevia ohjeita.

Pumpun kytkeminen pois päältä

- Aseta kaasuvipu (15) asentoon "SLOW".
- Aseta käynnistyskytkin (10) asentoon "OFF".
- Sulje polttoainehana (13).
- Sulje kaikki paine johdossa olevat sulkimet.

HUOLTO JA HOITO

 **VAARA!**
Sammuta moottori ja varmista se käynnistystä vastaan aina ennen säätö-, huolto- ja korjaustöiden aloittamista.

- Vedä sytytyskaapeli irti ja pidä se erossa sytytystulpast.
- Vedä sytytystulpan pistoke irti aina ennen huoltoja puhdistustöitä
- Älä suihkuta laitteeseen vettä! Sytytysjärjestelmään, kaasuttimeen jne. tunkeutuva vesi saattaa aiheuttaa käyttöhäiriöitä.
- Puhdista laite jokaisen käyttökerran jälkeen
- Noudata huoltosuunnitelmaa
- Suorita huolto käyttötuntien tai vuosittaisen aikataulun mukaan riippuen siitä, kumpi vaihtoehto toteutuu ensimmäisenä
- Jos laitetta käytetään raskaissa olosuhteissa, täytyy huoltoväliä vastaavasti lyhentää

Pumpun huuttelu

Pumppu on huuhdeltava puhtaalla vedellä, jos sillä on kuljetettu klooripitoista uima-altaan vettä tai nesteitä, joista jää pumppuun jäämiä.

Kaasuttimen säätö

 Kaasuttimen säätöä saa muuttaa vain valtuutettu huoltoliike tai valmistajan asiakaspalvelu.

Sytytyskipinän tarkastus

 Sytytyskipinä voi aiheuttaa tulipalon tai sähköiskun.

- Käytä asianmukaista sytytyskipinän testauslaitetta.
- Älä testaa sytytyskipinää koskaan irrotetulla sytytystulpalla.

Ilmansuodattimen vaihtaminen

Puhdista ilmansuodatin säännöllisesti. Vaihda vioittunut ilmansuodatin.

1. Irrota ilmansuodattimen suojus. Avaa tätä varten ruuvit ja ota suojus pois.
2. Poista solumuovisuodatin ja pese se lämpimässä saippuavedessä. Pane se takaisin vain kuivana.
3. Aseta ilmansuodattimen suojus takaisin paikalleen.

Öljyn vaihtaminen

Tarkista öljymäärä säännöllisesti.

Tarkista öljymäärä 8 käyttötuntin välein tai päivittäin ennen moottorin käynnistämistä (ks. öljysuositus).

 **VAROITUS!**
Vuotava polttoaine aiheuttaa palo- ja räjähdysvaaran!

Ennen kuin poistat öljyn, polttoainesäiliön on oltava tyhjä.

 Päästä vanha öljy ulos moottorin ollessa lämmin. Lämmin öljy valuu ulos nopeasti ja täydellisesti.

1. Polttoainesäiliö tyhjennetään antamalla moottorin käydä, kunnes se sammuu polttoaineen loputtua
2. Irrota sytytystulpan pistoke (2)
3. Kerää öljy sopivaan astiaan
4. Kierrä öljyn mittatikku (9) irti
5. Poista tyhjennystulppa (8)
6. Valuta öljy kokonaan astiaan
7. Kierrä tyhjennystulppa (8) takaisin paikoilleen, varmista että sen tiiviste on kohdallaan ja kiristä se kiinni
8. Täytä sisään tuoretta öljyä
9. Tarkista öljyn mittatikulla (9), että öljymäärä ulottuu "MAX"-merkkiin saakka
10. Kierrä kansi lujasti kiinni ja puhdista mahdollisesti läikkyneen öljyn jäänteet pois

 Hävitä käytetty öljy ympäristöystävällisesti.

Sytytystulppien huolto



VARO!

ÄLÄ KOSKAAN tarkasta sytytyskipinää sytytystulpan ollessa irrotettuna.

Sytytystulpan elektrodivälin on oltava 0,7 mm - 0,8 mm.

- Älä koskaan käynnistä moottoria ilman sytytystulppaa



Vääränlaisen sytytystulpan käytöstä voi seurauksena olla moottorivaurioita.

Moottorin puhdistus



HUOMIO!

Tulipalovaara!

Poista syttyvät vierasesineet pakoputken ja sylinterin alueelta.

Puhdista jäähdytysjärjestelmä. Ylikuumenemisen välttämiseksi puhdista myös sisällä olevat jäähdytysrivat ja pinnat.



Älä puhdista moottoria vesisuihkulla. Puhdista se harjalla tai rievulla.

Huoltovälejä

Suorita huolto käyttötuntien tai vuosittaisen aikataulun mukaan riippuen siitä, kumpi vaihtoehto toteutuu ensimmäisenä. Jos laitetta käytetään raskeissa olosuhteissa, täytyy huoltoväliä vastaavasti lyhentää.

Huoltovälit

Ennen jokaista käyttökertaa

- Moottoriöljyn määrän tarkistus
- Ilmansuodattimen tarkistus

Ensimmäisten 20 käyttötuntin jälkeen tai 1 kuukauden kuluttua käyttöönotosta

- Öljynvaihto

50 käyttötuntin tai 3 kuukauden välein

- Ilmansuodattimen puhdistus ¹⁾

100 käyttötuntin tai 6 kuukauden välein

- Öljynvaihto
- Bensiinihangan keruustian puhdistus
- Sytytystulpan puhdistus

300 käyttötuntin välein tai kerran vuodessa

- Ilmansuodattimen vaihto ²⁾
- Sytytystulpan vaihto

- Tyhjäkäyntikierronlaskun säätö ³⁾
- Venttiilivälyksen säätö ³⁾
- Polttoainesäiliön ja polttoainesuodattimen huuhdelu ³⁾

Lisäksi 300 käyttötuntin välein

- Sylinterikannen puhdistus ³⁾

Lisäksi 2 vuoden välein

- Bensiiniiletkun vaihto ³⁾

¹⁾ Puhdistettava useammin, jos ilmassa on paljon pölyä tai vieraita hiukkasia.

²⁾ Vaihda vain paperielementti.

³⁾ Tämän huoltotyön saavat suorittaa vain huoltopalvelu ja valtuutetut korjaamot.

VARASTOINTI

Varastointi

1. Tyhjennä imujohto ja paine johdin.
2. Kierrä tyhjennysruuvi irti ja anna veden virrata ulos pumpusta.
3. Kierrä tyhjennysruuvi takaisin sisään ja säilytä pumppua ja varusteita suojassa jäätymiseltä.



Järjestelmä on tyhjennettävä kokonaan, jos on olemassa jäätyminen vaara.



HUOMIO!

Palo- ja räjähdysvaara!

Älä säilytä moottoria avotulen äläkä lämmönlähteen lähellä.

- Lue laitteen käyttöohjeet ennen kuin viet moottorin säilytettäväksi
- Anna moottorin jäähtyä
- Varastoi moottoria hyvin tuuletetussa tilassa loitolla avotulesta tai lämmönlähteistä
- Vältä varastoidessasi seuraavia alueita:
 - avotulen läheisyyttä
 - lämmönlähteen läheisyyttä
 - paikkoja, joissa käytetään sähkömoottoreita
 - paikkoja, joissa käytetään sähkötyökaluja
- Kun moottoria varastoidaan yli 30 päivää, täytyy polttoaine poistaa tai suojata stabilisaattorilla, koska muuten polttoainejärjestelmään muodostuu kerrostumia

- Säilytä laitetta kuivassa, jäätyttömässä paikassa.

KORJAUS



Korjaustöitä saa tehdä vain valtuutettu huoltoliike tai valmistajan asiakaspalvelu.

- Vain alkuperäisiä AL-KO-varaosia saa käyttää

HUOLTO

Tarjoamme laajan tuen huoltotapauksia varten.

OHJEITA HÄIRIÖIHIN

Häiriö	Korjaus
Moottori ei käynnisty	<ul style="list-style-type: none"> ■ Avaa polttoainehana ■ Tankkaa bensiiniä ■ Kytke rikastin (choke) päälle ■ Tarkasta sytytystulpat, vaihda tarvittaessa ■ Kuivaa kastuneet sytytystulpat ja aseta ne takaisin paikoilleen ■ Puhdista ilmansuodatin ■ Poista huonolaatuinen, pitkään säilytetty bensiini ja täytä tilalle uutta, puhdasta bensiiniä
Moottorin teho alenee	<ul style="list-style-type: none"> ■ Puhdista ilmansuodatin
Epätasainen käynti	<ul style="list-style-type: none"> ■ Vie laite huoltoon
Kuljetusmäärä liian pieni	<ul style="list-style-type: none"> ■ Suorista paineletku ■ Poista imualueella oleva lika ■ Huomioi maksimikuljetuskorkeus, katso tekniset tiedot ■ Tarkista imukorkeus, huomioi maksimi-imukorkeus, katso tekniset tiedot. ■ Imuletku vuotaa



Mikäli häiriötä ei ole mainittu tässä taulukossa tai et saa korjattua sitä itse, ota yhteyttä asiakaspalveluumme.

AL-KO Geräte GmbH
Kundendienst
Industriestraße 1
89359 Kötz

HÄVITTÄMINEN



Älä hävitä käytöstä poistettuja laitteita, paristoja tai akkuja talousjätteen mukana!



Pakkaus, laite ja lisävarusteet on valmistettu kierrätyskelppoisista materiaaleista ja ne on hävitettävä määräysten mukaisesti.

TAKUU

Korvaamme kaikki laitteen materiaali- tai valmistusvirheet lainmukaisen kanneajan puitteissa joko korjaamalla laitteen tai toimittamalla varaosia, valintamme mukaan. Kanneaika määräytyy sen maan lain-säädännön mukaan, jossa laite on ostettu.

Takuu on voimassa, mikäli seuraavat ehdot on täytetty:

- Laitteen asianmukainen käsittely
- Käyttöohjeen noudattaminen
- Alkuperäisten varaosien käyttäminen

Takuu raukeaa seuraavissa tapauksissa:

- Laitetta on yritetty korjata
- Laitteeseen on tehty teknisiä muutoksia
- Laitetta ei ole käytetty määräysten mukaisesti (esim. ammattimainen tai kunnallinen käyttö)

Takuu ei kata seuraavia tapauksia:

- Maalivauriot, jotka johtuvat normaalista kulumisesta
- Kuluvat osat, jotka on merkitty varaosaluettelossa merkinnällä [xxx xxx (x)]
- Polttomootorit – niitä koskevat vastavien moottorin valmistajien erilliset takuehdot

Takuuaika alkaa päivästä, jolloin laitteen ensimmäisen ostaja on hankkinut laitteen. Alkuperäisen ostokuitin päivämäärä määrittää takuun alkamispäivän. Käännä takuutapauksessa laitteen jälleenmyyjän tai läheisimmän valtuutetun edustajan puoleen. Ota tämä takuutodistus ja kaupan yhteydessä saamasi kuitti mukaan. Edellä mainitut takuehdot eivät rajoita asiakkaan lainmukaisia oikeuksia, jotka on mainittu asianmukaisissa kansallisissa laeissa.

EY-VAATIMUSTENMUKAISUUSVAKUUTUS

Vakuutamme, että mainittu tuote vastaa suunnittelultaan ja rakenteeltaan yhdenmukaistettuja EU-direktiivejä, EU-turvallisuusvaatimuksia ja tuotekohtaisia vaatimuksia.

Tuote

Bensiinimoottoripumppu
Sarjanumero
 G3013015

Tyyppi

BMP 14000
 BMP 30000

Valmistaja

AL-KO Geräte GmbH
 Ichenhauser Str. 14
 D-89359 Kötz

Valtuutettu

Andreas Hedrich
 Ichenhauser Str. 14
 D-89359 Kötz

EU-direktiivit

2006/42/EY
 2014/30/EY
 2000/14/EY (13)
 2005/88/EY
 97/68/EC (2010/26/EU)

Yhdenmukaistetut standardit

EN 809:1998+A1

Kötz, 6.6.2016



Wolfgang Hergeth
 Managing Director

Äänitehotaso

BMP 14000
 mitattu: 87 dB(A)
 taattu: 100 dB(A)
 BMP 30000
 mitattu: 91 dB(A)
 taattu: 104 dB(A)
Vaatimustenmukaisuuden arviointi
 2000/14/EY liite V

130.com.ua

Country	Company	Telephone	Fax
A	AL-KO KOBER Ges.m.b.H.	(+43)3578/2515-100	(+43)3578/2515-31
AUS	AL-KO INTERNATIONAL Pty. Ltd.	(+61)3/9767-3700	(+61)3/9767-3799
B / L	Eurogarden NV	(+32)16/805427	(+32)16/805425
BG	Valerii S&M Group SJ	(+359)2 942 34 02	(+359)2 942 34 10
CH	AL-KO KOBER AG	(+41)56/418-31 53	(+41)56/4183160
CZ	AL-KO KOBER Spol. S.R.O.	(+420)3 82 /21 03 81	(+420)3 82 /2127 82
D	AL-KO GERÄTE GmbH	(+49)8221/203-0	(+49)8221/97-8199
DK	AL-KO GINGE A/S	(+45)98 82 10 00	(+45)98 82 54 54
EST/LT/LV	SIA AL-KO KOBER	(+371)67/627-326	((+371)67/807-018
F	AL-KO S.A.S.	(+33)3/8576-3500	(+33)3/8576-3581
GB	Rochford Garden Machinery Ltd.	(+44)1963/828050	(+44)1963/828052
H	AL-KO KFT	(+36) 29/53 70 -50	(+36) 29/5370-51
HR	Brun.ko.-prom d.o.o.	(+385)1 3096 567	(+385)1 3096 567
I	AL-KO KOBER GmbH / SRL	(+39)039/9329-311	(+39)039/9329-390
IN	AGRO-COMMERCIAL	(+91)3322874206	(+91)3322874139
IQ	Avro Gulistan Com	(+946)750 450 80 64	
IRL	Cyril Johnston & Co. Ltd.	(+44)2890813121	(+44)2890914220
LY	ASHOFAN FOR AGRICULT. ACC.	(+218)512660209	(+218)512660209
MA	BADRA Sarl	(+212)022447128	(+212)022447130
MK	Techno Geneks	(+389)2 2551801	(+389)2 2520175
N	AL-KO GINGE A/S	(+47)64/86-2550	(+47)64/86-2554
NL	O.DE LEEUW GROENTECHNIEK	(+31)38/444 6160	(+31)38/444 6358
PL	AL-KO KOBER Sp. z.o.o.	(+48)61/816-1925	(+48)61/816-1980
RO	SC PECEF TEHNICA SRL	(+40)344 40 30 30	(+40)244 51 44 86
RUS	OOO AL-KO KOBER	(+7)499/16708-42	(+7)499/96600-00
RUS	ZAO AL-KO St. Petersburg GmbH	(+7)812/446-1084	(+7)812/446-1084
S	GINGE Svenska AB	(+46)31/57-3580	(+46)31/57-5620
SK	AL-KO KOBER Slovakia Spol. S.R.O.	(+421)2/4564-8267	(+421)2/4564-8117
SLO	Darko Opara s.p.	(+386)1 722 58 50	(+386)1 722 58 51
SRB	Agromarket d.o.o.	(+381)34 308 000	(+381)34 308 16
TR	ZIMAS A.S.	(+90)232 4580586	(+90)232 4572697
UA	TOV AL-KO KOBER	(+380)44/392-07-08	(+380)44/392-07-09