



ТЕЛЕФОНЫ

0 (800) 800 130
(050) 462 0 130
(063) 462 0 130
(067) 462 0 130

130
COM.UA

Интернет-магазин
автотоваров



SKYPE
km-130

АВТОМАГНИТОЛЫ — Магнитолы • Медиа-ресиверы и станции • Штатные магнитолы • CD/DVD чейнджеры • FM-модуляторы/USB адаптеры • Flash память • Переходные рамки и разъемы • Антенны • Аксессуары | **АВТОЗВУК** — Акустика • Усилители • Сабвуферы • Процессоры • Кроссоверы • Наушники • Аксессуары | **БОРТОВЫЕ КОМПЬЮТЕРЫ** — Универсальные компьютеры • Модельные компьютеры • Аксессуары | **GPS НАВИГАТОРЫ** — Портативные GPS • Встраиваемые GPS • GPS модули • GPS трекеры • Антенны для GPS навигаторов • Аксессуары | **ВИДЕОУСТРОЙСТВА** — Видеорегистраторы • Телевизоры и мониторы • Автомобильные ТВ тюнеры • Камеры • Видеомодули • Транскодеры • Автомобильные ТВ антенны • Аксессуары | **ОХРАННЫЕ СИСТЕМЫ** — Автосигнализации • Мотосигнализации • Механические блокираторы • Имобилайзеры • Датчики • Аксессуары | **ОПТИКА И СВЕТ** — Ксенон • Биксенон • Лампы • Светодиоды • Стробоскопы • Оптика и фары • Омыватели фар • Датчики света, дождя • Аксессуары | **ПАРКТРОНИКИ И ЗЕРКАЛА** — Задние парктроники • Передние парктроники • Комбинированные парктроники • Зеркала заднего вида • Аксессуары | **ПОДОГРЕВ И ОХЛАЖДЕНИЕ** — Подогревы сидений • Подогревы зеркал • Подогревы дворников • Подогревы двигателей • Автохолодильники • Автокондиционеры • Аксессуары | **ТЮНИНГ** — Виброизоляция • Шумоизоляция • Тонировочная пленка • Аксессуары | **АВТОАКСЕССУАРЫ** — Радар-детекторы • Громкая связь Bluetooth • Стеклоподъемники • Компрессоры • Звуковые сигналы, СГУ • Измерительные приборы • Автопылесосы • Автокресла • Разное | **МОНТАЖНОЕ ОБОРУДОВАНИЕ** — Установочные комплекты • Обивочные материалы • Декоративные решетки • Фазоинверторы • Кабель и провод • Инструменты • Разное | **ПИТАНИЕ** — Аккумуляторы • Преобразователи • Пуско-зарядные устройства • Конденсаторы • Аксессуары | **МОРСКАЯ ЭЛЕКТРОНИКА И ЗВУК** — Морские магнитолы • Морская акустика • Морские сабвуферы • Морские усилители • Аксессуары | **АВТОХИМИЯ И КОСМЕТИКА** — Присадки • Жидкости омывателя • Средства по уходу • Полироли • Ароматизаторы • Клеи и герметики | **ЖИДКОСТИ И МАСЛА** — Моторные масла • Трансмиссионные масла • Тормозные жидкости • Антифризы • Технические смазки



В магазине «130» вы найдете и сможете купить в Киеве с доставкой по городу и Украине практически все для вашего автомобиля. Наши опытные консультанты предоставят вам исчерпывающую информацию и помогут подобрать именно то, что вы ищете. Ждем вас по адресу

<https://130.com.ua>

DENON®

DHT-S416

СИСТЕМА ДОМАШНИЙ КИНОТЕАТР

Руководство пользователя

130.com.ua



Комплект поставки	4
Установка батареи	5
Диапазон действия пульта ДУ	5
Отличительные особенности	6
Наименования и назначение составных частей	7
Звуковая панель	7
Сабвуфер	10
Пульт дистанционного управления	11

Соединения

Позиционирование	13
Размещение звуковой панели	13
Позиционирование сабвуфера	15
Подсоединение телевизора	16
Соединение 1: телевизор поддерживает режим ARC (Audio Return Channel) и имеет разъем HDMI	17
Соединение 2: телевизор оснащен разъемом HDMI и несовместим с ARC (Audio Return Channel) / телевизором, оснащенным оптическим цифровым разъемом	18
Соединение 3: телевизор оснащен разъемом HDMI и несовместим с ARC (Audio Return Channel) / телевизором, оснащенным аналоговым разъемом	19
Подключение кабелей питания	20

Воспроизведение

Наслаждаться телепрограммами, фильмами и музыкой	21
Таблица состояния светодиодной индикации	22
Прослушивание музыки через встроенный плеер Chromecast	23
Настройка встроенного плеера Chromecast	23
Прослушивание музыки на устройстве Bluetooth	24
Сопряжение с устройством Bluetooth в первый раз	24
Сопряжение с другими Bluetooth-устройствами	25
Прослушивание музыки на сопряженном устройстве Bluetooth	25

Установки

Установки	26
Регулировка уровня громкости	26
Регулировка уровня громкости сабвуфера.	26
Выбор режима прослушивания	27
Временное отключение звука	27
Функция установки предела громкости	27
Автоматическая установка в режим ожидания (функция автоматического ожидания)	28
Сокращение энергопотребления в режиме ожидания (функция глубокого ожидания)	28
Управление данным устройством с помощью пульта ДУ телевизора	29



Рекомендации

Устранение неполадок	31
Питание не включается / питание выключено	32
Не работает пульт дистанционного управления	32
Нет звука	33
Не работает воспроизведение по Bluetooth	34
Не работает режим управления HDMI	34
Временами музыка в Chromecast прерывается или возникают задержки	35
Возврат к заводским настройкам	36

Приложение

HDMI	37
Сведения о торговых марках	38
Технические характеристики	39
Звуковая панель	39
Сабвуфер	42



Благодарим за приобретение устройства Denon.

Чтобы гарантировать его бесперебойную работу, пожалуйста, внимательно прочтите настоящее руководство пользователя, прежде чем приступить к эксплуатации изделия.

Ознакомившись с руководством, используйте его в дальнейшей работе с устройством.

Комплект поставки

Убедитесь в наличии следующих компонентов в комплекте поставки изделия.

 <p>Краткое руководство пользователя</p>	 <p>Правила техники безопасности</p>	 <p>Шаблон для настенного крепления</p>	 <p>Шнуры питания</p>	 <p>Кабель HDMI</p>
 <p>Оптический цифровой кабель</p>	 <p>Шайбы для настенного крепления</p>	 <p>Пульт дистанционного управления (RC-1242)</p>	 <p>Элемент питания R03/AAA</p>	



Установка батареи

- 1 Стяните заднюю крышку с пульта ДУ по направлению стрелки.

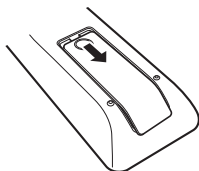

- 2 Вставьте один элемент питания в отсек, как показано на рисунке.



- 3 Вставьте заднюю крышку на место.

ПРИМЕЧАНИЕ

- Извлекайте батарею из пульта ДУ при продолжительном перерыве в его использовании.
- В случае утечки жидкости из батареек тщательно вытрите жидкость в отсеке для батареек и вставьте новую батарею.

Диапазон действия пульта ДУ

При управлении направляйте пульт ДУ на датчик ДУ.

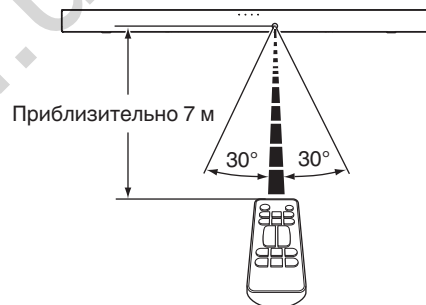

Отличительные особенности

- **Двухнальная звуковая панель с беспроводным сабвуфером:** мощный, динамичный звук домашнего кинотеатра Denon

Простота настройки: быстрое подключение к телевизору с помощью поставляемых HDMI или оптических кабелей.

Беспроводной сабвуфер: мощный бас без использования кабелей. Поместите сабвуфер в пределах 9 метров от звуковой панели для оптимального звучания.

5-сантиметровый низкопрофильный дизайн: Denon DHT-S416 высотой всего 5 см подходит для большинства помещений. Его можно разместить перед телевизором, не блокируя при этом нижний край экрана или инфракрасный датчик.

- **Google Chromecast built-in**

Используйте Google Chromecast для потоковой трансляции по Wi-Fi музыки из любимых приложений и т. п. (👉 стр. 23)

- **Универсальная совместимость благодаря ARC (Audio Return Channel) с поддержкой HDMI**

Передавайте звук из приложений на вашем телевизоре с технологией Smart TV и с других источников посредством ARC (Audio Return Channel) DHT-S416 и единственного кабеля HDMI (входит в комплект поставки). Кроме того, обеспечивает управление Denon DHT-S416 посредством пульта ДУ от вашего телевизора.

- **Беспроводная потоковая передача музыки**

Наслаждайтесь любимой музыкой, без труда включая потоковую передачу со своего электронного устройства на звуковую панель по интерфейсу Bluetooth.

- **Denon Dialog Enhancer**

Не пропустите ни слова в вашей любимой телепередаче или фильме. Denon Dialog Enhancer улучшает распознавание речи — идеальное решение для фильмов и телепередач. Сделайте диалоги более разборчивыми без изменения общей громкости воспроизведения.



Наименования и назначение составных частей

Звуковая панель

■ Верхняя панель

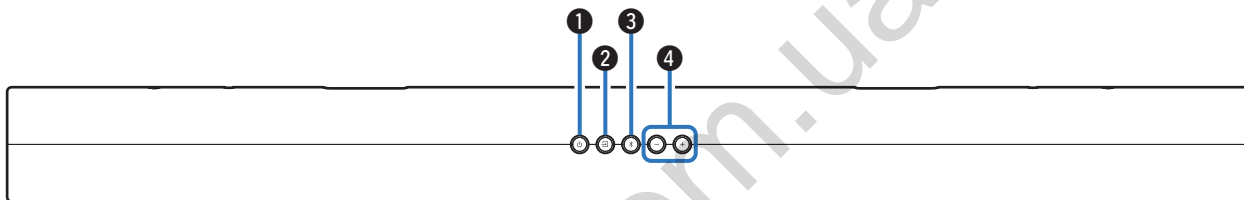

❶ Кнопка включения питания (⏻)

Используется для включения и выключения питания звуковой панели (режим ожидания). (📖 стр. 21)

Связывается с системой питания звуковой панели и включает/выключает питание сабвуфера (режим ожидания).

❷ Кнопка источника входного сигнала (📶)

Используется для выбора источника входного сигнала.

(📖 стр. 21)

Меняет источник входного сигнала при каждом нажатии кнопки.

❸ Кнопка Bluetooth (📶)

- Используется для переключения источника входного сигнала на "Bluetooth". (📖 стр. 24)

- Используется для сопряжения с Bluetooth-устройствами. (📖 стр. 24)

❹ Кнопки громкости звука (+, -)

Используются для регулировки уровня громкости. (📖 стр. 26)



■ Передняя панель

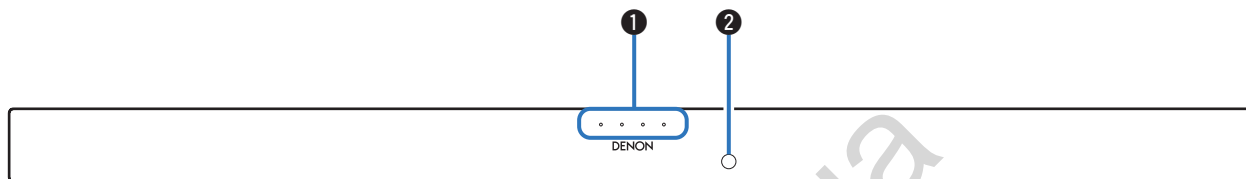

1 Светодиодный индикатор состояния

Показывает состояние источника аудиосигнала/входящего сигнала/режима прослушивания и т.д. (☞ стр. 22)

2 Датчик пульта ДУ

Используется для приема сигналов от пульта дистанционного управления. (☞ стр. 5)

■ Нижняя панель

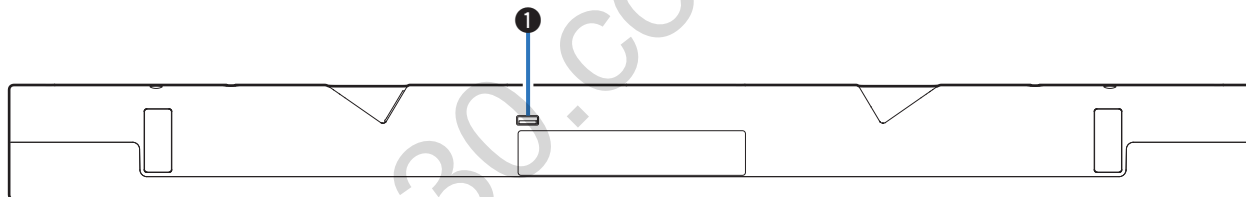

1 Порт USB

Контрольный вывод. Не используется в стандартном режиме работы.



■ Задняя панель

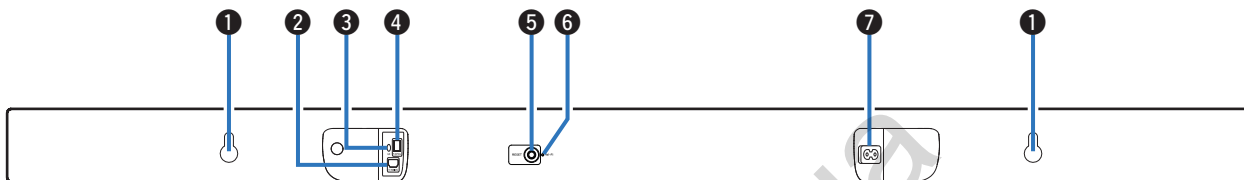

❶ Отверстие для размещения на стене.

Используется для настенного размещения звуковой панели. (☞ стр. 14)

❷ Разъем HDMI (TV (ARC))

Используйте прилагаемый HDMI, чтобы подключить телевизор, совместимый с функцией ARC. (☞ стр. 17)

❸ Входной аудиоразъем AUX

Используйте имеющиеся в продаже 3,5 мм стерео аудиокабель для подключения звукового устройства. (☞ стр. 19)

❹ Оптический цифровой входной разъем (TV OPTICAL)

Используйте прилагаемый оптический цифровой кабель для подключения к телевизору с цифровым оптическим выводом. (☞ стр. 18)

❺ Кнопка RESET

Служит для сброса настроек по умолчанию. (☞ стр. 36)

❻ Светодиодный индикатор Wi-Fi (WI-FI)

- Когда подключение к Wi-Fi завершено, индикатор начинает гореть постоянно.
- При сбросе к заводским настройкам индикатор мигает 3 раза.

❼ Входной разъем для сети переменного тока

Используется для подключения шнура питания. (☞ стр. 20)



Сабвуфер

■ Задняя панель

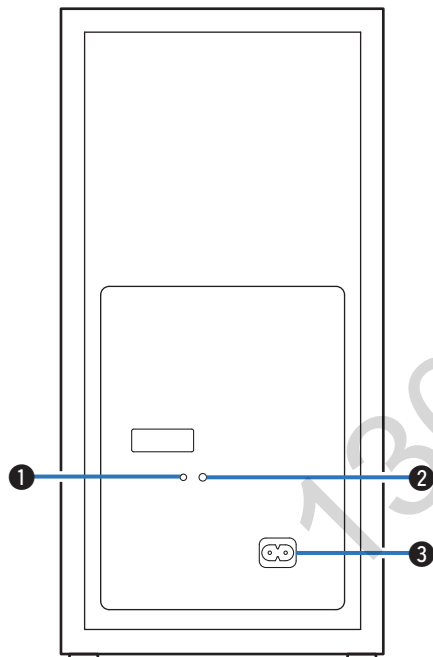

Пульт дистанционного управления

Данный раздел содержит преимущественно описания операций дистанционного управления.

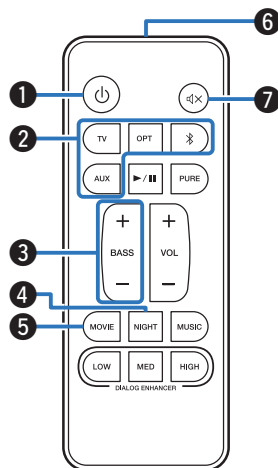

1 Кнопка включения питания (⏻)

Используется для включения и выключения питания звуковой панели. (☞ стр. 21)

Связывается с системой питания звуковой панели и включает / выключает питание сабвуфера.

2 Кнопки источника входного сигнала (TV, OPT, , AUX)

Используется для выбора источника входного сигнала. (☞ стр. 21)

3 Кнопка настройки сабвуфера (BASS +, -)

Настройка уровня громкости сабвуфера. (☞ стр. 26)

4 Кнопка ночного режима (NIGHT)

Сжимает динамический диапазон (разницу между громкими и тихими звуками), чтобы упростить прослушивание аудио при низком уровне громкости. (☞ стр. 27)

5 Кнопка режима воспроизведения фильмов (MOVIE)

Просматривайте фильмы с объемным звуком как в кинотеатре. (☞ стр. 27)

6 Передатчик сигнала дистанционного управления

Используется для передачи сигналов от пульта ДУ. (☞ стр. 5)

7 Кнопка отключения звука (⏸)

Заглушает выходной аудиосигнал. Для включения звука нажмите еще раз. (☞ стр. 27)



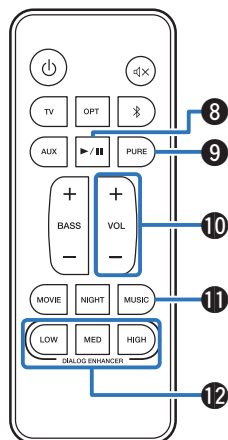

8 Кнопка воспроизведения/паузы (▶/||)

Эта кнопка доступна только в том случае, если в качестве источника выбран Bluetooth или Chromecast.

9 Кнопка режима Pure (PURE)

Наслаждайтесь высококачественным звуком, точно соответствующим оригинальному источнику. (👉 стр. 27)

10 Кнопки громкости звука (VOL +, -)

Используются для регулировки уровня громкости. (👉 стр. 26)

11 Кнопка режима воспроизведения музыки (MUSIC)

Насладитесь широким всеобъемлющим акустическим полем. (👉 стр. 27)

12 Кнопки функции Dialog Enhancer (DIALOG ENHANCER LOW, MED, HIGH)

Отрегулируйте громкость речи в фильмах, голосового канала в музыке и т. д. для более комфортного прослушивания. (👉 стр. 27)

Можно задать три уровня значений. Задайте этим параметрам необходимые значения.



Позиционирование

Размещение звуковой панели

Разместите звуковую панель перед телевизором и т. д. на глянцевой поверхности.

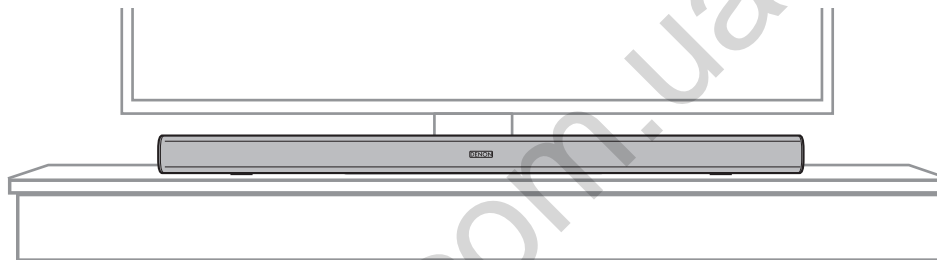

ПРИМЕЧАНИЕ

- При размещении звуковой панели перед телевизором убедитесь, что звуковая панель не блокирует датчик ДУ телевизора и т. д.



■ При настенном креплении звуковой панели

Звуковая панель имеет отверстие для крепления на стену. При размещении на стене вешайте панель на ровной вертикальной поверхности.

ПРИМЕЧАНИЕ

- Для безопасного монтажа звуковой панели на стене обратитесь за помощью к специалисту.
- Для безопасного использования устройства, не кладите и не вешайте на него предметы.
- Обязательно зафиксируйте соединительные кабели на стене так, чтобы они не препятствовали свободному проходу. В противном случае кто-нибудь может зацепиться за кабель, что приведет к падению устройства. После завершения всех работ по размещению панели на стене проверьте безопасность монтажа.
- Также периодически проверяйте безопасность панели и надежность ее крепления.
- Denon не несет никакой ответственности за любой ущерб, увечья или несчастные случаи, причинами которых явились неправильный выбор места или метод монтажа устройства.



- Если вы навешиваете панель на стену, используйте прилагаемый шаблон для настенного крепления.

[Как использовать шаблон для настенного крепления]

- 1 Прикрепите шаблон туда, где вы собираетесь разместить звуковую панель.
- 2 Вставьте в стену шурупы для навешивания панели в соответствии с шаблоном.
Проконсультируйтесь со специалистом по строительным работам для выбора шурупов, которые следует использовать для стен из конкретного материала при конкретной нагрузке.
- 3 Уберите шаблон со стены.
- 4 Разместите прилагаемую шайбу для настенного крепления на задней стороне звуковой панели.
Наличие шайбы для настенного крепления позволяет создать пространство для кабелей между звуковой панелью и стеной.
- 5 Разместите звуковую панель на стене.

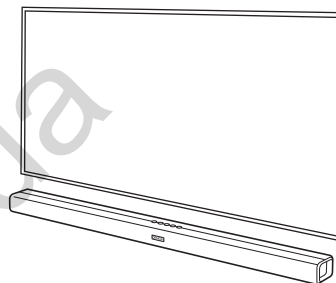

Позиционирование сабвуфера

Разместите сабвуфер на ровной поверхности рядом со звуковой панелью.

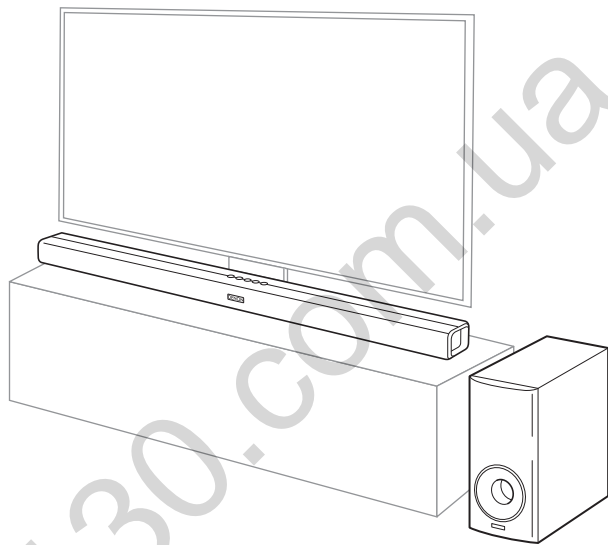

Подсоединение телевизора

Конфигурация подключения зависит от набора разъемов и функций телевизора.



- При использовании HDMI-кабеля для подключения данного устройства к телевизору включите режим управления по HDMI. (Дополнительную информацию см. в руководстве пользователя)
- При использовании этого устройства выключите динамики телевизора или убавьте звук до минимума.
- В данном случае рекомендовано подключение с использованием HDMI-кабеля, но соединение можно осуществить и без него.

ПРИМЕЧАНИЕ

- В процессе подключения питание всех устройств должно быть отключено.
- Не подключайте шнуры питания устройств к выходам, до тех пор пока все устройства не будут подсоединены.



Соединение 1: телевизор поддерживает режим ARC (Audio Return Channel) и имеет разъем HDMI

Используйте прилагаемый HDMI-кабель, чтобы подключить телевизор, совместимый с функцией ARC.

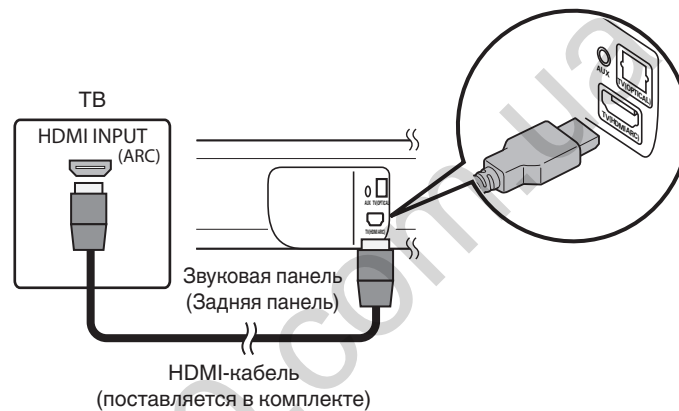

- Необходимо, чтобы телевизор был совместим с функцией ARC.



Соединение 2: телевизор оснащен разъемом HDMI и несовместим с ARC (Audio Return Channel) / телевизором, оснащенным оптическим цифровым разъемом

Используйте прилагаемый HDMI-кабель и оптические звуковые кабели, чтобы подключить данное устройство к своему телевизору.

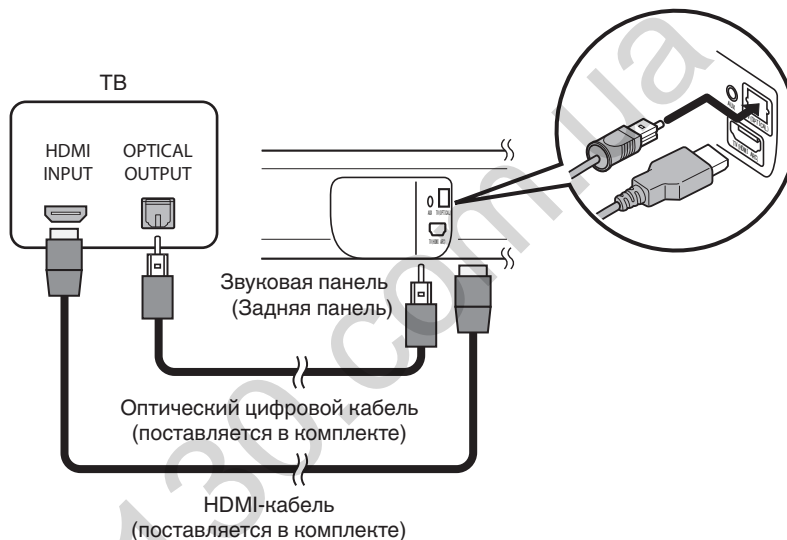

- Подберите оптический цифровой кабель в соответствии с формой терминала, к которому вы собираетесь его подключать.



Соединение 3: телевизор оснащен разъемом HDMI и несовместим с ARC (Audio Return Channel) / телевизором, оснащенным аналоговым разъемом

Используйте прилагаемый HDMI-кабель и стерео аудиокабели 3,5 мм, имеющиеся в продаже, чтобы подключить данное устройство к своему телевизору.

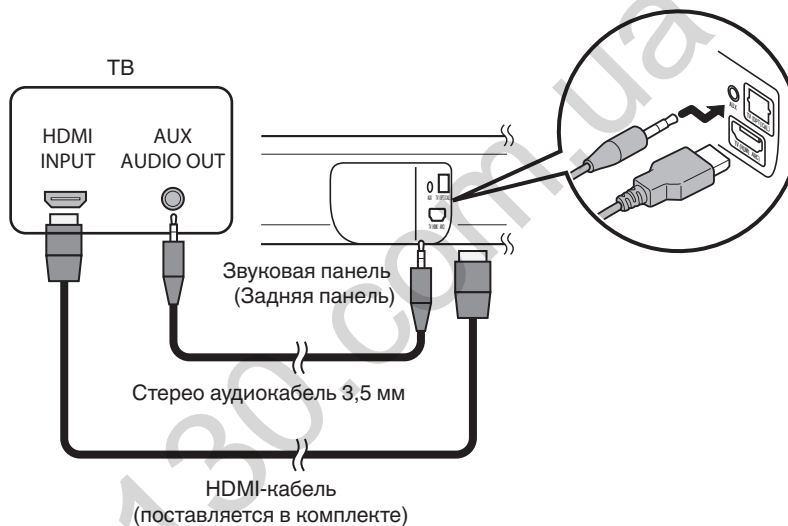

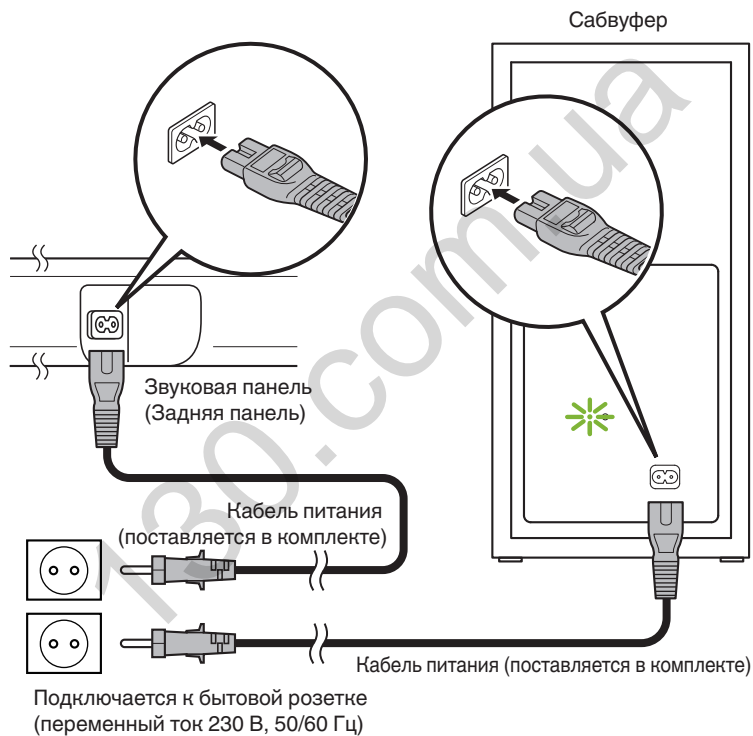

Подключение кабелей питания

После подключения всех компонентов, включите устройство в розетку.

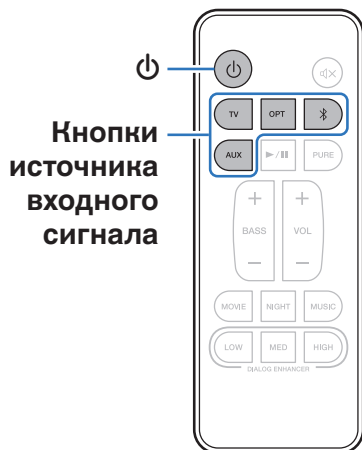

Наслаждаться телепрограммами, фильмами и музыкой



- 1 Включите питание телевизора и подключенных устройств.
- 2 Нажмите , чтобы включить устройство.
- 3 Нажмите кнопку источника входного сигнала.

TV:	Устройство подключено к ТВ (HDMI ARC)
OPT:	Устройство подключено к ТВ (OPTICAL)
 :	Bluetooth-устройство
AUX:	Устройство подключено к разъему AUX(ANALOG)

- 4 Воспроизведите звук с устройства, подключенного к данному устройству.

Подробнее см. Руководство пользователя к соответствующему устройству.



- Соедините телевизор, поддерживающий функцию управления по HDMI и данное устройство с помощью HDMI-кабеля и включите функцию управления по HDMI, чтобы разрешить осуществление управления с нескольких устройств. ( стр. 37)



Таблица состояния светодиодной индикации

Вид светодиодных индикаторов состояния меняется в зависимости от источника звука, входящего сигнала и т. д.

Питание	Выключен (режим ожидания)	<input type="radio"/>	<input type="radio"/>	<input type="radio"/>	<input type="radio"/>	
	Включен	<input type="radio"/>	<input type="radio"/>	<input type="radio"/>	<input type="radio"/>	
Источник входного сигнала	HDMI (ARC)	(PCM)	<input type="radio"/>	<input type="radio"/>	<input type="radio"/>	<input type="radio"/>
		(Белый)	<input type="radio"/>	<input checked="" type="radio"/>	<input type="radio"/>	<input type="radio"/>
	(Dolby)	<input checked="" type="radio"/>	<input type="radio"/>	<input type="radio"/>	<input type="radio"/>	
	(Зеленый)	<input type="radio"/>	<input type="radio"/>	<input type="radio"/>	<input type="radio"/>	
	OPTICAL	(PCM)	<input type="radio"/>	<input type="radio"/>	<input type="radio"/>	<input type="radio"/>
		(Белый)	<input type="radio"/>	<input checked="" type="radio"/>	<input type="radio"/>	<input type="radio"/>
(Dolby)	<input checked="" type="radio"/>	<input checked="" type="radio"/>	<input type="radio"/>	<input type="radio"/>		
(Зеленый)	<input type="radio"/>	<input type="radio"/>	<input type="radio"/>	<input type="radio"/>		
ANALOG	<input type="radio"/>	<input type="radio"/>	<input type="radio"/>	<input type="radio"/>		
(Белый)	<input type="radio"/>	<input type="radio"/>	<input checked="" type="radio"/>	<input type="radio"/>		
Bluetooth	<input type="radio"/>	<input type="radio"/>	<input checked="" type="radio"/>	<input type="radio"/>		
(Синий)	<input type="radio"/>	<input type="radio"/>	<input type="radio"/>	<input type="radio"/>		
Встроенный Chromecast	<input type="radio"/>	<input type="radio"/>	<input type="radio"/>	<input type="radio"/>		
(Белый)	<input type="radio"/>	<input type="radio"/>	<input type="radio"/>	<input type="radio"/>		
Звуковой режим	MOVIE/NIGHT/MUSIC DIALOG ENHANCER	<input type="radio"/>	<input type="radio"/>	<input type="radio"/>	<input checked="" type="radio"/>	
		<input type="radio"/>	<input type="radio"/>	<input type="radio"/>	<input checked="" type="radio"/>	
(Фиолетовый)	<input type="radio"/>	<input type="radio"/>	<input type="radio"/>	<input type="radio"/>		
Уровень громкости	VOL +/-	<input type="radio"/>	<input type="radio"/>	<input type="radio"/>	<input type="radio"/>	
	(По умолчанию)	<input type="radio"/>	<input type="radio"/>	<input type="radio"/>	<input type="radio"/>	
BASS +/-	<input type="radio"/>	<input type="radio"/>	<input type="radio"/>	<input type="radio"/>		
(По умолчанию)	<input type="radio"/>	<input type="radio"/>	<input type="radio"/>	<input type="radio"/>		



Прослушивание музыки через встроенный плеер Chromecast

Данное устройство поддерживает встроенный плеер Chromecast. Транслируйте по Wi-Fi потоковую музыку из любимых приложений.

- Транслируйте по Wi-Fi потоковую музыку из любимых приложений.
- Воспроизводите музыку по всему дому. Синхронизация в нескольких помещениях позволяет одновременно воспроизводить одну и ту же композицию в вашем доме через динамики с поддержкой встроенного плеера Chromecast.
- Используйте Google Assistant в динамике Google Home для управления воспроизведением музыки на DHT-S416 с помощью голосовых команд.

Настройка встроенного плеера Chromecast

1 Загрузите бесплатное приложение Google Home и следуйте инструкциям в нем, чтобы подключить DHTS416 к сети Wi-Fi.

- Во время трансляции из приложения с поддержкой Chromecast на звуковой панели горит белый индикатор.



- Подробнее о настройке Google Home и встроенного плеера Chromecast см. сайт: <https://support.google.com/googlehome> и <https://support.google.com/chromecastbuiltin>
- Если операции потоковой трансляции выполняются с использованием музыкального приложения с поддержкой Chromecast, когда данное устройство находится в режиме ожидания, это устройство включится автоматически.



Прослушивание музыки на устройстве Bluetooth

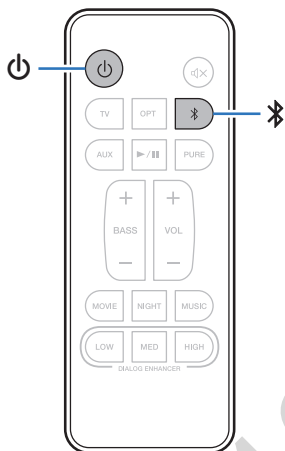

Музыкальными файлами, сохраненными на устройствах с Bluetooth, таких как смартфоны, цифровые проигрыватели музыки и т.д., можно наслаждаться на данном устройстве посредством сопряжения и подключения данного устройства к устройству с Bluetooth.



Сопряжение с устройством Bluetooth в первый раз

Сопрягите устройство с Bluetooth с данным устройством.

Как только устройство с Bluetooth будет сопряжено, его не нужно снова сопрягать.



- 1 Нажмите , чтобы включить устройство.**
- 2 Нажмите кнопку , чтобы переключить источник входного сигнала на “Bluetooth”.**

При первом использовании автоматически переключается в режим сопряжения.
Светодиод на дисплее состояния мигает голубым, когда данное устройство находится в режиме сопряжения.
- 3 Включите настройки Bluetooth на своем Bluetooth-устройстве.**
- 4 Выберите “DHT-S416” (по умолчанию) в списке устройств, отображаемом на экране Bluetooth-устройства.**

В момент сопряжения данного устройства и Bluetooth-устройства светодиодный индикатор состояния загорается голубым цветом.





Сопряжение с другими Bluetooth-устройствами

- 1 Нажмите , чтобы включить устройство.
- 2 Нажмите кнопку , чтобы переключить источник входного сигнала на “Bluetooth”.
- 3 Включите настройки Bluetooth на своем Bluetooth-устройстве.
- 4 Нажмите  на данном устройстве и удерживайте до того момента, когда светодиодный индикатор состояния не замигает голубым.
- 5 Выберите “DHT-S416” (по умолчанию) в списке устройств, отображаемом на экране Bluetooth-устройства.
В момент сопряжения данного устройства и Bluetooth-устройства светодиодный индикатор состояния загорается голубым цветом.



- Данное устройство может быть сопряжено максимум с 8 устройствами с Bluetooth. Когда сопрягается 9-ое устройство с Bluetooth, оно будет зарегистрировано вместо самого старого зарегистрированного устройства.

Прослушивание музыки на сопряженном устройстве Bluetooth

- 1 Нажмите , чтобы включить устройство.
- 2 Нажмите кнопку , чтобы переключить источник входного сигнала на “Bluetooth”.
- 3 Включите настройки Bluetooth на своем Bluetooth-устройстве.
- 4 Нажмите кнопку .
Светодиодный индикатор состояния загорается голубым, и устройство подключается к последнему из сопряженных Bluetooth-устройств. При обрыве соединения повторите попытку снова.
- 5 Воспроизведите музыку с помощью какого-либо приложения на используемом Bluetooth-устройстве.



Установки

При необходимости выполните перечисленные ниже операции и настройки.

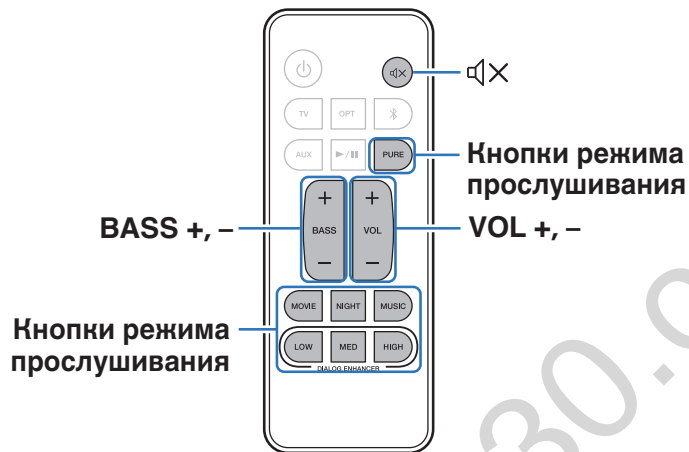

Регулировка уровня громкости

1 Для регулирования уровня громкости используйте кнопки VOL + или VOL –.

При нажатии этих кнопок светодиоды на дисплее состояния переключаются на отображение громкости.

При каждом нажатии кнопки громкости светодиодные индикаторы уровня громкости мигают, и количество мигающих светодиодов увеличивается или уменьшается в зависимости от устанавливаемой громкости.

Когда достигается максимальный или минимальный уровень громкости, светодиодные индикаторы громкости трижды мигают.

Регулировка уровня громкости сабвуфера.

1 Для регулирования уровня громкости сабвуфера используйте кнопки BASS + или BASS –.

Количество мигающих светодиодов увеличивается или уменьшается в зависимости от устанавливаемой громкости сабвуфера.

Когда достигается максимальный или минимальный уровень громкости, светодиодные индикаторы громкости сабвуфера трижды мигают.



Выбор режима прослушивания

1 Нажмите кнопку выбора режима прослушивания для выбора соответствующего режима.

При нажатии кнопки крайний правый светодиод дисплея состояния мигает, и режим прослушивания изменяется.

MOVIE (По умолчанию):	Просматривайте фильмы с объемным звуком как в кинотеатре.
NIGHT:	Сжимает динамический диапазон (разницу между громкими и тихими звуками), чтобы упростить прослушивание аудио при низком уровне громкости.
MUSIC:	Насладитесь широким всеобъемлющим акустическим полем.
DIALOG ENHANCER LOW / MED / HIGH:	Отрегулируйте громкость речи в фильмах, голосового канала в музыке и т. д. для более комфортного прослушивания. Можно задать три уровня значений. Задайте этим параметрам необходимые значения.
PURE:	Наслаждайтесь звуком, точно соответствующим оригинальному источнику.

Временное отключение звука

1 Нажмите кнопку .

Светодиодный индикатор выбранного источника звука начинает мигать.



- Для отмены нажмите кнопку  еще раз.

Функция установки предела громкости

Данное устройство оснащено функцией ограничения громкости звука, которая ограничивает возможность воспроизведения чрезмерно громкого звука. Если громкость звука превышает 18 пунктов, когда питание устройства выключено, громкость звука устанавливается на значение 18 при следующем включении питания.



Автоматическая установка в режим ожидания (функция автоматического ожидания)

Включение и выключение функции автоматического ожидания.

При включении функции автоматического ожидания питание данного устройства автоматически переключается в режим ожидания, если в течение примерно 20 минут или более не выполняется никаких действий и звук не выводится.

1 Нажмите и удерживайте кнопку NIGHT в течение 5 или более секунд.

- Функция автоматического ожидания включается и выключается и индикатор на дисплее мигает следующим образом.

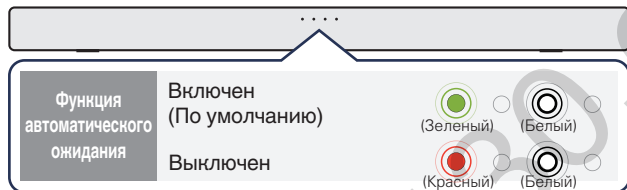

Сокращение энергопотребления в режиме ожидания (функция глубокого ожидания)

Это устройство можно переключить в режим глубокого ожидания, в котором энергопотребление ниже, чем в обычном режиме ожидания. Выполните следующие шаги для переключения этого устройства в режим глубокого ожидания.

1 Нажмите и удерживайте кнопку в течение примерно 5 или более секунд.

- Все индикаторы на дисплее состояния мигают белым 3 раза и гаснут, и устройство переходит в режим глубокого ожидания.

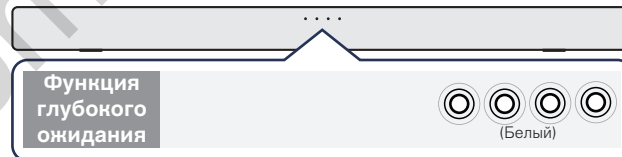

- При нажатии  это устройство переходит в обычный режим ожидания.

ПРИМЕЧАНИЕ

- Когда данное устройство находится в режиме глубокого ожидания, оно не включится при выполнении операций потоковой трансляции с использованием музыкального приложения с поддержкой Chromecast или при подключении Bluetooth.
- Функция автоматического обновления программного обеспечения также отключается.
- Если в обычном режиме ожидания это устройство не подключено к сети Wi-Fi в течение 60 или более минут подряд из-за проблемы с внешним устройством (например, маршрутизатор) или со средой Wi-Fi, данное устройство автоматически перейдет в режим глубокого ожидания.



Управление данным устройством с помощью пульта ДУ телевизора

Существует три способа управления данным устройством с помощью пульта ДУ телевизора.

• Режим управления HDMI

Подключите данное устройство к телевизору, поддерживающему функцию управления по интерфейсу HDMI. Для этого воспользуйтесь кабелем HDMI и активируйте настройку управления HDMI на телевизоре, чтобы выполнять базовые операции на этом устройстве (изменение источника входного сигнала, включение и выключение питания, регулировка громкости) с помощью пульта ДУ телевизора.

См. подробнее о режиме управления HDMI в разделе “Режим управления HDMI”. (☞ стр. 37)

• Функция предустановок пульта ДУ

Если телевизор подключен по оптическому кабелю, вы можете регулировать функции громкости и отключения звука на данном устройстве с телевизора без каких-либо дополнительных действий, если телевизор указан в списке поддерживаемых марок.

• Функция обучения пульта ДУ

Если ваш телевизор не поддерживает функцию управления HDMI, используйте функцию обучения пульта ДУ, предусмотренную на данном устройстве. Это позволит управлять устройством с пульта ДУ телевизора. (“Использование функции обучения пульта ДУ” (☞ стр. 29))

■ Использование функции обучения пульта ДУ

1 Нажмите и удерживайте  головного устройства в течение 3 секунд, пока светодиоды дисплея состояния не мигнут белым цветом в течение одного полного цикла.

2 Наведите пульт ДУ этого устройства на приемный датчик этого устройства и нажмите один раз кнопку пульта ДУ, которую следует запрограммировать (например, VOL +).

Все светодиодные индикаторы состояния мигнут белым цветом.

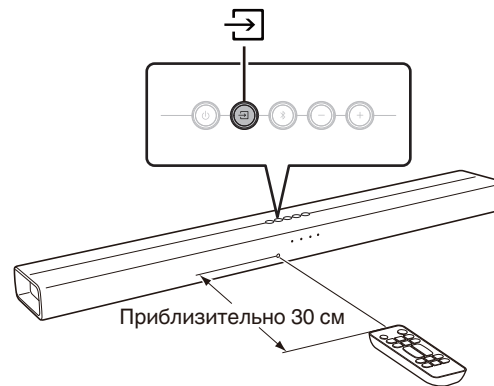

3 Наведите пульт ДУ телевизора на датчик ДУ этого устройства и нажмите один раз кнопку пульта ДУ, которую следует запрограммировать (например, кнопку увеличения громкости).

Если обучение выполнено успешно, светодиод на дисплее состояния трижды мигнет зеленым.

Если обучение не выполнено, крайний правый светодиод на дисплее состояния трижды мигнет красным. В этом случае повторите шаги 2 и 3.



Когда светодиоды состояния снова мигнут белым, нажмите еще раз кнопку ДУ телевизора (например, кнопку увеличения громкости).

4 Чтобы запрограммировать новую функцию, повторите шаги 2 и 3 со следующей функцией.

5 Нажмите и удерживайте головного устройства в течение 3 секунд, пока крайний правый светодиод состояния не мигнет белым цветом три раза.

Устройство выходит из режима обучения пульта ДУ.

6 Убедитесь, что операцию (например, увеличение громкости) можно выполнить на этом устройстве с помощью пульта ДУ телевизора.



- Чтобы удалить все запрограммированные данные, нажмите и удерживайте  на звуковой панели в течение 10 секунд до тех пор, пока крайний правый светодиод на дисплее состояния мигнет белым пять раз.
- В режиме глубокого ожидания функция обучения пульта ДУ не работает.
- Другие операции в режиме обучения пульта ДУ невозможны.
- Обучение пульта ДУ может быть невозможным в зависимости от типа пульта ДУ телевизора.



Устранение неполадок

В случае возникновения неполадок, прежде всего, проверьте следующее:

1. **Правильно ли выполнены соединения?**
2. **Выполняется ли управление устройством в соответствии с руководством пользователя?**
3. **Работает ли остальная аппаратура надлежащим образом?**



Если данное устройство не работает надлежащим образом, проверьте соответствующие признаки в данном разделе.

Если признаки не соответствуют каким-либо из описанных здесь, обратитесь к своему дилеру, поскольку это может быть связано с неполадкой в данном устройстве. В таком случае, немедленно отсоедините устройство от электросети и обратитесь в магазин, в котором Вы приобрели данное устройство.



Питание не включается / питание выключено

Устройство не включается.

- Проверьте надежность подсоединения вилки сетевого шнура к розетке электросети. (👉 стр. 20)
- Если не удается включить питание данного устройства с помощью функции управления HDMI телевизора, для включения питания нажмите кнопку . (👉 стр. 37)
- Если не удается включить питание с помощью соединения Bluetooth и Wi-Fi, устройство находится в режиме глубокого ожидания. Нажмите кнопку , чтобы включить устройство. (👉 стр. 28)

Устройство автоматически выключается.

- Если на устройстве в течение 15 и более минут не производится никаких операций и аудиосигнал не поступает, оно автоматически переводится в режим ожидания.
Снова включите питание данного устройства. Чтобы не допустить автоматического выключения питания, выключите функцию автоматического ожидания. (👉 стр. 28)

Не работает пульт дистанционного управления

Не работает пульт дистанционного управления.

- Батарея деградировала. Замените батарею новой. (👉 стр. 5)
- Управляйте пультом ДУ с расстояния не более 7 м от данного устройства и под углом в пределах 30°. (👉 стр. 5)
- Устраните любые препятствия между данным устройством и пультом ДУ.
- Вставьте батарею в правильном направлении, следя за метками \oplus и \ominus . (👉 стр. 5)
- Датчик ДУ устройства засвечен сильным светом (прямой солнечный свет, свет люминесцентной лампы инверторного типа и т. п.). Переставьте устройство в место, в котором датчик ДУ не будет засвечиваться сильным светом.



Нет звука

Нет звука.

- Проверьте подсоединения всех устройств. (🔧 стр. 13)
- Прочно подключите все соединительные кабели.
- Проверьте, не перепутаны ли местами подключения входных и выходных разъемов.
- Проверьте, не повреждены ли кабели.
- Убедитесь, что выбран правильный источник входного сигнала. (🔧 стр. 21)
- Отрегулируйте общий уровень громкости. (🔊 стр. 26)
- Проверьте, не переведено ли устройство в беззвучный режим. (🔊 стр. 27)

Отсутствует звуковой сигнал сабвуфера.

- При наличии предметов между сабвуфером и звуковой панелью уберите указанные предметы или разместите сабвуфер ближе к звуковой панели.
- Убедитесь, что светодиодный индикатор состояния сабвуфера горит зеленым. Если индикатор не горит, это может означать отсутствие беспроводного соединения между сабвуфером и звуковой панелью. Повторите процедуру соединения, выполнив следующие шаги.

① Нажмите кнопку , чтобы включить устройство.

② Нажмите и удерживайте кнопку BAR SYNC на сабвуфере в течение 3 или более секунд.

Светодиодный индикатор состояния сабвуфера мигает зеленым один раз.

③ Нажмите и удерживайте кнопки  и + на звуковой панели в течение 5 секунд или более, пока светодиодный индикатор состояния сабвуфера не перестанет мигать.

Между сабвуфером и звуковой панелью установлено беспроводное соединение. Если соединение не установлено, выполните шаги с ① по ③ еще раз.



Не работает воспроизведение по Bluetooth

Устройство не может выполнить сопряжение с устройством Bluetooth.

- Проверьте, включена ли функция Bluetooth на Bluetooth-устройстве. См. руководство пользователя устройства Bluetooth, чтобы включить функцию Bluetooth.
- Данное устройство может быть сопряжено с другим Bluetooth-устройством. Выберите данное устройство в списке устройств, отображаемом на экране Bluetooth-устройства.
- Расположите устройство Bluetooth рядом с данным устройством.
- Выключите питание устройства Bluetooth и включите его снова, а затем попробуйте еще раз.
- Одновременно можно подключить только одно Bluetooth-устройство.

Звук отключен.

- Расположите устройство Bluetooth рядом с данным устройством.
- Удалите препятствия между устройством Bluetooth и данным устройством.
- Чтобы предотвратить электромагнитные помехи, расположите это устройство подальше от микроволновых печей, устройств беспроводной сети (LAN) и других устройств Bluetooth.
- Повторите попытку сопряжения с Bluetooth-устройством. (☞ стр. 24)

Не работает режим управления HDMI

Функция управления HDMI не работает.

- Управление устройствами, не поддерживающими функцию управления HDMI, невозможно. Кроме того, использование функции управления HDMI может быть невозможным из-за типа подключенного устройства или выбранных настроек. В этом случае следует управлять внешним устройством напрямую.
- Убедитесь, что функция управления HDMI включена на всех устройствах, подключенных к данному устройству.



Временами музыка в Chromecast прерывается или возникают задержки

Временами музыка прерывается или возникают задержки

- Проверьте подключение к Интернету. Если к сети подключены другие пользователи или устройства, они могут занимать большую часть полосы пропускания (особенно если они транслируют потоковое видео).
- Убедитесь, что звуковая панель находится в зоне охвата беспроводной сети.
- Убедитесь, что звуковая панель не расположена вблизи других электронных устройств, которые могут создавать помехи для беспроводного подключения (например, микроволновые печи, беспроводные телефоны, телевизоры и пр.).



Возврат к заводским настройкам

Выполните эту процедуру, если показания дисплея выглядят ненормально или в случае невозможности управления. Происходит возврат всех настроек к заводским параметрам по умолчанию. Восстановите желаемые параметры.

- 1** Нажмите , чтобы включить устройство.
- 2** Нажмите и удерживайте кнопку **RESET** на задней панели **не менее 5 секунд**.
 - Все передние индикаторы одновременно мигают 3 раза красным.
 - Данное устройство автоматически перезапускается с заводскими значениями по умолчанию.



HDMI

Данное устройство поддерживает следующие возможности HDMI.

- **Функция ARC (Audio Return Channel)**

Смотрите фильмы и слушайте музыку и т. д. по телевизору, просто подключив совместимый с функцией ARC телевизор к этому устройству через HDMI-кабель.

- **Режим управления HDMI**

Соедините телевизор, поддерживающий функцию управления по HDMI и данное устройство с помощью HDMI-кабеля и включите функцию управления по HDMI, чтобы разрешить осуществление управления с нескольких устройств.

- Переключение источников входного сигнала

Если телевизор включен, это устройство автоматически включает питание и переключает источник звука.

- Привязка отключения питания

Устройство привязано к функции выключения питания телевизора, поэтому тоже отключается.

- Регулировка громкости

Громкость воспроизведения звука на устройстве может регулироваться с пульта ДУ телевизора.

- Переключение пункта назначения аудиовыхода

Если данное устройство включено, через него выводится аудиосигнал телевизора. Если устройство выключено, аудиосигнал телевизора выходит через динамики телевизора.

ПРИМЕЧАНИЕ

- Некоторые функции возможно не удастся использовать в зависимости от подключенного телевизора.



Сведения о торговых марках



Словесный товарный знак Bluetooth® и логотипы являются зарегистрированными торговыми марками компании Bluetooth SIG, Inc., и любое использование этих знаков D&M Holdings Inc. осуществляется в соответствии с лицензией. Другие товарные знаки и торговые наименования являются собственностью соответствующих владельцев.



Изготовлено по лицензии Dolby Laboratories. Dolby, Pro Logic и знак в виде двойного D являются торговыми марками Dolby Laboratories.



HDMI, High-Definition Multimedia Interface и логотип HDMI Logo являются товарными знаками HDMI Licensing Administrator, Inc.



Chromecast является товарным знаком компании Google LLC.



Технические характеристики

Звуковая панель

■ Общие параметры

Рабочая температура:	5 °С – 35 °С
Блок питания:	Переменный ток 100–240 В, 50/60 Гц
Энергопотребление:	40 Вт
Энергопотребление в режиме ожидания:	1,8 Вт
Энергопотребление в режиме глубокого ожидания:	0,35 Вт
Максимальное напряжение аналогового входа:	2 вскз
Частота дискретизации:	32 кГц, 44,1 кГц, 48 кГц
Поддерживаемые форматы аудио:	Линейный PCM, Dolby Digital



■ Раздел Беспроводная ЛВС

Тип сети (стандарт беспроводной ЛВС):

Соответствие IEEE 802.11a/b/g/n/ac, MIMO

Используемый частотный диапазон:

2,4 ГГц, 5 ГГц

■ Раздел Bluetooth

Системы соединений:

Bluetooth версии 4.2

Мощность передачи:

Класс мощности 2

Максимальный диапазон соединения:

Примерно 10 м в зоне прямой видимости *2

Используемый частотный диапазон:

Диапазон 2,4 ГГц

Схема модуляции:

FHSS (Frequency-Hopping Spread Spectrum)

Поддерживаемые профили:

A2DP (Advanced Audio Distribution Profile) 1.3

AVRCP (Audio Video Remote Control Profile) 1.6

Соответствующий кодек:

SBC

Диапазон передач (A2DP):

20 Гц – 20 000 Гц

*2 Фактический диапазон соединения варьируется в зависимости от влияния таких факторов как препятствия между устройствами, электромагнитные волны от микроволновых печей, статическое электричество, беспроводные телефоны, чувствительность приема, производительность антенны, операционная система, приложение программного обеспечения и т.д.

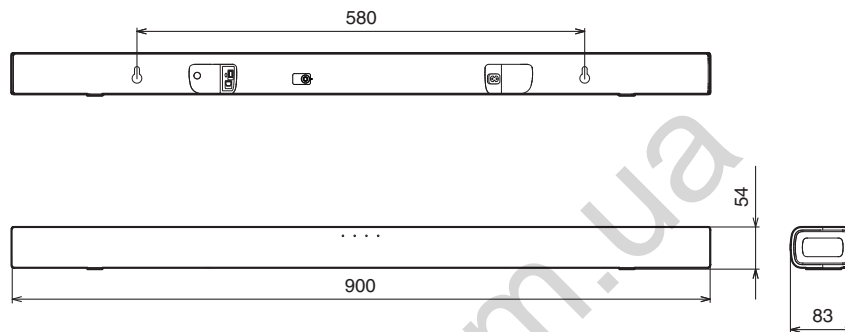

■ Размеры (Единицы измерения: мм)**■ Вес: 1,8 кг**

Сабвуфер

■ Общие параметры

Рабочая температура:	5 °С – 35 °С
Блок питания:	Переменный ток 100–240 В, 50/60 Гц
Энергопотребление:	40 Вт
Энергопотребление в режиме ожидания:	0,35 Вт
Энергопотребление в режиме глубокого ожидания:	0,35 Вт

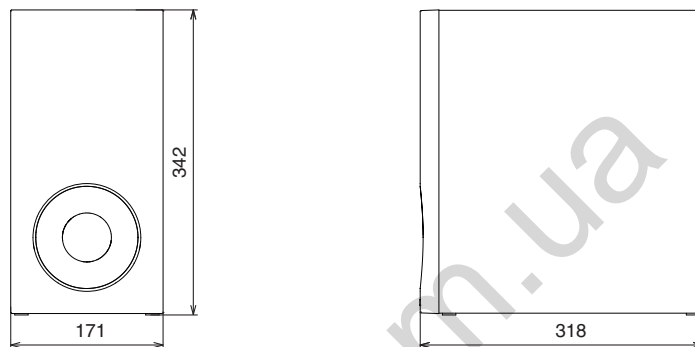

■ Размеры (Единицы измерения: мм)**■ Вес: 5,2 кг**

130.com.ua

DENON®

www.denon.com

3520 10794 00AD

©2020 Sound United. All Rights Reserved.

Автотовары «130»