



ТЕЛЕФОНЫ

(044) 360-7-130
(050) 336-0-130
(063) 788-0-130
(067) 233-0-130
(068) 282-0-130

130
COM.UA

Интернет-магазин
автотоваров



ICO
294-0-130
597-0-130

SKYPE
km-130

АВТОМАГНИТОЛЫ — Магнитолы • Медиа-ресиверы и станции • Штатные магнитолы • CD/DVD чейнджеры • FM-модуляторы/USB адаптеры • Flash память • Переходные рамки и разъемы • Антенны • Аксессуары | **АВТОЗВУК** — Акустика • Усилители • Сабвуферы • Процессоры • Кроссоверы • Наушники • Аксессуары | **БОРТОВЫЕ КОМПЬЮТЕРЫ** — Универсальные компьютеры • Модельные компьютеры • Аксессуары | **GPS НАВИГАТОРЫ** — Портативные GPS • Встраиваемые GPS • GPS модули • GPS трекеры • Антенны для GPS навигаторов • Аксессуары | **ВИДЕОУСТРОЙСТВА** — Видеорегистраторы • Телевизоры и мониторы • Автомобильные ТВ тюнеры • Камеры • Видео модули • Транскодеры • Автомобильные ТВ антенны • Аксессуары | **ОХРАННЫЕ СИСТЕМЫ** — Автосигнализации • Мотосигнализации • Механические блокираторы • Имобилайзеры • Датчики • Аксессуары | **ОПТИКА И СВЕТ** — Ксенон • Биксенон • Лампы • Светодиоды • Стробоскопы • Оптика и фары • Омыватели фар • Датчики света, дождя • Аксессуары | **ПАРКТРОНИКИ И ЗЕРКАЛА** — Задние парктроники • Передние парктроники • Комбинированные парктроники • Зеркала заднего вида • Аксессуары | **ПОДОГРЕВ И ОХЛАЖДЕНИЕ** — Подогревы сидений • Подогревы зеркал • Подогревы дворников • Подогревы двигателей • Автохолодильники • Автокондиционеры • Аксессуары | **ТЮНИНГ** — Виброизоляция • Шумоизоляция • Тонировочная пленка • Аксессуары | **АВТОАКСЕССУАРЫ** — Радар-детекторы • Громкая связь Bluetooth • Стеклоподъемники • Компрессоры • Звуковые сигналы, СГУ • Измерительные приборы • Автопылесосы • Автокресла • Разное | **МОНТАЖНОЕ ОБОРУДОВАНИЕ** — Установочные комплекты • Обивочные материалы • Декоративные решетки • Фазоинверторы • Кабель и провод • Инструменты • Разное | **ПИТАНИЕ** — Аккумуляторы • Преобразователи • Пуско-зарядные устройства • Конденсаторы • Аксессуары | **МОРСКАЯ ЭЛЕКТРОНИКА И ЗВУК** — Морские магнитолы • Морская акустика • Морские сабвуферы • Морские усилители • Аксессуары | **АВТОХИМИЯ И КОСМЕТИКА** — Присадки • Жидкости омывателя • Средства по уходу • Полироли • Ароматизаторы • Клеи и герметики | **ЖИДКОСТИ И МАСЛА** — Моторные масла • Трансмиссионные масла • Тормозные жидкости • Антифризы • Технические смазки



В магазине «130» вы найдете и сможете купить в Киеве с доставкой по городу и Украине практически все для вашего автомобиля. Наши опытные консультанты предоставят вам исчерпывающую информацию и помогут подобрать именно то, что вы ищете. Ждем вас по адресу

<http://130.com.ua>



DOD-Tech

www.dod-tec.com

АВТОМОБИЛЬНЫЙ ВИДЕОРЕГИСТРАТОР

V660

РУКОВОДСТВО
ПОЛЬЗОВАТЕЛЯ

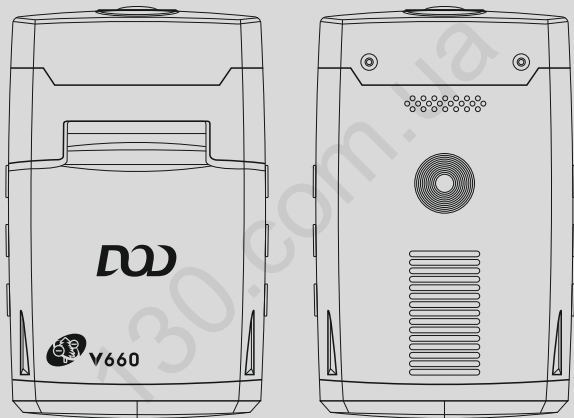

V660

Автовары «130»

СОДЕРЖАНИЕ

Предисловие.....	1
Инструкция по безопасности.....	1
Аксессуары.....	1
Структура.....	2
Установка.....	4
Инструкция по работе.....	5
Инструкция по главным настройкам.....	5
1. Шаги по установке главных настроек.....	5
2. Настройки режима записи.....	7
3. Видео выход.....	9
Инструкция по воспроизведению видео.....	10
1. Воспроизведение видео.....	10
2. Удаление.....	10
3. Форматирование.....	11
Объем памяти для сохранения видео.....	11
Характеристики.....	12

ПРЕДИСЛОВИЕ

Уважаемый пользователь!

Спасибо за приобретение этого автомобильного видеорежистратора V660. Данное устройство обеспечивает высокое качество записи видео в комплексе с HDMI выходом и служит лучшим партнером при вождении автомобиля. Перед использованием видеорежистратора, внимательно прочитайте это руководство пользователя и следуйте инструкциям для правильного применения. Пожалуйста, соблюдайте осторожность во время вождения автомобилем.

ИНСТРУКЦИЯ ПО БЕЗОПАСНОСТИ

- В летний период температура внутри салона автомобиля более высокая, чем в остальные времена года. Мы предлагаем Вам убирать видеорежистратор, перед выходом из автомобиля. Это предотвратит повреждение устройства, причиной которого может стать попадание прямых солнечных лучей на поверхность устройства и высокая температура.
- Водитель не должен управлять устройством во время вождения автомобилем.
- Не используйте химические растворы для чистки линзы объектива и поверхности устройства.
- При возникновении неполадок в работе устройства, пожалуйста, отключите его от питания и немедленно прекратите использование. Пожалуйста, не разбирайте устройство самостоятельно, обратитесь в сервисный центр.

АКСЕССУАРЫ

- Кабель питания 4 метра - 1 шт.
- Кронштейн на присоске - 1 шт.
- Автомобильное зарядное устройство - 1 шт.
- Кабель AV-выход - 1 шт.

- Кабель HDMI - 1 шт. (опционально)
- Адаптер питания - 1 шт. (опционально)
- Карта памяти SD - 1 шт. (опционально)

СТРУКТУРА

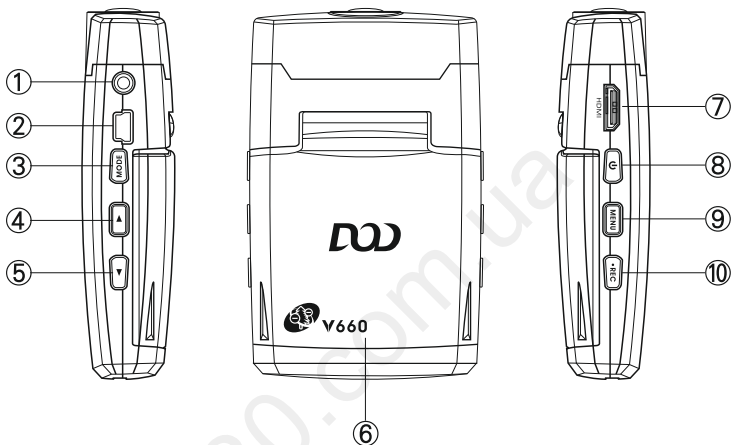

1. Порт AV-выход
2. USB разъем для питания
3. Кнопка переключения режима/подтверждение MODE/ OK
4. Кнопки Вниз/Отдаление/Ночной режим
5. Кнопки Вверх/Увеличение
6. 2,4-дюймовый экран
7. Порт HDMI-выход
8. Включение/Выключение (Переключение питания/Авто переключение записи)
9. Кнопка меню MENU
10. Кнопка записи REC

СТРУКТУРА

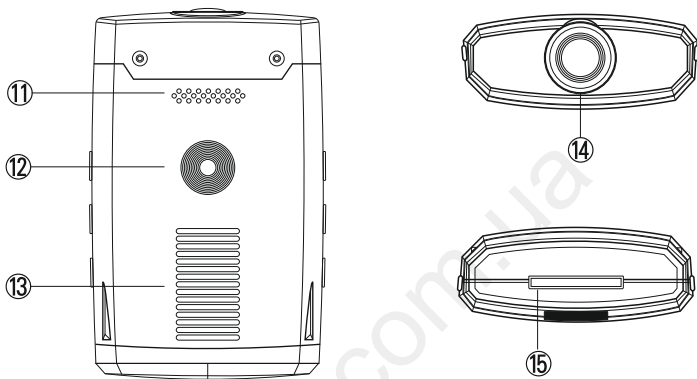

- 11. Вентиляционное отверстие
- 12. Гнездо для установки кронштейна
- 13. Динамик
- 14. Оптическая линза объектива
- 15. Слот для карты памяти SD

УСТАНОВКА

- Установите и укрепите кронштейн на внутренней стороне лобового стекла. После установки, пожалуйста, нажмите на присоску для закрепления.

- Пожалуйста, убедитесь, что видеорегистратор и кронштейн надежно закреплены.

Поверните устройство на необходимый угол, а затем закрутите ручку.

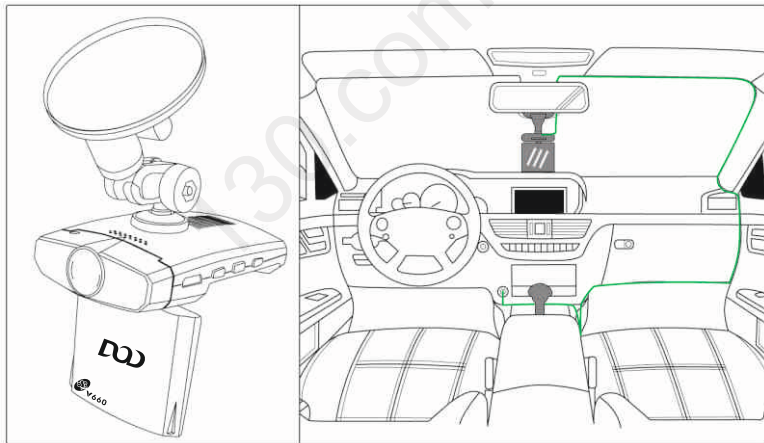

ИНСТРУКЦИЯ ПО РАБОТЕ

1. Вставьте карту памяти SD в слот для карты памяти.
2. Подсоедините кабель питания USB одним концом к порту USB устройства, а другим к автомобильному прикуривателю. Видеорегистратор автоматически начнет работу при включении двигателя автомобиля.
3. Во время первого использования видеорегистратора, пожалуйста, войдите в меню настроек для установки настроек.

Шаги: Нажмите кнопку “REC” для остановки записи видео, затем однократно нажмите кнопку “MENU” для входа в меню настроек видеозаписи. 

Нажмите кнопку “MENU” дважды для входа в меню главных настроек. 

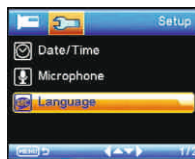

ИНСТРУКЦИЯ ПО ГЛАВНЫМ НАСТРОЙКАМ

1.  Шаги по установке главных настроек:

А. Язык:

Язык по умолчанию - Английский. После входа в меню настроек языка, используйте кнопки “Вниз/Вверх” для выбора предпочитаемого языка, а затем нажмите кнопку “MODE” для сохранения настроек и возвращения в меню главных настроек.

Б. Дата/Время:

Выберите меню «Дата/Время». Затем нажмите кнопку «MODE» для входа в меню настроек. Кнопками «Вверх/Вниз» установите нужную цифру, затем нажмите кнопку «MODE» для перехода к следующей установке цифры. По окончании нажмите кнопку «MENU» для возвращения к главным настройкам.



В. Микрофон:

По умолчанию микрофон включен. Если вы хотите выбрать режим без звука, то нажмите кнопку «MODE» для изменения настройки на положение «OFF». В это же время после нажатия кнопки «MENU» на экране отобразится значок включенного режима без звука. 🚫

Г. Частота:

Частота по умолчанию - 60 Гц.

Д. Режим ТВ:

По умолчанию - NTSC.

Е. Настройки по умолчанию:

В процессе использования при необходимости возврата к настройкам по умолчанию, нажмите кнопку «MODE» для входа в меню настроек по умолчанию, затем нажмите кнопку «OK» для сброса текущих настроек и возвращения к настройкам по умолчанию.

2. **Настройки режима записи:**

А. Разрешение:

Разрешение по умолчанию - 720 P. Этот режим рекомендуется для наилучшего качества записи.



Б. Циклическая запись:

По умолчанию - 5 минут. Циклическая запись означает, что каждые 5 минут видеорегистратор сохраняет текущий видео файл и создает новый видео файл для записи. Когда места на карте памяти будет недостаточно, видеорегистратор начнет стирать более старые записанные файлы и заменять их новыми. При отключенной функции циклической записи, когда места на карте памяти будет недостаточно, видеорегистратор остановит процесс записи.

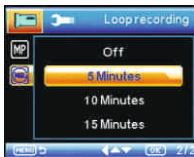

В. Отключение записи звука:

В процессе записи кратковременно нажмите кнопку “ON/OFF” для отключения записи звука . Снова кратковременно нажмите кнопку “ON/OFF” для включения записи звука.

Г. Ночной режим записи:

Если запись производится при недостаточном освещении, нажмите кнопку “Вниз” для включения ночного режима записи. В это же время в левом углу экрана отобразится значок ночного режима записи .

Д. Защита файлов вручную:

В процессе записи нажмите кнопку “MENU” чтобы войти в режим защиты файлов. В это же время на экране замигает значок  в течение 1 секунды. Это означает, что файл защищен от перезаписи в режиме циклической записи. Если вы хотите отменить защиту файла, нажмите кнопку “Вниз” для отмены.



Защищенный видео файл будет сохранен в папку xxxxxxxxCRASH\ и будет доступен только для чтения.

3. Видео выход:

А. Карта памяти SD:

Вставьте карту памяти SD в карт-ридер для прочтения файлов.
Формат файлов AVI.

Б. AV выход:

Используйте кабель AV для подключения к порту AV OUT на телевизоре. Обратите внимание, что желтый и красный провода должны соответствовать цветам гнезд. После подсоединения, никаких других действий для вывода файлов на экран телевизора совершать не надо.

В. Выход HDMI:

Подключите кабель HDMI к выходу HDMI на телевизоре для просмотра видео файлов на экране. Шаги подключения такие же, как в п.Б. Телевизор должен быть переключен в режим HDMI.



Режим HDMI предназначен только для воспроизведения

ИНСТРУКЦИЯ ПО ВОСПРОИЗВЕДЕНИЮ ВИДЕО

1. Воспроизведение видео

Нажмите кнопку “REC” для остановки записи видео, затем нажмите кнопку “MODE” для входа в режим воспроизведения, затем кнопками “Вниз/Вверх” выберите файл для воспроизведения. После этого нажмите кнопку “REC” для проигрывания или остановки видео.



2. Удаление

Кнопками “Вниз/Вверх” выберите файл. Нажмите “MENU” для выхода из режима воспроизведения, а затем выберите “Delete”, нажмите кнопку “MODE”, выберите “Delete Current”, снова нажмите кнопку “MODE”, а затем нажмите “OK” для удаления отдельного файла.



Функция не позволяет удалять защищенные файлы. Перед удалением файлов сначала остановите воспроизведение файлов.

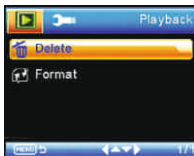

3. Форматирование



Функция форматирования позволяет удалить все данные с карты памяти (включая защищенные файлы). Пожалуйста, будьте предельно внимательны при использовании данной функции.

Кнопками “Вниз/Вверх” выберите файл для воспроизведения, затем нажмите кнопку “MENU”, чтобы выйти из режима воспроизведения. Выберите “Format”, нажмите кнопку “MODE”, затем нажмите “OK”, чтобы завершить форматирование карты памяти.

ОБЪЕМ ПАМЯТИ ДЛЯ СОХРАНЕНИЯ ВИДЕО

Разрешение	1 Гб	2 Гб	4 Гб	8 Гб	16 Гб
1280 x 720 (30 к/с)	18 мин	36 мин	72 мин	144 мин	288 мин
848 x 480 (30 к/с)	35 мин	70 мин	140 мин	280 мин	560 мин

ХАРАКТЕРИСТИКИ

Экран	2,4-дюймовый LCD
CMOS	5M CMOS датчик
Объектив	F2.8/6G (широкий угол обзора 130 град.)
Разрешение	1280x720 / 848x480
Кадров в секунду	Режим 720P: 30 к/с / режим WVGA: 30 к/с
Видео кодек	H.264
Формат файла	AVI
Цифровой зумм	8x
Языки	Китайский, Английский, Русский и др.
Циклическая запись	5 мин/10 мин/15 мин/выкл
Видео выход	Выход AV и порт HDMI
Аудио выход	Динамик
Аудио вход	Микрофон
Входное напряжение	5 В
Место хранения	Карта памяти SD макс. 128 Гб
Размеры	100 x 62 x 23 (мм)
Вес	110 (г)
Рабочая температура	-20 ... +80°C
Рабочая влажность	10...80 %



DOD-Tech

www.dod-tec.com



Сделано на Тайване

Автотовары «130»