



ТЕЛЕФОНЫ

(044) 360-7-130
(050) 336-0-130
(063) 788-0-130
(067) 233-0-130
(068) 282-0-130

130
COM.UA

Интернет-магазин
автотоваров



ICO

294-0-130
597-0-130

SKYPE
km-130

АВТОМАГНИТОЛЫ — Магнитолы • Медиа-ресиверы и станции • Штатные магнитолы • CD/DVD чейнджеры • FM-модуляторы/USB адаптеры • Flash память • Переходные рамки и разъемы • Антенны • Аксессуары | **АВТОЗВУК** — Акустика • Усилители • Сабвуферы • Процессоры • Кроссоверы • Наушники • Аксессуары | **БОРТОВЫЕ КОМПЬЮТЕРЫ** — Универсальные компьютеры • Модельные компьютеры • Аксессуары | **GPS НАВИГАТОРЫ** — Портативные GPS • Встраиваемые GPS • GPS модули • GPS трекеры • Антенны для GPS навигаторов • Аксессуары | **ВИДЕОУСТРОЙСТВА** — Видеорегистраторы • Телевизоры и мониторы • Автомобильные ТВ тюнеры • Камеры • Видеомодули • Транскодеры • Автомобильные ТВ антенны • Аксессуары | **ОХРАННЫЕ СИСТЕМЫ** — Автосигнализации • Мотосигнализации • Механические блокираторы • Имобилайзеры • Датчики • Аксессуары | **ОПТИКА И СВЕТ** — Ксенон • Биксенон • Лампы • Светодиоды • Стробоскопы • Оптика и фары • Омыватели фар • Датчики света, дождя • Аксессуары | **ПАРКТРОНИКИ И ЗЕРКАЛА** — Задние парктроники • Передние парктроники • Комбинированные парктроники • Зеркала заднего вида • Аксессуары | **ПОДОГРЕВ И ОХЛАЖДЕНИЕ** — Подогревы сидений • Подогревы зеркал • Подогревы дворников • Подогревы двигателей • Автохолодильники • Автокондиционеры • Аксессуары | **ТЮНИНГ** — Виброизоляция • Шумоизоляция • Тонировочная пленка • Аксессуары | **АВТОАКСЕССУАРЫ** — Радар-детекторы • Громкая связь Bluetooth • Стеклоподъемники • Компрессоры • Звуковые сигналы, СГУ • Измерительные приборы • Автопылесосы • Автокресла • Разное | **МОНТАЖНОЕ ОБОРУДОВАНИЕ** — Установочные комплекты • Обивочные материалы • Декоративные решетки • Фазоинверторы • Кабель и провод • Инструменты • Разное | **ПИТАНИЕ** — Аккумуляторы • Преобразователи • Пуско-зарядные устройства • Конденсаторы • Аксессуары | **МОРСКАЯ ЭЛЕКТРОНИКА И ЗВУК** — Морские магнитолы • Морская акустика • Морские сабвуферы • Морские усилители • Аксессуары | **АВТОХИМИЯ И КОСМЕТИКА** — Присадки • Жидкости омывателя • Средства по уходу • Полироли • Ароматизаторы • Клеи и герметики | **ЖИДКОСТИ И МАСЛА** — Моторные масла • Трансмиссионные масла • Тормозные жидкости • Антифризы • Технические смазки



В магазине «130» вы найдете и сможете купить в Киеве с доставкой по городу и Украине практически все для вашего автомобиля. Наши опытные консультанты предоставят вам исчерпывающую информацию и помогут подобрать именно то, что вы ищете. Ждем вас по адресу

<http://130.com.ua>



Официальный эксклюзивный дистрибьютор

TRIA INTERNATIONAL LTD.

117334, 5-й Донской проезд, д. 15, стр. 11

Москва, Россия

тел. (495) 642-08-08

www.tria.ru

Гарантийный ремонт

СЕРВИС-ЦЕНТР «СтудиоСаунд Сервис»

117334, 5-й Донской проезд, д. 15, стр. 11

Россия, Москва

тел.: (495) 787-88-02

Адрес производителя:

ALPINE ELECTRONICS MARKETING, INC.

1-1-8 Nishi Gotanda,

Shinagawa-ku,

Tokyo 141-0031, Japan



Чейнджер дисков

DHA-S690



Руководство по эксплуатации

Официальный эксклюзивный дистрибьютор

TRIA INTERNATIONAL LTD.

117334, 5-й Донской проезд, д. 15, стр. 11

Москва, Россия

тел. (495) 642-08-08

www.tria.ru

Гарантийный ремонт

СЕРВИС-ЦЕНТР «СтудиоСаунд Сервис»

117334, 5-й Донской проезд, д. 15, стр. 11

Россия, Москва

тел.: (495) 787-88-02

Пожалуйста, ознакомьтесь с данным руководством перед началом эксплуатации аппарата.

Содержание



МЕРЫ ПРЕДОСТОРОЖНОСТИ

| | |
|--|---|
| МЕРЫ ПРЕДОСТОРОЖНОСТИ..... | 5 |
| Диски, воспроизводимые на данном аппарате..... | 9 |

Подготовка к работе

| | |
|--|----|
| При использовании пульта ДУ..... | 13 |
| Замена элемента питания..... | 13 |
| Обращение с магазином..... | 14 |
| Включение и выключение питания..... | 17 |
| Выбор диска..... | 18 |
| Отображение списка дисков..... | 18 |
| Переключение между форматами NTSC и PAL..... | 18 |
| Инициализация системы..... | 19 |

DVD/Video CD

| | |
|---|----|
| Воспроизведение DVD/Video CD..... | 19 |
| Отображение списка программ..... | 21 |
| Поиск плей-листа..... | 22 |
| Остановка воспроизведения (функция PRE-STOP)..... | 22 |
| Остановка воспроизведения..... | 22 |
| Ускоренное воспроизведение вперед/назад..... | 22 |
| Поиск начала эпизодов / треков или файлов..... | 23 |
| Выбор программы / плей-листа..... | 23 |
| Выбор заглавия / группы..... | 24 |
| Отображение меню со списком папок / файлов..... | 24 |
| Выбор папок..... | 24 |
| Воспроизведение стоп-кадров (пауза)..... | 25 |
| Покадровое воспроизведение вперед/назад..... | 25 |
| Замедленное воспроизведение..... | 25 |
| Функция пропуска 30-секундного фрагмента записи..... | 25 |
| Функция пролистывания страниц вперед или назад..... | 26 |
| Поиск по номеру программы или плей-листа..... | 26 |
| Поиск по номеру заглавия / группы / папки..... | 26 |
| Прямой поиск по номеру эпизода / трека / файла..... | 27 |
| Выбор номера заглавия / папки / эпизода и т.п. с помощью кнопки LIST..... | 27 |
| Повторное воспроизведение..... | 28 |
| Выбор языка звуковой дорожки..... | 29 |
| Выбор ракурса съемки..... | 30 |
| Переключение субтитров (языка субтитров)..... | 30 |
| Отображение информации о диске..... | 31 |

CD/MP3/WMA/AAC

| | |
|--|----|
| Воспроизведение..... | 33 |
| Выбор папки (для MP3/WMA/AAC-дисков)..... | 34 |
| M.I.X. (воспроизведение в случайной последовательности)..... | 34 |
| Повторное воспроизведение..... | 34 |
| Прямой поиск по номеру файла (для MP3/WMA/AAC-дисков)..... | 35 |
| Выбор необходимого трека / папки / файла по номеру..... | 35 |
| Отображение на дисплее списка папок / файлов (для MP3/WMA/AAC-дисков)..... | 36 |

| | |
|--|----|
| Отображение информации о диске..... | 36 |
| Информация относительно формата MP3/WMA/AAC..... | 37 |

Настройки системы

| | |
|------------------------------------|----|
| Операции по настройке системы..... | 40 |
|------------------------------------|----|

Настройки DVD-диска (DVD CONTENTS SETUP)

| | |
|---|----|
| Изменение настроек языка..... | 41 |
| Изменение установки кода страны..... | 42 |
| Установка уровня рейтинга (защита от несанкционированного доступа)..... | 42 |
| Изменение пароля..... | 43 |
| Установка режима воспроизведения DVD Audio диска..... | 43 |
| Установка режима воспроизведения DVD-VR диска..... | 44 |
| Воспроизведение бонусной группы..... | 44 |
| Прямое воспроизведение основного содержания записи на диске..... | 44 |
| Режим автоматического выбора кнопки на экране изображений..... | 45 |

Системные настройки (SYSTEM SETUP)

| | |
|---|----|
| Выбор цвета подсветки дисплея..... | 45 |
| Изменение настроек телевизионного экрана..... | 45 |
| Установка ТВ-системы..... | 46 |
| Установка замены диска..... | 46 |
| Установка времени задержки выходного видеосигнала..... | 46 |
| Установка подсоединенного головного устройства..... | 47 |
| Возврат в режим заводских настроек (инициализация)..... | 47 |

Настройки CD (CD CONTENTS SETUP)

| | |
|--|----|
| Установка режима воспроизведения MP3/WMA/AAC/DivX®-дисков..... | 47 |
| Установка режима воспроизведения Video CD..... | 48 |
| Установка для выбора типа воспроизводимых файлов..... | 48 |
| Установка режима одновременного воспроизведения..... | 48 |
| Установка времени воспроизведения статичного изображения..... | 48 |
| Установка режима отображения на дисплее..... | 49 |
| Отображение регистрационного кода DivX®-диска (DivX)..... | 49 |

Настройки звука (AUDIO SETUP)

| | |
|---|----|
| Изменение установки цифрового выхода..... | 49 |
| Установка режима сведения сигналов..... | 50 |

Прочие полезные функции

| | |
|---|----|
| Подключение DVD видеовыхода при прослушивании другого источника (CD/Радио и т.п.) (только при использовании шины Ai-NET)..... | 51 |
| Установка фоновой заставки дисплея..... | 52 |
| Управление с головного аппарата..... | 53 |
| Воспроизведение DVD-, Video CD, CD- и MP3/WMA/AAC дисков..... | 54 |

Пульт ДУ

| | |
|----------------------------------|----|
| Кнопки управления пульта ДУ..... | 54 |
|----------------------------------|----|

Справочная информация

| | |
|---------------------------------|----|
| Информация о DVD-дисках..... | 58 |
| Информация о формате DivX®..... | 58 |
| Информация о формате JPEG..... | 59 |
| Информация о формате WAV..... | 59 |
| Информация о формате ASF..... | 60 |

| | |
|--|----|
| Терминология..... | 60 |
| Таблица кодов языков и их расшифровка..... | 62 |
| Таблица кодов стран и их расшифровка..... | 63 |
| Возможные неполадки и способы их устранения..... | 64 |
| Технические характеристики..... | 68 |

Установка и подсоединения

| | |
|---|-----------|
| Внимание | 69 |
| Предупреждение | 70 |
| Меры предосторожности | 70 |
| Подготовка..... | 71 |
| Подключение..... | 72 |
| Монтаж сенсорного блока пульта ДУ..... | 72 |
| Установка..... | 73 |
| Проверка готовности системы к эксплуатации..... | 77 |
| Подсоединения..... | 78 |
| Установка системного переключателя..... | 79 |
| Примеры системных подсоединений..... | 80 |

МЕРЫ ПРЕДОСТОРОЖНОСТИ

ПРЕДУПРЕЖДЕНИЕ



ПРЕДУПРЕЖДЕНИЕ

Данный символ предупреждает пользователя о наличии важных инструкций по эксплуатации. Несоблюдение данных инструкций может привести к травме или смертельному исходу.

НЕ ОТВЛЕКАЙТЕ ВАШЕ ВНИМАНИЕ НА УПРАВЛЕНИЕ СИСТЕМОЙ ВО ВРЕМЯ ДВИЖЕНИЯ.

Управление некоторыми функциями данной системы во время движения может отвлечь внимание водителя от дороги и стать причиной несчастного случая. Поэтому управление аппаратом необходимо осуществлять после полной остановки автомобиля в безопасном месте.

УСТАНАВЛИВАЙТЕ ТАКОЙ УРОВЕНЬ ГРОМКОСТИ, ПРИ КОТОРОМ ВЫ МОЖЕТЕ СЛЫШАТЬ ВНЕШНИЕ ШУМЫ ВО ВРЕМЯ ДВИЖЕНИЯ.

При прослушивании музыки на высоких уровнях громкости вы можете не услышать звуки сирены автомобилей экстренной помощи или звуковые предупредительные сигналы при подъезде к железнодорожным или трамвайным путям, что может стать причиной несчастного случая. КРОМЕ ТОГО, ПРОСЛУШИВАНИЕ МУЗЫКИ НА ВЫСОКИХ УРОВНЯХ ГРОМКОСТИ МОЖЕТ ПОВРЕДИТЬ ВАШИ ОРГАНЫ СЛУХА.

ЗАПРЕЩАЕТСЯ РАЗБИРАТЬ ИЛИ МОДИФИЦИРОВАТЬ ДАННЫЙ АППАРАТ.

Данные действия могут привести к несчастному случаю, возгоранию или поражению электрическим током.

ЗАПРЕЩАЕТСЯ РАЗБИРАТЬ ИЛИ МОДИФИЦИРОВАТЬ ДАННЫЙ АППАРАТ.

Данные действия могут привести к несчастному случаю, возгоранию или поражению электрическим током.

УСТАНОВЛИВАЙТЕ СИСТЕМУ ТОЛЬКО В АВТОМОБИЛЯХ С 12 В ЗАЗЕМЛЕНИЕМ НА МИНУС (-).

(В случае сомнений проконсультируйтесь у вашего дилера).

Невыполнение этого требования может стать причиной возгорания и т.п.

ХРАНИТЕ НЕБОЛЬШИЕ ПРЕДМЕТЫ, НАПРИМЕР, БАТАРЕЙКИ ВНЕ ДОСЯГАЕМОСТИ ДЕТЕЙ.

В том случае, если они будут проглочены, немедленно обратитесь к врачу.

ПРИ ЗАМЕНЕ ПРЕДОХРАНИТЕЛЕЙ ИСПОЛЬЗУЙТЕ АНАЛОГИЧНЫЕ ПО НОМИНАЛУ.

В противном случае, может произойти возгорание или поражение электрическим током.

ПОДКЛЮЧАЙТЕ СИСТЕМУ ТОЛЬКО К ИСТОЧНИКУ ПОСТОЯННОГО ТОКА 12В.

Использование иных источников питания может стать причиной возгорания, электрического удара и прочих повреждений.

НЕ ДОПУСКАЙТЕ ПОПАДАНИЯ РУК, ПАЛЬЦЕВ И ПОСТОРОННИХ ПРЕДМЕТОВ В ЗАГРУЗОЧНЫЕ ПАЗЫ ИЛИ ЗАЗОРЫ.

Подобные действия могут стать причиной несчастного случая или вывода из строя вашего устройства.

**ВНИМАНИЕ**

Данный символ предупреждает пользователя о наличии важных инструкций по эксплуатации. Несоблюдение требований данных инструкций может привести к травме или выходу из строя вашего устройства.

В СЛУЧАЕ НЕИСПРАВНОСТИ НЕМЕДЛЕННО ПРЕКРАТИТЕ ЭКСПЛУАТАЦИЮ АППАРАТА.

Несоблюдение данных инструкций может привести к несчастному случаю или травме. Верните аппарат вашему авторизованному дилеру Alpine или в ближайший сервисный центр Alpine.

НЕ УСТАНОВЛИВАЙТЕ НОВЫЕ ЭЛЕМЕНТЫ ПИТАНИЯ ВМЕСТЕ СО СТАРЫМИ. СОБЛЮДАЙТЕ ПОЛЯРНОСТЬ ПРИ УСТАНОВКЕ.

При установке элементов питания убедитесь в соблюдении приведенной схемы полярности (+ и -). Повреждение или вытекание содержимого элементов питания может стать причиной возгорания или травмы.

**МЕРЫ ПРЕДОСТОРОЖНОСТИ**

Чистка

Производите периодическую чистку аппарата с помощью мягкой сухой ткани. Для удаления жирных пятен смочите ткань в чистой воде. Использование чистящих средств может привести к стиранию краски или повреждению пластиковых деталей корпуса.

Система тепловой защиты

Перед включением аппарата, убедитесь, что температура в салоне автомобиля находится в пределах между +60°C (+140°F) и -10°C (+14°F).

Конденсация влаги

Во время воспроизведения диска вы можете уловить колебания звука, вызванные конденсацией. В этом случае извлеките диск из аппарата и выждите около одного часа до полного испарения влаги.

Поврежденные диски

Не пытайтесь воспроизвести треснувшие, поцарапанные или деформированные диски. Использование некачественного диска может сильно повредить механизм воспроизведения.

Уход

При возникновении проблем не пытайтесь починить аппарат собственными силами. Верните его дилеру "Alpine" или отнесите в ближайшую Сервисную службу "Alpine" для его ремонта.

Новые диски

В некоторых случаях при загрузке новых дисков в магазин данного чейнджера могут иметь место сбои в процессе воспроизведения. Причиной этих сбоев может быть наличие маленьких неровностей или заусенцев на внутреннем или внешнем диаметре диска.

Чтобы устранить заусеницы, проведите по внешнему краю диска и по краю центрального отверстия шариковой ручкой или подобным предметом, затем вставьте диск обратно в приемное устройство.

- *В качестве меры защиты механизм проигрывателя автоматически блокирует воспроизведение диска данного типа. Это не свидетельствует о выходе системы из строя.*

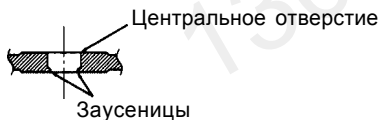

Диски нестандартной конфигурации

Используйте только круглые диски.

Никогда не пользуйтесь дисками иной конфигурации, так как это может привести к выходу из строя механизма вашего аппарата.

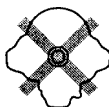

Место установки

Не устанавливайте DHA-S690 в местах, подверженных воздействию следующих факторов:

- прямого солнечного света и жары;
- высокой влажности и воды;
- чрезмерной запыленности;
- сильной вибрации.

Правильное обращение с компакт-дисками

При использовании диска не роняйте его. Держите диск таким образом, чтобы не оставлять отпечатки пальцев на его поверхности. Не приклеивайте пленку, бумагу или самоклеющиеся наклейки на диск. Не пишите на диске.

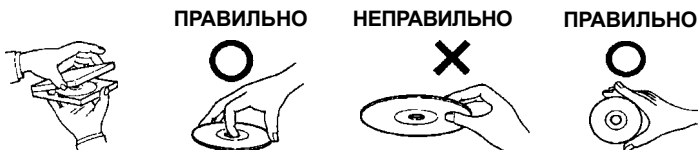

Чистка диска

Отпечатки пальцев, пыль и грязь на поверхности диска могут привести к пропускам во время воспроизведения. Для чистки диска протрите его поверхность мягкой чистой тканью в направлении от центра к внешнему краю. При сильном загрязнении поверхности диска смочите ткань в слабом растворе моющего средства.



Принадлежности для диска

В продаже имеются различные принадлежности, предназначенные для защиты поверхности диска и улучшения качества звучания. Однако большинство из них влияет на толщину и/или диаметр диска. Использование подобных принадлежностей может привести к несоответствию диска стандартным техническим характеристикам и создать проблемы при работе проигрывателя. Мы не рекомендуем использование подобных принадлежностей на дисках, воспроизводимых на чейнджерах дисков «Alpine».



Диски, воспроизводимые на данном аппарате

Воспроизводимые диски

Диски, перечисленные ниже, можно воспроизводить на данном аппарате.

| | Обозначение (логотип) | Записанный материал | Размер диска |
|----------------|---|---------------------|--------------|
| DVD Video |  | Аудио + видео | 12 см* |
| DVD Audio |  | Аудио + видео | 12 см* |
| Video CD |  | Аудио + видео | 12 см |
| Музыкальный CD |  | Аудио | 12 см |
| DivX® |  | Аудио + видео | 12 см |

* Допускается возможность воспроизведения двухслойных DVD

Данный аппарат поддерживает воспроизведение дисков, записанных в следующих форматах:

| | CD-R/ CD-RW | DVD-R/ DVD-RW | DVD+R/ DVD+RW |
|------------------------------------|----------------|------------------|------------------|
| Формат CD | ○ | | |
| Формат MP3 («mp3») | ○ | ○ | ○ |
| Формат WMA («wma») | ○ | ○ | ○ |
| Формат AAC («aac», «m4a») | ○ | ○ | ○ |
| Формат WAV («wav») | ○ | ○ | ○ |
| Формат JPEG («jpg», «jpeg», «jpe») | ○ | ○ | ○ |
| Формат DVD Video | | ○ | |
| Формат DVD-VR | | ○ | |
| Формат DivX («avi», «divx») | ○ | ○ | ○ |
| Формат ASF («asf») | ○ | ○ | ○ |
| Формат Video CD | ○ | | |

- Допускается воспроизведение только финализированных дисков.
- Управление дисками, записанными в форматах ASF/WAV/JPEG, аналогично управлению MP3/WMA/AAC-дисками.

Диски, не поддерживаемые системой данного аппарата

DVD-ROM, DVD-RAM, CD-ROM (за исключением MP3/WMA/AAC/WAV/JPEG/ASF/DivX®-файлов), photo CD и т.д.

Двойные диски

Данный аппарат не поддерживает воспроизведение двойных дисков (DualDisc). Использование дисков этого типа может привести к повреждению аппарата или самого диска в процессе его загрузки / извлечения.

Video CD

Этот DVD-чейнджер совместим с дисками Video-CD, поддерживающими функцию управления воспроизведением (PBC) версии 2.0.

«PBC» – это функция, позволяющая вам использовать записанные на диске меню для поиска желаемой сцены и просмотра различной информации в диалоговом режиме.

Примечания относительно используемых дисков (CD/CD-R/CD-RW)

При использовании неспецифицированных дисков нормальное воспроизведение не гарантируется.

На данной системе вы можете воспроизводить аудио записи, выполненные в форматах CD-R (записываемые CD) / CD-RW (перезаписываемые CD). Вы также имеете возможность воспроизводить диски CD-R/CD-RW, содержащие аудио файлы формата MP3/WMA/AAC/WAV/JPEG/ASF/DivX®.

- Не гарантируется воспроизведение на данной системе следующих компакт-дисков: Треснувших компакт-дисков, компакт-дисков с отпечатками пальцев, компакт-дисков, подвергнувшихся воздействию высоких температур или солнечных лучей (например, оставленных в автомобиле или приемном устройстве данной системы), компакт-дисков, записанных в нестабильных условиях записи, компакт-дисков, не предназначенных для воспроизведения в аудио системах, компакт-дисков с некорректной записью, а также защищенных от копирования компакт-дисков.
- Используйте диски с файлами MP3/WMA/AAC/WAV/JPEG/ASF/DivX®, записанными в поддерживаемом данной системой формате. За более подробной информацией обратитесь к стр. 37-39. (MP3/WMA/AAC-диски) и стр. 59-60 (DivX®/JPEG/WAV/ASF-диски).

Примечание относительно использования дисков формата CD-R/CD-RW

- В случае невозможности воспроизведения дисков CD-R/CD-RW убедитесь в том, что была завершена сессия (финализация).
- При необходимости выполните финализацию диска CD-R/CD-RW и попробуйте воспроизвести его еще раз.

Советы для желающих создать собственные записи на CD

DHA-S690 предназначен для воспроизведения дисков формата DVD Video, DVD Audio, Video CD, DivX® и снабжен встроенным MP3/WMA/AAC-декодером.

Приведенная ниже информация призвана помочь вам при создании ваших собственных музыкальных CD (как аудио CD, так и файлов MP3/WMA/AAC, записанных на диски CD-R/RW).

В чем различие дисков формата Audio и MP3/WMA/AAC?

Audio CD представляют собой тот же формат, в котором записываются приобретаемые вами в магазине коммерческие компакт-диски, снабженные маркировкой CD-DA. Формат MP3 (MPEG-1 Audio Layer 3) / WMA (Windows Media Audio) / AAC (Advanced Audio Coding) представляет собой информационный файл, при создании которого использовалась специальная схема сжатия данных для уменьшения размера исходного музыкального файла*.

Комбинированные CD-R/RW диски (Audio + MP3/WMA/AAC):

DHA-S690 может считывать любой сектор диска. Вы можете выбрать опцию CD-DA для воспроизведения аудио секции диска или опцию MP3/WMA/AAC для воспроизведения MP3/WMA/AAC секции диска.*

Мультисессионные CD-R/RW диски:

Остановка какой-либо записи на диске означает завершение одной сессии. В том случае, если диск не был закрыт (финализирован), на диск могут быть записаны дополнительные данные. При выполнении последующих записей данный диск становится «мультисессионным». DHA-S690 обеспечивает считывание только мультисессионных дисков, отформатированных в формате DATA (MP3/WMA/AAC файлы).

Правильно отформатированные диски формата MP3/WMA/AAC:

Для обеспечения корректного воспроизведения используйте процедуру форматирования дисков в соответствии со стандартом ISO 9660. В процессе озаглавливания дисков вы можете воспользоваться стандартами ISO уровень 1 (стандарт 8.3 DOS), уровень 2 (32 символа) или Joliet (длинные наименования файлов под Windows или Macintosh)*.

* За дополнительной информацией обращайтесь к руководству по эксплуатации.

Уход за компакт-дисками (CD / CD-R / CD-RW)

- Не касайтесь рабочей поверхности диска.
- Не оставляйте диск на солнце.
- Не приклеивайте этикетки и не пишите на диске.
- Протирайте диск от пыли и грязи.
- Проверяйте диск на наличие заусениц.
- Не используйте дополнительные принадлежности для дисков.

Не оставляйте диски в автомобиле или устройстве на длительное время. Никогда не оставляйте диски на солнце.

Эти диски восприимчивы к высокой температуре и влажности окружающей среды, что, в свою очередь, может привести к сбоям в их работе.

Использование дисков DVD-R/DVD-RW/DVD+R/DVD+RW

- Данный аппарат совместим только с дисками, записанными в режиме DVD-Video или DVD-VR (DVD-R/DVD-RW).
- Обратите внимание на тот факт, что система данного DVD-проигрывателя не допускает воспроизведение нефинализированных дисков (т.е. дисков, в процессе записи которых используется специальный алгоритм обработки данных, позволяющий осуществлять воспроизведение только на DVD-рекордерах).
- В зависимости от используемой записывающей аппаратуры и формата диска, воспроизведение отдельных дисков может быть недоступно.
- Не гарантируется воспроизведение дисков или файлов, снабженных системой защиты от копирования. Некоторые системы записи могут неправильно отформатировать скопированные файлы, в результате чего становится невозможным их корректное воспроизведение.

- В следующих случаях корректное воспроизведение дисков системой данного аппарата не гарантируется:
 - дисков, записанных определенными DVD-рекордерами;
 - некоторых дисков нестандартной конфигурации;
 - треснувших дисков;
 - загрязненных дисков,
 а также в случае загрязнения линз оптического звукоснимателя или наличия конденсата внутри аппарата.
- Убедитесь, что выполняются все предостережения по обращению с вашими DVD-R/DVD-RW/DVD+R/DVD+RW-дисками.
- Не наклеивайте на верхнюю сторону диска стикеры или кусочки скотча.
- По сравнению с обычными дисками, DVD-R/DVD-RW/DVD+R/DVD+RW-диски в большей степени подвержены воздействию тепла, влажности и прямого солнечного света. Поэтому во избежание повреждения дисков не оставляйте их в автомобиле и подобных местах.
- Диапазон рабочих температур при воспроизведении дисков:
 - для DVD-R/DVD-RW: -25 ÷ +70°C
 - для DVD+R/DVD+RW: +5 ÷ +55°C

Терминология

Заглавие (Title)

Если на DVD запрограммированы заглавия, то они являются наибольшей единицей деления записанной на диске информации.

Эпизод (Chapter)

Каждое заглавие может быть разделено на меньшие элементы, называемые эпизодами. Это могут быть определенные сцены фильма или музыкальные фрагменты.

- *Этот продукт использует технологию защиты авторских прав в соответствии с некоторыми патентами США и другими правами на интеллектуальную собственность, принадлежащими Macrovision Corporation и другим владельцам прав. Использование этой технологии должно быть санкционировано Macrovision Corporation и нацелено только на домашнее или другое ограниченное применение, только если другое ее применение не санкционировано Macrovision Corporation. Восстановление алгоритма работы или разборка запрещены.*
- *Произведено по лицензии Dolby Laboratories. «Dolby», «Pro Logic» и двойной символ «D» являются торговыми марками Dolby Laboratories.*
- *«DTS» и «DTS 2.0 + Digital Out» являются торговыми марками Digital Theater Systems, inc.*
- *Windows Media и логотип «Windows» являются торговыми марками или зарегистрированными торговыми знаками Microsoft Corporation в США и/или других странах.*
- *Apple, логотип Apple и iPod являются товарными знаками Apple Computer, Inc, зарегистрированными в США и других странах.*
- *Технология кодирования звуковых сигналов «MPEG Layer-3» используется по лицензии, полученной от Fraunhofer LLS and Thomson».*
- *Данный продукт предназначен только для частного, некоммерческого использования и не предоставляет пользователю никаких прав по его использованию в каких-либо коммерческих целях, например, при любом способе радиовещания в реальном времени, передаче данных посредством Internet или любых других сетей, а также с помощью любых других электронных систем, таких как платное аудио или аудио по требованию. Для использования данного продукта в вышеперечисленных целях необходимо наличие специального разрешения. За более подробной информацией по данному вопросу обращайтесь на сайт www.mp3licensing.com.*

Подготовка к работе

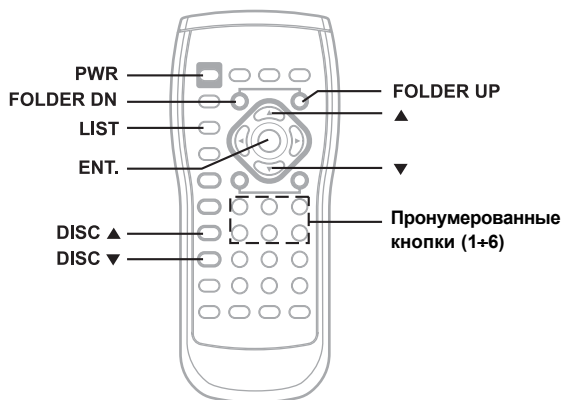

При использовании пульта ДУ

- Направьте пульт ДУ на сенсор ДУ, держа пульт на расстоянии не более 2 м от аппарата.
- Возможны ситуации, когда вы не сможете пользоваться пультом ДУ из-за попадания прямых солнечных лучей на сенсор ДУ.
- Пульт ДУ является небольшим, легким и точным устройством. Во избежание повреждений пульта, сокращения срока службы элементов питания, возникновения ошибок и нечеткой реакции кнопок соблюдайте следующие требования:
 - Не трясите пульт.
 - Не кладите пульт в карман брюк.
 - Не допускайте соседства пульта с продуктами питания, влагой и грязью.
 - Не подвергайте пульт воздействию прямых солнечных лучей.

Замена элемента питания

Тип элемента питания: CR2025 или аналогичный ему.

I Откройте крышку отсека питания

Нажмите на крышку и сдвиньте ее в направлении, указанном стрелкой, после чего снимите крышку.

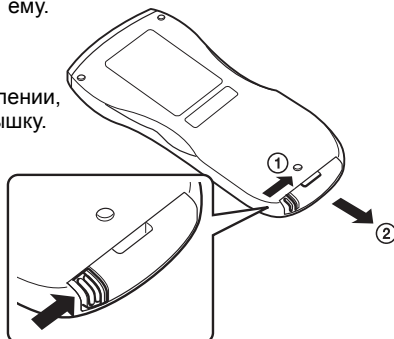

2 Замените элемент питания

Установите новый элемент питания, соблюдая указанную внутри отсека полярность (+) и (-).

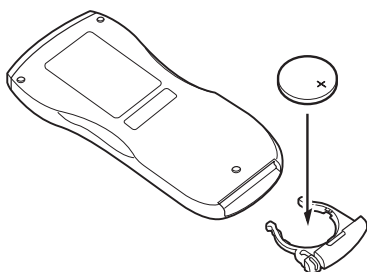

- *Неправильная установка элемента питания может вызвать сбой в работе системы.*

3 Закройте крышку

Нажмите на крышку в направлении, указанном стрелкой. Раздастся щелчок.

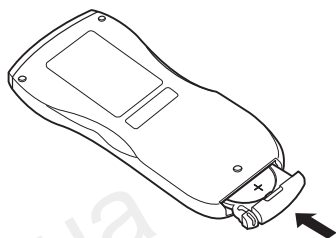

ВНИМАНИЕ!

НЕ ПОЛЬЗУЙТЕСЬ ФУНКЦИЯМИ АППАРАТА, КОТОРЫЕ МОГЛИ БЫ ОТВЛЕЧЬ ВАШЕ ВНИМАНИЕ ОТ УПРАВЛЕНИЯ АВТОМОБИЛЕМ. Любые операции, требующие вашего продолжительного участия, должны производиться только после полной остановки автомобиля. Перед выполнением этих операций всегда останавливайте автомобиль в безопасном месте. Несоблюдение этого требования может стать причиной ДТП.

Обращение с магазином

Перед загрузкой и извлечением дисков включайте питание системы. (См. раздел "Включение и выключение питания" на стр. 17).

Загрузка дисков

- 1 Оттяните пальцем рычажок для выемки лотка и вытяните лоток для дисков из магазина. Будьте осторожны и не выроните диск.

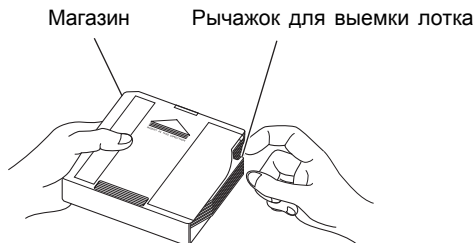

- Не вынимайте лоток для дисков из магазина.
При извлечении лотка из магазина не применяйте чрезмерных усилий, так как это может стать причиной поломки системы.
- 2 Установите диски в лоток этикеткой вверх. В каждый лоток загружайте только по одному диску (всего не более 6 дисков).
Будьте осторожны и не выроните диск.
После загрузки всех дисков нажимайте на лоток, пока он полностью не войдет в магазин и вы не услышите щелчок.

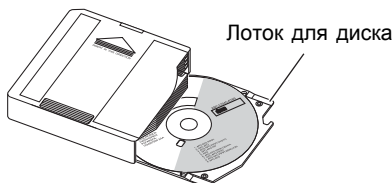

- 3 Возьмитесь за ручку раздвижной дверцы и сдвиньте ее до конца вправо, пока не услышите щелчок и дверца не будет зафиксирована.



- 4 Убедитесь в правильной загрузке магазина (см. рисунок ниже), после чего вставьте его до конца в окошко, пока не услышите щелчок и магазин не будет зафиксирован на месте.

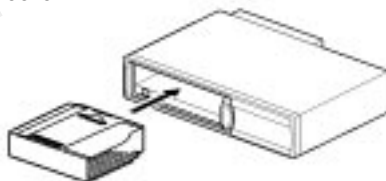

- 5 Вставив магазин, возьмитесь за выступ на раздвижной дверце и сдвигайте ее до конца влево до щелчка.

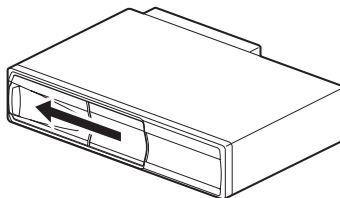

- После полной загрузки магазина автоматически производится проверка диска, установленного в магазин.

Извлечение дисков

- 1 Возьмитесь за ручку раздвижной дверцы и сдвиньте ее до конца вправо, пока не услышите щелчок и дверца не будет зафиксирована.

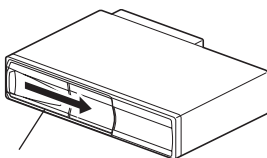

Раздвижная дверца

- 2 Нажмите кнопку выброса для извлечения магазина, после чего выньте магазин из устройства.

Кнопка выброса

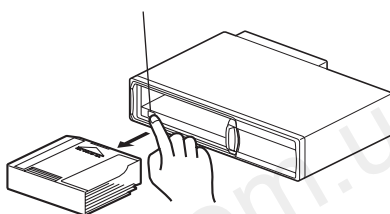

- 3 Оттяните пальцем рычажок для выемки лотка и вытяните лоток для дисков из магазина. При выемке дисков не повредите их рабочую поверхность. (См. раздел “Меры предосторожности” на стр. 7).

Магазин

Рычажок для выемки лотка

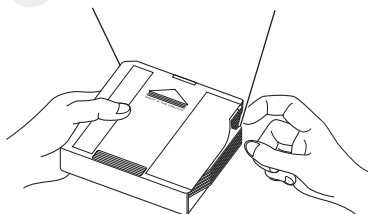

- Не вынимайте лоток для дисков из магазина.
При извлечении лотка из магазина не применяйте чрезмерных усилий, так как это может стать причиной поломки системы.

Предостережения относительно использования магазина

- Не допускается использование в данном устройстве магазинов или других принадлежностей для CD-чейнджеров.
- Лотки для дисков к магазинам CD-чейнджеров не могут быть использованы в магазинах к данному устройству. Даже в тех случаях, когда габариты этих лотков позволяют осуществить загрузку, их использование может стать причиной выхода из строя вашей системы.
- Не применяйте усилий при извлечении магазина.

- В каждый слот можно установить только один диск. Попытка установки двух или более дисков в один слот приведет к выходу из строя вашей системы.
- Никогда не вынимайте лоток из магазина.
- Если ключ зажигания находится в положении OFF, магазин можно извлечь и при выключенном питании системы.

Включение и выключение питания

Функция запоминания позиции воспроизведения

Даже если вы выберете другой видеоисточник или во время воспроизведения отключите питание аппарата или повернете ключ зажигания в положение OFF, при следующем включении питания воспроизведение начнется с того места, где оно было прервано.

Функция запоминания позиции воспроизведения отключается при смене диска.

При подсоединении к головному аппарату через шину Ai-NET

Внимание

- При подсоединении к головному аппарату Alpine.
Если DHA-S690 подсоединен к совместимому с Ai-NET головному аппарату, то перед его эксплуатацией внимательно ознакомьтесь с содержанием раздела “Установка системного переключателя” (стр. 78).
- Если ваше устройство подключено к головному аппарату, поддерживающему Ai-NET, питание DHA-S690 с пульта ДУ будет включаться с некоторой задержкой. Это обусловлено процессами передачи системной информации между различными компонентами и не указывает на неисправность.
- Если DHA-S690 подключен к головному аппарату, поддерживающему Ai-NET, его питание нельзя отключить с помощью пульта ДУ. Отключите питание DHA-S690 переключив источник на головном аппарате. За дополнительной информацией обратитесь к разделу «Управление с головного аппарата» (стр. 53).

- 1 Выберите на головном устройстве в качестве источника DVD-чейнджер или CD-чейнджер.
Питание аппарата включается автоматически.
- 2 Для отключения питания выберите другой источник на головном аппарате.

При подсоединении к головному аппарату без использования шины Ai-NET

Внимание

При подсоединении к головному аппарату, не оснащенному шиной Ai-NET.

В том случае, если DHA-S690 подсоединен к несовместимому с Ai-NET головному аппарату, внимательно ознакомьтесь с содержанием главы “Установка системного переключателя” (стр.78) и предварительно зафиксируйте системный переключатель в положение “2” (STANDALONE).

- 1 Включите питание системы, нажав кнопку **PWR** на пульте ДУ.
- 2 Для отключения питания еще раз нажмите кнопку **PWR**.

Выбор диска

Нажмите и удерживайте не менее 2-х секунд одну из пронумерованных кнопок (1+6). Каждой из данных кнопок соответствует номер диска, загруженного в магазин чейнджера.

- Для смены диска используйте кнопки **DISC ▲/▼**, либо нажмите и удерживайте не менее 2-х секунд кнопку **FOLDER DN/UP**.

Отображение списка дисков

Информация о дисках, загруженных в данный аппарат, отображается в виде списка. Таким образом, выбор любого диска может осуществляться напрямую.

- 1** Нажмите и удерживайте не менее 2-х секунд кнопку **LIST**.
На экране отобразится список дисков.

Пример отображения списка дисков

| ■ DISC LIST | | |
|-------------|---------|----------|
| DISC | MEDIA | CONTENTS |
| 1 | DVD | DVD-V |
| 2 | CD | CDDA |
| 3 | NO DISC | |
| 4 | CD | COMPRESS |
| 5 | DVD | -- |
| 6 | DVD | DVD-A |

① ② ③

- ① Отображение номера диска.
- ② Отображение формата диска.
 - В том случае, если в выбранном лотке отсутствует диск, на дисплее отображается «NO DISC».
- ③ Отображение способа записи на диск.

| | | |
|----------|---|--|
| DVD-V | : | DVD Video |
| DVD-A | : | DVD Audio |
| VCD | : | Video CD |
| DVD-VR | : | DVD-VR |
| CDDA | : | CD-DA |
| COMPRESS | : | сжатое аудио (MP3/WMA/AAC/ASF/WAV/JPEG/DivX®) |
| -- | : | В случае невозможности считывания информации с диска |

- 2** С помощью кнопок **▲** и **▼** выберите необходимый диск и нажмите кнопку **ENT**.

Аппарат активизирует выбранный диск и начинает его воспроизведение.

Переключение между форматами NTSC и PAL

Установите конфигурацию выходного видеосигнала в NTSC или PAL, в зависимости от метода записи на диск.

Нажмите и удерживайте не менее 2-х секунд кнопку **PWR**.

- Стандартной установкой является PAL. Система устанавливается в формат PAL на этапе отправки с завода-изготовителя.
- Для воспроизведения дисков, записанных в формате NTSC, измените установку в соответствии с указаниями, приведенными в разделе «Установка ТВ системы» на стр. 46.

Инициализация системы

Обязательно нажмите кнопку RESET при первом включении аппарата, а также после замены автомобильного аккумулятора.

- 1 Выключите питание аппарата.
- 2 Нажмите кнопку **RESET**, используя шариковую ручку или другой заостренный предмет.

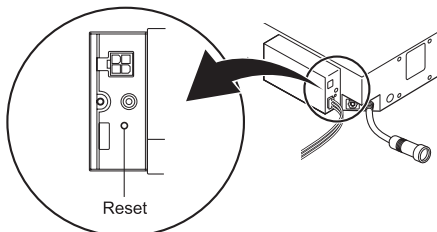

DVD/Video CD

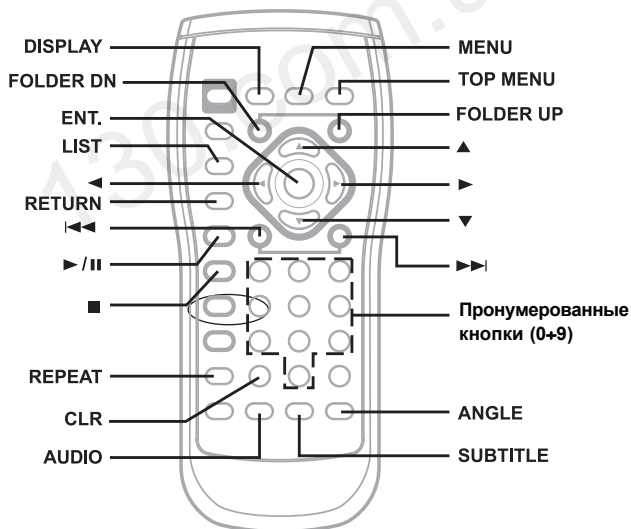

Воспроизведение DVD/Video CD



В каждом разделе данного руководства приведены типы дисков, которые можно использовать в данных операциях, в виде следующих символов:

DVD-V

Могут быть использованы коммерческие DVD видеодиски (используемые для записи фильмов и т.п.) или диски формата DVD-R/DVD-RW, DVD+R/DVD+RW, записанные в видеорежиме.

(В этот перечень также включены диски, на которых записана как DVD видео, так и DVD аудио информация. В этом случае при воспроизведении выбирается установка "DVD-V" (см. раздел "Установка режима воспроизведения DVD-Audio диска" на стр. 43)).

DVD-A

Могут использоваться коммерческие DVD-аудио диски.

DVD-VR

Могут использоваться DVD-R/DVD-RW-диски, записанные в режиме DVD-VR.



VCD

Могут использоваться VideoCD.

DivX

Могут использоваться CD-R/CD-RW/DVD-R/DVD-RW/DVD+R/DVD+RW диски, записанные в режиме DivX®.

Внимание

- *Функции DVD, описанные в настоящем руководстве, поддерживаются не всеми дисками. За информацией о поддерживаемых функциях обратитесь к инструкции, прилагаемой к диску.*
- *Отпечатки пальцев на поверхности диска могут неблагоприятно сказаться на воспроизведении. При возникновении проблем с воспроизведением извлеките диск и проверьте наличие отпечатков на воспроизводимой поверхности диска. При необходимости произведите очистку диска.*
- *При использовании пульта ДУ будьте аккуратны и нажимайте кнопки по очереди. Одновременное нажатие нескольких кнопок может вызвать некорректную работу аппарата.*
- *Даже если вы выберете другой видео-источник или во время воспроизведения отключите питание аппарата или повернете ключ зажигания в положение OFF, при следующем включении питания воспроизведение начнется с того места, где оно было прервано.*
- *При попытке выполнения операции, не поддерживаемой системой данного проигрывателя (в зависимости от типа воспроизводимого диска), на экране монитора будет отображаться следующий значок: . (В случае отображения красного индикатора  блокируется система управления диском. В случае отображения белого индикатора  блокируется система воспроизведения данного проигрывателя.)*

Загрузите диск стороной с этикеткой вверх

Процедура загрузки диска описана в разделе «Обращение с магазином» на стр. 14.

Начнется воспроизведение диска.

- *Смена стороны диска при воспроизведении двухсторонних DVD осуществляется вручную. Для этого извлеките диск, переверните его и вновь загрузите в приемное устройство.*
- *С момента загрузки диска до начала его воспроизведения может пройти несколько секунд.*
- *Для возврата к предыдущему экрану во время воспроизведения Video CD нажмите кнопку **RETURN**. Обращаем ваше внимание на тот факт, что данная функция поддерживается не всеми дисками.*
- *Если в процессе воспроизведения DivX®-диска на экране монитора отображается сообщение «INDEX READ», функции поиска в прямом/обратном направлении и повторного воспроизведения будут недоступны.*

- В том случае, если при воспроизведении Video CD с функцией управления воспроизведением (PBC) на дисплее отображается экран SELECT, вы можете активизировать процесс воспроизведения путем продолжительного (свыше 2-х секунд) нажатия кнопки ►/II.

Если появляется экран меню

При воспроизведении DVD и Video CD, поддерживающих функцию управления воспроизведением (PBC), могут автоматически появляться экранные меню. В этом случае для начала воспроизведения выполните описанные ниже операции.

- Для многих дисков экран меню можно также вызвать нажатием кнопки **MENU**.

Меню DVD DVD-V DVD-A

Используя кнопки ▲, ▼, ◀ или ▶, выберите требуемую опцию, а затем нажмите кнопку **ENT**.

- Для некоторых дисков выбор необходимых опций можно осуществить напрямую с экранного меню, используя **пронумерованные кнопки** («0»-«9») на прилагаемом пульте ДУ.
- Для воспроизведения DVD-Audio диска выберите установку «VIDEO ON» (см. раздел «Установка режима воспроизведения DVD-Audio диска» на стр. 43).

Меню Video CD VCD

Используя пронумерованные кнопки («0» – «9») на прилагаемом пульте ДУ, выберите желаемый номер. Затем нажмите кнопку **ENT**.

- В зависимости от количества имеющихся цифровых входов, воспроизведение в отдельных случаях может стартовать автоматически, т.е. без нажатия кнопки **ENT**.
- Экран меню не отобразится, если отключена функция управления воспроизведением (PBC). В этом случае активизируйте функцию PBC, выбрав режим «VCD PLAY MODE». За более подробной информацией обратитесь к разделу «Установка режима воспроизведения Video CD» на стр. 48.

Отображение списка программ DVD-VR

- 1 Нажмите кнопку **TOP MENU** в режиме воспроизведения DVD-VR-диска. На дисплее отобразится экран со списком программ.
- 2 С помощью кнопок ▲ и ▼ выберите необходимую программу и нажмите кнопку **ENT**. Начнется воспроизведение выбранной программы.
 - В случае выбора опции «PLAYLIST» на дисплее отобразится экран со списком плей-листов.
 - В тех случаях, когда название диска или программы полностью не умещается в отведенном для него поле дисплея, последние символы названия будут отображаться в виде штриховых значков «~».

Поиск плей-листа

1 В режиме воспроизведения DVD-VR диска нажмите кнопку **MENU**.

На дисплее отобразится экран со списком плей-листов.

2 С помощью кнопок **▲** и **▼** выберите плей-лист, который вы хотите воспроизвести, и нажмите кнопку **ENT**.

Начнется воспроизведение выбранного плей-листа.

- Данная функция поддерживается только дисками, включающими в себя плей-листы.
- В случае выбора опции PROGRAM LIST на экране отобразится список программ.
- В тех случаях, когда название плей-листа полностью не умещается в отведенном для него поле дисплея, последние символы названия будут отображаться в виде стриховых значков «~».

Остановка воспроизведения (функция PRE-STOP)

Нажмите во время воспроизведения кнопку **■**, чтобы прервать воспроизведение. Позиция, в которой произошла остановка, будет сохранена в памяти.

1 Нажмите кнопку **■** во время воспроизведения.

На дисплее отобразится «PRE-STOP».

2 Нажмите кнопку **▶/■** в режиме PRE-STOP.

Воспроизведение начнется с позиции, в которой произошла остановка.

- Для некоторых дисков позиция, в которой произошла остановка, может быть запомнена неточно.
- В случае выбора установки «VIDEO OFF» при работе с DVD Audio-диском функция PRE-STOP недоступна. (Ознакомьтесь с разделом «Установка режима воспроизведения DVD Audio-диска» на стр. 43).

Остановка воспроизведения

Нажмите два раза кнопку **■** во время воспроизведения.

На дисплее отобразится «STOP» и воспроизведение будет остановлено.

- Воспроизведение останавливается также в том случае, если нажать и удерживать не менее 2-х сек. кнопку **■** на пульте ДУ.
- Если после остановки воспроизведения будет нажата кнопка **▶/■**, воспроизведение стартует с начала.
- В случае выбора установки «VIDEO OFF» остановите воспроизведение DVD Audio-диска (функция STOP), нажав один раз кнопку **■**. (Ознакомьтесь с разделом «Установка режима воспроизведения DVD Audio-диска» на стр. 43).

Ускоренное воспроизведение вперед/назад

DVD Video / DVD Audio / Video CD / DivX®

1 Во время воспроизведения нажмите и удерживайте кнопку **⏮** (ускоренное воспроизведение назад) или **⏭** (ускоренное воспроизведение вперед).

Если нажать и удерживать не менее 1 сек. одну из кнопок ◀◀ или ▶▶, скорость воспроизведения диска в соответствующем направлении удваивается. В случае удерживания данных кнопок не менее 5 сек. скорость воспроизведения диска возрастает в 8 раз по отношению к нормальной скорости, а при удерживании свыше 10 секунд - в 32 раза.

2 Освободите кнопку ◀◀ или ▶▶, чтобы вернуться к нормальному воспроизведению.

- В процессе ускоренного воспроизведения вперед/назад звук не воспроизводится.
- Операции по ускоренному воспроизведению вперед/назад для Video CD, оснащенных функцией PBC (Playback Control), доступны только для текущего трека.
- При воспроизведении некоторых DVD и Video CD, поддерживающих функцию управления воспроизведением (PBC), в процессе ускоренного воспроизведения вперед/назад могут появляться экранные меню.

Поиск начала эпизодов / треков или файлов DVD-V DVD-A DVD-VR VCD DivX

1 В режиме воспроизведения нажмите кнопку ◀◀ или ▶▶.

При каждом нажатии кнопки происходит переключение эпизода/трека/файла и начинается воспроизведение выбранного эпизода/трека.

▶▶: Нажмите эту кнопку, чтобы начать воспроизведение с начала следующего эпизода, трека или файла.

◀◀: Нажмите эту кнопку, чтобы начать воспроизведение с начала текущего эпизода, трека или файла.

- Некоторые DVD не содержат эпизодов.
- Для Video CD, оснащенных функцией PBC (Playback Control), процедура поиска начала трека может быть недоступна. Для доступа к данной операции активизируйте режим «VCD PLAY MODE» и выберите для функции PBC опцию OFF. За более подробной информацией обратитесь к разделу «Установка режима воспроизведения Video CD» (стр. 48).
- Операции с DVD Audio и DivX® дисками могут выполняться в режиме паузы.

Дополнительное пояснения

«Эпизоды» – это отдельные части фильма или музыкальные подборки, записанные на DVD.

«Треки» – это разбиения фильма или музыкальных подборок на Video CD, DVD Audio и музыкальных дисках.

«Группы» представляют собой набор треков (песен), записанных на DVD-Audio диске. Воспроизведение группы зависит от конкретного диска.

«Плэй-листы» характеризуются набором изображений и порядком их воспроизведения.

- Могут использоваться только диски, включающие в себя плэй-листы.

Выбор программы / плэй-листа DVD-VR

Для выбора предыдущей или последующей программы / плэй-листа нажмите в режиме воспроизведения или паузы кнопку **FOLDER UP/DN**.

Каждое нажатие одной из вышеперечисленных кнопок сопровождается переходом к соответствующей программе / плэй-листу, после чего автоматически начинается процесс воспроизведения.

- UP: Нажмите одну из этих кнопок для воспроизведения с начала следующей программы или плей-листа.
- DN: Нажмите одну из этих кнопок для воспроизведения с начала предыдущей программы или плей-листа.

- *Выбор и воспроизведение плей-листа возможно только в случае его наличия на диске.*

Выбор заглавия / группы

Для выбора предыдущего или последующего заглавия / группы нажмите в режиме воспроизведения или паузы кнопку **FOLDER UP/DN**.

Каждое нажатие одной из вышеперечисленных кнопок сопровождается переходом к соответствующему названию / группе, после чего автоматически начинается процесс воспроизведения.

- UP: Нажмите одну из этих кнопок для воспроизведения с начала следующего названия или группы.
- DN: Нажмите одну из этих кнопок для воспроизведения с начала предыдущего названия или группы.

Отображение меню со списком папок/файлов

Для выбора файла из меню со списком папок:

- 1 В режиме воспроизведения нажмите кнопку TOP MENU.**
На экране отобразится список папок, включенных в данный диск.
- 2 С помощью кнопок ▲ и ▼ выберите необходимую папку и нажмите кнопку ENT.**
На экране отобразится меню со списком файлов, включенных в выбранную папку.
- 3 С помощью кнопок ▲ и ▼ выберите необходимый файл и нажмите кнопку ENT.**
Начнется воспроизведение выбранного файла.

Для выбора файла из меню со списком файлов:

- 1 В режиме воспроизведения нажмите кнопку MENU.**
На экране отобразится меню со списком файлов, записанных на диске.
 - 2 С помощью кнопок ▲ и ▼ выберите необходимый файл и нажмите кнопку ENT.**
Начнется воспроизведение выбранного файла.
- *В тех случаях, когда название папки или файла полностью не помещается в отведенном для него поле дисплея, последние символы названия будут отображаться в виде штриховых значков «~».*
 - *При воспроизведении MP3/WMA/AAC-диска также отображается список папок/файлов.*

Выбор папок

Нажмите кнопку **FOLDER DN** или **UP** для выбора папки.

Воспроизведение стоп-кадров (пауза)

DVD-V

DVD-A

DVD-VR

VCD

DivX

1 Во время воспроизведения нажмите кнопку ►/■.

2 Нажмите кнопку ►/■ еще раз, чтобы возобновить воспроизведение.

- В режиме стоп-кадра звук не воспроизводится.
- Если воспроизведение стартует из режима паузы, то изображение или звук могут на некоторое время остановиться. Такой эффект не является неисправностью.

Покадровое воспроизведение вперед/назад

DVD-V

DVD-VR

VCD

1 В режиме паузы нажмите кнопку ◀◀ или ▶▶.

Каждое нажатие данной кнопки сопровождается перемещением на один кадр назад или вперед.

2 Для возврата в режим нормального воспроизведения нажмите кнопку ►/■.

- В режиме покадрового воспроизведения звук на выходе отсутствует.
- Для DVD-VR дисков и Video CD режим покадрового воспроизведения в обратном направлении недоступен.

Замедленное воспроизведение

DVD-V

DVD-VR

VCD

1 Если в режиме паузы нажать и удерживать в этом положении кнопку ◀◀ или ▶▶, активизируется режим замедленного воспроизведения соответственно в обратном или прямом направлении со скоростью 1/8 по отношению к нормальной

При более продолжительном нажатии одной из этих кнопок (не менее 5 секунд) скорость замедленного воспроизведения возрастает до 1/2 по отношению к нормальной.

2 Переключитесь в режим паузы, освободив кнопку ◀◀ или ▶▶, а затем можете возобновить нормальное воспроизведение нажатием кнопки ►/■.

- Во время замедленного воспроизведения звук на выходе отсутствует.
- При показе слайдов функция замедленного воспроизведения недоступна.
- Значения скоростей замедленного воспроизведения (1/2 и 1/8 по отношению к нормальной) являются приблизительными. Реальное значение скорости зависит от воспроизводимого диска.
- Для DVD-VR-дисков и Video CD функция замедленного воспроизведения в обратном направлении недоступна.

Функция пропуска 30-секундного фрагмента записи

DVD-VR

DivX

Данная функция полезна в тех случаях, когда, к примеру, при прослушивании оригинальной программы, записанной на DVD-VR диске, вы хотите пропустить 30-секундный фрагмент записи и продолжить воспроизведение.

Данная функция может использоваться даже в том случае, если папка включает в себя только один файл.

Нажатие кнопки ◀◀ или ▶▶ в режиме воспроизведения инициирует пропуск 30-секундного фрагмента записи соответственно в обратном или прямом направлении с последующим продолжением воспроизведения.

- Данная функция доступна для дисков формата MP3, WMA, AAC, WAV и ASF.

Функция пролистывания страниц вперед или назад DVD-A

Под «страницей» в данном случае понимается статичное изображение, записанное на DVD-Audio диске.

Для отображения следующего или предыдущего статичного изображения нажмите и удерживайте не менее 2-х секунд в режиме воспроизведения кнопку **7** или **8** соответственно. При продолжительном (свыше 2-х секунд) нажатии кнопки **9** на экране отобразится главная страница (Home Page).

- При операциях с DVD-Audio дисками, не располагающими страничной структурой, данная функция может быть недоступна в тех случаях, когда изображения записаны в виде слайд-шоу.
- Для выполнения данной операции выберите для DVD-Audio диска установку «VIDEO ON» (см. раздел «Установка режима воспроизведения DVD-Audio диска» на стр. 43).

Поиск по номеру программы или плей-листа DVD-VR

Используйте эту функцию для упрощения процедуры поиска фрагментов записи на DVD-диске с помощью номеров программ/плей-листов.

1 После остановки воспроизведения введите с помощью **пронумерованных кнопок** («0»-«9») на пульте ДУ номер программы или плей-листа, которую вы хотите воспроизвести.

2 Нажмите кнопку **ENT**.

Начнется воспроизведение выбранной программы или плей-листа.

- В режиме PRE-STOP с помощью данной функции выполняется поиск начала эпизода по его номеру.
- Используйте кнопку **CLR** для удаления последней цифры в номере программы/плей-листа.
Для удаления всех введенных цифр удерживайте кнопку **CLR** в нажатом положении не менее 2 секунд.
- В зависимости от количества введенных цифр, воспроизведение может начаться автоматически, даже если не была нажата кнопка **ENT** (см. п. 2).

Поиск по номеру заглавия / группы / папки DVD-V DVD-A DivX

Используйте эту функцию для быстрого поиска фрагментов DVD с помощью номера заглавия / группы / папки DVD-диска.

1 После остановки воспроизведения введите с помощью **пронумерованных кнопок** («0»-«9») на пульте ДУ номер заглавия / группы / папки, которое вы хотите воспроизвести.

2 Нажмите кнопку **ENT**.

Воспроизведение начнется с выбранного заглавия / группы / папки.

- Используйте кнопку **CLR** для удаления последней цифры в номере заглавия. Удерживайте кнопку **CLR** в нажатом положении не менее 2 секунд, чтобы удалить все цифры.
- Для отмены режима поиска заглавий / групп / папок и возврата в режим нормального воспроизведения нажмите кнопку **RETURN**.
- В случае заглавий с многозначными номерами воспроизведение может начаться автоматически, даже если кнопка **ENT** в шаге 2 не будет нажата.
- Воспроизведение стартует с начала эпизода / трека из положения **PRE-STOP**.

Прямой поиск по номеру эпизода / трека / файла

DVD-V DVD-A DVD-VR VCD DivX

Используйте эту функцию для быстрого перемещения в начало эпизодов, треков или файлов.

1 В режиме воспроизведения, паузы или в положении **PRE-STOP** введите номер желаемого эпизода, трека или файла, используя пронумерованные кнопки («0»-«9»).

2 Нажмите кнопку **ENT**.

Воспроизведение начнется с выбранного эпизода, трека или файла.

- Эту функцию нельзя использовать с дисками, на которые не записаны номера эпизодов.
- В зависимости от количества цифр, содержащихся в заглавии, воспроизведение может стартовать автоматически даже в том случае, если не будет нажата кнопка **ENT**.
- Используйте кнопку **CLR** для удаления последней цифры в номере эпизода/трека/файла. Удерживайте кнопку **CLR** в нажатом состоянии не менее 2 секунд, чтобы удалить все цифры.
- Для Video CD процедура поиска может быть выполнена в режиме остановки.
- Для Video CD, оснащенных функцией PBC (Playback Control), процедура поиска начала трека может быть недоступна. Для доступа к данной операции активизируйте режим «VCD PLAY MODE» и выберите для функции PBC опцию OFF. За более подробной информацией обратитесь к разделу «Установка режима воспроизведения Video CD» (стр. 48).

Выбор номера заглавия / папки / эпизода и т.п. с помощью кнопки LIST

DVD-V DVD-A DVD-VR VCD DivX

1 В режиме воспроизведения нажмите кнопку **LIST**.

Активируется режим поиска с использованием цифровой клавиатуры.

2 Введите номер необходимого заглавия / группы / папки / раздела / трека / файла / программы / плей-листа, используя кнопки цифровой клавиатуры («0»+«9»).

3 Нажмите кнопку **ENT**.

Начнется воспроизведение выбранного заглавия / группы / папки / раздела / трека / файла / программы / плей-листа.

- В зависимости от разрядности вводимого параметра, выполнение шага 3 может не потребоваться.

Повторное воспроизведение

DVD-V

DVD-A

DVD-VR

VCD

DivX

Используйте эту функцию для повторного воспроизведения заглавий, эпизодов и треков диска.

Во время воспроизведения нажмите кнопку **REPEAT**.

Поочередное нажатие данной кнопки переключает режимы повторного воспроизведения в следующей последовательности:

DVD Video:

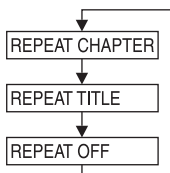

Повторное воспроизведение эпизода

Повторное воспроизведение заглавия

Возврат в режим нормального воспроизведения (заводская установка по умолчанию)

DVD Audio:

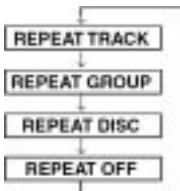

Повторное воспроизведение трека

Повторное воспроизведение группы

Повторное воспроизведение всего диска

Возврат в режим нормального воспроизведения (заводская установка по умолчанию)

DVD-VR (при воспроизведении программы):



Повторное воспроизведение эпизода

Повторное воспроизведение программы

Повторное воспроизведение всего диска

Отмена режима повторного воспроизведения (заводская установка по умолчанию)

DVD-VR (при воспроизведении плей-листа):



Повторное воспроизведение эпизода

Повторное воспроизведение плей-листа

Повторное воспроизведение всего диска

Отмена режима повторного воспроизведения (заводская установка по умолчанию)

Video CD

Во время воспроизведения нажмите кнопку **AUDIO**.

При каждом нажатии на кнопку происходит переключение комбинации левых и правых каналов.

LR → LL → RR → LR
(ЛП) (ЛЛ) (ПП) (ЛП)

Выбор ракурса съемки



В случае DVD, на которых записано заснятое с разных ракурсов изображение, вы сможете во время воспроизведения изменять угол обзора.

Во время воспроизведения нажмите кнопку **ANGLE**.

При каждом нажатии на кнопку будет происходить переключение ракурсов съемки, записанных на диске.

- Смена ракурса съемки может занять некоторое время.
- В зависимости от диска, переключение ракурса съемки может происходить одним из 2-х способов:
 - Незаметно: Угол обзора изменяется постепенно.
 - Заметно: При смене угла обзора вначале отображается неподвижная картинка, после чего происходит смена ракурса съемки.
- При выполнении данной операции для DVD Audio-диска выберите установку «VCAP» (см. раздел «Установка режима воспроизведения DVD Audio-диска» на стр. 43).

Переключение субтитров (языка субтитров)



В случае DVD, на которых записаны субтитры на нескольких языках, вы сможете во время воспроизведения изменять язык субтитров. Кроме того, при необходимости субтитры можно убрать с экрана.

Во время воспроизведения нажмите кнопку **SUBTITLE**.

При каждом нажатии кнопки будет происходить переключение языка субтитров, записанных на диске, либо их отключение.

При воспроизведении DVD-VR дисков вы можете отображать (опция ON) или не отображать (опция OFF) субтитры на экране.

- Смена языка субтитров может занять некоторое время.
- Для некоторых дисков невозможно выполнить переключение субтитров (языка субтитров) в режиме воспроизведения. В этом случае выберите необходимую опцию с помощью меню диска.
- При каждом включении питания или замене диска происходит выбор языка по умолчанию. Если диск не содержит этого языка, происходит выбор языка по умолчанию диска.
- Для некоторых дисков субтитры будут отображаться независимо от этой настройки.
- При выполнении данной операции для DVD Audio-диска выберите установку «VIDEO ON» (см. раздел «Установка режима воспроизведения DVD Audio-диска» на стр. 43).

Совет

Переключение из меню диска

Для некоторых дисков вы можете выбирать язык звуковой дорожки, ракурс съемки и субтитры с помощью меню диска.

DVD Video

- 1 Нажмите кнопку **MENU**, выберите необходимую опцию и нажмите кнопку **ENT**.
- 2 Используя кнопки **▲**, **▼**, **◀** и **▶**, выберите язык или ракурс съемки и нажмите кнопку **ENT**.
(Для некоторых дисков эти параметры можно выбрать с помощью пронумерованных кнопок («0»–«9») во время отображения на дисплее меню языка или ракурса съемки).

DVD Audio

- 1 Нажмите кнопку **TOP MENU**, выберите необходимую опцию и нажмите кнопку **ENT**.
 - 2 Используя кнопки **▲**, **▼**, **◀** и **▶**, выберите язык или ракурс съемки и нажмите кнопку **ENT**.
(Для некоторых дисков эти параметры можно выбрать с помощью пронумерованных кнопок («0»–«9») во время отображения на дисплее меню языка или ракурса съемки).
- При выполнении данной операции для DVD Audio-диска выберите установку «**VIDEO ON**» (см. раздел «Установка режима воспроизведения DVD Audio-диска» на стр. 43).

Отображение информации о диске

DVD-V

DVD-A

DVD-VR

VCD

DivX

Используйте приведенную ниже процедуру для отображения на экране монитора информации о воспроизводимом DVD-диске (номер заглавия, номер эпизода и т.п.).

В режиме воспроизведения нажмите кнопку **DISPLAY.**

На дисплее будут отображены основные параметры воспроизведения текущего диска.

При повторном нажатии кнопки **DISPLAY** экран состояния текущих параметров будет закрыт.

- В случае воспроизведения аудио файла, записанного в режиме переменного битрейта (VBR), на дисплее отображается время воспроизведения (--:--'--').

Отображение информации о диске (для DVD Video)

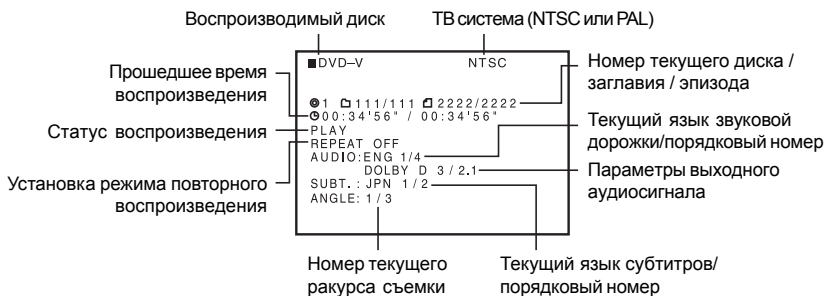

Отображение информации о диске (для DVD Audio)

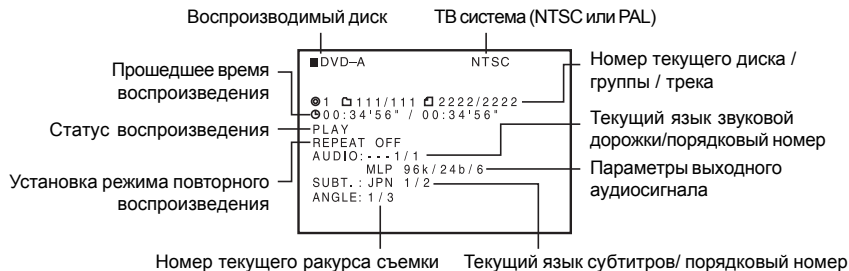

- При выполнении данной операции для DVD Audio-диска выберите установку «VIDEO ON» (см. раздел «Установка режима воспроизведения DVD Audio-диска» на стр. 44).

Отображение информации о диске (для DVD-VR)



Отображение информации о диске (для Video CD)

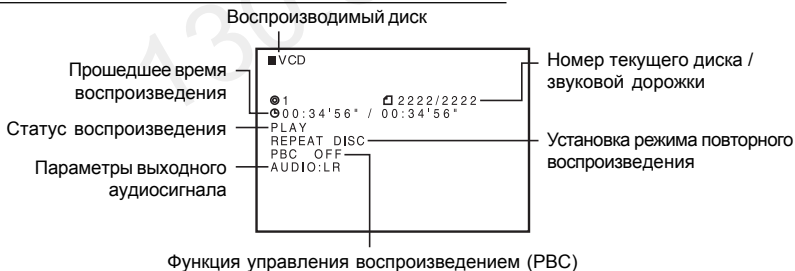

Отображение информации о диске (для DivX®)



- * В том случае, если DivX®-файл включает в себя тэговую информацию, на дисплее отображается название файла/альбома и имя исполнителя.

CD/MP3/WMA/AAC

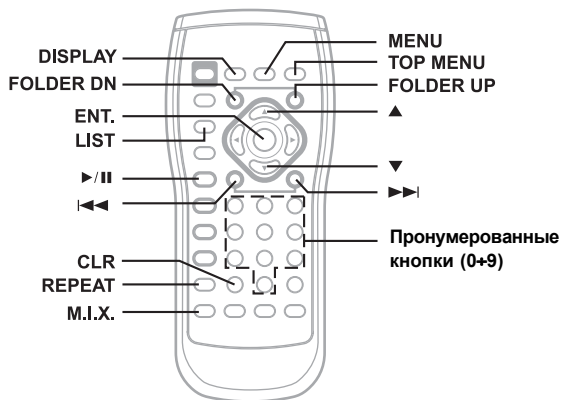

Воспроизведение

DHA-S690 поддерживает воспроизведение файлов формата MP3/WMA/AAC, записанных на дисках CD-ROM, CD-R и CD-RW. Используемый формат должен быть совместим с ISO 9660 уровень 1 или 2.

За более подробной информацией о воспроизведении и записи MP3/WMA/AAC-файлов обратитесь к стр. 37-39 данного руководства.

1 Выберите на головном устройстве необходимый источник - DVD-чейнджер или CD-чейнджер.

Начнется воспроизведение диска.

2 Используя кнопку << или >>, выберите необходимую звуковую дорожку (файл).

Для возврата к началу текущей звуковой дорожки:

Нажмите кнопку <<.

Для перехода к началу следующей звуковой дорожки:

Нажмите кнопку >>.

Только для CD:

Для быстрого перехода вперед/назад:

При нажатии и удержании кнопки << или >> воспроизведение диска в соответствующем направлении осуществляется с 21-кратной скоростью.

3 Для временной приостановки воспроизведения компакт-диска (паузы).
Еще раз нажмите кнопку >/II во время воспроизведения.

- Во время воспроизведения на мониторе отображается информация о параметрах воспроизведения MP3/WMA/AAC-диска (номер папки номер файла, данные о метках и т.п.).
- При работе с MP3-дисками возможна некоторая задержка перед началом воспроизведения.

- В зависимости от используемого при записи программного обеспечения или алгоритма преобразования MP3-файлов, воспроизведение отдельных дисков не гарантируется. В этом случае попробуйте использовать другое программное обеспечение.
- Данный аппарат не поддерживает воспроизведение WMA-файлов, снабженных системой защиты авторских прав DRM (Digital Rights Management), а также файлов формата AAC, приобретенных в сети музыкальных магазинов «iTunes», и файлов, защищенных от копирования.
- Проигрыватель компакт-дисков поддерживает воспроизведение дисков, включающих в себя аудио данные, а также MP3/WMA/AAC-файлы.
- В случае воспроизведения файлов, записанных в условиях переменного битрейта (VBR), время воспроизведения может отображаться некорректно.
- Процедура управления воспроизведением файлов формата ASF/WAV/JPEG аналогична процедуре управления MP3/WMA/AAC-файлами.

Выбор папки (для MP3/WMA/AAC-дисков)

Для выбора требуемой папки используйте кнопки **FOLDER DN** и **FOLDER UP**.

M.I.X. (Воспроизведение в случайной последовательности)

Нажмите кнопку **M.I.X.** в режиме воспроизведения или паузы.

Каждое нажатие данной кнопки сопровождается переключением режимов M.I.X. в следующем порядке:

CD

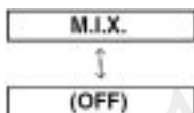

Осуществляется воспроизведение в случайной последовательности всех треков, записанных на диске, после чего чейнджер переходит к воспроизведению следующего диска.

Режим нормального воспроизведения (Заводская настройка по умолчанию).

MP3/WMA/AAC/DivX®

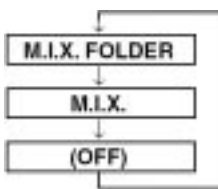

Осуществляется воспроизведение в случайной последовательности только файлов данной папки.

Осуществляется воспроизведение в случайной последовательности всех файлов, записанных на диске, после чего чейнджер переходит к воспроизведению следующего диска.

Режим нормального воспроизведения (Заводская настройка по умолчанию).

Для отмены режима воспроизведения в случайной последовательности еще раз нажмите кнопку **M.I.X.** и выберите опцию OFF.

Повторное воспроизведение

В режиме воспроизведения нажмите кнопку **REPEAT**.

Каждое нажатие данной кнопки сопровождается переключением режимов повторного воспроизведения в следующем порядке:

CD



Режим повторного воспроизведения выбранной звуковой дорожки.

Режим повторного воспроизведения всего диска.

Отмена режима повторного воспроизведения.

MP3/WMA/AAC

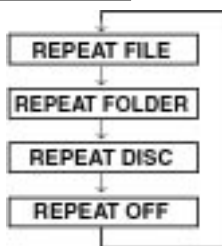

Режим повторного воспроизведения выбранного файла.

Режим повторного воспроизведения только файлов выбранной папки.

Режим повторного воспроизведения всего диска.

Отмена режима повторного воспроизведения (Заводская настройка по умолчанию).

Для отмены режима повторного воспроизведения еще раз нажмите кнопку **REPEAT** и выберите опцию OFF.

- *Продолжительное (свыше 2-х секунд) нажатие кнопки REPEAT во время воспроизведения отменяет режим повторного воспроизведения (REPEAT OFF).*

Прямой поиск по номеру файла (для MP3/WMA/AAC-дисков)

Используйте данную функцию для упрощения процедуры поиска необходимого файла на диске.

- 1 С помощью цифровой клавиатуры («0»+«9») введите номер файла, который вы хотите воспроизвести (в режиме остановки данная функция недоступна).**
- 2 Нажмите кнопку ENT.**
Начнется воспроизведение выбранного файла.
- *В случае заглавий с двузначными номерами воспроизведение стартует автоматически, даже если кнопка ENT в шаге 2 не будет нажата.*
- *Используйте кнопку CLR для удаления последней цифры в номере файла.*

Выбор необходимого трека / папки / файла по номеру

- 1 В режиме воспроизведения нажмите кнопку LIST.**
Активируется режим поиска с использованием цифровой клавиатуры.
- 2 Введите номер необходимого трека/папки/файла, используя кнопки цифровой клавиатуры («0»+«9»).**
- 3 Нажмите клавишу ENT.**
Начнется воспроизведение выбранного трека / папки / файла / программы / плейлиста.

- В зависимости от разрядности вводимого параметра, выполнение шага 3 может не потребоваться.
- Для отмены данного режима нажмите в режиме поиска кнопку **LIST**.

Отображение на дисплее списка папок/файлов (для MP3/WMA/AAC-дисков)

В случае выбора файла из списка папок:

1 В режиме воспроизведения нажмите кнопку **TOP MENU.**

На экране отобразится список папок, включенных в данный диск.

2 С помощью кнопок **▲ и **▼** выберите необходимую папку и нажмите кнопку **ENT**.**

На экране отобразится список файлов, включенных в выбранную папку.

3 С помощью кнопок **▲ и **▼** выберите необходимый файл и нажмите кнопку **ENT**.**

Начнется воспроизведение выбранного файла.

В случае выбора файла из списка файлов:

1 В режиме воспроизведения нажмите кнопку **MENU.**

На экране отобразится список файлов, записанных на диске.

2 С помощью кнопок **▲ и **▼** выберите необходимый файл и нажмите кнопку **ENT**.**

Начнется воспроизведение выбранного файла.

- В тех случаях, когда название папки или файла полностью не помещается в отведенном для него поле дисплея, последние символы названия будут отображаться в виде штриховых значков «~».
- При воспроизведении DivX-диска также отображается список папок/файлов.

Отображение информации о диске

Используйте приведенную ниже процедуру для отображения на экране монитора информации о воспроизводимом DVD-диске (номер заглавия, номер эпизода и т.п.).

В режиме воспроизведения нажмите кнопку **DISPLAY.**

На дисплее будут отображены основные параметры воспроизведения текущего диска. При повторном нажатии кнопки **DISPLAY** экран состояния текущих параметров будет закрыт.

- В случае воспроизведения аудио файла, записанного в режиме переменного битрейта (VBR), на дисплее отображается время воспроизведения (--:--'--').

Отображение информации о диске (для MP3-дисков)

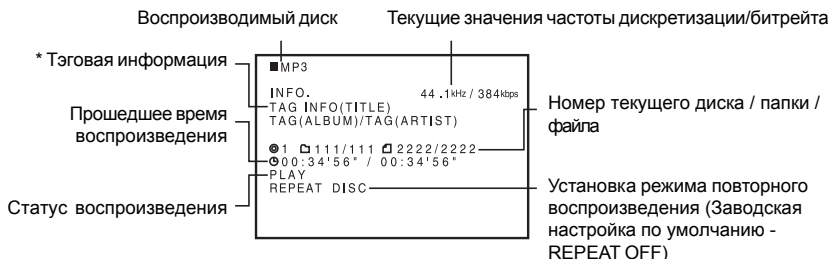

- * В том случае, если MP3-файл включает в себя тэговую информацию, на дисплее отображается название песни / название альбома / имя исполнителя.

Информация относительно формата MP3/WMA/AAC

ПРЕДОСТЕРЕЖЕНИЕ

Перезапись аудио информации (включая файлы формата MP3/WMA/AAC), а также ее распространение, передача или копирование в коммерческих или иных целях без разрешения владельца авторского права запрещены нормами авторского права и международными договорами.

Что такое MP3?

MP3 (сокращенное название “MPEG-1 Audio Layer 3”) представляет собой стандарт сжатия данных, признанный ISO (Международной организацией по стандартизации) и MPEG, являющейся структурным подразделением IEC (Международной Электротехнической комиссии).

Файлы MP3 содержат сжатую аудио информацию. Метод кодирования файлов MP3 обеспечивает сжатие аудио данных с очень высоким коэффициентом компрессии, уплотняя музыкальные файлы до 1/10 их первоначального объема без значительных потерь в качестве звучания. Механизм уплотнения аудио данных со столь высоким коэффициентом компрессии реализуется благодаря устранению звуков, которые либо не воспринимаются человеческим ухом, либо перекрываются другими звуками.

Что такое AAC?

Формат AAC, представляющий собой аббревиатуру от “Advanced Audio Coding”, является основным форматом сжатия аудиоданных, используемых в стандартах MPEG2 и MPEG4.

Что такое WMA?

WMA, или “Windows Media™ Audio”, представляет собой формат сжатия аудио данных. Технология сжатия звука WMA аналогична MP3 и также обеспечивает высокое качество записанного звука, сопоставимое с качеством записи на CD.

Алгоритм создания файлов формата MP3/WMA/AAC

При сжатии аудио данных используется разработанное и специфицированное для форматов MP3/WMA/AAC программное обеспечение. За более подробной информацией по созданию файлов формата MP3/WMA/AAC обращайтесь к инструкциям по эксплуатации данного программного обеспечения.

Данная система обеспечивает воспроизведение файлов MP3/WMA/AAC со следующим расширением:

MP3: “mp3”

WMA: “wma” (поддержка версий 7.1, 8 и 9)

AAC: “m4a”

Существует множество различных версий формата AAC. Убедитесь в том, что используемое вами программное обеспечение поддерживает перечисленные выше форматы. В некоторых случаях воспроизведение ряда форматов не поддерживается, несмотря на допустимое расширение. Допускается также воспроизведение AAC-файлов, закодированных в 7-й или более ранних версиях стандарта iTunes.

Поддерживаемые частоты дискретизации и скорость передачи данных (битрейт) при воспроизведении.

MP3

Частоты дискретизации: 44.1 кГц, 32 кГц

Битрейт: 32 – 320 кбит/сек.

WMA

Частоты дискретизации: 48 кГц, 44.1 кГц, 32 кГц
Битрейт: 48 – 192 кбит/сек.

AAC

Частоты дискретизации: 48 кГц, 44.1 кГц, 32 кГц, 24 кГц, 22.05 кГц, 16 кГц, 12 кГц, 11.025 кГц, 8 кГц
Битрейт: 8 – 320 кбит/сек.

В зависимости от значения частоты дискретизации, звук может воспроизводиться некорректно.

ID3/WMA - тэги

Данное устройство поддерживает систему ID3-тэгов, версии 1 и 2, и WMA-тэгов. Если файл формата MP3/WMA/AAC содержит сопроводительные тэги, данное устройство может отображать на дисплее заглавие (заглавие звуковой дорожки), имя исполнителя и название альбома.

Данное устройство обеспечивает отображение только однобитовых буквенно-цифровых символов (до 30 для ID3 и до 15 для WMA) и подчеркиваний. Если отсутствует поддержка каких-либо символов, на дисплее отображаются пробелы. В зависимости от содержания записанного материала, информация на дисплее может отображаться некорректно.

Запись на диске файлов формата MP3/WMA/AAC

После подготовки файлов формата MP3/WMA/AAC они записываются на диски CD-R или CD-RW с использованием соответствующего записывающего программного обеспечения. Каждый диск может содержать до 4096 файлов / 256 папок (включая корневые каталоги файловой системы). В случае превышения этого предела нормальное воспроизведение не гарантируется.

Поддерживаемые носители

Носители, которые можно воспроизводить на данном устройстве: CD-ROM, CD-R, CD-RW, DVD-R и DVD-RW.

Соответствующие файловые системы

Данное устройство поддерживает диски, форматированные в стандарте ISO 9660, уровень 1 или 2.

В рамках стандарта ISO 9660 существуют определенные ограничения.

Максимальная глубина вложенной папки составляет 8 (включая корневую директорию).

Длина названия файла / папки ограничена.

Названия папок / файлов могут включать в себя буквы A-Z (прописные), цифры 0-9 и символы подчеркивания ('_').

Данное устройство также поддерживает воспроизведение дисков, записанных в формате "Joliet", "Romeo" и других стандартах, совместимых с ISO9660. Однако при этом допускается некорректное воспроизведение названий файлов, папок и т.д.

Поддерживаемые форматы

Данное устройство поддерживает форматы CD-ROM XA (с расширенной архитектурой), CD со смешанным режимом, усовершенствованные CD (CD-Extra) и мультисессионные CD (Multi-Session). Возможно некорректное воспроизведение дисков, записанных методом Track-At-Once (запись одной дорожки за один прием) или пакетной записи.

Порядок следования файлов

Аппарат воспроизводит файлы в том порядке, в каком они были записаны с использованием соответствующего программного обеспечения. Таким образом, порядок воспроизведения звуковых дорожек может не совпадать с очередностью ввода, заданной пользователями. Воспроизведение папок и файлов осуществляется в соответствии с их порядковыми номерами, отображенными на дисплее.

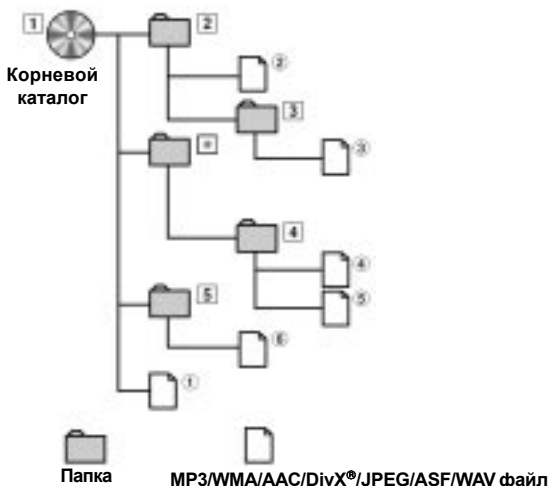

- * В тех случаях, когда папка не содержит файлов, номер/название папки на дисплее отображаться не будет.

Терминология

Битрейт (Bit rate)

Представляет собой скорость передачи звуковых данных при кодировании. Чем выше битрейт, тем выше качество звука, но вместе с тем увеличивается объем файлов.

Частота дискретизации (Sampling rate)

Данная величина показывает, какое количество раз в секунду поток данных сэмплируется (записывается). К примеру, музыкальные CD используют частоту дискретизации 44,1 кГц, поэтому уровень звука сэмплируется (записывается) 44.100 раз в секунду. Чем выше частота дискретизации, тем выше качество звука, но вместе с тем увеличивается объем данных.

Кодирование

Представляет собой конвертацию музыкальных CD, файлов формата WAVE (AIFF) и других звуковых файлов в определенный формат аудио сжатия.

Тэг (Tag)

Информация о музыкальном произведении, например, названии звуковой дорожки, имени исполнителя, названии альбома и т.п., записанная в виде файлов формата MP3/WMA/AAC.

Корневой каталог

Корневой каталог (или корневая директория), расположенный в верхней части иерархической файловой структуры, включает в себя все папки и файлы, записанные на диске. Структура корневого каталога в процессе записи диска создается автоматически.

Настройки системы



Вы можете легко настроить данный аппарат с учетом ваших личных предпочтений и специфики его использования. Выберите настроечные меню для установки системных, звуковых и пр. параметров по вашему выбору.

Шаги, описанные ниже в пунктах 1-4, являются общими процедурами для настройки каждого из установленных параметров DVD-проигрывателя. За более подробной информацией по каждой из настроек обращайтесь к соответствующему разделу данного руководства.

Операции по настройке системы

Вы можете выполнить настроечные операции в режиме остановки диска (**STOP**) или в случае отсутствия диска в магазине, предварительно остановив автомобиль в безопасном месте.

1 Нажмите и удерживайте не менее 2-х секунд кнопку **SETUP**.

На экране монитора отобразится настроечное меню (SETUP).

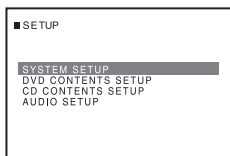

2 С помощью кнопок **▲** и **▼** выберите настраиваемый параметр, после чего нажмите кнопку **ENT.**

Настроечные параметры:

SYSTEM SETUP / DVD CONTENTS SETUP / CD CONTENTS SETUP / AUDIO SETUP

3 Для изменения настроек используйте кнопки **▲**, **▼**, **◀** или **▶**, после чего нажмите кнопку **ENT.**

Настроечные параметры

SYSTEM SETUP:

BACK PICTURE / TV SCREEN(ASPECT / TV SYSTEM) / AUTO DISC CHANGE / VIDEO DELAY / MODEL SETUP / SETUP INITIALIZE

DVD CONTENTS SETUP:

LANGUAGES(AUDIO / SUBTITLE / MENU) / PARENTAL (PASSWORD → COUNTRY CODE / PARENTAL LEVEL / CHANGE PASSWORD) / DVD-A PLAY MODE / DVD-VR PLAY MODE / BONUS CODE / MAIN STORY / AUTO DVD MENU

CD CONTENTS SETUP:

CD PLAY MODE / VCD PLAY MODE / COMPRESS PLAY MODE(PRIORITY MODE / COMBINATION MODE / JPEG STILL MODE) / AUTO DISPLAY / REGISTRATION CODE

AUDIO SETUP:

DIGITAL OUT(DOLBY D/DTS) / DOWNMIX MODE

4 По завершении настройки нажмите и удерживайте не менее 2-х секунд кнопку **SETUP.**

Система переключается в режим нормальной эксплуатации.

Настройки DVD-диска (DVD CONTENTS SETUP)

- При изменении настроек старые значения теряются. Перед выполнением изменений запишите текущие настройки. При отключении автомобильного аккумулятора все выполненные настройки будут сохранены в памяти системы.

Изменение настроек языка

Язык звуковой дорожки, субтитров и меню можно выбрать в соответствии с вашими предпочтениями.

После установки данный язык становится установкой по умолчанию. Данная функция удобна в том случае, если в качестве постоянного языка для прослушивания выбран английский. (В настоящее время не на всех дисках допускается внесение изменений в установки языка по умолчанию. В противном случае, установка языка по умолчанию вводится на заводе-изготовителе).

Настроечный параметр: LANGUAGES → AUDIO / SUBTITLE / MENU

AUDIO:

Устанавливает язык звуковой дорожки.

SUBTITLE:

Устанавливает язык субтитров, отображаемых на экране.

MENU:

Устанавливает язык, используемый в меню (меню заглавий и т.д.).

Опции:

AUTO*1 (Заводская настройка по умолчанию) / **OFF***2 (только для субтитров) / **ENGLISH / JAPANESE / GERMAN / SPANISH / FRENCH / ITALIAN / PORTUGUESE / RUSSIAN / CHINESE / OTHERS***3

*1 **AUTO:**

Звуковая дорожка диска и субтитры воспроизводятся на языке, установленном в качестве приоритетного для данного диска.

*2 **OFF:**

Субтитры не отображаются (только для установки SUBTITLE).

*3 **OTHERS:**

Установка, предназначенная для воспроизведения диска на языке, отличном от представленных в основном меню. Нажмите кнопку ENT., а затем с помощью пронумерованных клавиш «0»-«9» введите 4-значный код выбранного языка. После этого еще раз нажмите кнопку ENT. Коды языков представлены в таблице на стр. 62.

- В случае, если в процессе изменения установки языка в приемном устройстве будет находиться диск, выполните одну из следующих операций:
-извлечение магазина (диска);
-выключите питание основного модуля;
-выберите другой источник на головном аппарате.
- Для временного изменения языка текущего диска используйте либо меню DVD-диска, либо обратитесь к разделу «Выбор языка звуковой дорожки» (см. стр. 29).
- В случае, если выбранный язык на диске отсутствует, по умолчанию выбирается основной язык диска.
- Заводские настройки языка по умолчанию:
-Язык звуковой дорожки: AUTO.
-Язык субтитров: AUTO.
-Язык меню: AUTO.
- Для возврата к предыдущему экрану нажмите кнопку **RETURN**.

Изменение установки кода страны

Выберите код страны и установите уровень рейтинга (защиту от несанкционированного доступа).

Разделы: PARENTAL → PASSWORD → COUNTRY CODE

Опции: AUTO / OTHERS

AUTO: Воспроизводится основной код страны из списка записанных кодов.

OTHERS: В случае ввода необходимого кода страны выбирается опция «OTHERS».

Для изменения установки кода страны:

С помощью **пронумерованных клавиш «0»+«9»** введите 4-значный пароль и нажмите кнопку **ENT**.

Пример: вводится код Германии «6869».

COUNTRY CODE 6 8 6 9

- В случае ввода ошибочного кода на дисплее в течение 3-х секунд отображается сообщение "CODE ERROR" и аппарат возвращается к отображению настроечного меню.
- За перечнем кодов языков обратитесь к таблице кодов стран на страницах 63-64.
- Вы можете поочередно удалить цифры пароля, однократно нажимая кнопку **CLR**. Для полного удаления пароля нажмите и удерживайте не менее 2-х секунд кнопку **CLR**.
- Для возврата к предыдущему экрану нажмите кнопку **RETURN**.

Установка уровня рейтинга (защита от несанкционированного доступа)

Используйте эту функцию для предотвращения просмотра фильмов детьми, не достигшими определенного возраста.

Разделы: PARENTAL → PASSWORD → PARENTAL LEVEL

Опции: OFF (Заводская установка по умолчанию) / 8~1

- 1 С помощью **пронумерованных клавиш «0»+«9»** введите 4-значный пароль и нажмите кнопку **ENT**.

Вводимые цифры отображаются на дисплее в виде звездочек («*»).

Заводская установка пароля по умолчанию: 1111.

На экране отобразится дисплей ввода уровня доступа (PARENTAL LEVEL).

- Вы можете поочередно удалить цифры пароля, однократно нажимая кнопку **CLR**. Для полного удаления пароля нажмите и удерживайте не менее 2-х секунд кнопку **CLR**.

- Для возврата к предыдущему экрану нажмите кнопку **RETURN**.
 - В случае ввода ошибочного кода аппарат возвращается к отображению настроечного меню.
- 2 Используя кнопку ◀, ▶ и **ENT**, выберите необходимый уровень доступа (8+1) и нажмите кнопку **ENT**.
- Для отмены режима защиты от несанкционированного доступа или при отсутствии необходимости в установке уровня рейтинга выберите опцию OFF. Чем ниже порядковый номер, тем выше уровень рейтинга.
- Для возврата к предыдущему экрану нажмите кнопку **RETURN**.

Изменение пароля

Если вы хотите изменить пароль, выберите пункт «CHANGE PASSWORD» и введите новый пароль (4 цифры).

Разделы: PARENTAL → PASSWORD → CHANGE PASSWORD

Опции: PASSWORD Input

С помощью **цифровой клавиатуры** (“0”÷“9”) введите новый 4-значный код и нажмите кнопку **ENT**.

- Запишите пароль на листке бумаги и сохраните на случай, если вы его забудете.
- Если DVD не содержит шкалы рейтинга, то ограниченный на его воспроизведение не будет даже при выбранном вами уровне рейтинга.
- После выбора значение рейтинга хранится в памяти аппарата до следующего изменения. Для воспроизведения дисков с большим рейтингом или для отмены защиты эту настройку необходимо изменить.
- Не все DVD предоставляют функцию защиты от несанкционированного доступа. Если вы не уверены в диске, просмотрите его сначала сами. Не оставляйте DVD-диски в зоне досягаемости детей, если считаете, что эти диски не предназначены для детей.

Советы

- **Временное изменение уровня рейтинга**
В некоторых дисках предусмотрена возможность изменения установки уровня рейтинга по умолчанию во время воспроизведения. В этом случае на экране монитора появляется сообщение “PARENTAL LEVEL CHANGE OK? (Вы желаете изменить уровень рейтинга?).
- **Для изменения уровня доступа и воспроизведения нажмите кнопку ENT.**
- **Для воспроизведения без внесения изменений в уровень доступа нажмите кнопку ■.**
(Если нажата кнопка ■, воспроизведение будет осуществляться на уровне доступа, установленного в разделе “Установка уровня рейтинга (защиты от несанкционированного доступа)” .

Установка режима воспроизведения DVD Audio диска

При воспроизведении DVD Audio дисков вы можете выбрать одну из 3-х установок. В том случае, если диск содержит как видео, так и аудио информацию, при воспроизведении DVD Audio диска выбирайте установку “VIDEO ON” или “VIDEO OFF”.

Настроечный параметр: DVD-A PLAY MODE

Опции: DVD-V / DVD-A*

* DVD-A → VIDEO ON (Заводская настройка по умолчанию) / VIDEO OFF

- DVD-V: В тех случаях, когда на диске записаны и DVD-Video, и DVD-Audio файлы, приоритет имеют DVD-Video файлы.
- VIDEO ON: На выход подаются сигналы звука и изображения.
- VIDEO OFF: На выход подается только звуковая информация.

Установка режима воспроизведения DVD-VR диска

Вы можете выбрать один из способов воспроизведения диска: воспроизведение оригинальной программы DVD-VR диска или воспроизведение плей-листа, отредактированного с использованием другого DVD-рекордера.

Настроечный параметр: DVD-VR PLAY MODE

Установки: ORG PGC PLAY (Заводская настройка по умолчанию) / PLAYLIST PLAY

- ORG PGC PLAY: Воспроизводится только оригинальная программа.
- PLAYLIST PLAY: Воспроизводится только плей-лист.

Воспроизведение бонусной группы

Некоторые DVD-Audio диски включают в себя т.н. бонусную группу. Для доступа к бонусной группе может использоваться 4-значный код.

Настроечный параметр: BONUS CODE

Опции: ввод кода бонусной группы (Заводская установка по умолчанию "0000")

- 1 С помощью кнопок ▲ и ▼ выберите "BONUS CODE" и нажмите кнопку **ENT**.
 - 2 Используя пронумерованные клавиши «0»÷«9», введите 4-значный пароль и нажмите кнопку **ENT**.
- Каждое нажатие кнопки **CLR** поочередно стирает знаки введенного пароля. Для одновременного стирания всех знаков нажмите и удерживайте данную кнопку не менее 2-х секунд.
 - 3 По завершении данной настройки нажмите и удерживайте не менее 2-х секунд кнопку **SETUP**. Аппарат переключается в режим нормальной эксплуатации.
 - В том случае, если пароль бонусной группы не совпадает с введенными в данном разделе значением, на дисплее автоматически отображается экран ввода параметров.

Прямое воспроизведение основного содержания записи на диске

С помощью данной функции обеспечивается возможность пропуска всех предупреждений, изначально записанных на диске, т.е. воспроизведение начинается непосредственно с содержательной части диска.

Настроечный параметр: MAIN STORY

Установки: OFF (Заводская настройка по умолчанию)/ON

В том случае, если вы хотите напрямую перейти к основному содержанию диска, выберите установку **ON**.

- Данная функция может не поддерживаться отдельными дисками.

Режим автоматического выбора кнопки на экране изображений

Вы можете автоматически выбрать кнопки, отображаемые в меню заглавий / экране меню изображений путем ввода установки времени (в секундах). Это позволит избежать выполнения подобной установки в ручном режиме.

Настроечный параметр: AUTO DVD MENU

Установки OFF (Заводская настройка по умолчанию) / SET TIME (1+15 сек).

SET TIME: С помощью цифровой клавиатуры введите необходимый промежуток времени (от 1 до 15 секунд). По завершение процедуры ввода выбор кнопок будет осуществляться автоматически. (Например, в случае выбора установки «8 секунд» нажмите кнопку «8», а затем - кнопку ENT).

Системные настройки (SYSTEM SETUP)

- При изменении настроек старые значения теряются. Перед выполнением изменений запишите текущие настройки. При отключении автомобильного аккумулятора все выполненные настройки будут сохранены в памяти системы.

Выбор цвета подсветки дисплея

Вы можете изменить цвет подсветки дисплея, выбрав одну из 2-х предустановок или 4-х дополнительных цветов.

Настроечный параметр: BACK PICTURE

Опции: TYPE-1 (Заводская настройка по умолчанию) / TYPE 2/COLOR*

* Опция COLOR включает в себя 4 цветовых решения: BLACK (Черный) / GRAY (Серый) / BLUE (Голубой) / GREEN (Зеленый)

Изменение настроек телевизионного экрана

Используйте приведенную ниже процедуру для выбора формата изображения в соответствии с типом используемого телевизионного монитора.

Настроечные параметры: TV SCREEN → ASPECT

Опции: 16:9 (WIDE) / 4:3 (LETTER BOX) / 4:3 (PAN SCAN)

- Для некоторых дисков установка формата изображения может не соответствовать выбранному размеру экрана. (За более подробной информацией обращайтесь к буклету диска).
- Для возврата к предыдущему экрану нажмите кнопку **RETURN**.

16:9 WIDE

Выберите этот формат при использовании широкоформатного телевизионного монитора. Это заводская настройка формата изображения.



4:3 LB (LETTERBOX)

Выберите этот формат при использовании обычного монитора с экраном 4:3 (обычный телевизионный формат). В верхней и нижней частях изображения при воспроизведении фильма формата 16:9 могут появиться черные полосы. Ширина этих полос зависит от оригинального формата изображения, в котором был записан фильм.



4:3 PS (PAN- SCAN)

Выберите этот формат при использовании обычного монитора с экраном 4:3. Изображение займет весь экран, однако из-за несовпадения форматов изображения левый и правый края картинки при воспроизведении фильма формата 16:9 будут обрезаны.



Установка ТВ системы

Вы можете выбрать способ воспроизведения выходного видеосигнала, записанного на диске (NTS или PAL).

Настроечные параметры: TV SCREEN → TV SYSTEM

Установки: MANUAL / AUTO CHANGE (Заводская настройка по умолчанию) / AUTO SELECT

- MANUAL: В случае, если сигнал воспроизводимого диска не совпадает с системой цветového сигнала подсоединенного монитора, на дисплее отображается сообщение «VIDEO SIGNAL SYSTEM IS NOT CORRECT».
- AUTO CHANGE: Выходной сигнал записанной на диске информации конвертируется в сигнальную систему монитора.
- AUTO SELECT: Изображение на экран выводится в соответствии с типом сигнала воспроизводимого диска (только в случае использования мультисистемного (NTSC/PAL) монитора).

- * После того, как будет выполнено переключение установки с «AUTO CHANGE» на «MANUAL» или «AUTO SELECT», либо с «MANUAL» на «AUTO SELECT» или «AUTO CHANGE», необходимо выключить питание DHA-S690. В этом случае при следующем включении питания системы введенная установка выполняется автоматически. После выключения и последующего включения питания DHA-S690 выполните приведенные ниже операции.
- При подсоединении по схеме, отличной от Ai-NET: выключите, а затем снова включите питание аппарата с помощью пульта ДУ.
 - При подсоединении по схеме Ai-NET: выключите, а затем снова включите питание головного устройства, либо выберите другой источник.
 - В случае выбора установки «AUTO CHANGE» качество изображения может ухудшиться. В этом случае выберите для сигнала установку «NTSC» или «PAL», нажав и удерживая не менее 2-х секунд кнопку PWR.

Установка смены диска

В случае выбора данной установки по завершении воспроизведения содержимого диска происходит автоматический переход к воспроизведению следующего диска.

Настроечный параметр: AUTO DISC CHANGE

Установки: OFF/ON (Заводская настройка по умолчанию).

- Данная функция может не поддерживаться отдельными дисками.
- Выберите для DVD Video опцию ON. В этом случае при активизации в разделе «Прямое воспроизведение основного содержания записи на диске» (стр. 44) установки ON смена дисков будет осуществляться в автоматическом режиме.
- В случае воспроизведения Video CD (с активной установкой PBC ON) или DVD Audio (с активной установкой VIDEO ON) данная функция недоступна.

Установка времени задержки выходного видеосигнала

Используйте данную функцию в случае подсоединения внешнего звукового процессора. В зависимости от типа подсоединенного звукового процессора, сигналы звука и изображения текущего источника могут воспроизводиться асинхронно. В этом случае вы можете ввести установку задержки для видеосигнала (0,1 сек.), выбрав опцию ON.

Настроечный параметр: VIDEO DELAY**Установки: OFF (Заводская настройка по умолчанию)/ON**

ON: Задержка выходного видеосигнала на 0,1 сек.

- В случае воспроизведения диска с высоким коэффициентом сжатия возможны искажения видео и аудио сигналов.

Установка подсоединенного головного устройства

Данная установка используется для вывода звукового сигнала с подсоединенного Ai-NET - совместимого головного устройства.

Настроечный параметр: MODEL SETUP**Установки: DVD CHG (Заводская настройка по умолчанию)/CD CHG**

DVD CHG: Выберите данную установку в случае подсоединения головного устройства, приобретенного после января 2008 г.

- * Даже в том случае, если ваше головное устройство было приобретено после января 2008 г., ввод установки «CD CHG», тем не менее, может быть выполнен. В этих случаях по вопросам, связанным с вводом установки «CD CHG» либо «DVD CHG», обращайтесь к руководству по эксплуатации подсоединенного головного устройства.

CD CHG: Выберите данную установку в случае подсоединения головного устройства, приобретенного до декабря 2007 г.

По завершении ввода выбранной установки выключите, а затем вновь включите зажигание автомобиля.

- В случае изменения данной установки вам необходима инициализировать ваш аппарат. Обратитесь к разделу «Инициализация системы» на стр. 19.
- Для выбора изображения на IVA-D105R и т.п. нажмите кнопку VISUAL на IVA-D105R.
- В зависимости от типа подсоединенного Ai-NET - совместимого головного устройства, даже в случае выбора опции «CD CHG» доступные функции и экранные отображения могут варьироваться.
- В зависимости от типа подсоединенного головного устройства, в некоторых случаях диски формата DVD Video, DVD Audio, DVD-VR, DivX или AAC могут распознаваться при воспроизведении как MP3-носители.

Возврат в режим заводских настроек (инициализация)

Вы можете отменить все ранее выполненные настройки и вернуться в режим настроек, установленных на заводе-изготовителе.

Настроечный параметр: SETUP INITIALIZE**Установки: YES/NO**

YES: Возврат в режим заводских настроек.

NO: Выбор режима текущих настроек.

Настройки CD (CD CONTENTS SETUP)

- При изменении настроек старые значения теряются. Перед выполнением изменений запишите текущие настройки. При отключении автомобильного аккумулятора все выполненные настройки будут сохранены в памяти системы.

Установка режима воспроизведения MP3/WMA/AAC/DivX®**Настроечный параметр: CD PLAY MODE****Установки: CD-DA / COMPRESS (Заводская настройка по умолчанию)**

CD-DA: При выборе этой опции воспроизводятся только CD-данные. Эта настройка является заводской.

COMPRESS: При выборе этой опции воспроизводятся только MP3/WMA/AAC/DivX®-данные.

Установка режима воспроизведения Video CD

При воспроизведении Video CD, поддерживающих функцию управления воспроизведением (PBC), вы можете активизировать (опция PBC ON) или отменить (опция PBC OFF) данную функцию.

Настроечный параметр: VCD PLAY MODE

Установки: PBC ON (Заводская настройка по умолчанию) / PBC OFF

PBC ON: На экране отображается меню PBC.

PBC OFF: Меню PBC на экране не отображается.

Установка для выбора типа воспроизводимых файлов

В том случае, если на диске записаны сжатые видео и аудио файлы, вы можете выбрать опцию воспроизведения только видео или только аудио материала.

Настроечные параметры: COMPRESS PLAY MODE → PRIORITY MODE

Установки: ALL (Заводская настройка по умолчанию)/AUDIO ONLY/VIDEO ONLY

ALL: Записанные аудио и видео файлы воспроизводятся в порядке очередности.

AUDIO ONLY: Идентифицируются и воспроизводятся только MP3/WMA/ACC-файлы.

VIDEO ONLY: Идентифицируются и воспроизводятся только DivX®/JPEG/ASF-файлы.

Установки режима одновременного воспроизведения

С помощью данной функции вы можете одновременно воспроизводить неподвижные JPEG-изображения и аудиофайлы.

Настроечные параметры: COMPRESS PLAY MODE → COMBINATION MODE

Установки: OFF (Заводская настройка по умолчанию)/AUDIO WITH JPEG*

OFF: Отмена данной функции.

AUDIO WITH JPEG: При работе с аудио-дисками (MP3/WMA/AAC/WAV) доступна функция выбора номера папки или файла. В этом случае JPEG-файлы исключаются из списка папок или файлов, то есть игнорируются считывающей системой аппарата.

JPEG файлы, записанные на данном диске, воспроизводятся одновременно с аудио-файлами.

По завершении воспроизведения аудио материала осуществляется переход к следующему файлу.

Установки: * AUDIO WITH JPEG → NORMAL / RANDOM

NORMAL: Воспроизведение треков осуществляется в порядке их следования на диске.

RANDOM: Треки диска воспроизводятся в случайной последовательности.

- В случае выбора данной установки функция воспроизведения в случайной последовательности (M.I.X.) недоступна.

Установка времени воспроизведения статичного изображения

У вас есть возможность установки времени воспроизведения статичных изображений (JPEG-файлов). В этом случае воспроизведение этих изображений будет осуществляться в непрерывном режиме (т.н. «слайд-шоу»).

Настроечные параметры: COMPRESS PLAY MODE → JPEG STILL MODE

Установки: MANUAL / SET TIME (1-120 sec) (Заводская настройка по умолчанию - 5 сек.)

- MANUAL:** Воспроизведение статичных изображений осуществляется в ручном режиме. Используя кнопки ►► или ◀◀, вы можете перейти к следующему JPEG-файлу или вернуться к предыдущему JPEG-файлу соответственно.
- SET TIME:** Используя цифровую клавиатуру, установите время воспроизведения в диапазоне от 1 до 120 сек. (воспроизведение в режиме слайд-шоу).

Установка режима отображения на дисплее

Вы можете отобразить текущие параметры диска, описанные в разделе «Отображение информации о дисках» (стр. 31 и 36) на фоновой заставке или в верхней части изображения во время воспроизведения. (Данная функция не поддерживается дисками формата DVD Video, DVD Audio, DVD-VR и Video CD).

Настроечный параметр: AUTO DISPLAY

Установки: OFF/ON (Заводская настройка по умолчанию)

- OFF:** Текущие параметры диска не отображаются.
- ON:** При воспроизведении диска его текущие параметры отображаются на фоновой заставке или в верхней части изображения. (При воспроизведении DivX®, JPEG или ASF-дисков текущие параметры диска отображаются в течение 3-х сек.).

Отображение регистрационного кода DivX®-диска (DivX)

Вы можете отобразить на экране регистрационный код и текущую версию DivX-диска.

Настроечный параметр: REGISTRATION CODE

- Для возврата к предыдущему экрану выберите установку «RETURN» на экране отображения регистрационного кода.

Настройки звука (AUDIO SETUP)

- При изменении настроек старые значения теряются. Перед выполнением изменений запишите текущие настройки. При отключении автомобильного аккумулятора все выполненные настройки будут сохранены в памяти системы.

Изменение установки цифрового выхода

Используйте приведенную ниже процедуру для установки цифрового аудиовыхода на DHA-S690.

Настроечный параметр: DIGITAL OUT

Установки: DOLBY D / DTS

- DOLBY D:** Установка выходного сигнала формата Dolby Digital.
Заводская настройка по умолчанию - BITSTREAM.
- DTS:** Установка выходного сигнала формата DTS.
Заводская настройка по умолчанию - BITSTREAM.

Установки: BITSTREAM / LPCM

BITSTREAM: Цифровой выход переключается автоматически в зависимости от типа воспроизводимых аудиосигналов.

Обязательно выберите значение BITSTREAM, если хотите подключить к проигрывателю аудио процессор и воспроизводить аудио сигналы Dolby Digital. BITSTREAM является заводской настройкой по умолчанию.

LPCM: Записанные на диск цифровые сигналы преобразуются в цифровые линейные PCM-сигналы 48 кГц/16 бит (для DVD) или 44.1 кГц (для Video CD и CD).

- Для возврата к предыдущему экрану нажмите кнопку **RETURN**.

Аудиовыход / оптический цифровой аудиовыход

| Диск | Формат аудиозаписи | | Установка цифрового выхода (DVD SETUP) | Оптический цифровой аудио выход | Аналоговый аудиовыход (Ai-NET, выход RCA) |
|--|---------------------|--------------|--|---|---|
| | Fs | Q | | | |
| LPCM (CD-DA, DVD-V, DVD-A, DVD-VR) | 44.1/176.4 кГц | 16/20/24 бит | BITSTREAM или LPCM | 44.1 кГц, 16 бит, LPCM 2-ch (2-канал. сведение)* | Да |
| | 48/96/192 кГц | 16/20/24 бит | BITSTREAM или LPCM | 48 кГц, 16 бит, LPCM 2-ch (2-канал. сведение)* | Да |
| PPCM (DVD-A) | 44.1/88.2/176.4 кГц | 16/20/24 бит | BITSTREAM или LPCM | Не используется | Да |
| | 48/96/192 кГц | 16/20/24 бит | | | |
| Dolby Digital (-EX) (DVD-V, DVD-A, DVD-VR) | 48 кГц | 16/18/24 бит | LPCM | 48 кГц, 16 бит, 2-кан. декодирование (2-кан. сведение)* | Да |
| | | | BITSTREAM | Bit stream (Max 7.1-кан.)* | Да |
| DTS (-EX) (CD-DA, DVD-V, DVD-A) | 44.1 кГц | 16/20/24 бит | LPCM | 44.1 кГц, 16 бит, 2-кан. декодирование (2-кан. сведение)* | Да |
| | | | BITSTREAM | Bit stream (Max 6.1-кан.)* | Да |
| | 48/96 кГц | 16/20/24 бит | LPCM | 48 кГц, 16 бит, 2-кан. декодирование (2-кан. сведение)* | Да |
| | | | BITSTREAM | Bit stream (Max 6.1-кан.)* | Да |
| MPEG1 Layer II (VCD, DVD-V, DVD-A, DVD-VR) | 44.1 кГц | 16 бит | LPCM | 44.1 кГц, 16 бит, 2-кан. декодирование * | Да |
| | | | BITSTREAM | Bit stream* | Да |
| | 48 кГц | 16 бит | LPCM | 48 кГц, 16 бит, 2-кан. декодирование (2-кан. сведение)* | Да |
| | | | BITSTREAM | Bit stream (Max 5.1-кан.)* | Да |
| MPEG2 Layer II (DVD-V, DVD-A, DVD-VR) | 44.1 кГц | 16 бит | LPCM | 44.1 кГц, 16 бит, 2-кан. декодирование* | Да |
| | | | BITSTREAM | Bit stream* | Да |
| | 48 кГц | 16 бит | LPCM | 48 кГц, 16 бит, 2-кан. декодирование (2-кан. сведение)* | Да |
| | | | BITSTREAM | Bit stream (Max 5.1-кан.)* | Да |
| MPEG1/2 Layer II (MP3/WMA) | 32 кГц | 16 бит | BITSTREAM или LPCM | 32 кГц, 16 бит, 2-кан. декодирование | Да |
| | 44.1 кГц | 16 бит | BITSTREAM или LPCM | 44.1 кГц, 16 бит, 2-кан. декодирование | Да |
| | 48 кГц | 16 бит | BITSTREAM или LPCM | 48 кГц, 16 бит, 2-кан. декодирование | Да |

* За исключением DVD-Audio дисков.

- Установка BITSTREAM не поддерживается форматом звукового сигнала MPEG Audio.

Установка режима сведения сигналов

Данная функция используется при работе с сигналами формата Dolby Digital и DTS.

Настроечный параметр: DOWNMIX MODE

Установки: STEREO / SURROUND ENCODED (Заводская настройка по умолчанию: SURROUND ENCODED)

STEREO:

Режим сведения стерео сигналов.

SURROUND ENCODED:

Режим сведения сигналов одного из режимов объемного звука.

Прочие полезные функции

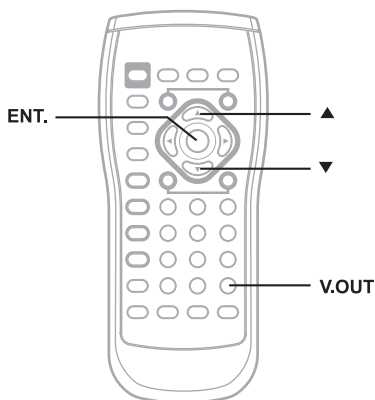

Подключение DVD видеовыхода при прослушивании другого источника (CD/радио и т.п.) (только при использовании шины Ai-NET)

Если DHA-S690 подсоединен к совместимому с Ai-NET головному аппарату, то DVD-Video диск можно просматривать независимо от того, что отображается на мониторе. При подключении заднего монитора на нем можно воспроизводить независимо друг от друга видео изображение DVD и звук другого аудио источника. Например, DVD видео изображение можно воспроизводить на мониторе, одновременно с этим прослушивая звук CD/радио от головного аппарата.

- 1 Переключите источник на головном AV аппарате на CD, радио и т.п.
- 2 Используйте функцию "Одновременное воспроизведение 2-х источников" на головном AV аппарате или переднем мониторе для выбора DVD-изображения с помощью кнопки **V.SEL.**
- 3 Нажмите кнопку **V.OUT** на пульте ДУ к DHA-S690. Теперь вы сможете просматривать DVD/Video CD.
- 4 По завершении данной функции нажмите кнопку **V.OUT** для отключения режима видео выхода.

Для просмотра DVD-диска на заднем мониторе

- 5 Для того, чтобы приступить к просмотру DVD-диска на данном устройстве, предварительно ознакомьтесь с разделом «Функция выбора заднего монитора (AUX OUT)» в руководстве по эксплуатации головного AV устройства или переднего монитора.

Внимание

Если режим видео выхода не будет отключен до выключения питания или поворота ключа зажигания в положение OFF, то при очередном включении питания системы данная установка вновь будет активирована. В этом случае питание DHA-S690 останется включенным даже при переключении источника с головного аппарата / головного AV аппарата или при попытке его отключения с помощью прилагаемого пульта ДУ.

*В этом случае для отключения режима видео выхода нажмите и удерживайте не менее 2-х секунд кнопку **V.OUT**.*

- Так как вышеупомянутые операции могут быть выполнены с помощью различных кнопок, в зависимости от типа устройства, ознакомьтесь также с руководством по эксплуатации подсоединенного компонента.
- В том случае, если монитор не снабжен функцией выбора заднего монитора, опция выбора заднего монитора недоступна.

Установка фоновой заставки дисплея

Скачайте на CD-R/CD-RW-диск файл с веб-сайта ALPINE, загрузите диск в DHA-S690 и сохраните данную информацию как «AREA 1» или «AREA 2».

Файл с фоновой заставкой дисплея хранится в памяти и отображается до тех пор, пока диск не будет извлечен из магазина или не будет остановлено воспроизведение CD/MP3/WMA/AAC аудиофайла или DVD-диска.

- В том случае, если на диске было записано несколько файлов, в памяти системы будет сохранен только первый файл.

1 Загрузите в магазин CD-R/CD-RW-диск со скачанной с веб-сайта ALPINE информацией.

На дисплее отобразится экран UPDATE.

2 С помощью кнопок ▲ и ▼ выберите ячейку памяти (AREA 1 или AREA 2) и нажмите кнопку ENT.

Фоновая заставка будет сохранена в выбранной ячейке памяти.

3 Если вы хотите изменить фоновую заставку дисплея, нажмите и удерживайте не менее 2-х секунд кнопку ENT в режиме остановки аппарата.

- Вы можете сохранить в данной системе не более 2-х файлов. При загрузке 3-го файла он будет перезаписан вместо 1-го файла и сохранен в памяти системы.
- Для замены фоновой заставки дисплея нажмите и удерживайте не менее 2-х секунд кнопку ENT (при этом необходимо предварительно извлечь диск из магазина или перевести систему в режим остановки (STOP)).
- Сохраненные в памяти данные не будут утеряны даже в случае отсоединения кабеля питания от аккумуляторной батареи.

Управление с головного аппарата

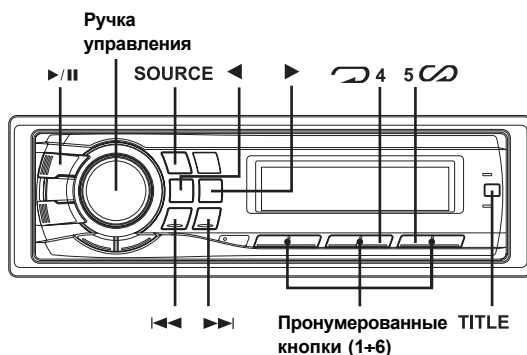

CDA-9885R (Головной аппарат)

Вы также можете управлять работой DHA-S690 с лицевой панели Ai-NET совместимого головного аппарата ALPINE.

За более подробной информацией по данному вопросу обратитесь к руководству по эксплуатации головного аппарата.

Обратите внимание на тот факт, что управление отдельными функциями с панели недоступно.

Функции, управление которыми можно осуществлять с головного аппарата

| Кнопка | Операция |
|------------------|--|
| SOURCE | Выбор аудио источника. Включение питания DVD-проигрывателя в режиме DVD или CD. Выключение питания в режиме, отличном от основного DVD или CD. |
| TITLE | Выбор графического шаблона дисплея на головном аппарате. |
| ↺ | Выбор режима повторного воспроизведения. |
| ∞ | CD/MP3/WMA/AAC: Выбор режима воспроизведения в случайной последовательности. |
| ▶▶ | Переход в начало следующего эпизода / трека. При продолжительном нажатии осуществляется быстрый переход к концу диска. |
| ◀◀ | Переход в начало текущего эпизода / трека. При продолжительном нажатии осуществляется быстрый переход к началу диска. |
| ▶/ | Переключение между режимами воспроизведения и паузы. |
| ◀ | MP3/WMA/AAC: Возврат к предыдущей папке. |
| ▶ | MP3/WMA/AAC: Переход к следующей папке. |
| 1~6 | Замена диска. |
| Ручка управления | Регулировка уровня громкости. |

Воспроизведение DVD-, Video CD-, CD- и MP3/WMA/AAC-дисков

1 Используя кнопку **SOURCE**, выберите режим DVD- или CD-чейнджера.

Режим DVD- или CD-чейнджера:

Включается питание DHA-S690 и автоматически стартует воспроизведение.

Другие режимы:

Автоматически выключается питание DHA-S690.

2 Для переключения в режим паузы нажмите кнопку ►/II.

Повторное нажатие данной кнопки возобновляет процедуру воспроизведения.

- Для Video CD с функцией управления воспроизведением (PBC) необходимо отключить данную функцию.
- При воспроизведении музыкальных CD, поддерживающих CD-текст, на дисплее головного устройства можно отобразить название диска, название трека и прочую информацию. Эта функция может быть использована только при отображении буквенно-цифровых текстов.
За более подробной информацией обращайтесь к руководству по эксплуатации головного аппарата.
- При воспроизведении MP3/WMA/AAC-дисков на дисплее можно отобразить информацию, содержащуюся в тэгов метках (название диска, имя исполнителя и пр.). За более подробной информацией обратитесь к руководству по эксплуатации головного аппарата. Для некоторых головных аппаратов считывание информации MP3/WMA-меток недоступно.

Пульт ДУ

Кнопки управления пульта ДУ

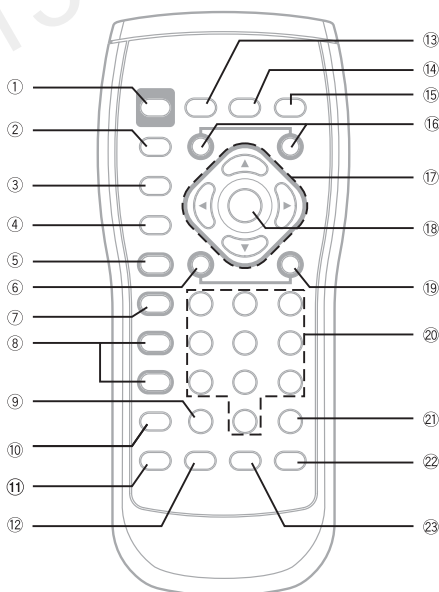

- ① **Кнопка PWR**
Служит для включения / выключения питания. (В случае подсоединения не поддерживающего Ai-NET головного аппарата).
Для переключения между системами NTSC и PAL нажмите и удерживайте данную кнопку не менее 2-х секунд.
- ② **Кнопка SETUP**
При продолжительном (свыше 2-х секунд) нажатии служит для отображения на дисплее экрана настроечных параметров (SETUP).
- ③ **Кнопка LIST**
Нажатие данной кнопки переключает в режим поиска с помощью цифровой клавиатуры.
Для отображения списка дисков нажмите и удерживайте данную кнопку не менее 2-х секунд.
- ④ **Кнопка RETURN**
Используется для возврата к предыдущему экрану меню.
- ⑤ **Кнопка ►/■**
Служит для переключения между режимами воспроизведения и паузы.
- ⑥ **Кнопка ◀◀**
В режиме CD:
Нажимайте эту кнопку для перехода к началу текущей звуковой дорожки. Нажмите и удерживайте данную кнопку для быстрого перехода назад к нужному фрагменту записи.
В режиме MP3/WMA/AAC:
Нажимайте эту кнопку для возврата к началу текущего файла.
В режиме DVD/Video CD:
 - Используется для перехода к выбранному месту на диске.
 - Нажатие и удержание данной кнопки в режиме воспроизведения не менее 1 секунды активизирует режим ускоренного воспроизведения в обратном направлении с удвоенной скоростью. Удержание данной кнопки не менее 5 или 10 секунд переключает в режим ускоренного воспроизведения в обратном направлении с 8-кратной или 32-кратной скоростью соответственно.
 - При продолжительном нажатии данной кнопки в режиме паузы обратное воспроизведение диска будет осуществляться в замедленном режиме со скоростью 1/8 по отношению к нормальной.
При более продолжительном (свыше 5 секунд) нажатии данной кнопки скорость обратного воспроизведения составит 1/2 по отношению к нормальной (только для DVD Video-дисков).
 - Покадровое воспроизведение в обратном направлении осуществляется путем однократного нажатия данной кнопки необходимое количество раз (только для DVD Video-дисков).
- ⑦ **Кнопка ■**
Служит для остановки диска.
В режиме DVD / Video CD:
Используется для остановки воспроизведения с сохранением в памяти места остановки (функция PRE STOP). Повторное нажатие этой кнопки отменяет функцию PRE STOP и останавливает воспроизведение.
- ⑧ **Кнопка DISC ▲/▼**
Служит для выбора диска.

- ⑨ **Кнопка CLR (ALL CLR)**
Используется для поочередного удаления введенных цифр.
Для удаления всего цифрового набора нажмите и удерживайте эту кнопку не менее 2-х секунд.
- ⑩ **Кнопка REPEAT**
Служит для активизации режима повторного воспроизведения.
Продолжительное (свыше 2-х секунд) нажатие данной кнопки отменяет режим повторного воспроизведения (REPEAT).
- ⑪ **Кнопка M.I.X.**
При воспроизведении CD и MP3/WMA/AAC/DivX®-дисков служит для активизации режима воспроизведения в случайной последовательности.
- ⑫ **Кнопка AUDIO**
Video CD: Используется для выбора аудио выхода.
DVD: Используется для выбора языка звуковой дорожки.
- ⑬ **Кнопка DISPLAY**
Служит для отображения на экране параметров воспроизведения.
- ⑭ **Кнопка MENU**
MP3/WMA/AAC/DivX®: Используется для отображения меню со списком файлов.
DVD:
 - Служит для отображения экрана меню (только для DVD Video-дисков).
 - Служит для отображения экрана со списком плей-листов (только для DVD-VR-дисков).
- ⑮ **Кнопка TOP MENU**
MP3/WMA/AAC/DivX®: Используется для отображения меню со списком папок.
DVD:
 - Служит для отображения экрана меню (только для DVD Video / DVD Audio-дисков).
 - Служит для отображения экрана со списком программ (только для DVD-VR-дисков).
- ⑯ **Кнопка FOLDER UP/DN**
MP3/WMA/AAC: Используется для выбора папок в порядке возрастания или убывания их порядковых номеров.
DVD: Используется для выбора групп / заглавий / плей-листов / программ в порядке возрастания или убывания их порядковых номеров.
Продолжительным нажатием (свыше 2-х секунд) выберите диск.
- ⑰ **Кнопки ▲, ▼, ◀, ▶**
Служат для выбора отображаемых на экране параметров.
- ⑱ **Кнопка ENT.**
Служит для сохранения выбранного параметра.
- ⑲ **Кнопка ►►**
В режиме CD:
Нажимайте эту кнопку для перехода к началу следующей звуковой дорожки.
Нажмите и удерживайте данную кнопку для быстрого перехода вперед к нужному фрагменту записи.
В режиме MP3/WMA/AAC:
Нажимайте эту кнопку для перехода к началу следующего файла.

В режиме DVD/Video CD:

- Служит для перехода к выбранному месту на диске.
- При нажатии и удержании данной кнопки в режиме воспроизведения не менее 1 сек. активизируется функция ускоренного воспроизведения в прямом направлении с удвоенной скоростью. Удержание данной кнопки не менее 5 или 10 сек. переключает в режим ускоренного воспроизведения в прямом направлении с 8-кратной или 32-кратной скоростью соответственно.
- При нажатии и удержании данной кнопки в режиме паузы воспроизведение диска осуществляется с замедленной скоростью (1/8 по отношению к нормальной).
При более продолжительном (свыше 5 секунд) нажатии данной кнопки скорость замедленного воспроизведения составит 1/2 по отношению к нормальной (только для DVD Video / DVD-VR / Video CD).
- Покадровое воспроизведение диска в режиме паузы осуществляется путем однократного нажатия данной кнопки необходимое количество раз (только для DVD Video / DVD-VR / Video CD).

20 Цифровая клавиатура

Служит для ввода цифровых значений.

Для прямого доступа к диску с порядковым номером от 1 до 6 нажмите и удерживайте не менее 2-х секунд кнопку с соответствующим номером (от «1» до «6»).

DVD Audio (режим VIDEO ON):

- Для перехода к следующей странице нажмите и удерживайте не менее 2-х секунд кнопку «7».
- Для перехода к предыдущей странице нажмите и удерживайте не менее 2-х секунд кнопку «8».
- Для отображения главной страницы нажмите и удерживайте не менее 2-х секунд кнопку «9».

21 Кнопка V.OUT

Служит для вывода на монитор изображения DVD Video в режиме работы с другим источником (только при работе по схеме Ai-NET).



Для принудительной отмены функции "Simultaneous" нажмите и удерживайте данную кнопку не менее 2-х секунд.

22 Кнопка ANGLE

Служит для смены ракурса съемки.

23 Кнопка SUBTITLE

Для DVD-дисков: Служит для переключения субтитров.

- *В зависимости от диска и режима воспроизведения, некоторые операции могут быть недоступны. В этом случае на экране монитора отобразится значок . Загорание красного индикатора  свидетельствует о блокировании операций с диском. Загорание белого индикатора  указывает на блокирование режима воспроизведения данного аппарата.*

Справочная информация

Информация о DVD-дисках

Музыкальные компакт-диски и DVD имеют бороздки (треки), на которые записаны цифровые данные. Данные представляются в виде микроскопических впадин (питов), нанесенных на трек и считываемых при воспроизведении лазерным лучом. На DVD плотность треков и питов в два раза больше, чем на CD, поэтому DVD может содержать больше данных при меньших размерах носителя.

CD

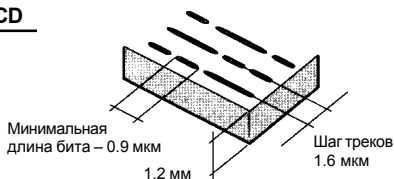

DVD

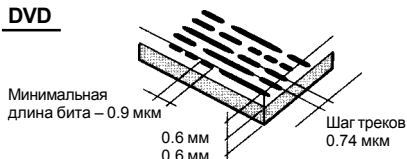

12-см диск может вместить один фильм или четыре часа музыки.

Помимо этого, благодаря горизонтальному разрешению более 500 строк (для сравнения – лента VHS имеет разрешение менее 300 строк), DVD обеспечивают четкое изображение с яркими живыми цветами. Используя приобретенный дополнительно цифровой аудио процессор (PXA-H701 и т.п.), Вы можете воссоздать напор и эффект присутствия, присущие 5.1-канальному театру с системой Dolby Digital.

Более того, DVD предлагают множество функций:

- **Несколько языков*** (страница 29)

Фильмы могут быть записаны на восьми языках. Вы можете выбрать желаемый язык, используя пульт ДУ.

- **Субтитры*** (страница 30)

Фильмы могут содержать субтитры на 32 языках. Вы можете выбрать желаемый язык субтитров, используя пульт ДУ.

- **Несколько ракурсов*** (страница 30)

Если DVD содержит несколько ракурсов определенного кадра, Вы можете выбрать желаемый ракурс, используя пульт ДУ.

- **Несколько сюжетных линий***

Один фильм может содержать несколько сюжетных линий. Вы можете выбрать любую из них, чтобы просмотреть различные версии одного и того же фильма. Доступность этих функций зависит от выбранного диска. Экраны для выбора сюжетной линии появляются в течение фильма вместе с соответствующими инструкциями. Просто следуйте приведенным инструкциям.

* *Наличие функций выбора языка звуковой дорожки, языка субтитров, ракурса и т.д. зависит от выбранного диска. За дополнительной информацией обратитесь к инструкции, прилагаемой к диску.*

Информация о формате DivX®

DivX® представляет собой специальное программное обеспечение (кодек) для сжатия движущихся изображений с сохранением высокого качества картинки, использующее высокие коэффициенты компрессии и операционную скорость.

- Официальный продукт DivX® Certified.
- Поддерживает воспроизведение всех версий DivX® видеопрограмм (в т.ч. DivX®5) со стандартным воспроизведением DivX® файлов.

- DivX, DivX Certified и связанные с ними логотипы являются товарными знаками DivX, Inc., использование которых осуществляется на лицензионной основе.

Данное устройство поддерживает воспроизведение дисков формата CD-R / CD-RW / DVD-R / DVD-RW / DVD+R / DVD+RW, записанных в режиме DivX® с расширением «avi» или «divx».

Оптимальное воспроизведение DivX®-дисков обеспечивается при соблюдении следующих параметров:

- Размер экрана: 32÷720 пикс. (по горизонт.) x 32÷576 пикс. (по вертик.) (NTSC)
720 пикс. (по горизонтали) x 576 пикс. (по вертикали) (PAL)
- Битрейт изображения: «среднее 4 Мбит/сек., пиковое 8 Мбит/сек.»
Поддерживает профиль систем домашнего кинотеатра.

Формат DivX® поддерживает следующие системы звукозаписи:

- MPEG1 Layer II: 64-384 кбит/сек.
MPEG1 Layer III: 32-320 кбит/сек.
MPEG2 Layer III: 8-160 кбит/сек.
Dolby Digital: 64-448 кбит/сек. (макс. 5.1-кан.)

В процессе считывания индексов на дисплее отображается изображение предыдущего файла.

Что представляет собой процесс считывания индексов?

Перед началом воспроизведения считывается индексная информация, записанная на DivX-диске (таблица карты распределения времени: минуты и секунды воспроизводимых изображений отображаются в таблице, в которой записан данный файл). Это необходимо в тех случаях, когда выбирается режим специального воспроизведения. Время, необходимое для считывания индексной информации, зависит от размера файла. При увеличении размера файла время (в сек.), затрачиваемое на считывание, также увеличивается.

Информация о формате JPEG

JPEG (Joint Photographic Experts Group) представляет собой стандарт сжатия статичных цветных изображений.

- Метод: Baseline
- Расширение: «.jpg», «.jpeg», «.jpe»
- Размер экрана: по горизон. 32 - 8192 пикселей X по вертик. 32 - 7680 пикселей.
- Формат: Поддержка форматов JFIF, EXIF (формат TIFF не поддерживается)
- Система цветности: YCbCr, сигнал RGB (24 бит) (система CMYK не поддерживается)

В режиме JPEG (перед воспроизведением JPEG файла) на дисплее отображается сообщение «DRAWING». В зависимости от размера JPEG файла, время, необходимое для подготовки его воспроизведения, может варьироваться от нескольких секунд до нескольких минут.

Информация о формате WAV

WAV (официальное название - формат «WAVE») представляет собой стандартный формат аудио файла системы Windows®.

- Расширение: «.wav»
- Частота дискретизации: 44,1 кГц
- Число битов квантования: 16
- Количество каналов: не более двух
- Формат: только PCM

Информация о формате ASF

ASF (Advanced Streaming Format) представляет собой файловый формат, разработанный корпорацией Microsoft для передачи потока синхронизированных данных различного назначения (анимационные изображения, звуковая или текстовая информация и т.п.) по информационным сетям.

- Расширение: «.asf»
- Размер экрана: по горизонтали 32 - 720 пикселей x по вертикали 32 - 480 пикселей (NTSC)
 - * Формат изображения CIF в настоящее время не поддерживается по горизонтали 720 пикселей x по вертикали 576 пикселей (PAL)
- Битрейт изображения (максимальный): 384 кбит/сек (стандарт SPL3) (минимальное значение не приведено)
- Осуществляется поддержка следующих файлов изображения: ISO-MPEG 4 (MP4S/M4S2)
- Осуществляется поддержка следующих звуковых файлов: G.726 (Fs: 8 кГц, битрейт: 16.24, 32.40)
- ASP: в настоящее время недоступен (GMC не поддерживается, QuarterPixel поддерживается)
- SP: поддерживается

Терминология

Dolby Digital

Dolby Digital представляет собой цифровую технологию аудиосжатия, разработанную Dolby Laboratories. Она позволяет осуществлять эффективную запись на диски больших объемов аудио данных. Этот формат совместим с аудио сигналами начиная с моно (1 канал) и до 5.1-канального объемного звука. Сигналы различных каналов полностью независимы, поэтому на диски можно эффективно записывать большие объемы информации, а поскольку звук представлен в цифровой форме, качество звучания страдает незначительно.

* Для прослушивания 5.1-канального объемного звука необходим отдельный цифровой аудио процессор (PXA-H701 и т.п.).

DNA-S690 обеспечивает декодирование формата Dolby Digital. Если на выход подаются аналоговые аудио сигналы, вы прослушиваете не 5.1-канальное, а 2-канальное аудио.

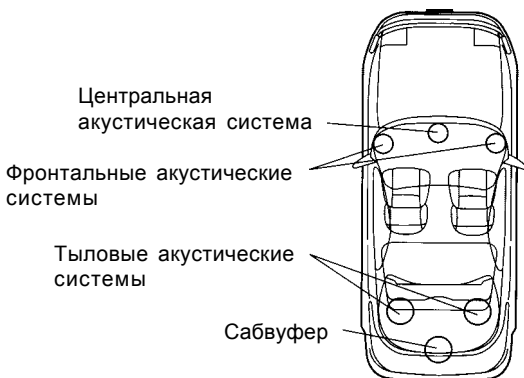

Расположение акустических систем для прослушивания звука Dolby Digital / DTS

DTS

Представляет собой цифровой формат звуковой системы DTS, предназначенный для домашнего использования. Эта высококачественная звуковая система была разработана Digital Theater Systems Corp для использования в кинотеатрах.

DTS имеет шесть независимых звуковых каналов. Театральное представление полностью реализуется в домашних и других условиях. DTS расшифровывается как Digital Theater System.

* Для прослушивания звука DTS необходим отдельный цифровой аудио процессор DTS (PXA-H701 и т.п.) (приобретается дополнительно). Видеоноситель DVD также должен содержать звуковую дорожку DTS.

DNA-S690 оборудован встроенным 2-канальным декодером звука DTS. Имеются в наличии также аналоговые аудио выходы.

Dolby Pro Logic

Dolby Pro Logic представляет собой технологию, используемую для декодирования программ, записанных в Dolby Surround. После необходимого декодирования 2-канального (стерео) источника получаются четыре канала (фронтальные левый/правый, центральный и тыловой пространственный (моно)).

* Для прослушивания звука Dolby Pro Logic необходим отдельный цифровой аудио процессор (PXA-H701 и т.п.) (приобретается дополнительно).

Dolby Pro Logic II

Dolby Pro Logic II предназначена для воспроизведения 2-канальных источников звука в 5-канальном формате с использованием полного частотного диапазона.

Это достигается путем использования усовершенствованного матричного декодера объемного звука с высококачественным звучанием, обеспечивающего пространственное воспроизведение оригинальной записи без добавления постороннего звука и изменения звука источника.

* Для того, чтобы в полной мере насладиться объемным звуком Dolby Pro Logic II, необходим цифровой процессор звука (PXA-H701 и т.п.) (приобретается дополнительно).

Линейное PCM-аудио (LPCM)

LPCM – это формат записи сигнала, используемый в музыкальных компакт-дисках. Тогда как музыкальные CD записаны в 44.1 кГц/16 бит, DVD записывают с характеристиками от 48 кГц/16 бит до 96 кГц/24 бита, что позволяет получить лучшее, чем у музыкальных CD, качество звучания.

Уровни рейтинга (защита от несанкционированного доступа)

Это функция DVD, которая позволяет предотвращать просмотр дисков детьми, не достигшими определенного возраста (определяется законодательством страны). Способы ограничения просмотра разнятся от диска к диску. Иногда DVD нельзя воспроизвести совсем, иногда определенные сцены пропускаются или заменяются другими сценами.

Таблица кодов языков и их расшифровка

(за более подробной информацией обращайтесь к стр. 41)

| Аббревиатура | Код | Язык | Аббревиатура | Код | Язык | Аббревиатура | Код | Язык |
|--------------|------|------------------------|--------------|------|--------------------|--------------|------|--------------------|
| AA | 6565 | Афарский | IE | 7369 | Язык-посредник | RN | 8278 | Кирундийский |
| AB | 6566 | Абхазский | IK | 7375 | Инуяк | RO | 8279 | Романский |
| AF | 6570 | Африкаанс | IN | 7378 | Индонезийский | RU | 8285 | Русский |
| AM | 6577 | Амехарийский | IS | 7383 | Испандский | RW | 8287 | Кирундийский |
| AR | 6582 | Арабский | IT | 7384 | Итальянский | SA | 8365 | Санскрит |
| AS | 6583 | Ассамский | IW | 7387 | Иврит | SD | 8368 | Синди |
| AY | 6589 | Язык племени аймара | JA | 7465 | Японский | SG | 8371 | Санго |
| AZ | 6590 | Азербайджанский | JL | 7473 | Идиш | SH | 8372 | Сербо-Хорватский |
| BA | 6665 | Башкирский | JW | 7487 | Яванский | SI | 8373 | Сингалезский |
| BE | 6669 | Белорусский | KA | 7565 | Грузинский | SK | 8375 | Словацкий |
| BG | 6671 | Болгарский | KK | 7575 | Казахский | SL | 8376 | Словенский |
| BH | 6672 | Бихарский | KL | 7576 | Гренландский | SM | 8377 | Полинезийский |
| BI | 6673 | Бисламский | KM | 7577 | Камбоджийский | SN | 8378 | Шонийский |
| BN | 6678 | Бенгальский, Бангладеш | KN | 7578 | Каннада | SO | 8379 | Сомалийский |
| BO | 6679 | Тбитский | KO | 7579 | Корейский | SQ | 8381 | Албанский |
| BR | 6682 | Бретонский | KS | 7583 | Кашмири | SR | 8382 | Сербский |
| CA | 6765 | Каталонский | KU | 7585 | Курдский | SS | 8383 | Сисватийский |
| CO | 6779 | Корсиканский | KY | 7589 | Киргизский | ST | 8384 | Сесото |
| CS | 6783 | Чешский | LA | 7665 | Латинский | SU | 8385 | Сунданзийский |
| CY | 6789 | Уэльский | LN | 7678 | Лингальский | SV | 8386 | Шведский |
| DA | 6865 | Датский | LO | 7679 | Лаосский | SW | 8387 | Суахили |
| DE | 6869 | Немецкий | LT | 7684 | Литовский | TA | 8465 | Тамильский |
| DZ | 6890 | Бутанский | LV | 7686 | Латвийский | TE | 8469 | Телугу |
| EL | 6976 | Греческий | MG | 7771 | Малагасийский | TG | 8471 | Таджикский |
| EN | 6978 | Английский | MI | 7773 | Язык маори | TH | 8472 | Талайский |
| EO | 6979 | Эсперанто | MK | 7775 | Македонский | TI | 8473 | Тигрийский |
| ES | 6983 | Испанский | ML | 7776 | Малайялам | TK | 8475 | Туркменский |
| ET | 6984 | Эстонский | MN | 7778 | Монгольский | TL | 8476 | Тагальский |
| EU | 6985 | Баскский | MO | 7779 | Молдавский | TN | 8478 | Сетсванский |
| FA | 7065 | Персидский | MR | 7782 | Маратхи | TO | 8479 | Язык острова Тонга |
| FI | 7073 | Финский | MS | 7783 | Малайский | TR | 8482 | Турецкий |
| FJ | 7074 | Язык острова Фиджи | MT | 7784 | Мальтийский | TS | 8483 | Цонгайский |
| FO | 7079 | Фаросский | MY | 7789 | Бирманский | TT | 8484 | Татарский |
| FR | 7082 | Французский | NA | 7865 | Наурийский | TW | 8487 | Туи |
| FY | 7089 | Фризийский | NE | 7869 | Непальский | UK | 8575 | Украинский |
| GA | 7165 | Ирландский | NL | 7876 | Голландский | UR | 8582 | Урду |
| GD | 7168 | Шотландский | NO | 7879 | Норвежский | UZ | 8590 | Узбекский |
| GL | 7176 | Галисийский | OC | 7967 | Оситанский | VI | 8673 | Вьетнамский |
| GN | 7178 | Парагвайский | OM | 7977 | Асран (Оромо) | VO | 8679 | Воляпок |
| GU | 7185 | Гуярати | OR | 7982 | Ория | WO | 8779 | Волофский |
| HA | 7265 | Хауса | PA | 8065 | Пенджаби | XH | 8872 | Ксхоза |
| HI | 7273 | Хинди | PL | 8076 | Польский | YO | 8979 | Йоруба |
| HR | 7282 | Хорватский | PS | 8083 | Язык острова Пасхи | ZH | 9072 | Китайский |
| HU | 7285 | Венгерский | PT | 8084 | Португальский | ZU | 9085 | Зулусский |
| HY | 7289 | Армянский | QU | 8185 | Кечуа | | | |
| IA | 7365 | Язык-посредник | RM | 8277 | Ретороманский | | | |

Таблица кодов стран и их расшифровка

(за более подробной информацией обращайтесь к стр. 42)

| Аббревиатура | Код | Страна | Аббревиатура | Код | Страна | Аббревиатура | Код | Страна |
|--------------|------|-------------------------------|--------------|------|---------------------------------|--------------|------|--------------------------------------|
| AD | 6568 | Андорра | DM | 6877 | Доминика | KI | 7573 | Кирибати |
| AE | 6569 | Объед.Арабск.Эмираты | DO | 6879 | Доминиканская респ-ка | KM | 7577 | Коморские Острова |
| AF | 6570 | Афганистан | DZ | 6890 | Алжир | KN | 7578 | Сент-Китс и Невис |
| AG | 6571 | Антигуа и Барбуда | EC | 6967 | Эквадор | KP | 7580 | Корейская Демократическая республика |
| AI | 6573 | Ангилья | EE | 6969 | Эстония | | | Корейская республика |
| AL | 6576 | Албания | EG | 6971 | Египет | KR | 7582 | Корейская республика |
| AM | 6577 | Армения | EH | 6972 | Западная Сахара | KW | 7587 | Кувейт |
| AN | 6578 | Нидерл.Антильс.о-ва | ER | 6982 | Эритрея | KY | 7589 | Каймановы Острова |
| AO | 6579 | Ангола | ES | 6983 | Испания | KZ | 7590 | Казахстан |
| AQ | 6581 | Антарктика | ET | 6984 | Эфиопия | LA | 7665 | Лаос, Демократическая республика |
| AR | 6582 | Аргентина | FI | 7073 | Финляндия | | | |
| AS | 6583 | Восточное Самоа | FJ | 7074 | Фиджи | LB | 7666 | Ливан |
| AT | 6584 | Австрия | FK | 7075 | Фолклендский О-ва | LC | 7667 | Сент-Люсия |
| AU | 6585 | Австралия | FM | 7077 | Микронезия | LI | 7673 | Лихтенштейн |
| AW | 6587 | Аруба | FO | 7079 | Фарерский Острова | LK | 7675 | Шри-Ланка |
| AZ | 6590 | Азербайджан | FR | 7082 | Франция | LR | 7682 | Либерия |
| BA | 6665 | Босния и Герцоговина | GA | 7165 | Габон | LS | 7683 | Лесото |
| BB | 6666 | Барбадос | GB | 7166 | Великобритания | LT | 7684 | Литва |
| BD | 6668 | Бангладеш | GD | 7168 | Гренада | LU | 7685 | Люксембург |
| BE | 6669 | Бельгия | GE | 7169 | Грузия | LV | 7686 | Латвия |
| BF | 6670 | Буркина-Фасо | GF | 7170 | Французская Гвинея | LY | 7689 | Ливия |
| BG | 6671 | Болгария | GH | 7172 | Гана | MA | 7765 | Марокко |
| BH | 6672 | Бахрейн | GI | 7173 | Гибралтар | MC | 7767 | Монако |
| BI | 6673 | Бурунди | GL | 7176 | Гренландия | MD | 7768 | Молдавия |
| BJ | 6674 | Бенин | GM | 7177 | Гамбия | MG | 7771 | Мадагаскар |
| BM | 6677 | Бермудские Острова | GN | 7178 | Гвинея | MH | 7772 | Маршалловы О-ва |
| BN | 6678 | Бруней | GP | 7180 | Гваделупа | MK | 7775 | Македония |
| BO | 6679 | Боливия | GQ | 7181 | Экваториальная Гвинея | | | |
| BR | 6682 | Бразилия | GR | 7182 | Греция | ML | 7776 | Мали |
| BS | 6683 | Багамские Острова | GS | 7183 | Южные Георгия и Сандвичевы о-ва | MM | 7777 | Бирма |
| BT | 6684 | Бутан | | | | MN | 7778 | Монголия |
| BV | 6686 | Остров Буве | GT | 7184 | Гватемала | MO | 7779 | Аомынь (Макао) |
| BW | 6687 | Ботсвана | GU | 7185 | Гуам | MP | 7780 | Сев.Марианские О-ва |
| BY | 6689 | Белоруссия | GW | 7187 | Гвинея-Бисау | MQ | 7781 | Мартиника |
| BZ | 6690 | Белиз | GY | 7189 | Гвiana | MR | 7782 | Мавритания |
| CA | 6765 | Канада | HK | 7275 | Гонконг | MS | 7783 | Монсеррат |
| CC | 6767 | Кокосовые Острова | HM | 7277 | Острова Херда и Макдональда | MT | 7784 | Мальта |
| CD | 6768 | Конго, Демократич. республика | | | | MU | 7785 | Маврикий |
| CF | 6770 | Центроафриканская | HN | 7278 | Гондурас | MV | 7786 | Мальдивы |
| CG | 6771 | Конго | HR | 7282 | Хорватия | MW | 7787 | Малави |
| CH | 6772 | Швейцария | HT | 7284 | Гаити | MX | 7788 | Мексика |
| CI | 6773 | Кот-д'Ивуар | HU | 7285 | Венгрия | MY | 7789 | Малайзия |
| CK | 6775 | Острова Кука | ID | 7368 | Индонезия | MZ | 7790 | Мозамбик |
| CL | 6776 | Чили | IE | 7369 | Ирландия | NA | 7865 | Намибия |
| CM | 6777 | Камерун | IL | 7376 | Израиль | NC | 7867 | Новая Каледония |
| CN | 6778 | Китай | IN | 7378 | Индия | NE | 7869 | Нигер |
| CO | 6779 | Колумбия | IO | 7379 | Британ.терр.Инд.океана | NF | 7870 | Остров Норфолк |
| CR | 6782 | Коста-Рика | IQ | 7381 | Ирак | NG | 7871 | Нигерия |
| CU | 6785 | Куба | IR | 7382 | Иран | NI | 7873 | Никарагуа |
| CV | 6786 | Кабо-Верде | IS | 7383 | Исландия | NL | 7876 | Нидерланды |
| CX | 6788 | Остров Рождества | IT | 7384 | Италия | NO | 7879 | Норвегия |
| CY | 6789 | Кипр | JO | 7477 | Ямайка | NP | 7880 | Непал |
| CZ | 6790 | Чехия | JM | 7479 | Иордания | NR | 7882 | Науру |
| DE | 6869 | Германия | JP | 7480 | Япония | NU | 7885 | Ниуэ (Савидж) |
| DJ | 6874 | Джибути | KE | 7569 | Кения | NZ | 7890 | Новая Зеландия |
| DK | 6875 | Дания | KG | 7571 | Киргизия | OM | 7977 | Оман |
| | | | KN | 7572 | Кампучия | PA | 8065 | Панама |

Таблица кодов стран и их расшифровка

| Аббревиатура | Код | Страна | Аббревиатура | Код | Страна | Аббревиатура | Код | Страна |
|--------------|------|--------------------|--------------|------|------------------------|--------------|------|---------------------------|
| PE | 8069 | Перу | SJ | 8374 | О-ва Шпицберген | TW | 8487 | Тайвань |
| PF | 8070 | Полинезия | SK | 8375 | Словакия | TZ | 8490 | Танзания |
| PG | 8071 | Папуа-Новая Гвинея | SL | 8376 | Сьерра-Леоне | UA | 8565 | Украина |
| PH | 8072 | Филиппины | SM | 8377 | Сан-Марино | UG | 8571 | Уганда |
| PK | 8075 | Пакистан | SN | 8378 | Сенегал | UM | 8577 | Дальние малые острова США |
| PL | 8076 | Польша | SO | 8379 | Сомали | US | 8583 | Соединенные Штаты |
| PM | 8077 | Сен-Пьер и Микелон | SR | 8382 | Суринам | UY | 8589 | Уругвай |
| PN | 8078 | Остров Питкэрн | ST | 8384 | Сан-Томе и Принсипи | UZ | 8590 | Узбекистан |
| PR | 8082 | Пуэрто-Рико | SV | 8386 | Сальвадор | VA | 8665 | Ватикан |
| PT | 8084 | Португалия | SY | 8389 | Сирия | VC | 8667 | Сент-Винсент и Гренадины |
| PW | 8087 | Палау | SZ | 8390 | Свазиленд | VE | 8669 | Венесуэла |
| PY | 8089 | Парагвай | TC | 8467 | О-ва Тиркс и Кайкос | VG | 8671 | Виргинские О-ва (Брит.) |
| QA | 8165 | Катар | TD | 8468 | Чад | VI | 8673 | Виргинские О-ва (США) |
| RE | 8269 | Реюньон | TF | 8470 | Франц. Южн. территории | VN | 8678 | Вьетнам |
| RO | 8279 | Румыния | TG | 8471 | Того | VU | 8685 | Вануату |
| RU | 8285 | Россия | TH | 8472 | Тайланд | WF | 8770 | О-ва Уоллис и Футуна |
| RW | 8287 | Палау | TJ | 8474 | Таджикистан | WS | 8783 | Самоа |
| SA | 8365 | Саудовская Аравия | TK | 8475 | Токелау | YE | 8969 | Йемен |
| SB | 8366 | Соломоновы О-ва | TM | 8477 | Туркменистан | YT | 8984 | Майот |
| SC | 8367 | Сейшельские О-ва | TN | 8478 | Тунис | YU | 8985 | Югославия |
| SD | 8368 | Судан | TO | 8479 | Тонга | ZA | 9065 | Южная Африка |
| SE | 8369 | Швеция | TP | 8480 | Восточный Тимор | ZM | 9077 | Замбия |
| SG | 8371 | Сингапур | TR | 8482 | Турция | ZW | 9087 | Зимбабве |
| SH | 8372 | Остров Св. Елены | TT | 8484 | Тринидад и Тобаго | | | |
| SI | 8373 | Словения | TV | 8486 | Тувалу | | | |

Возможные неполадки и способы их устранения

Если у вас возникла проблема, пожалуйста, ознакомьтесь с разделами приведенного ниже списка. Эти инструкции помогут вам справиться с возникшей проблемой в случае некорректной работы аппарата. В противном случае, проверьте правильность подсоединения других узлов системы или проконсультируйтесь у авторизованного дилера Alpine.

Аппарат не функционирует или отсутствует индикация на дисплее

- Отключено зажигание автомобиля.
- Если аппарат подключен в соответствии с инструкциями, то он не будет работать при отключенном зажигании автомобиля.
- Неправильное подсоединение проводов электропитания.
- Проверьте подсоединение проводов электропитания.
- Перегорел предохранитель.
- Проверьте предохранитель в месте подсоединения к аппарату проводов электропитания; при необходимости замените на исправный.

Не работает функция быстрого перехода в прямом или обратном направлении

- Диск поврежден.
- Извлеките диск и выбросьте его; использование неисправного диска в вашем аппарате может повредить его механизм.

Перерывы в звучании вследствие вибрации

- Неправильная установка аппарата.
- Аккуратно установите аппарат заново.
- Диск очень загрязнен.
- Очистите диск.
- На диске есть царапины.
- Замените диск.
- Загрязнены линзы оптического звукоснимателя.
- Не используйте имеющиеся в продаже диски для очистки линз. Проконсультируйтесь по этому вопросу с ближайшим дилером Alpine.

Перерывы в звучании при отсутствии вибрации

- Загрязненный или поцарапанный диск.
- Очистите диск; поврежденный диск необходимо заменить.

Не воспроизводится диск формата CD-R/CD-RW

- Не была выполнена процедура закрытия сессии (финализации).
- Выполните процедуру финализации диска и попробуйте воспроизвести его еще раз.

Ошибки при выводе на дисплей сообщений

- Механическая ошибка.
- Нажмите кнопку **▲**. После того, как сообщение об ошибке исчезло, загрузите магазин еще раз. Если эти действия не приведут к решению проблемы, обратитесь за помощью к ближайшему дилеру Alpine.

Файл формата MP3/WMA/AAC не воспроизводится.

- Ошибка при записи. Использовался ненадлежащий формат записи.
- Убедитесь, что запись на диск осуществлялась в совместимом с данным проигрывателем формате. Обратитесь к разделу «Информация о формате MP3/WMA/AAC» на стр. 37-39, а затем произведите запись в формате, поддерживаемом данным устройством.

Аппарат не работает

- Не включено питание монитора.
- Включите питание монитора.
- Конденсация влаги.
- Подождите некоторое время (около часа), пока конденсат не высохнет.

Нет изображения

- Режим монитора не переключен на выбранный вами режим.
- Переключитесь в требуемый режим.
- К монитору не подсоединен провод от стояночного тормоза.
- Подсоедините провод от стояночного тормоза и воспользуйтесь тормозом. (За дополнительной информацией обратитесь к руководству монитора.)
- Стояночный тормоз не активизирован.
- Подсоедините провод от стояночного тормоза и воспользуйтесь тормозом. (За дополнительной информацией обратитесь к руководству монитора.)

Воспроизведение не начинается

- Диск установлен не той стороной.
- Проверьте диск и установите его маркированной стороной вверх.
- Диск загрязнен.
- Очистите диск.
- Установлен диск, который нельзя воспроизвести на этом аппарате.
- Проверьте, возможно ли воспроизведение такого диска.
- Установлена защита от несанкционированного доступа.
- Отключите защиту или измените уровень рейтинга.
- На экране отображается настроечное меню (SETUP).
- Отключите настроечное меню, нажимая кнопку **SETUP** в течение 2-х секунд.

Нечеткое или шумное изображение

- Осуществляется ускоренное воспроизведение диска.
- Изображение может быть слегка искаженным, однако это нормально.
- Разрядился автомобильный аккумулятор.
- Проверьте аккумулятор и проводку. (Аппарат может не работать, если напряжение на аккумуляторе под нагрузкой падает ниже 11 В).
- Испортилась флуоресцентная лампа монитора.
- Замените флуоресцентную лампу монитора.

Невозможно выключить питание путем выбора другого источника на головном аппарате. (Только при подсоединении Ai-NET совместимого (AV) головного аппарата).

- К данному аппарату подсоединен провод прерывателя питания (зажигания).
- При подсоединении Ai-NET совместимого (AV) головного аппарата не подсоединяйте данный провод к вашему аппарату.

Воспроизведение DivX-файла с системой защиты DRM

Отдельные операции, сопровождаемые приведенными ниже предупредительными сообщениями, могут быть недоступны.

«Authorization Error».

- Данное сообщение указывает на то, что воспроизводится не поддерживаемый системой защиты DRM DivX® - файл, не соответствующий регистрационному коду данного аппарата. Данное сообщение отображается на дисплее в течение 2-х секунд, указывая на невозможность воспроизведения данного файла. По завершении отображения предупредительного сообщения воспроизведение автоматически переходит к началу следующего файла.

«Rental Expired»

- В данном случае речь идет о взятом напрокат на определенное время DivX® - файле. Если срок проката аудио/видео материала истек, т.е. обозначен как «0», на дисплее в течение 2-х секунд отображается сообщение «Rental Expired», указывая на невозможность его дальнейшего воспроизведения. По завершении отображения предупредительного сообщения воспроизведение автоматически переходит к началу следующего файла.

«Rental countdown OK?»

- В случае, если в процессе воспроизведения взятого напрокат файла в меню выбора файлов будет выбрана установка B.SKIP или ENTER, на дисплее отобразится сообщение «Rental Countdown OK?» и воспроизведение данного файла будет приостановлено (счетчик аудио/видео материала выполнит обратный отсчет на 1). Воспроизведение файла будет остановлено в заданное время. Для прерывания процесса воспроизведения нажмите [YES], для продолжения воспроизведения - [NO].

«This rental has (remaining times) views left. View DivX® VOD Rental?»

- Если в вашем распоряжении еще осталась возможность для просмотра взятого напрокат аудио/видео материала, на дисплее отобразится количество оставшихся сеансов воспроизведения. Для начала воспроизведения нажмите [YES]. Для воспроизведения следующего файла нажмите [NO].

Сообщения о сбоях в работе





DISC ERROR

- Неисправность в механизме проигрывателя компакт-дисков.
 - 1) Нажмите кнопку ▲ и извлеките магазин (диск). Если вы не можете извлечь магазин (диск), свяжитесь с дилером Alpine.
 - 2) Если после извлечения диска сообщение о сбое не исчезло с дисплея, нажмите кнопку ▲ еще раз.
Если сообщение не гаснет даже после нескольких нажатий кнопки ▲, проконсультируйтесь по этому вопросу с дилером Alpine.
- Слишком низкая температура в салоне автомобиля.
 - Включите систему подогрева салона и установите в нем нормальную температуру.

NO DISC

- Не загружен диск.
- Загрузите диск.



- Дистанционное управление невозможно.
- Для некоторых дисков или режимов воспроизведения ряд операций недоступен. Это не является неисправностью. (Загорание красного индикатора  свидетельствует о блокировании операций с диском. Загорание белого индикатора  указывает на блокирование режима воспроизведения данного аппарата.)

**REGIONAL CODE
VIOLATION**



- Диск не соответствует региональному коду.
- Установите диск, который соответствует региональному коду.

HI-TEMP

- Вследствие высокой температуры активизирован защитный контур.
- Индикатор исчезнет, когда температура установится в пределах рекомендованного диапазона.
- Отключите питание системы до нормализации температурного режима, а затем вновь включите питание.

LOADING ERROR

EJECT ERROR

- Неисправность в механизме проигрывателя компакт-дисков.
 - 1) Нажмите кнопку  и извлеките магазин (диск). Если вы не можете извлечь магазин (диск), свяжитесь с дилером Alpine.
 - 2) Если после извлечения диска сообщение о сбое не исчезло с дисплея, нажмите кнопку  еще раз. Если сообщение не гаснет даже после нескольких нажатий кнопки , проконсультируйтесь по этому вопросу с дилером Alpine.

VIDEO SIGNAL SYSTEM IS
NOT CORRECT

- Загружен диск, записанный в системе не соответствующей выбранной в меню «Установка ТВ системы» (см. стр. 46).
- Выберите правильную установку ТВ системы.

Технические характеристики

| | |
|--------------------------------|---|
| Частотная характеристика | DVD: 5–20000 Гц (± 1 дБ) (частота дискретизации 48 кГц) CD: 5–20000 Гц (± 1 дБ) |
| Неравномерность (% WRMS) | Ниже измеримого предела |
| Общие гармонические искажения | 0.015% (на 1 кГц) |
| Динамический диапазон | 90 дБ (на 1 кГц) |
| Разделение стерео каналов | 85 дБ (на 1 кГц) |
| Системы сигнала | NTSC/PAL |
| Горизонтальное разрешение | 500 строк или выше |
| Уровень выходного видеосигнала | 1 V _{p-p} (75 Ом) |
| Отношение сигнал/шум (видео) | DVD: 60 дБ |
| Отношение сигнал/шум (аудио) | 90 дБ |

ОПТИЧЕСКИЙ ЗВУКОСНИМАТЕЛЬ

| | |
|-----------------|---------------------------|
| Длина волны | DVD: 665 нм CD: 785 нм |
| Мощность лазера | класс II |

ПУЛЬТ ДУ

| | |
|-----------------------|-----------------------------|
| Тип элементов питания | CR 2025 |
| Размеры (Ш x В x Г) | 51 мм x 119 мм x 13 мм |
| Вес | 40 г (без элемента питания) |

ОБЩИЕ

| | |
|---------------------------------|---|
| Требования к источнику питания | 14.4 В постоянного тока (допустимо 11 – 16 В) |
| Рабочий диапазон температур | -10°C - +60°C |
| Уровень выходного аудио сигнала | |
| Выход AUX: | 1.2 В / 10 кОм |
| Ai-NET: | 850 мВ |

РАЗМЕРЫ КОРПУСА

| | |
|---------|----------|
| Ширина | 255 мм |
| Высота | 63 мм |
| Глубина | 188,3 мм |
| Вес | 2,0 кг |

Срок службы данного изделия - пять лет.

- По причине постоянного усовершенствования технические характеристики и дизайн могут изменяться без предварительного уведомления.

ВНИМАНИЕ

**CLASS 1
LASER PRODUCT**

(Основание системы)

ВНИМАНИЕ - Лазерное излучение при вскрытии. НЕ СМОТРИТЕ НА ЛУЧ.

(Основание системы)

Установка и подсоединения

Перед тем, как вы будете устанавливать и подсоединять данный аппарат, пожалуйста, внимательно ознакомьтесь с содержанием страниц 6-8 данного руководства.



Внимание

ВЫПОЛНЯЙТЕ ВСЕ ПОДСОЕДИНЕНИЯ ПРАВИЛЬНО.

Неправильные подсоединения могут явиться причиной возгорания или выхода системы из строя.

УСТАНАВЛИВАЙТЕ СИСТЕМУ ТОЛЬКО В АВТОМОБИЛЯХ С 12 В ЗАЗЕМЛЕНИЕМ НА МИНУС (-).

(В случае сомнений проконсультируйтесь у вашего дилера).

Невыполнение этого требования может стать причиной возгорания и т.п.

ПЕРЕД ПОДКЛЮЧЕНИЕМ ОТСОЕДИНИТЕ КАБЕЛЬ ОТ МИНУСОВОЙ (-) КЛЕММЫ АККУМУЛЯТОРНОЙ БАТАРЕИ.

Невыполнение этого требования может стать причиной поражения электрическим током или травмы, полученной вследствие короткого замыкания.

НЕ ДОПУСКАЙТЕ СОЕДИНЕНИЙ ВНАХЛЕСТКУ ЭЛЕКТРИЧЕСКИХ КАБЕЛЕЙ.

Никогда не оголяйте изоляционную оплетку электрических кабелей для подачи питания на другие устройства. В этом случае может быть превышена предельно допустимая нагрузка по току, в результате чего возможно возгорание или поражение электрическим током.

ПРИ РАССВЕРЛИВАНИИ ОТВЕРСТИЙ НЕ ПОВРЕДИТЕ ТРУБОПРОВОДЫ ИЛИ ПРОВОДКУ.

При рассверливании отверстий в шасси автомобиля для установки системы, примите необходимые меры предосторожности, чтобы не повредить трубопроводы, систему подачи топлива, баки или электрическую проводку. Невыполнение этого требования может привести к возгоранию.

НЕ ИСПОЛЬЗУЙТЕ БОЛТЫ ИЛИ ГАЙКИ ТОРМОЗНОЙ ИЛИ РУЛЕВОЙ СИСТЕМ ДЛЯ ВЫПОЛНЕНИЯ ЗАЗЕМЛЕНИЙ.

НИКОГДА не используйте болты или гайки, установленные в тормозной или рулевой системах, а также баках автомобиля, для выполнения монтажных операций и заземлений. В противном случае может выйти из строя система управления автомобилем или произойти возгорание.

ХРАНИТЕ НЕБОЛЬШИЕ ПРЕДМЕТЫ, НАПРИМЕР, БАТАРЕЙКИ, ВНЕ ДОСЯГАЕМОСТИ ДЕТЕЙ.

Следите за тем, чтобы они случайно не были проглочены детьми. В противном случае немедленно обращайтесь к врачу.

НЕ УСТАНОВЛИВАЙТЕ СИСТЕМУ В МЕСТАХ, ГДЕ ОНА МОЖЕТ МЕШАТЬ НОРМАЛЬНОМУ УПРАВЛЕНИЮ АВТОМОБИЛЕМ, НАПРИМЕР, В НЕПОСРЕДСТВЕННОЙ БЛИЗОСТИ ОТ РУЛЕВОГО КОЛЕСА И РЫЧАГА ПЕРЕКЛЮЧЕНИЯ ПЕРЕДАЧ.

Это может привести к ухудшению обзора и помехам в управлении автомобилем, что может стать причиной аварийной ситуации на дорогах.



Предупреждение

ПРОЦЕДУРЫ ПОДСОЕДИНЕНИЯ И УСТАНОВКИ РЕКОМЕНДУЕТСЯ ВЫПОЛНЯТЬ СИЛАМИ СПЕЦИАЛИСТОВ.

Выполнение подсоединений и установки данной системы требует наличие специальных навыков и опыта. Поэтому с целью обеспечения безопасности проконсультируйтесь с вашим дилером по данному вопросу.

ИСПОЛЬЗУЙТЕ ТОЛЬКО СПЕЦИАЛЬНЫЕ ПРИНАДЛЕЖНОСТИ И УСТАНОВЛИВАЙТЕ ИХ ОЧЕНЬ ТЩАТЕЛЬНО.

Используйте только специальные принадлежности. Использование не предназначенных для этих целей принадлежностей может привести к выходу системы из строя или ненадежному монтажу системы.

ПРОКЛАДЫВАЙТЕ КАБЕЛИ ТАКИМ ОБРАЗОМ, ЧТОБЫ ОНИ НЕ ИЗГИБАЛИСЬ И НЕ ЗАЩЕМЛЯЛИСЬ ОСТРЫМИ МЕТАЛЛИЧЕСКИМИ КРОМКАМИ.

Прокладывайте кабели и проводку как можно дальше от подвижных металлических деталей (например, направляющих для выдвижения сидений) или острых или заостренных кромок. Это поможет предотвратить изгибы и повреждение проводки. Если кабели проложены через отверстие в металле, используйте резиновые прокладки для сохранения целостности изоляционной оплетки кабеля при его трении об острую кромку отверстия.

НЕ УСТАНОВЛИВАЙТЕ СИСТЕМУ В МЕСТАХ С ВЫСОКОЙ ВЛАЖНОСТЬЮ ИЛИ ЗАПЫЛЕННОСТЬЮ.

Не устанавливайте систему в местах с высоким уровнем влажности или запыленности. Влага или пыль могут стать причиной выхода системы из строя.

Меры предосторожности

- Во избежание короткого замыкания, удостоверьтесь, что перед подсоединением вашего DHA-S690 кабель отсоединен от минусового (-) полюса аккумуляторной батареи.
- Проверьте правильность подсоединения проводов с цветовой маркировкой в соответствии с диаграммой. Невыполнение этого требования может привести к сбоям в работе устройства или к выходу из строя электросистемы вашего автомобиля.
- Будьте особенно осторожны во время подсоединения проводов к электрической системе вашего автомобиля. Во избежание ошибки проверьте, что вы не используете проводку компонентов, установленных на заводе-изготовителе (например, бортового компьютера). При подсоединении DHA-S690 к блоку плавких предохранителей убедитесь в том, что предохранители защитного контура DHA-S690 имеют аналогичный номинал.

Невыполнение этого требования может привести к выходу из строя вашего аппарата и/или автомобиля. В случае сомнений проконсультируйтесь у вашего дилера Alpine.

- Для подсоединения к другим устройствам (например, усилителю мощности) через RCA-разъемы, DHA-S690 снабжена гнездами типа RCA. Для подсоединения к другим устройствам вам может потребоваться адаптер. В этом случае обратитесь за помощью к авторизованному дилеру ALPINE.

ВАЖНО

Пожалуйста, впишите серийный номер вашего аппарата в данную таблицу и сохраните ее для последующего использования. Табличка с серийным номером расположена на нижней панели аппарата.

СЕРИЙНЫЙ НОМЕР: _____
 ДАТА УСТАНОВКИ: _____
 СПЕЦИАЛИСТ ПО УСТАНОВКЕ: _____
 МЕСТО ПОКУПКИ: _____

Подготовка

- 1 Припаркуйте автомобиль в безопасном месте на ровной площадке. Зафиксируйте ручной тормоз и выньте ключ зажигания из замка.
- 2 Проверьте правильность комплектации прилагаемых принадлежностей и подготовьте необходимые инструменты и инструкции по установке.



- 3 Отсоедините кабель от минусовой (-) клеммы аккумулятора.

Подключение

1 Выполните подсоединения в соответствии с базовой диаграммой подключения на стр 78.

- В данном руководстве также приведены примеры подсоединений к другим продуктам Alpine (см. стр. 80-83).
- Выясните, какую из конфигураций вы собираетесь использовать, и приступите к процедуре подключения.

2 Удостоверьтесь в правильности выполненных подсоединений.

3 Подсоедините кабель к минусовой (-) клемме аккумуляторной батареи.

4 Включите зажигание автомобиля и питание головного устройства, выберите в качестве источника DVD-чейнджер или CD-чейнджер и удостоверьтесь, что звук на выходе воспроизводится нормально.

- *Перед тем, как приступить к монтажу системы, проверьте работу всех функций. В случае, если имеет место неадекватное выполнение функциональных команд, еще раз проверьте всю систему подсоединений.*

5 Выключите питание DHA-S690.

6 Выньте ключ зажигания из замка и отсоедините кабель от минусовой (-) клеммы аккумуляторной батареи.

- *При первом подключении аппарата или замене аккумуляторной батареи нажмите кнопку "Reset".*

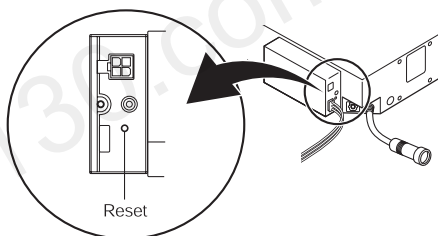

- *За более подробной информацией по данному вопросу обратитесь к разделу "Инициализация системы" на стр. 19.*

Монтаж сенсорного блока пульта ДУ

- *При использовании монитора со встроенным сенсором ДУ, например, IVA-D105R, внешний сенсор не требуется.*
- *При монтаже системы с помощью двухсторонней клейкой ленты убедитесь в том, что поверхность для монтажа сухая и чистая.*

1 Приложите двухстороннюю клейкую ленту к обратной стороне сенсорного блока ДУ.

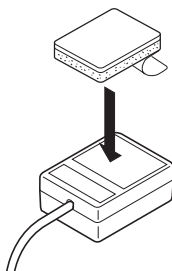

- 2** Перед тем, как завершить монтаж сенсорного блока ДУ, убедитесь, что место его установки находится в зоне действия пульта ДУ. Снимите предохранительный слой с обратной стороны ленты и закрепите сенсорный блок на выбранном месте или в держателе пульта ДУ.

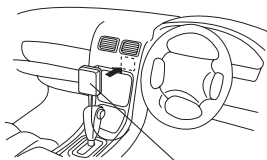

Сенсорный блок ДУ

Установка

Внимание

Не допускайте контакта проводки автомобиля с DHA-S690.

В противном случае возможно повреждение изоляционной оплетки соединительных кабелей вследствие вибрации, вызванной работой автомобиля, что может стать причиной короткого замыкания. Оставьте достаточно места при проложении кабелей, чтобы предотвратить контакт между проводкой автомобиля и DHA-S690.

Меры, необходимые для предотвращения внешних шумов при установке аудио системы.

- Разместите аппарат и проложите провода не ближе, чем в 10 см от монтажного жгута автомобиля.
- Проложите кабели питания как можно дальше от остальной проводки.
- Тщательно подсоедините заземляющий провод к зачищенной металлической поверхности шасси автомобиля, предварительно удалив с нее краску, грязь и смазку.
- Если вы собираетесь использовать приобретенный дополнительно подавитель шумов, подсоедините его как можно дальше от данного аппарата. За более подробной информацией о наличии и установке подавителей шумов обращайтесь к вашему дилеру Alpine.
- Подробную консультацию относительно возможных мер по предотвращению шумов вы сможете получить у вашего дилера Alpine.

I Выньте транспортировочные шплинты.

К основанию DHA-S690 прикреплены 3 шплинта с целью защиты системы от возможных повреждений при транспортировке. Снимите эти шплинты перед монтажом DHA-S690. Для их сохранности поместите их в специальный пластиковый пакет, входящий в комплект поставки DHA-S690, а соответствующие отверстия закройте прилагаемыми пылезащитными уплотняющими прокладками.

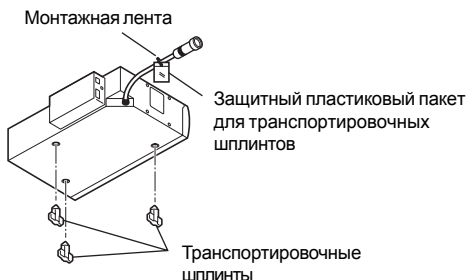

- Процедура извлечения не может быть выполнена, если шплицы устанавливаются при включенном питании. Поэтому отключите питание системы и выньте шплицы.

2 Установите L-образную скобу.

1. Определите положение и угол установки.
2. Ознакомившись с указаниями, приведенными в пункте 3 (см. ниже), измените положение антивибрационных пружин в зависимости от угла установки.
3. Установите L-образную скобу ② в зависимости от угла установки. Закрепите ее с помощью болтов с двойной шайбой (M4 x 8) ⑥.

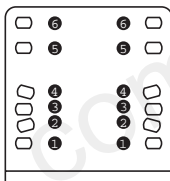

Отверстия для монтажа L-образной скобы

■ Пример установки с использованием L-образной скобы

| Вертикальная | Горизонтальная |
|---|--|
| Используя одно из отверстий 5 или 6, закрепите с помощью 2-х болтов по диагонали. | Используя одно из отверстий 1, 5 или 6, закрепите с помощью 2-х болтов по диагонали. |
| | |

3 Измените положение пружин.

При установке данной системы положение встроенных антивибрационных пружин необходимо изменить в соответствии с углом установки. В случае, если антивибрационные пружины установлены в неправильном положении или левая и правая пружины находятся в разных положениях, не гарантируется необходимая защита системы от вибрации.

Антивибрационные пружины могут быть установлены под одним из 5 углов, однако DHA-S690 необходимо расположить либо под горизонтальным ("H"), либо под вертикальным ("V") углом.

При поставке с завода пружины установлены под горизонтальным ("Н") углом. Для того, чтобы изменить первоначально установленный угол, следуйте приведенным ниже инструкциям.

1. Снимите защитные ярлычки, расположенные в левой и правой частях аппарата, нажав на соответствующие выступы в направлении стрелки.

Защитный ярлычок



2. С помощью пальцев измените положение пружины.
3. Прикрепите к левой и правой сторонам защитные ярлычки так, как они располагались изначально.

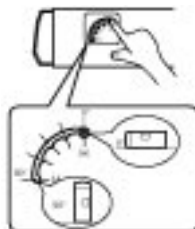

- Установку DHA-S690 необходимо выполнять только под горизонтальным или вертикальным углом. Установка системы под наклоном может привести к ее поломке.

• Монтаж на полу

1 Определите положение под ковриком, где будет установлена ваша система.

2 Вставьте шестигранные болты (M6 x 25) ⑤ в пластину ③, а затем закрепите непосредственно на полу, используя шестигранные самонарезающие винты с шайбой (M5 x 15) ①.

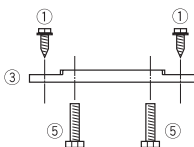

3 Сделайте X-образные надрезы на коврике.

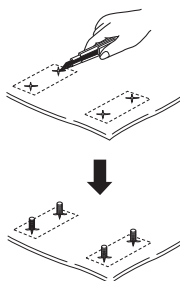

4 Установите систему на коврик, используя шестигранные гайки с буртиком (M6) ④.

Горизонтальная установка

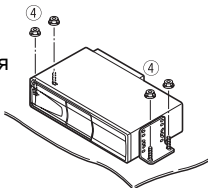

- При горизонтальном способе установки убедитесь, что слот магазина DVD-дисков расположен слева.

Вертикальная установка

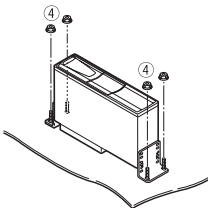

- При вертикальном способе установки убедитесь, что слот магазина DVD-дисков расположен сверху.
- **Непосредственная установка на полу**



ПРЕДУПРЕЖДЕНИЕ

При рассверливании отверстий не повредите трубопроводы или проводку.

- 1 Для установки в горизонтальном положении закрепите систему к полу с помощью шестигранных самонарезающих винтов с шайбой (M5 x 15) ①.

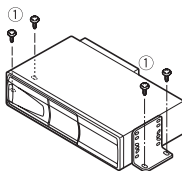

- 2 Для установки в вертикальном положении зафиксируйте систему на полу с помощью шестигранных самонарезающих винтов с шайбой (M5 x 15) ①.

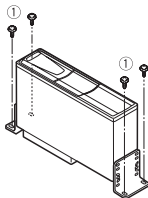

- Подвеска к задней панели



ПРЕДУПРЕЖДЕНИЕ

При рассверливании отверстий не повредите трубопроводы или проводку.

- 1 Закрепите L-образные скобы ② к обеим сторонам системы.

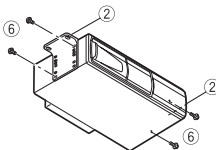

- 2 Рассверлите отверстия диаметром прибл. 6 мм и тщательно закрепите систему с помощью шестигранных болтов с буртиком (M6 x 50) ⑦ и шестигранных гаек с буртиком (M6) ④.

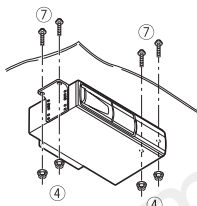

Проверка готовности системы к эксплуатации

- 1 Включите зажигание автомобиля и убедитесь, что система функционирует нормально, обратившись к руководству по эксплуатации.
- 2 Удостоверьтесь в нормальной работе остального автомобильного оборудования (звукового сигнала, стоп-сигналов и т.п.).

Подсоединения

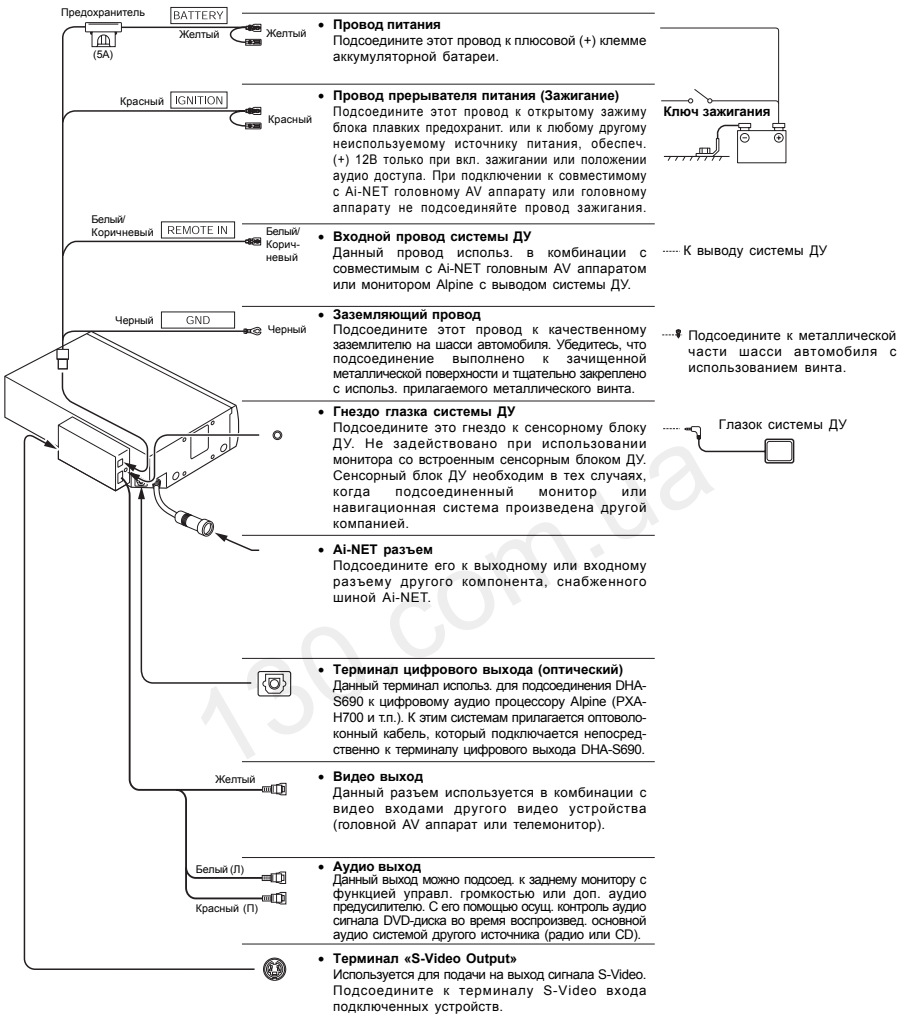

- **Выполняйте все подсоединения правильно. Никогда не выполняйте подсоединений, отличных от перечисленных выше.**
- **Обращайтесь также к инструкциям по эксплуатации остальных компонентов системы.**

Установка системного переключателя

Установите системный переключатель в положение, соответствующее работе с Ai-NET совместимым головным аппаратом или Ai-NET совместимым AV головным аппаратом.

Установку системного переключателя необходимо выполнить до монтажа DHA-S690 в установленном месте.

1 Отсоедините кабель питания.

2 Используя любой заостренный предмет, выберите для расположенного в основании аппарата системного переключателя необходимую установку (рис. 1).



Рис. 1

① Ai-NET
совместимая
система



Не
поддерживающая
Ai-NET система

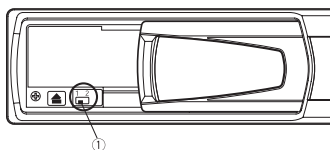

1:

При подсоединении к Ai-NET совместимому (AV) головному аппарату.

Если при подсоединении к Ai-NET совместимому (AV) головному аппарату будет выбрана установка «2», вы не сможете управлять работой вашего аппарата с лицевой панели головного устройства или прослушивать звуковую информацию, передаваемую некоторыми внешними устройствами.

Заводская настройка по умолчанию: «1».

2:

При подсоединении к несовместимому с Ai-NET головному аппарату или головному аппарату другого производителя.

3 Подсоедините кабель питания.

Примеры системных подсоединений

• Подсоединение монитора

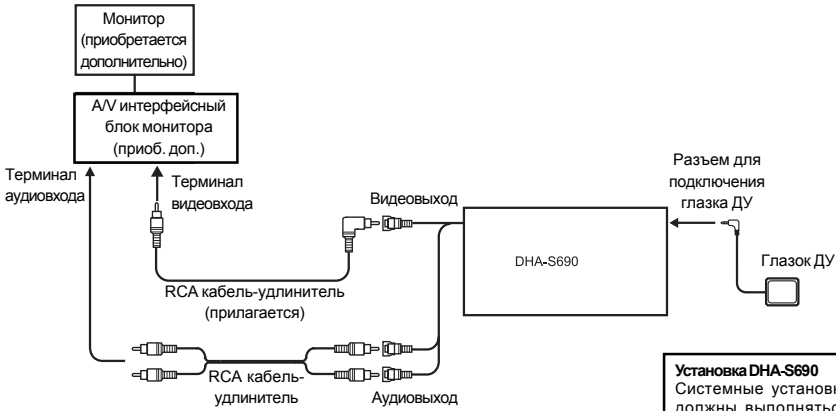

- Проверьте подсоединение провода прерывателя питания (зажигание).
- При необходимости обращайтесь к руководствам по эксплуатации остальных компонентов вашей системы.

Установка DHA-S690

Системные установки DHA-S690 должны выполняться только по завершении всех подсоединений. Перед фиксацией аппарата в месте установки ознакомьтесь с указаниями на стр. 79 для изменения системной установки.

Системный переключатель



Установите в положение "2"

- **Подсоединение переднего/заднего монитора других производителей/ коммутационного модуля (VPA-B222R)**

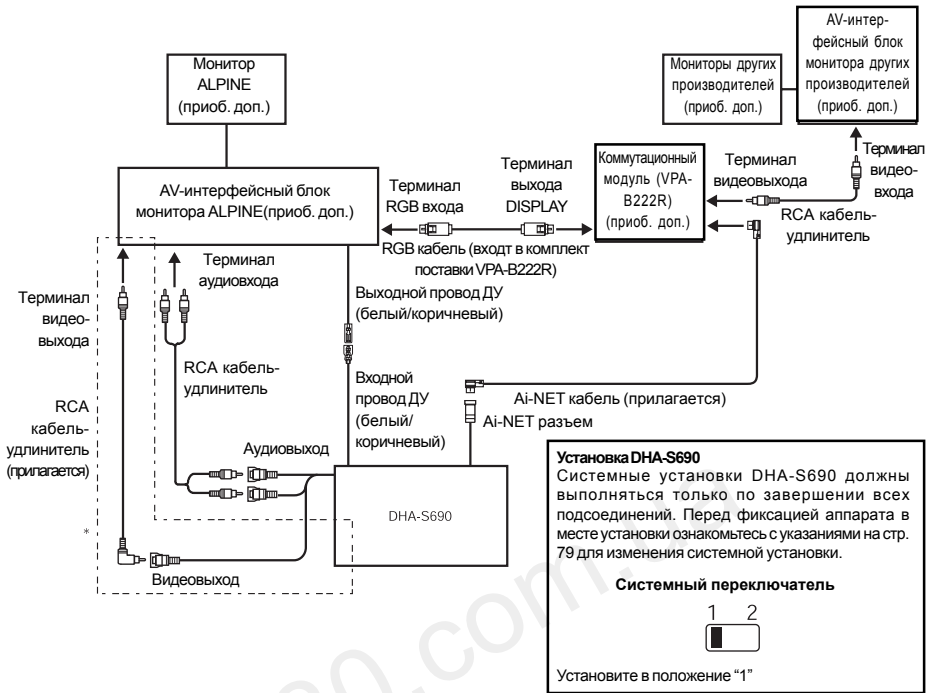

- * При подключении монитора, оснащенного S-терминалом, подсоедините S-Video терминал с помощью приобретенного дополнительно S-кабеля к выходному видеоразъему, одновременно отсоедините RCA Video-разъем.
- Обратитесь также к руководствам по эксплуатации остальных компонентов вашей системы.

- **Подсоединение переднего/заднего монитора других производителей/ коммутационного модуля (VPA-B222R)**

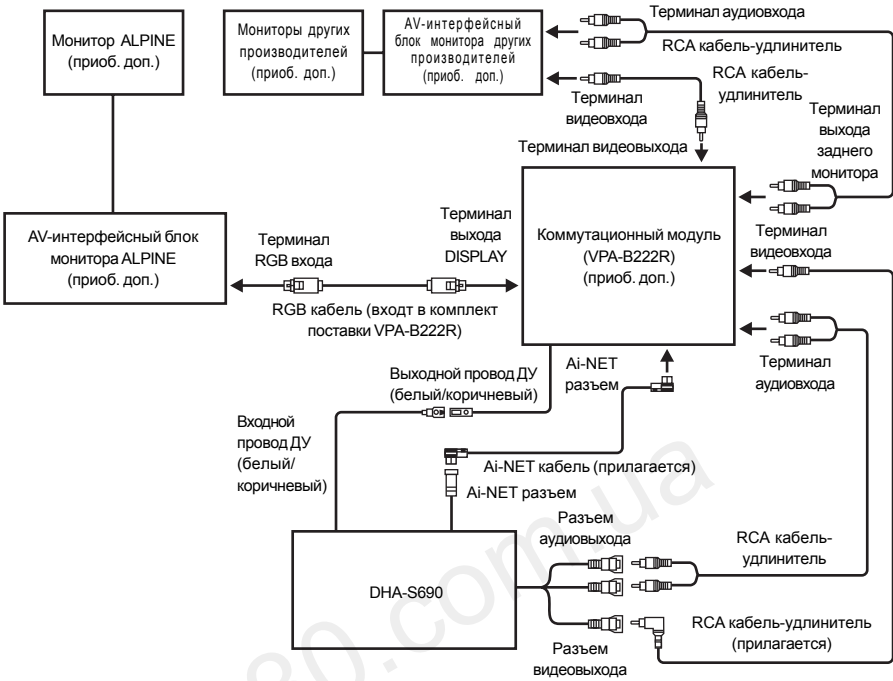

- * При подключении монитора, оснащенного S-терминалом, подсоедините S-Video терминал с помощью приобретенного дополнительно S-кабеля к выходному видеоразъему.
- Обратитесь также к руководствам по эксплуатации остальных компонентов вашей системы.

- Подсоединение Ai-NET совместимого головного устройства/монитора ALPINE**

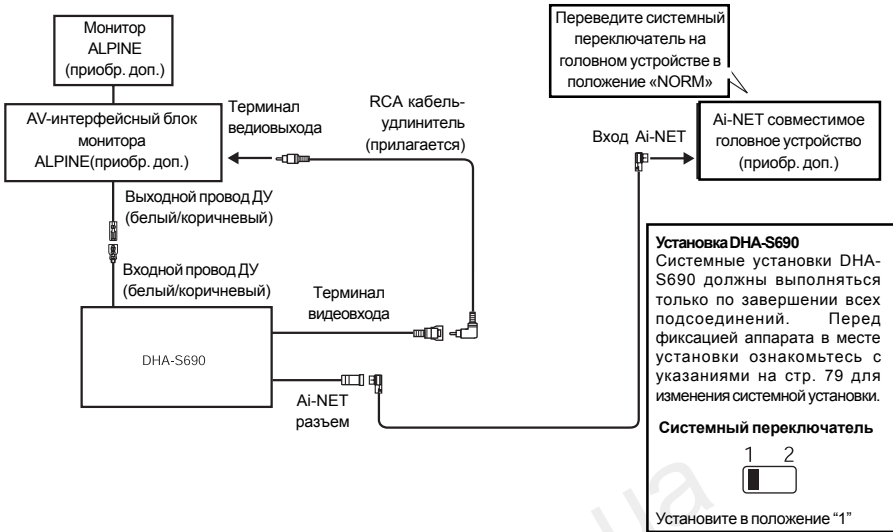

- Перед включением питания переключите системный переключатель головного аппарата.**
- Проверьте, чтобы была выполнена установка (DVD CHG или CD CHG) в разделе «Установка подсоединенного головного устройства» (стр. 47), исходя из типа подсоединенного Ai-NET совместимого головного устройства.**
- При необходимости обратитесь к руководствам по эксплуатации остальных компонентов вашей системы.**
- В случае подключения ТВ монитора другого производителя отпадает необходимость в подсоединении входного кабеля ДУ (белый/коричневый). В этом случае используйте входящий в комплект поставки DHA-S690 датчик ДУ.**

• **Подсоединение совместимого Ai-NET головного AV аппарата/цифрового аудио процессора**

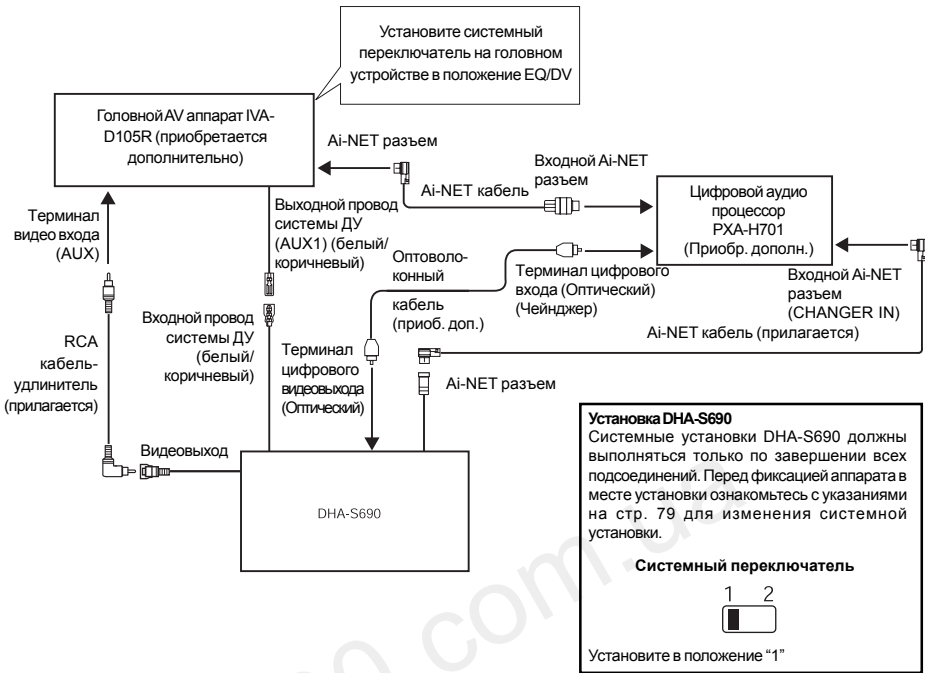

- **Перед включением питания переключите системный переключатель головного аппарата.**
- **Проверьте, чтобы была выполнена установка (DVD CHG или CD CHG) в разделе «Установка подсоединенного головного устройства» (стр. 47), исходя из типа подсоединенного Ai-NET совместимого головного устройства.**
- **Если в разделе «Установка подсоединенного головного устройства» (стр. 47) была выбрана опция CD CHG:
 Для воспроизведения DVD Audio диска выберите установку «Analog», описанную в разделе «Выбор входа (для не-Ai-NET подсоединений)» для подсоединенного звукового процессора ALPINE (PXA-H700, PXA-H701).
 За более подробной информацией обратитесь к руководству по эксплуатации вашего звукового процессора.**
- **Подсоединение провода прерывателя питания (зажигание) не требуется.**
- **При необходимости обратитесь к руководствам по эксплуатации остальных компонентов вашей системы.**
- **При подключении оптического цифрового выхода к цифровому процессору убедитесь в выполнении подсоединений к разъемам CHANGER оптических цифровых входов цифрового аудио процессора. Эти подсоединения позволят вам насладиться 5.1-канальным объемным звуком Dolby Digital и прочими эффектами даже в случае подключения к разъемам CHANGER.**

При использовании оптоволоконного кабеля следуйте приведенным ниже указаниям:

- **Не скручивайте оптоволоконный кабель радиусом менее 30 мм.**
- **Не устанавливайте ничего поверх оптоволоконного кабеля.**
- **Не сгибайте оптоволоконный кабель под острым углом.**