



ТЕЛЕФОНЫ

(044) 360-7-130
(050) 336-0-130
(063) 788-0-130
(067) 233-0-130
(068) 282-0-130

130
COM.UA

Интернет-магазин
автотоваров



ICO

294-0-130
597-0-130

SKYPE
km-130

АВТОМАГНИТОЛЫ — Магнитолы • Медиа-ресиверы и станции • Штатные магнитолы • CD/DVD чейнджеры • FM-модуляторы/USB адаптеры • Flash память • Переходные рамки и разъемы • Антенны • Аксессуары | **АВТОЗВУК** — Акустика • Усилители • Сабвуферы • Процессоры • Кроссоверы • Наушники • Аксессуары | **БОРТОВЫЕ КОМПЬЮТЕРЫ** — Универсальные компьютеры • Модельные компьютеры • Аксессуары | **GPS НАВИГАТОРЫ** — Портативные GPS • Встраиваемые GPS • GPS модули • GPS трекеры • Антенны для GPS навигаторов • Аксессуары | **ВИДЕОУСТРОЙСТВА** — Видеорегистраторы • Телевизоры и мониторы • Автомобильные ТВ тюнеры • Камеры • Видеомодули • Транскодеры • Автомобильные ТВ антенны • Аксессуары | **ОХРАННЫЕ СИСТЕМЫ** — Автосигнализации • Мотосигнализации • Механические блокираторы • Имобилайзеры • Датчики • Аксессуары | **ОПТИКА И СВЕТ** — Ксенон • Биксенон • Лампы • Светодиоды • Стробоскопы • Оптика и фары • Омыватели фар • Датчики света, дождя • Аксессуары | **ПАРКТРОНИКИ И ЗЕРКАЛА** — Задние парктроники • Передние парктроники • Комбинированные парктроники • Зеркала заднего вида • Аксессуары | **ПОДОГРЕВ И ОХЛАЖДЕНИЕ** — Подогревы сидений • Подогревы зеркал • Подогревы дворников • Подогревы двигателей • Автохолодильники • Автокондиционеры • Аксессуары | **ТЮНИНГ** — Виброизоляция • Шумоизоляция • Тонировочная пленка • Аксессуары | **АВТОАКСЕССУАРЫ** — Радар-детекторы • Громкая связь Bluetooth • Стеклоподъемники • Компрессоры • Звуковые сигналы, СГУ • Измерительные приборы • Автопылесосы • Автокресла • Разное | **МОНТАЖНОЕ ОБОРУДОВАНИЕ** — Установочные комплекты • Обивочные материалы • Декоративные решетки • Фазоинверторы • Кабель и провод • Инструменты • Разное | **ПИТАНИЕ** — Аккумуляторы • Преобразователи • Пуско-зарядные устройства • Конденсаторы • Аксессуары | **МОРСКАЯ ЭЛЕКТРОНИКА И ЗВУК** — Морские магнитолы • Морская акустика • Морские сабвуферы • Морские усилители • Аксессуары | **АВТОХИМИЯ И КОСМЕТИКА** — Присадки • Жидкости омывателя • Средства по уходу • Полироли • Ароматизаторы • Клеи и герметики | **ЖИДКОСТИ И МАСЛА** — Моторные масла • Трансмиссионные масла • Тормозные жидкости • Антифризы • Технические смазки



В магазине «130» вы найдете и сможете купить в Киеве с доставкой по городу и Украине практически все для вашего автомобиля. Наши опытные консультанты предоставят вам исчерпывающую информацию и помогут подобрать именно то, что вы ищете. Ждем вас по адресу

<http://130.com.ua>

Гарантийный талон

Изделие	Серийный номер	Дата продажи
Приемно-процессорный модуль		
Брелок дистанционного управления		
Брелок дистанционного управления		

Срок гарантийного обслуживания – 12 месяцев.

ГАРАНТИЙНЫЕ ОБЯЗАТЕЛЬСТВА

Для изделий, указанных в настоящем гарантийном талоне, представляется гарантия на следующих условиях:

1. Гарантийный срок составляет 12 месяцев от даты продажи изделия. При наличии гарантийного талона ремонт или замена дефектных компонентов производится бесплатно.
2. Гарантийные требования должны быть предъявлены немедленно после обнаружения неисправности или дефекта.
3. Гарантия не распространяется на элементы питания, плавкие предохранители, корпусные части изделия и другие, изнашивающиеся в процессе эксплуатации компоненты.
4. Гарантия не обеспечивает возмещения прямых или косвенных убытков, потерь или ущерба, а также затрат, связанных с транспортировкой изделия для ремонта.
5. Если фирма-изготовитель не в состоянии устранить неисправность в течение 2-х календарных недель, она обязуется поменять неисправный блок на новый.
6. Гарантийные обязательства перед владельцем изделия аннулируются, и данное изделие автоматически снимается с гарантийного обслуживания, если:
 - ✦ обслуживание, ремонт, модернизация изделия были осуществлены организацией или лицами, не имеющими соответствующих полномочий;
 - ✦ на какой-либо части изделия обнаружены механические повреждения, а также следы каких-либо активных сред;
 - ✦ повреждение вызвано электрическим напряжением, превышающим нормы фирмы-производителя, небрежным обращением, несчастным случаем и т. п.;
 - ✦ владелец изделия не выполняет условий настоящих гарантийных обязательств.

Дата продажи ____ / ____ / _____

М.П.

Подпись продавца _____

С условиями настоящего гарантийного талона ознакомлен:

(подпись клиента)

РУКОВОДСТВО ПО ЭКСПЛУАТАЦИИ

Основные функции системы	2
Постановка на охрану	3
Режим охраны	3
Снятие с охраны	4
Кодовая разблокировка двигателя	4
Ввод персонального кода	4
Защита от насильственного угона	5
Аварийное отключение системы	5
Универсальный дополнительный канал	5
Регулировка чувствительности датчика удара	6
Сервисный режим работы	6
Обучение системы кодам брелоков	6
Программирование функций	6
Таблица программируемых функций	7

РУКОВОДСТВО ПО УСТАНОВКЕ

Основные технические характеристики	8
Общие требования по установке	8
Назначение выводов разъемов	9
Подключение охранной системы	10
Подключение центрального замка	11
Гарантийные обязательства	12

Основные функции системы

- ✦ Два четырёхкнопочных программируемых брелока
- ✦ Отдельные кнопки для постановки на охрану и для снятия с охраны
- ✦ Мощный динамический код с защитой от перехвата и замещения
- ✦ Встроенный двухзонавый акустический датчика удара
- ✦ Независимая дистанционная регулировка зон датчика удара
- ✦ Независимая автоматическая корректировка зон датчика удара
- ✦ Дифференцированное отключение зон датчика удара с брелока
- ✦ Программируемый трехзначный персональный код
- ✦ Функция «Кодовая разблокировка двигателя»
- ✦ Программа защиты от насильственного угона
- ✦ Аварийное снятие с охраны посредством персонального кода
- ✦ Беззвучная постановка и беззвучное снятие системы с охраны
- ✦ Автоматическая повторная постановка на охрану
- ✦ Программируемая задержка включения охраны
- ✦ Многозонавая охрана автомобиля
 - предупреждающая зона датчика удара
 - основная зона датчика удара
 - защита капота и багажника
 - защита дверей автомобиля
 - контроль замка зажигания
 - контроль питания бортовой сети автомобиля
- ✦ Выключение тревоги посредством любой кнопки брелока
- ✦ Диагностика и обход неисправных зон при постановке на охрану
- ✦ Диагностика и обход неисправных зон в режиме охраны
- ✦ Память на срабатывания системы за весь период охраны
- ✦ Режим «Поиск»
- ✦ Режим «Паника»
- ✦ Служебный режим работы системы
- ✦ Универсальные силовые выходы управления центральным замком
- ✦ Сдвоенные силовые выходы на габаритные огни
- ✦ Встроенная силовая блокировка двигателя
- ✦ Универсальный дополнительный канал
- ✦ Дистанционное открывание багажника во всех режимах
- ✦ Многофункциональный светодиодный индикатор
- ✦ Энергонезависимая память процессорного модуля и брелоков
- ✦ Гибкая и удобная система программирования

Мостовая схема подключения приводов Ц.З.

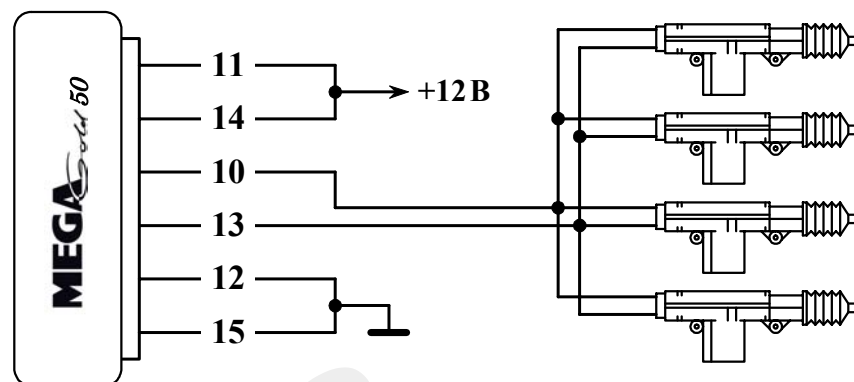

Подключение к штатному Ц.З. с управлением (-)

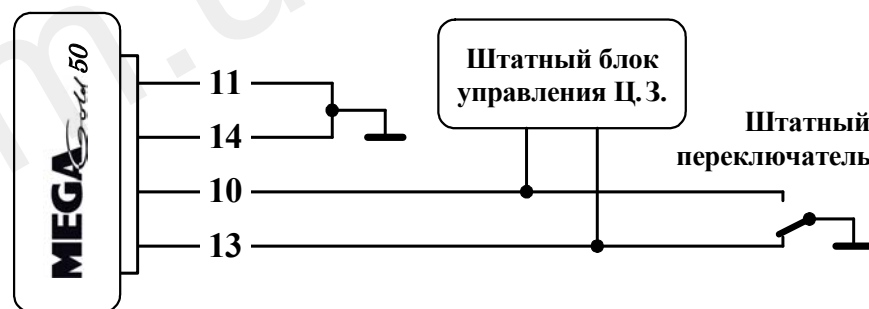

Подключение к Ц.З. с полярным управлением

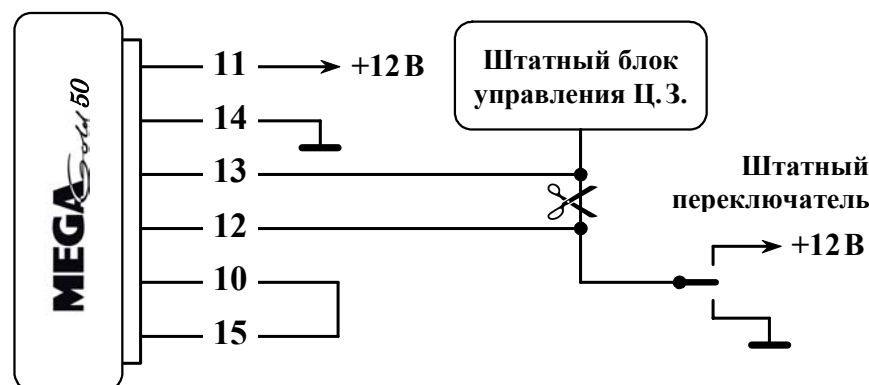

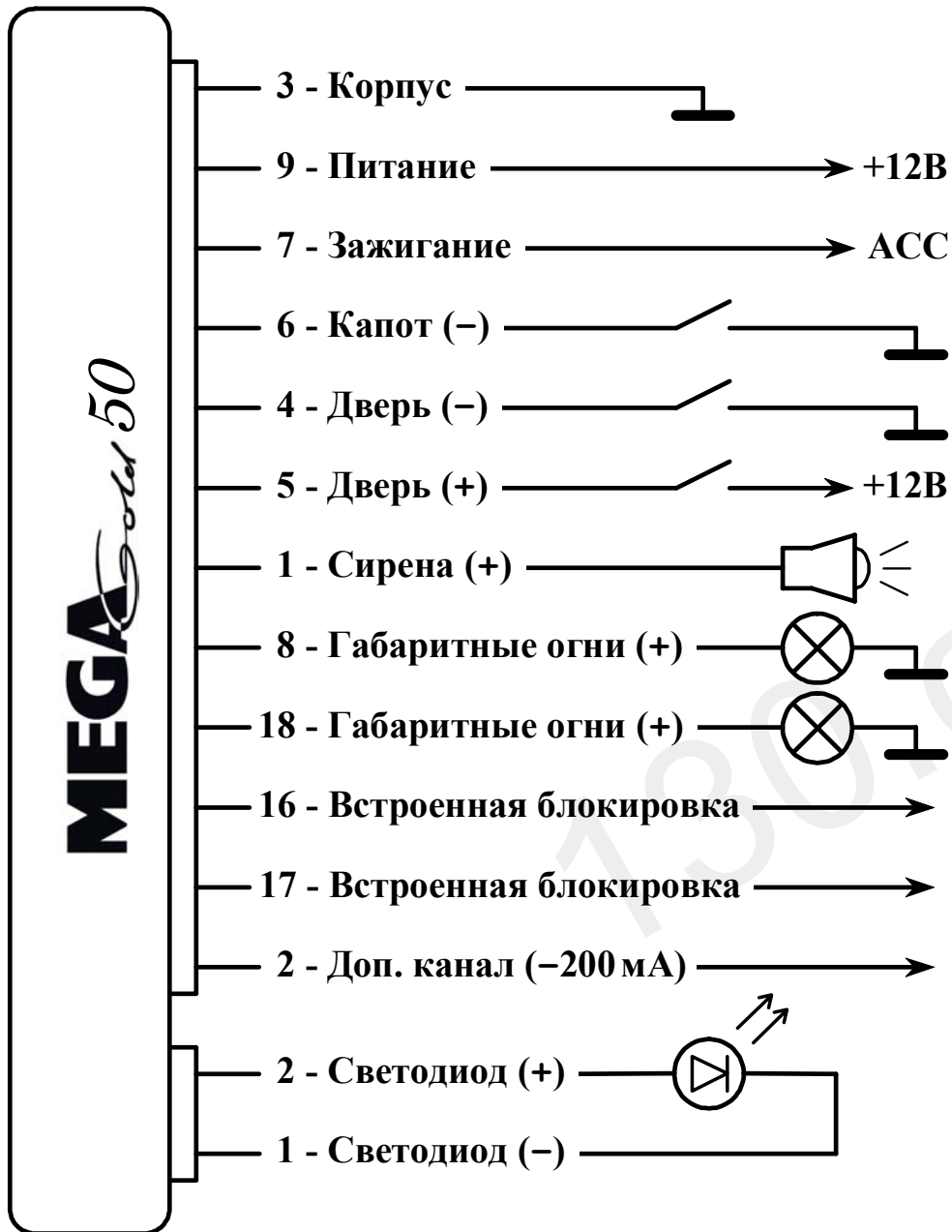

Постановка на охрану со звуковым подтверждением

1. Выключить зажигание, закрыть двери, капот и багажник.
2. Нажать кнопку брелока – система подаст 1 звуковой и 1 световой сигналы, заблокирует двигатель, закроет замки дверей и перейдёт в режим охраны – светодиод системы начнёт мигать с частотой одна вспышка в секунду.

Постановка на охрану без звукового подтверждения

1. Выключить зажигание, закрыть двери, капот и багажник.
2. Коротко нажать кнопку брелока – габаритные огни вспышкой подтвердят нажатие.
3. Не более чем через 5 секунд нажать кнопку брелока – система подаст 1 световой сигнал, заблокирует двигатель, закроет замки дверей и перейдёт в режим охраны – светодиод системы начнёт мигать с частотой одна вспышка в секунду.

Отключение датчика удара при постановке на охрану

Для отключения предупреждающей зоны датчика удара необходимо в течение 3-х секунд после постановки системы на охрану повторно коротко нажать кнопку брелока.

Для отключения основной зоны датчика удара необходимо в течение 3-х секунд после отключения предупреждающей зоны ещё раз коротко нажать кнопку брелока.

Диагностика датчиков при постановке на охрану

Если через 4 секунды после постановки на охрану система подает 1 дополнительный звуковой сигнал – открыты капот или багажник.

Если через 4 секунды после постановки на охрану система подает 2 дополнительных звуковых сигнала – открыта одна или несколько дверей.

Режим охраны

В режиме охраны при легких ударах по стеклу или корпусу автомобиля, система подает 3 предупредительных звуковых сигнала. При сильном ударе по стеклу или корпусу автомобиля, при открывании дверей, капота, багажника, а также при включении зажигания включается тревога – в течение 30-ти секунд мигают габаритные огни и непрерывно звучит сирена.

Для досрочного выключения тревоги необходимо нажать любую кнопку брелока.

По окончании тревоги система короткими звуковыми сигналами укажет причину своего срабатывания:

- 1 сигнал – открывался капот или багажник;
- 2 сигнала – открывались двери;
- 3 сигнала – срабатывал датчик удара;
- 4 сигнала – включалось зажигание.

Примечание 1: Для поиска места стоянки автомобиля необходимо коротко нажать кнопку брелока – система подаст короткий звуковой сигнал и 5 секунд включатся габаритные огни. В случае беззвучной постановки системы на охрану – звуковые сигналы не подаются.

Примечание 2: Для дистанционного включения тревоги необходимо нажать и удерживать кнопку брелока в течение секунды.

Снятие с охраны

Снятие системы с охраны со звуковым подтверждением

1. Нажать кнопку  брелока – система подаст 2 звуковых и 2 световых сигнала, разблокирует Ц.З. и активизирует таймер автоматического восстановления охраны – светодиод системы начнёт мигать с частотой 4 вспышки в секунду.

2. Открыть дверь, багажник или повторно коротко нажать кнопку  брелока для отмены автоматического восстановления охраны.

Снятие системы с охраны без звукового подтверждения

1. Коротко нажать кнопку  брелока – габаритные огни вспышкой подтвердят нажатие.

2. В течение 5-ти секунд коротко нажать кнопку  брелока – система подаст 2 световых сигнала, разблокирует Ц.З. и активизирует таймер автовосстановления охраны.

3. Открыть дверь, багажник или повторно коротко нажать кнопку  брелока для отмены автоматического восстановления охраны.

Примечание: Если в режиме охраны были зафиксированы какие-либо воздействия на автомобиль, то после снятия с охраны система подаст дополнительные звуковые сигналы:

1 сигнала – открывался капот или багажник;

2 сигнала – открывались двери;

3 сигнала – сработывал датчик удара;

4 сигнала – включалось зажигание;

5 сигналов – отключался аккумулятор.

Кодовая разблокировка двигателя

Если включена функция «Кодовая разблокировка двигателя» (строка 4 таблицы), то каждый раз после снятия системы с охраны для разблокировки двигателя необходимо будет ввести первую цифру персонального кода (см. раздел «Ввод персонального кода»).

Если первая цифра кода будет введена неправильно, то разблокировку двигателя можно будет осуществить только посредством ввода полного персонального кода.

Ввод персонального кода

1. Включить зажигание – светодиод системы короткими вспышками начнёт поразрядно отсчитывать цифры персонального кода.

2. После вспышки светодиода, соответствующей 1-й цифре, коротко нажать кнопку  брелока – светодиод начнёт отсчитывать вторую цифру.

2. После вспышки светодиода, соответствующей 2-й цифре, коротко нажать кнопку  брелока – светодиод начнёт отсчитывать третью цифру.

3. После вспышки светодиода, соответствующей 3-й цифре, коротко нажать кнопку  брелока – полный персональный код введён.

Примечание: В случае если брелоки дистанционного управления отсутствуют или неисправны, то фиксация разрядов вводимого кода может осуществляться посредством изменения состояния зажигания на противоположное.

Назначение выводов основного разъема

3 – Корпус – подключается прижимом специальной клеммы винтом с гайкой к тщательно очищенной металлической поверхности шасси автомобиля.

9 – Питание системы – подключается к любой шине штатной проводки автомобиля с постоянным питанием +12В.

7 – Вход «Зажигание» – подключается к любой шине штатной проводки автомобиля, на которой появляется потенциал +12В при включении зажигания.

6 – Вход «Капот (-)» – подключается к отрицательным контактным датчикам капота и багажника.

4 – Вход «Дверь (-)» – подключается к отрицательным контактным датчикам дверей.

5 – Вход «Дверь (+)» – подключается к положительным контактным датчикам дверей, капота или багажника.

1 – Выход «Сирена (+)» – подключается к красному проводу сирены. Черный провод сирены подключается к корпусу автомобиля. Сирена с автономным питанием подключается согласно инструкции по ее установке.

8; 18 – Выходы «Габаритные огни (+12 В)» – подключаются к левому и правому бортам габаритных огней или сигналов поворотов автомобиля.

16; 17 – Выводы «Блокировка двигателя» – включаются в разрыв любой цепи штатной проводки автомобиля с током до 8А.

2 – Слаботочный выход «Дополнительный канал (-)» – подключается к обмотке дополнительного силового реле. Второй вывод обмотки реле подключается к постоянному питанию +12В. Силовые контакты реле должны включать соответствующие данному дополнительному каналу исполнительные устройства.

10 – Вывод «Открытие Ц.З.»

13 – Вывод «Закрывание Ц.З.»

12 – Вывод «Н/З контакт реле открывания Ц.З.»

15 – Вывод «Н/З контакт реле закрывания Ц.З.»

11 – Вывод «Н/Р контакт реле открывания Ц.З.»

14 – Вывод «Н/Р контакт реле закрывания Ц.З.»

Разъем светодиодного индикатора

1 – Выход «Светодиод (-)» – подключается к чёрному проводу светодиода.

2 – Выход «Светодиод (+)» – подключается к красному проводу светодиода.

Основные технические характеристики

Приемно-процессорный модуль

Номинальное напряжение питания бортовой сети.....	12 В
Диапазон рабочих температур	-40°С ... +85°С
Количество одновременно обучаемых брелоков.....	2
Ток, потребляемый в дежурном режиме.....	8 мА
Максимально допустимый ток нагрузки выходов:	
центральный замок	20 А
встроенная блокировка двигателя.....	8 А
габаритные огни.....	2 × 10 А
сирена.....	2 А
дополнительный канал.....	200 мА

Брелоки дистанционного управления

Номинальное напряжение питания.....	3 В
Диапазон рабочих температур	-40°С ... +85°С
Рабочая частота радиоканала	433.92 МГц
Излучаемая мощность передатчика.....	5 мВт
Дальность действия брелоков	20 - 40 м
Ориентировочный срок службы элементов питания	2 года

Общие требования по установке

1. Во избежание выхода из строя бортового компьютера, для контроля электрических цепей необходимо пользоваться только высокоомными измерительными приборами.
2. Центральный блок управления устанавливается под панелью приборов автомобиля и закрепляется винтами или хомутами. Антенна вытягивается во всю длину и закрепляется горизонтально, как можно выше и дальше от металлических поверхностей.
3. Сирена устанавливается под капотом, в месте, удаленном от сильнонагревающихся частей двигателя и недоступном из-под днища автомобиля. Во избежание застывания воды, клаксон сирены направляется несколько ниже горизонтальной линии.
4. Светодиодный индикатор устанавливается в поле зрения водителя.
5. Контактные датчики устанавливаются в местах, где исключается скопление или протекание воды. Допускается использование штатных датчиков автомобиля.
6. Для соединения проводов рекомендуется использовать специальные обжимные коннекторы. Скручиваемые провода необходимо пропаивать.
7. Все силовые выходы охранной системы защищены встроенными плавкими предохранителями, выполненными конструктивно, поэтому нет необходимости в использовании дополнительных внешних предохранителей.

Программа защиты от насильственного угона предназначена для защиты автомобиля и его владельца после снятия системы с охраны и разблокировки двигателя.

Если программно установлена функция «Защита от насильственного угона» (строка 5 таблицы программируемых функций), то при включенном зажигании при нажатии и удержании в течение секунды кнопки  брелока будет загораться светодиод системы и активизироваться программа защиты от насильственного угона.

Через установленное время после запуска программы защиты система начнет подавать короткие предупредительные звуковые сигналы, а ещё через 10 секунд включатся габаритные огни (сигналы поворотов) и двигатель заблокируется.

Двигатель заблокируется досрочно на любом этапе работы программы защиты при выключении зажигания, а также при повторном нажатии и удержании кнопки  брелока.

Сброс программы защиты может быть осуществлен только посредством ввода полного персонального кода (см. раздел «Ввод персонального кода»).

Аварийное отключение системы

В случае если брелоки дистанционного управления отсутствуют или неисправны, снятие системы с охраны и разблокировка двигателя могут быть осуществлены посредством ввода полного персонального кода.

Ввод персонального кода может быть осуществлён двумя способами – посредством брелока и посредством замка зажигания (см. раздел «Ввод персонального кода»).

Универсальный дополнительный канал

Система имеет дополнительный радиоканал, который позволяет управлять электроприводом багажника, электростеклоподъемниками, ближним светом фар, подсветкой салона автомобиля и другими подобными устройствами.

Включение дополнительного канала

1. Коротко нажать кнопку  брелока – система подаст звуковой сигнал и на 5 секунд включатся габаритные огни. Вне режима охраны, а также в случае беззвучной постановки системы на охрану – звуковой сигнал не подаётся.

2. В течение 5-ти секунд повторно нажать кнопку  брелока – габаритные огни выключатся и на установленное время (строка 7 таблицы) запустится дополнительный канал.

Выключение дополнительного канала



Выключение дополнительного канала осуществляется автоматически по истечении установленного времени, а также дистанционно посредством его повторной активизации.



Примечание 1: При запуске дополнительного канала в режиме охраны датчик удара и датчик багажника (капота) блокируются на 30 секунд, а при открывании багажника – на всё время, в течение которого крышка багажника будет открыта.

Примечание 2: При закрывании крышки багажника датчик удара и датчик багажника (датчик капота) автоматически включатся в охрану.

Регулировка датчика удара

1. Исходное состояние: режим охраны – включен.

2. Одновременно нажать и удерживать кнопку  и кнопку  брелока до подачи системой одного или двух коротких звуковых сигналов – система перейдет, соответственно, в режим регулировки предупреждающей или основной зоны датчика удара.

3. Нажать необходимое число раз кнопку  для повышения или кнопку  для понижения чувствительности соответствующей зоны датчика удара – изменение чувствительности подтверждается подачей коротких звуковых сигналов.

4. Нажать кнопку  брелока или подождать 4 секунды – система подаст 3 коротких звуковых сигнала и выйдет из режима регулировки.

Сервисный режим работы

Сервисный режим предназначен для временного отключения функций «Кодовая разблокировка» и «Защита от насильственного угона» при передаче автомобиля в третьи руки.



Включение сервисного режима:

1. Снять систему с охраны.
2. Открыть дверь и ввести персональный код – система подаст 3 звуковых сигнала.
3. Закрыть дверь – система повторно подаст 3 звуковых сигнала.
4. В случае необходимости – выключить зажигание.

Выключение сервисного режима:

Открыть дверь и ввести персональный код – система подаст 2 коротких звуковых сигнала и выйдет из служебного режима.

Обучение системы кодам брелоков

1. Снять систему с охраны.
2. Открыть дверь и ввести персональный код – система подаст 3 звуковых сигнала.
3. Коротко нажать кнопку  первого брелока – система подаст 1 звуковой сигнал.
4. Коротко нажать кнопку  второго брелока – система подаст 2 звуковых сигнала.

Программирование функций







1. Снять систему с охраны.
2. Открыть дверь и ввести персональный код – система подаст 3 звуковых сигнала.
3. Нажать кнопку  брелока необходимое число раз для выбора строки таблицы программирования – нажатия подтверждаются светодиодом системы.
4. Не позже чем через 5 секунд после последнего нажатия кнопки  брелока, нажать кнопку  брелока для выбора столбца таблицы программирования.
5. Не позже чем через 5 секунд после нажатия кнопки  нажать кнопку  брелока – система подаст 3 коротких звуковых сигнала и вернется на нулевую строку таблицы.
6. Выключить зажигание или закрыть дверь – система подаст 2 звуковых сигнала.

ТАБЛИЦА ПРОГРАММИРУЕМЫХ ФУНКЦИЙ

Кнопка 	Программируемая функция	Кнопка 																		
		1	2	3	4	5	6	7	8	9	10									
0	Обучение брелоков	Бр.1	Бр.2																	
1	Персональный код (сотни)	1	2	3	4	5	6	7	8	9	10									
2	Персональный код (десятки)	1	2	3	4	5	6	7	8	9	10									
3	Персональный код (единицы)	1	2	3	4	5	6	7	8	9	10									
4	Кодовая разблокир. двигателя	Выкл	Вкл																	
5	Защита от насильств. угона, с	Выкл	2	30	60	1'30	2'00	2'30	3'00	3'30	4'00									
6	Задержка включения охраны, с	Выкл	10	20	30	40	50	60	70	80	90									
7	Универсальный доп. канал, с	Выкл	0,5	1	2	5	10	20	30	60	∞									