



ТЕЛЕФОНЫ

(044) 360-7-130
(050) 336-0-130
(063) 788-0-130
(067) 233-0-130
(068) 282-0-130

130
COM.UA

Интернет-магазин
автотоваров



ICO

294-0-130
597-0-130

SKYPE
km-130

АВТОМАГНИТОЛЫ — Магнитолы • Медиа-ресиверы и станции • Штатные магнитолы • CD/DVD чейнджеры • FM-модуляторы/USB адаптеры • Flash память • Переходные рамки и разъемы • Антенны • Аксессуары | **АВТОЗВУК** — Акустика • Усилители • Сабвуферы • Процессоры • Кроссоверы • Наушники • Аксессуары | **БОРТОВЫЕ КОМПЬЮТЕРЫ** — Универсальные компьютеры • Модельные компьютеры • Аксессуары | **GPS НАВИГАТОРЫ** — Портативные GPS • Встраиваемые GPS • GPS модули • GPS трекеры • Антенны для GPS навигаторов • Аксессуары | **ВИДЕОУСТРОЙСТВА** — Видеорегистраторы • Телевизоры и мониторы • Автомобильные ТВ тюнеры • Камеры • Видеомодули • Транскодеры • Автомобильные ТВ антенны • Аксессуары | **ОХРАННЫЕ СИСТЕМЫ** — Автосигнализации • Мотосигнализации • Механические блокираторы • Имобилайзеры • Датчики • Аксессуары | **ОПТИКА И СВЕТ** — Ксенон • Биксенон • Лампы • Светодиоды • Стробоскопы • Оптика и фары • Омыватели фар • Датчики света, дождя • Аксессуары | **ПАРКТРОНИКИ И ЗЕРКАЛА** — Задние парктроники • Передние парктроники • Комбинированные парктроники • Зеркала заднего вида • Аксессуары | **ПОДОГРЕВ И ОХЛАЖДЕНИЕ** — Подогревы сидений • Подогревы зеркал • Подогревы дворников • Подогревы двигателей • Автохолодильники • Автокондиционеры • Аксессуары | **ТЮНИНГ** — Виброизоляция • Шумоизоляция • Тонировочная пленка • Аксессуары | **АВТОАКСЕССУАРЫ** — Радар-детекторы • Громкая связь Bluetooth • Стеклоподъемники • Компрессоры • Звуковые сигналы, СГУ • Измерительные приборы • Автопылесосы • Автокресла • Разное | **МОНТАЖНОЕ ОБОРУДОВАНИЕ** — Установочные комплекты • Обивочные материалы • Декоративные решетки • Фазоинверторы • Кабель и провод • Инструменты • Разное | **ПИТАНИЕ** — Аккумуляторы • Преобразователи • Пуско-зарядные устройства • Конденсаторы • Аксессуары | **МОРСКАЯ ЭЛЕКТРОНИКА И ЗВУК** — Морские магнитолы • Морская акустика • Морские сабвуферы • Морские усилители • Аксессуары | **АВТОХИМИЯ И КОСМЕТИКА** — Присадки • Жидкости омывателя • Средства по уходу • Полироли • Ароматизаторы • Клеи и герметики | **ЖИДКОСТИ И МАСЛА** — Моторные масла • Трансмиссионные масла • Тормозные жидкости • Антифризы • Технические смазки



В магазине «130» вы найдете и сможете купить в Киеве с доставкой по городу и Украине практически все для вашего автомобиля. Наши опытные консультанты предоставят вам исчерпывающую информацию и помогут подобрать именно то, что вы ищете. Ждем вас по адресу

<http://130.com.ua>

Рис.10.10, 10.11. Варианты блокировки запуска двигателя.

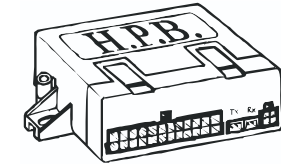
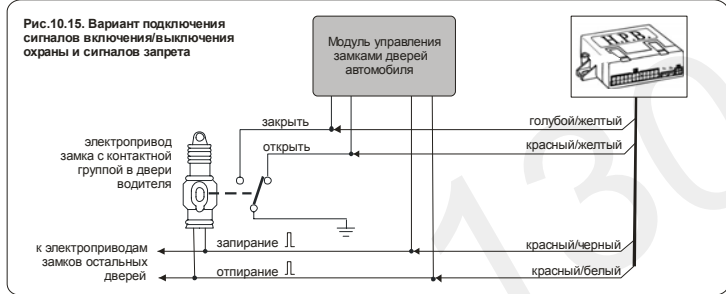
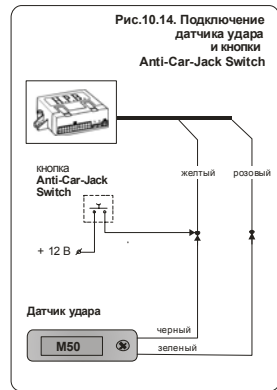
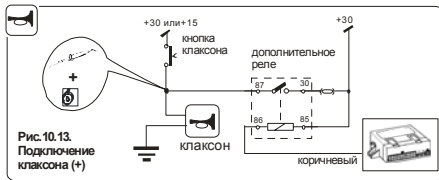
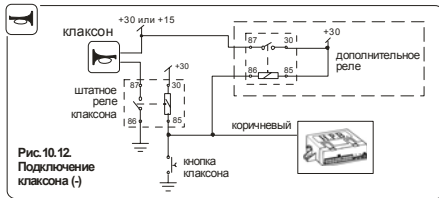
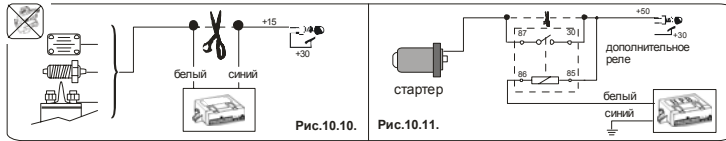

Система тревожной сигнализации META HPB TOP PLIP

Описание системы
Рекомендации по установке
и программированию



www.metasystem.it

СОДЕРЖАНИЕ

1.	Назначение	2
2.	Функциональные возможности	2
3.	Технические характеристики	4
4.	Работа системы	5
4.1.	Включение охраны	5
4.1.1.	Включение охраны штатным брелком	5
4.1.2.	Аварийное включение охраны	5
4.1.3.	Автоматическое включение охраны и перепостановка	6
4.1.4.	Изменение чувствительности ультразвукового датчика	6
4.2.	Выключение охраны	7
4.2.1.	Выключение охраны штатным брелком	7
4.2.2.	Аварийное выключение охраны	8
4.3.	Пассивный иммобилайзер	9
4.4.	Функция «Гараж»	9
5.	Режим Anti-Car-Jack	10
5.1.	Принудительная активизация	10
5.2.	Автоматическая активизация	11
6.	Служебный режим	12
7.	Персональный код	13
8.	Программирование системы	16
8.1.	Доступ в режим программирования	16
8.2.	Программирование функций	17
8.3.	Программирование параметров и процедур обработки сигналов управления и запрета	22
8.4.	Программирование электронных ключей	27
8.5.	Фиксация сигналов датчика скорости	30
9.	Схема подключения	32
10.	Рекомендации по установке	34

10. Рекомендации по установке



Таблица 9.1

Контакт №	Провод	Назначение
1	свободен	предназначен для подключения фиолетового провода от датчика капота (-)
2	оранжевый	входной сигнала зажигания. +12 В при включенном зажигании
3	голубой/желтый	запрет включения охраны
4	розовый/черный	выход на модуль управления стеклоподъемниками M2008. Активный уровень + 5 В, $I_{\max}=0,3$ А, $T_{\text{имп}} = 15$ с
5, 6	свободны	не используются
7	зеленый/черный	входной сигнал датчика скорости
8	розовый	выход питания дополнительного датчика (+)
9	зеленый	входной сигнал датчиков дверей (-)
10	свободен	предназначен для подключения: <ul style="list-style-type: none"> ▪ черного/красного провода сирены M03; ▪ красного провода сирены M05
11	свободен	предназначен для подключения черного провода сирены M05
12	коричневый	выход на клаксон или дополнительную сирену $I_{\max} = -1$ А
13	свободен	предназначен для подключения: <ul style="list-style-type: none"> ▪ черного провода сирены M03; ▪ красного/синего провода сирены M05
14	фиолетовый	входной сигнал датчика багажника (-)
15	желтый	входной сигнал от дополнительного датчика. Активный уровень (+)
16	красный/белый	выключение охраны
17	красный/черный	включение охраны
18	красный/желтый	запрет выключения охраны
19	черный	общий ("масса")
20	голубой	выходной сигнал световой индикации, $I_{\max} = 5$ А
21	голубой/зеленый	выходной сигнал световой индикации, $I_{\max} = 5$ А
22	красный	питание системы +12В
23	синий	цепи блокировки двигателя $I_{\max}=10$ А
24	белый	

1. Назначение

Автомобильная охранная система **META HPB TOP PLIP** предназначена для установки на автомобили, оборудованные системой дистанционного управления замками дверей с брелка. Система не имеет собственного канала радиуправления. Включение/выключение охраны осуществляется с помощью сигналов, формируемых оборудованием автомобиля при нажатии кнопок запираения или отпираения на штатном брелке.

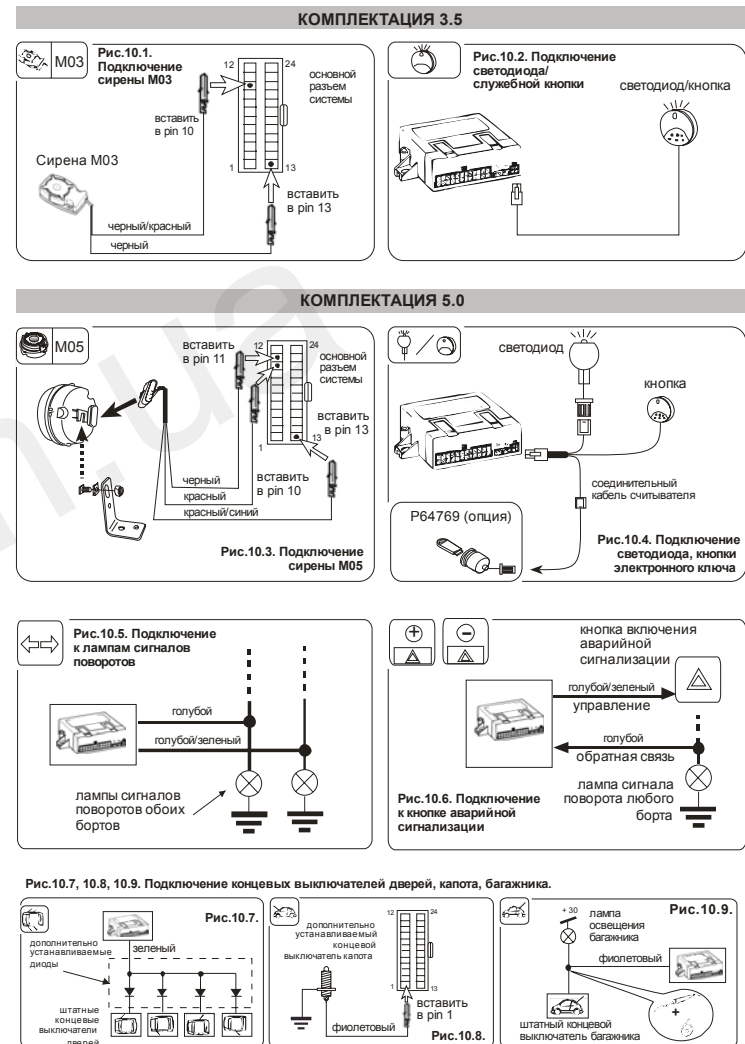
Предусмотрено две комплектации системы:

- комплектация **3.5**. В комплект входит пьезоэлектрическая сирена M03 и светодиод со служебной кнопкой в одном конструктиве;
- комплектация **5.0**. Вместо сирены M03 в комплекте пьезоэлектрическая сирена M05 с автономным питанием и цифровым управлением. Светодиод и служебная кнопка оформлены в виде отдельных конструкций.

Примечание: в качестве опции системы могут комплектоваться электронным ключом.

2. Функциональные возможности

Включение/выключение охраны

- включение/выключение охраны брелком автомобиля;
- включение охраны служебной кнопкой;
- выключение охраны с помощью персонального кода;
- пассивный иммобилайзер (программируется);
- автоматическое включение охраны (программируется);
- перепостановка (программируется);
- функция Anti-Car-Jack (3 типа);
- выключение охраны с помощью электронного ключа (опция);

Блокировка двигателя

- встроенное реле блокировки двигателя ($I_{\max} = 10$ А);

Функции охраны

- 3 входа для датчиков открытых дверей/капота/багажника (активный уровень -);
- вход для подключения дополнительного датчика (активный уровень +);
- ультразвуковой датчик с цифровым управлением и программируемой чувствительностью;
- реакция на несанкционированное включение зажигания;
- контроль количества электронных ключей, зафиксированных в памяти системы;
- пьезосирена M05 с автономным питанием и цифровым управлением;
- дополнительный выход на клаксон или сирену;

Сервисные функции

- звуковые сигналы подтверждения включения/выключения охраны (программируется);
- светодиод со служебной кнопкой;
- выход управления контроллером стеклоподъемников M2008;
- блокировка работы стеклоподъемников с помощью служебной кнопки;
- временное отключение ультразвукового и дополнительного датчиков;
- возможность оперативного изменения чувствительности ультразвукового датчика;
- датчик удара (опция);
- служебный режим;
- временное отключение автоматической активизации охраны и иммобилайзера (функция «Гараж»);
- возможность перепрограммирования значения персонального кода;
- предупреждение о разрядке аккумулятора автомобиля;
- предупреждение о незакрытых дверях/капоте/багажнике;

9. Схема подключения

Схема подключения системы **HPB TOP PLIP** представлена на рис.9.1, назначение входов/выходов в табл.9.1.



Рис.9.1. Схема подключения системы **HPB TOP PLIP**.



Примечание: на рисунке представлено два варианта доступа к процедуре: с вводом и без ввода персонального кода. Условия реализации того или иного варианта см. п.8.1.

Рис.8.12. Процедура фиксации сигналов датчика скорости.

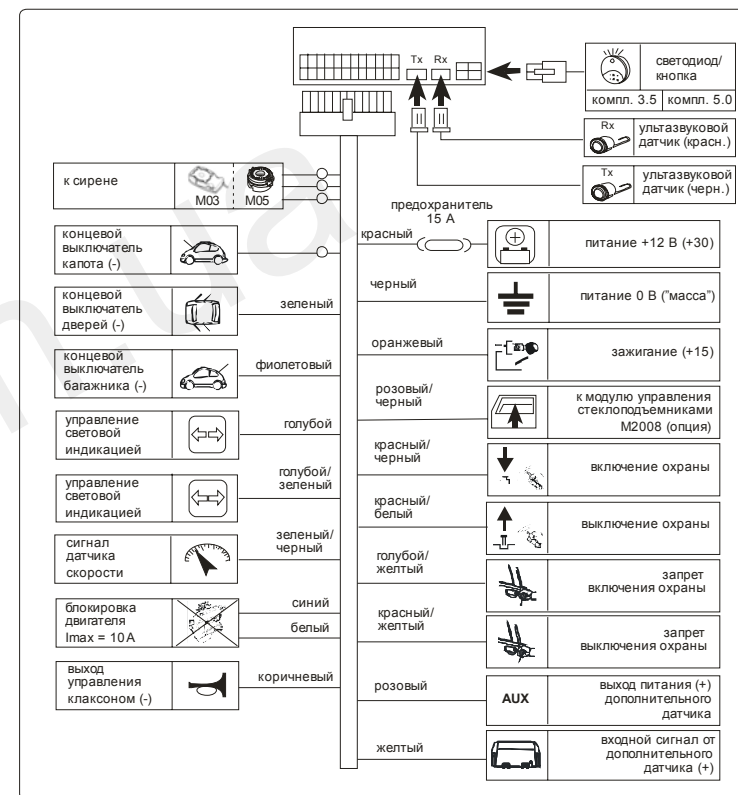
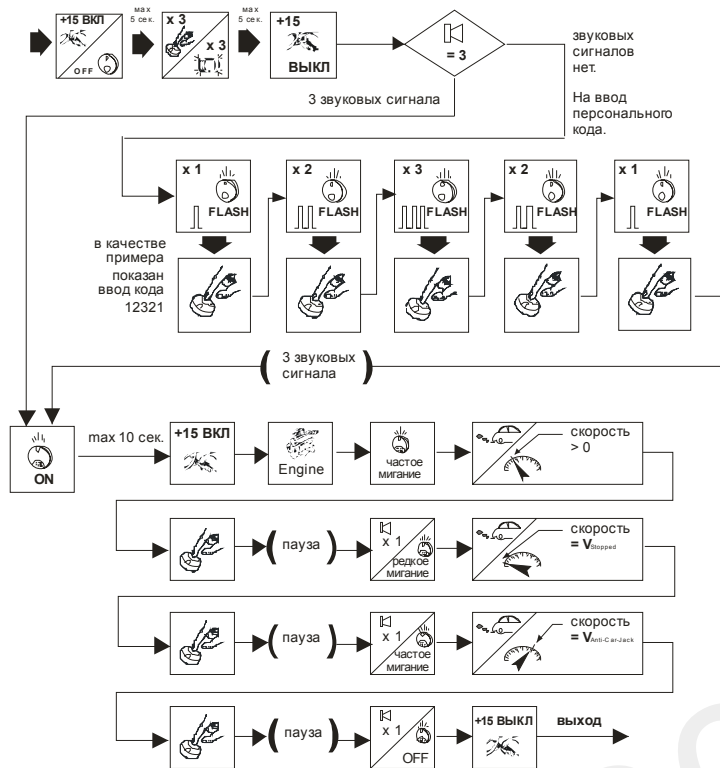
3. Технические характеристики

Напряжение питания	12 В (10 В – 15 В)
Потребляемый ток в режиме охраны	6,5 мА
Потребляемый ток при выключенной охране	1,0 мА
Диапазон рабочих температур	-40°C +85°C
Звуковое давление сирены МО5 при работе от встроенного аккумулятора	116 dB
Время звучания сирены МО5 в автономном режиме	5 минут
Звуковое давление сирены МО3	115 dB
Количество кодовых комбинаций электронного ключа	18x10 ¹⁸ , роллинг-код
Максимальное количество электронных ключей	4 шт.
Максимальный ток встроенного реле блокировки двигателя	10 А
Максимальный ток выходов на световую индикацию	5 А + 5 А
Максимальный ток выхода управления клаксоном ..	1 А
Время инициализации при включении охраны	25 с
Время звучания сирены в одном цикле тревоги	25 с
Интервал между сигналами сирены в режиме тревоги	5 с
Количество запусков двигателя при включении функции «Гараж»	15
Тайм-аут перед автоматическим включением охраны	120 с
Тайм-аут перед включением иммобилайзера после выключения:	
o зажигания	240 с
o охраны, если не открывались двери	120 с
o зажигания и открывания двери	50 с
Тайм-аут перед включением иммобилайзера и охраны после:	
o выключения зажигания и закрытия последней двери	30 с
o выключения охраны, если не открывались двери	120 с
Максимальное количество сигналов тревоги в одном цикле охраны	10

4. Работа системы

4.1. Включение охраны

4.1.1. Включение охраны штатным брелком

Включение режима охраны осуществляется штатным брелком автомобиля при заперении дверей. Режим охраны активизируется с задержкой 25 секунд. Во время этого периода инициализации светодиод мигает с высокой частотой. По его завершении частота миганий снижается. Фиксация ультразвуковым датчиком каких-либо возмущений в течение периода инициализации охраны сопровождается световым сигналом и повторным отсчетом 25-секундного цикла.

Примечание:

- для отключения **ультразвукового** датчика необходимо предварительно **дважды** включить/выключить зажигание. Система откликнется 3-мя короткими звуковыми сигналами. Далее в течение 20 секунд следует включить режим охраны обычным образом. Датчик будет отключен на один цикл охраны;
- для отключения **ультразвукового** и **дополнительного** датчиков необходимо предварительно **трижды** включить/выключить зажигание. Система откликнется 3-мя короткими звуковыми сигналами. Далее в течение 20 секунд следует включить режим охраны обычным образом. Датчики будут отключены на один цикл охраны;
- если к системе подключен модуль управления стеклоподъемниками M2008, стекла автомобиля будут подняты. При необходимости можно запретить их поднятие. Для этого следует однократно нажать служебную кнопку и в течение 60 секунд включить охрану;
- при активизации охраны могут быть сформированы два коротких звуковых сигнала подтверждения в случае, если включена программируемая функция №1 (п.8.2);
- в случае, если при включении охраны будут открыты дверь, капот или багажник автомобиля, система предупреждает об этом двумя дополнительными звуковыми сигналами. Режим охраны включается обычным образом, но нарушенная зона из охраны исключается до момента ее восстановления (закрытия двери, багажника, капота);

4.1.2. Аварийное включение охраны

Применяется при неисправности штатного брелка автомобиля. Для включения охраны следует:

- включить/выключить зажигание. Двери автомобиля должны быть закрыты;
- в течение 10 с нажать и удерживать служебную кнопку. Последует двойной световой сигнал, а светодиод частыми

8.5. Фиксация сигналов датчика скорости

Сигналы датчика скорости автомобиля используются для реализации функции **Anti-Car-Jack** (п.5.1). Зеленый/черный провод системы должен быть подсоединен к выходу датчика скорости (п.9). Последовательность действий процедуры приведена на рис.8.12. После ее запуска (с вводом служебного кода или без) прозвучит три звуковых сигнала и включится светодиод. Далее:

- не позднее чем через 10 с включить зажигание и затем, уже без ограничений по времени, запустить двигатель. После включения зажигания непрерывное свечение светодиода сменится на частое мигание;
- тронуться с места, набрать любую скорость и нажать служебную кнопку. При этом автоматически будет определена амплитудная характеристика сигнала датчика скорости, необходимая в дальнейшем для фиксации частотных параметров. Возможные варианты:
 - амплитуда сигнала 12 вольт;
 - амплитуда сигнала 5 вольт;
 - выходной каскад датчика скорости – открытый коллектор.
- после небольшой паузы прозвучит один звуковой сигнал и светодиод уменьшит частоту вспышек. Остановить автомобиль ($V_{\text{Stopped}} = 0$) и нажать служебную кнопку;

Примечание: значение $V_{\text{Stopped}} = 0$ рекомендуется производителем (заводская установка) на основании нормативных документов ЕС. В общем случае V_{Stopped} может отличаться от 0.

- после небольшой паузы прозвучит один звуковой сигнал и светодиод увеличит частоту вспышек. Разогнать автомобиль и двигаться на скорости $V_{\text{Anti-Car-Jack}}$. Рекомендуемое значение **30-35 км/ч**. Нажать служебную кнопку для ее фиксации;
- далее система автоматически выходит из режима программирования сигналов датчика скорости, после чего можно выключить зажигание.

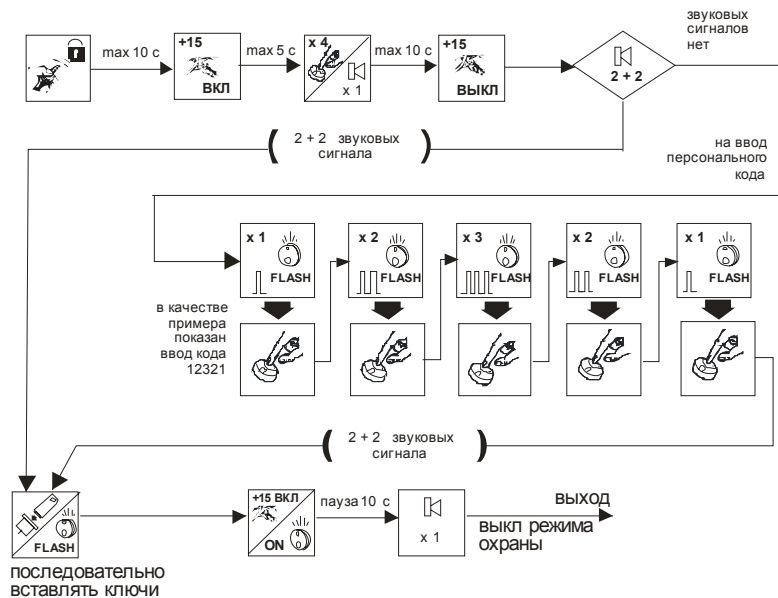

Примечание: на рисунке представлено два варианта доступа к программированию электронных ключей: с вводом и без ввода персонального кода. Условия реализации того или иного варианта см. п.8.1.

Рис.8.11. Процедура программирования электронных ключей.

вспышками укажет на начало периода инициализации режима охраны;

- покинуть автомобиль и запереть замки дверей ключом.

Примечание:

- ультразвуковой и дополнительный датчики будут выключены;
- выход управления контроллером стеклоподъемников не активизируется.

4.1.3. Автоматическое включение охраны и перепостановка

Программируемая функция (п.8.2). Режим охраны включается автоматически через:

- 30 с после выключения зажигания и закрывания последней двери автомобиля;
- 120 с после выключения охраны, если не открывались двери автомобиля (перепостановка).

Светодиод частыми вспышками укажет на начало периода инициализации. После его завершения любое воздействие на сигнализацию вызывает формирование коротких звуковых сигналов в течение 10 с. Если за этот промежуток времени не выключить охрану с помощью штатного брелка, начинается стандартный 25-секундный цикл тревоги.

Примечание:

- ультразвуковой и дополнительный датчики будут выключены;
- выход управления контроллером стеклоподъемников не активизируется;
- автоматическое включение охраны может быть временно запрещено, если активизирована функция «Гараж» (п.4.4);
- при перепостановке сигнализации замки дверей автомобиля останутся открытыми;
- необходимо различать перепостановку сигнализации и перепостановку собственно системы управления замками автомобиля. Если автомобиль имеет такую функцию, то замки дверей запираются автоматически и как следствие, сигнализация активизирует режим охраны обычным образом - с включением всех датчиков и, если установлен, модуля управления стеклоподъемниками.

4.1.4. Изменение чувствительности ультразвукового датчика

Значение чувствительности ультразвукового датчика имеет две градации (ВЫСОКАЯ и НИЗКАЯ) и задается на этапе программирования функций системы (п.8.2). Заводская установка – НИЗКАЯ. Вместе с тем имеется возможность ее оперативного изменения:

- включить режим охраны без использования штатного брелка (п.4.1.2);

- не позднее чем через 5 с после начала периода инициализации нажать и удерживать не менее 3 с служебную кнопку;
- система ответит одним звуковым сигналом, а светодиод покажет текущее значение чувствительности:
частые вспышки – ВЫСОКАЯ;
редкие вспышки – НИЗКАЯ.
- включить/выключить зажигание автомобиля. Значение чувствительности изменится на противоположное и режим охраны будет выключен.

4.2. Выключение охраны

4.2.1. Выключение охраны штатным брелком

Выключение режима охраны осуществляется штатным брелком автомобиля при отпирании дверей. Система отключается одним длинным звуковым сигналом в случае, если включена функция №1 (п.8.2).

Примечание:

- если за период охраны была зафиксирована тревога, формируется дополнительный звуковой сигнал. При этом светодиод сериями вспышек будет показывать причины включения тревог (табл.4.1). Память тревог сохраняется до первого включения зажигания;
- четыре звуковых сигнала следует интерпретировать как информацию о разряженном состоянии автомобильного аккумулятора;
- в случае, если в режиме охраны было выключено питающее напряжение, после его восстановления система опять вернется в охрану.

Таблица 4.1

Сработавший датчик	Кол-во вспышек светодиода
Ультразвуковой датчик	1
Двери	2
Капот	3
Багажник	4
Дополнительный датчик	5
Зажигание	6
Датчик напряжения	7



Рис.8.10. Программирование электронных ключей и модификация персонального кода при первом включении напряжения питания.

8.4. Программирование электронных ключей

Максимально в систему может быть запрограммировано (прописано) четыре электронных ключа. Программирование кодов электронных ключей может осуществляться сразу после завершения монтажа и включения питающего напряжения или в процессе дальнейшей эксплуатации.

Для **программирования после первого включения напряжения питания** необходимо (рис.8.10):

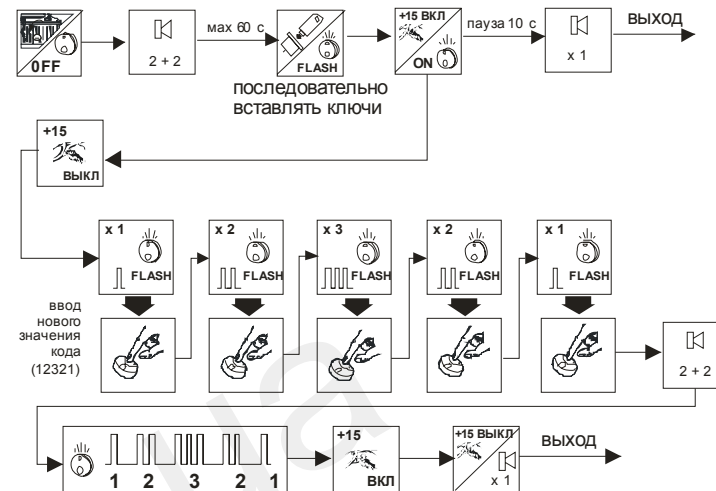
- не позднее чем через 60 с после включения питания последовательно вставить все имеющиеся электронные ключи в считыватель. Фиксация кода каждого ключа сопровождается вспышкой светодиода;
- по завершению процедуры включить зажигание. Светодиод будет светиться непрерывно. Далее, если есть необходимость, не позднее чем через 10 с выключить зажигание и начать процесс изменения заводского значения персонального кода. Если персональный код менять не надо, дождаться звукового сигнала, после чего система выйдет из режима программирования;

Для программирования **в процессе эксплуатации** следует (рис.8.11):

- включить режим охраны штатным брелком и не позднее чем через 10 с нажать четыре раза служебную кнопку. Прозвучит один звуковой сигнал;
- выключить зажигание. Если прозвучат 2+2 звуковых сигнала, последовательно, в течение 60 с вставить в считыватель все электронные ключи;

Примечание: если звуковые сигналы будут отсутствовать, необходимо ввести персональный код;

- включить зажигание. После паузы 10 с система выйдет из режима программирования и выключит охрану.

Примечание: для контроля количества электронных ключей, зафиксированных в памяти системы, следует включить зажигание и вставить ключ в считыватель. Светодиод отдельными вспышками покажет число зафиксированных ключей.

4.2.2. Аварийное выключение охраны

Аварийное выключение охраны применяется при неисправности штатного брелка автомобиля. Выключить охрану можно двумя способами.

4.2.2.1. С помощью ввода персонального кода. Для выключения охраны следует (рис.4.1):

- открыть дверь автомобиля ключом. Включится сигнал тревоги;
- включить и не позднее 10 с выключить зажигание;
- светодиод системы вспышками начинает отсчет для ввода первой цифры персонального кода. Значение персонального кода зафиксировано на карте OVERRIDE CODE, прилагаемой к системе. Отсчитав соответствующее количество вспышек нажать на служебную кнопку. Первая цифра кода введена;
- светодиод начинает отсчет для ввода второй цифры. Далее аналогичным образом ввести оставшиеся 4 цифры. После ввода последней цифры кода режим охраны будет выключен.

Примечание:

- в случае ошибочного ввода персонального кода система предоставляет еще две попытки (всего три), после чего процедура ввода будет блокирована на 10 минут. При последующем ошибочном вводе время блокировки составит уже 20 минут и т. д. в прогрессирующем режиме;
- после аварийного выключения система не будет включать охрану от штатного брелка. Необходимо предварительно еще раз выключить охрану штатным брелком;
- в случае неисправности служебной кнопки можно воспользоваться ключом зажигания. Нажатие кнопки соответствует включение/выключение зажигания автомобиля.



Рис.4.1. Аварийное выключение охраны.

Рис. 8.3. Процедура программирования установки STATIC

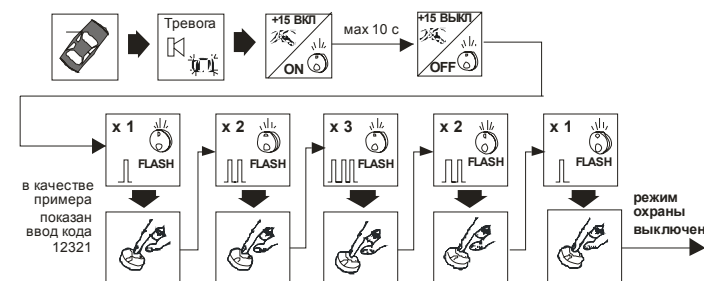
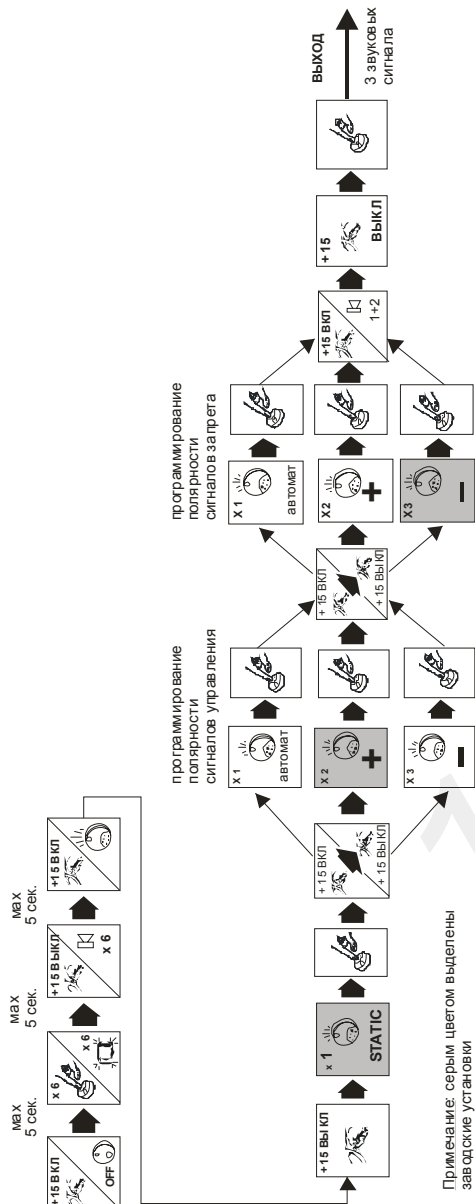

- если кнопка не нажата и в течение одноминутного интервала, система блокирует двигатель и на 25 с включает сигнал тревоги;
- далее допускается еще три запуска двигателя продолжительностью по 10 с каждый, после чего он блокируется окончательно.

Примечание:

- если режим **Anti-Car-Jack** не был выключен кнопкой **Anti-Car-Jack Switch** на ранних стадиях развития процесса, дальнейшее его выключение возможно с помощью ввода персонального кода (п.4.2.2);
- для выключения режима **Anti-Car-Jack** с помощью электронных ключей необходимо последовательно, один за другим вставить два электронных ключа в считыватель и повторить эту процедуру четыре раза;
- следует отметить, что **Anti-Car-Jack** будет автоматически активизирован после выключения охраны и открытия/закрытия двери автомобиля. Тем самым система реализует функцию двухэтапного выключения охраны, когда собственно выключение режима охраны с помощью брелка не означает возможность запуска двигателя. Необходимо дополнительно нажать кнопку **Anti-Car-Jack Switch**.

6. Служебный режим

Служебный режим предназначен для временного выключения всех охранных и сервисных функций системы. Для активизации режима необходимо:

- включить зажигание;
- дважды нажать служебную кнопку. Каждое нажатие сопровождается световым сигналом;
- выключить зажигание. Светодиод системы начнет отсчет для ввода первой цифры персонального кода;
- последовательно ввести все пять цифр персонального кода;
- после ввода последней цифры прозвучит 2 звуковых сигнала и все охранные и сервисные функции системы будут отключены.

Примечание:

- звуковая или световая индикация активного состояния служебного режима отсутствует;
- для возвращения системы в рабочий режим необходимо при включенном зажигании удерживать служебную кнопку. После звукового сигнала система готова к работе.

7. Персональный код

Каждый комплект системы **HPB TOP PLIP** имеет уникальный 5-ти значный персональный код, запрограммированный на заводе-изготовителе. Значение кода изображено на этикетке, наклеенной на корпусе центрального блока. При инсталляции сигнализации необходимо отклеить этикетку и перенести ее на карту **OVERRIDE CODE** из комплекта системы (рис.7.1).



Рис.7.1. Этикетка с заводским значением персонального кода.

Персональный код предназначен для аварийного выключения режима охраны, иммобилайзера, Anti-Car-Jack и управления доступом в режим программирования всевозможных функций.

Примечание:

- для упрощения процесса установки системы изготовитель предусмотрел изначальное отключение процедуры ввода персонального кода. Таким образом, после монтажа сигнализации и подключения к ней питающего напряжения, для доступа в режим программирования функций ввод кода не требуется. В случае, если в дальнейшем напряжение питания будет выключено и включено вновь, доступ в режим программирования возможен только после ввода персонального кода. Повторно отключить процедуру защиты персональным кодом нельзя.
- если напряжения питания было включено и в дальнейшем при монтаже не выключалось, то после завершения всех работ необходимо восстановить процедуру управления доступом, для чего следует:
 - выключить охрану с помощью штатного брелка автомобиля;
 - не позже чем через 15 с нажать и удерживать служебную кнопку;
 - через 10 с система ответит четырьмя световыми сигналами и включит процедуру защиты персональным кодом.

8.3. Программирование параметров и процедур обработки сигналов управления и запрета

Сигнализация **HPB TOP PLIP** представляет собой универсальное устройство, способное взаимодействовать с различными системами управления замками дверей и, как следствие, с оборудованием автомобилей различных производителей. Настройка сигнализации на ту или иную систему управления осуществляется с помощью программных установок. Предусмотрено 7 таких установок, каждая из которых учитывает как полярность входных сигналов, так и последовательность их формирования;

- **STATIC**. Заводская установка (рис.8.3).
- **PSA**. Установка для типового управления автомобилями PSA Group (Peugeot, Citroen) (рис.8.4);
- **GM**. Установка для типового управления автомобилями General Motors (рис.8.5);
- **FIAT**. Установка для типового управления автомобилями компании FIAT. Ориентирована на подключение к сигналам световой индикации (рис.8.6);
- **RNT**. Установка для типового управления автомобилями Renault (рис.8.7);
- **HY**. Установка для типового управления автомобилями Hyundai (рис.8.8);
- **TY/MZ**. Установка для типового управления автомобилями Toyota, Mazda (рис.8.9).

Включение/выключение режима охраны осуществляется с помощью двух входных сигналов:

- красный/черный провод – включение охраны;
- красный/белый провод – выключение охраны.

Кроме того, имеются еще два входа, предназначенные для запрета включения/выключения охраны при использовании ключа, кнопок внутри салона или каких-либо нестандартных средств. Сигнализация должна управляться только штатным брелком автомобиля:

- голубой/желтый – запрет включения охраны;
- красный/желтый - запрет выключения охраны.

Примечание:

- установка в состояние ВКЛ одной из функций №15, №16 или №17 автоматически выключает две остальные;
- функция №17 (Anti-Car-Jack тип 3) требует подключения к система дополнительного оборудования (кодонаборной клавиатуры) и в настоящем описании не рассматривается;

◆ **Функция №18.** Подключение выходов световых сигналов.

Выходы световой индикации системы могут быть подключены:

- непосредственно к цепям включения сигналов поворотов автомобиля. При этом функция должна быть установлена в состояние ЛАМПА;
- к кнопке включения аварийной сигнализации автомобиля. Функция должна быть уставлена в состояние КНОПКА. При этом голубой/зеленый провод системы подключается к выходному контакту кнопки аварийной сигнализации. По этой цепи осуществляется имитация (управление) включения кнопки. Голубой провод системы подключается к цепи ламп поворотов любого из бортов автомобиля для организации обратной связи и подсчета количества их миганий. Данный способ подключения выходов системы удобен в случае, если в автомобиле реализовано раздельное управление лампами сигналов поворотов (п.10).

◆ **Функция №19.** Полярность сигнала управления световой индикацией.

Функция определяет полярность активного сигнала управления на голубом/зеленом проводе системы в случае, если функция №18 установлена в состояние КНОПКА.

Примечание: состояние функции №19 безразлично, если функция №18 установлена в состояние ЛАМПА.

◆ **Функция №20.** Вид сигнала управления световой индикацией.

С помощью этой функции осуществляется адаптация системы к различным способам управления аварийной сигнализацией автомобиля:

- **ПОСТОЯННЫЙ.** Сигнал на голубом/зеленом проводе будет активным в течение всего времени световой индикации (имитация кнопки с фиксацией);
- **ИМПУЛЬСНЫЙ.** Сигнал на голубом/зеленом проводе будет иметь вид отдельных импульсов для включения и выключения световой индикации (имитация кнопки без фиксации).

Примечание: состояние функции №20 безразлично, если функция №18 установлена в состояние ЛАМПА.

Внимание:

- если не восстанавливать процедуру защиты, она будет включена автоматически после 20 циклов включения/выключения охраны;
- в случае ошибочного ввода персонального кода система предоставляет еще две попытки (всего три), после чего процедура ввода будет заблокирована на 10 минут. При последующем ошибочном вводе время блокировки составит уже 20 минут и т. д. в прогрессирующем режиме.

Заводское значение персонального кода может быть изменено с помощью следующей последовательности действий (рис.7.2):

- включить режим охраны штатным брелком автомобиля;
- в течение 10 с включить зажигание;
- в течение 10 с четыре раза нажать служебную кнопку. Система ответит одним звуковым сигналом;
- в течение 10 с выключить зажигание;
- светодиод отдельными вспышками начнет счет до 9. Отсчитать количество вспышек, соответствующее первой цифре текущего персонального кода и нажать служебную кнопку. Первая цифра кода введена;
- светодиод отдельными вспышками начнет отсчет для ввода второй цифры кода и т. д. Аналогичным образом ввести вторую, третью и т.д. цифры;
- если все 5 цифр текущего персонального кода введены верно, система откликнется серией из 2 длинных и 4 коротких звуковых сигналов и открывает доступ в режим записи нового значения кода;
Примечание: в случае, если код введен с ошибкой, система отвечает серией из 6 коротких звуковых сигналов. Далее необходимо включить/выключить зажигание и повторить набор.
- включить и в течение 10 с выключить зажигание;
- светодиод отдельными вспышками начнет счет до 9 для ввода и записи первой цифры нового кода. Отсчитать необходимое количество вспышек и нажать служебную кнопку.
- аналогичным образом ввести четыре остальные цифры;
- по завершению ввода последней цифры система отвечает серией из 2 + 2 звуковых сигналов и далее, для контроля, светодиод отдельными вспышками начнет трансляцию значения вновь введенного кода;
- дождаться завершения процедуры контроля и включить/выключить зажигание;
- система ответит одним звуковым сигналом и выключит режим охраны.

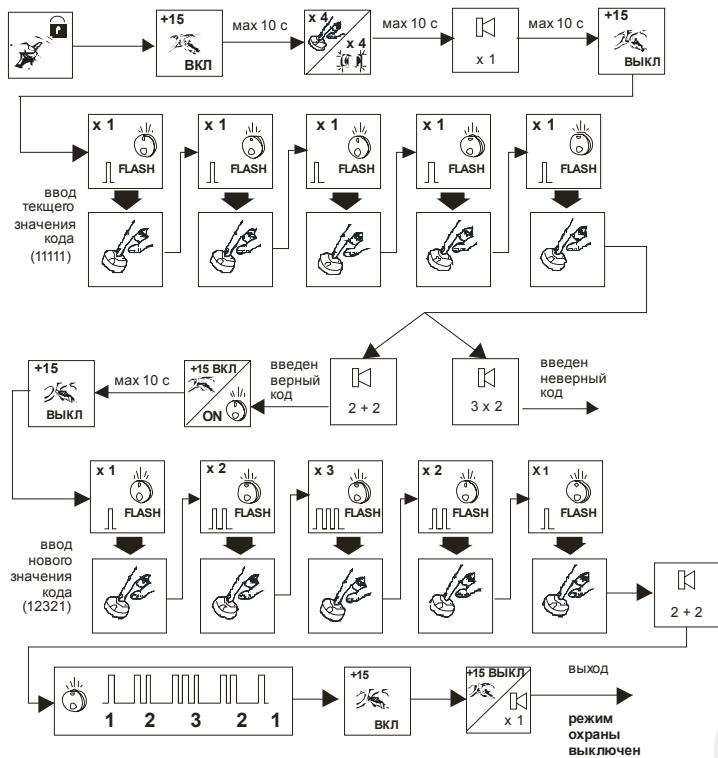

Примечание: здесь и далее представлены последовательности звуковых сигналов для сирены M05.

Рис.7.2. Процедура изменения персонального кода.

◆ **Функция №7.** Предупреждение об открытых дверях.

В состоянии ВКЛ в случае, если при включении охраны будут открыты дверь, капот или багажник автомобиля, система предупредит об этом двумя короткими звуковыми сигналами. Далее режим охраны активизируется обычным образом. Охрана проблемной зоны временно, до момента ее восстановления, выключается.

Примечание: функцию рекомендуется установить в состояние ВЫКЛ, если автомобиль имеет задержку выключения света в салоне;

◆ **Функции №8, №9, №10.** Выбор типа сирены.

Предусмотрено подключение к системе трех типов сирен:

- электромагнитная сирена M02;
- пьезоэлектрическая сирена M03;
- пьезоэлектрическая сирена с автономным питанием и цифровым управлением M05 (M04). В режиме охраны сирена постоянно взаимодействует с центральным блоком системы и в случае потери связи или получения соответствующей команды включает сигнал тревоги.

Примечание: установка в состояние ВКЛ одной из функций №8, №9 или №10 автоматически выключает две остальные.

◆ **Функция №11.** Пассивный иммобилайзер.

Включение функции автоматической блокировки двигателя (п.4.3).

◆ **Функция №12.** Автоматическое включение охраны.

Включение функции автоматической активизации режима охраны (п.4.1.3).

◆ **Функция №13.** Обход неисправных зон.

Функция определяет длительность сигнала тревоги в случае неисправности (или постоянно активного состояния) какого либо датчика системы. Заводская установка 1 ЦИКЛ, что соответствует времени звучания сигнала тревоги 25 с. При установке функции в состояние 10 ЦИКЛ время непрерывного звучания составит максимально $10 \times 25 = 250$ с или менее, до момента перехода датчика в пассивное состояние.

◆ **Функция №14.** Сигнал датчика скорости.

Функция недоступна для программирования и всегда находится в состоянии АППАРАТНЫЙ.

◆ **Функции №15, №16, №17.** Способ включения режима Anti-Car-Jack.

С помощью функций определяется способ активизации режима защиты от угона автомобиля (п.5).

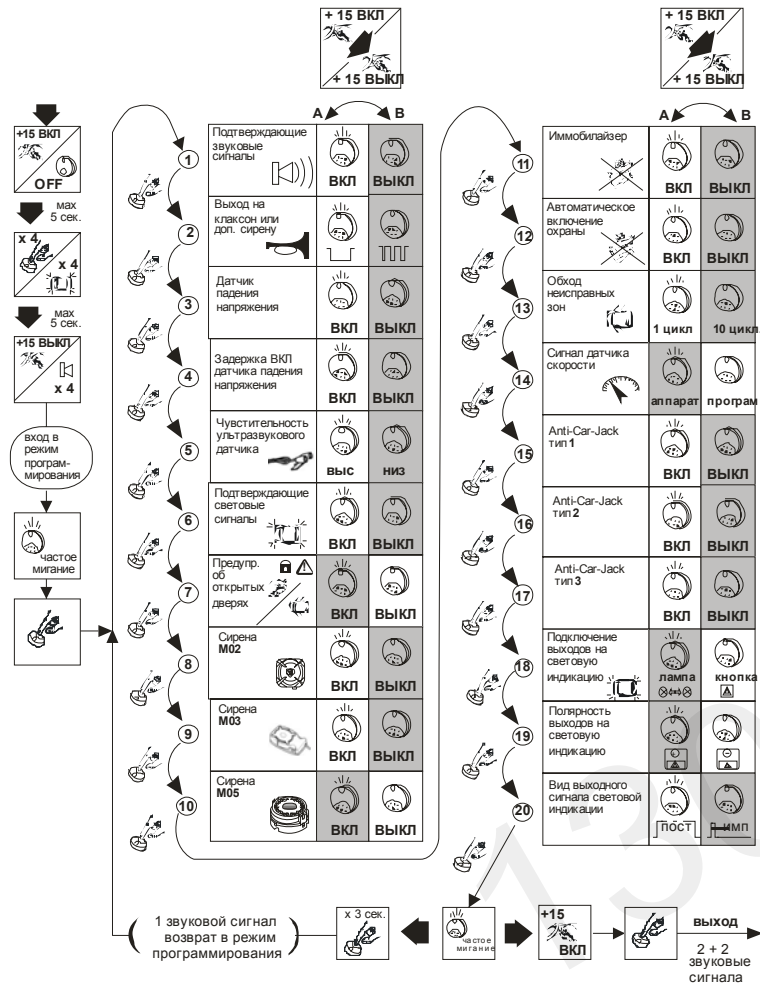

Примечание:

- светодиод мигает – состояние функции соответствует столбцу А;
- светодиод выключен – состояние соответствует столбцу В;
- частое мигание светодиода – функция недоступна для программирования.
- серым цветом выделены заводские установки;
- заводские установки функций №8, 9 и 10 соответствуют комплекту системы.

Рис.8.2. Программирование функций системы.

8. Программирование системы

8.1. Доступ в режим программирования

Доступ в режим программирования осуществляется с помощью манипуляции служебной кнопкой и ключом зажигания автомобиля. В таблице 8.1 представлена сводная информация по манипуляции кнопкой. Конкретные процедуры описаны в п.8.2 – п.8.5.

Таблица 8.1

Кол-во нажатий кнопки	Зажигание	Охрана	Функция
1	ВКЛ	ВЫКЛ	включение функции «Гараж» (п.4.4)
2			включение служебного режима (п.6)
3			фиксация показаний датчика скорости (п.8.5)
4	ВКЛ	ВЫКЛ	программирование функций (п.8.2)
6			<ul style="list-style-type: none"> ▪ программирование персонального кода (п.7); ▪ программирование электронных ключей (п.8.4)
	ВЫКЛ	ВЫКЛ	программирование параметров и процедур обработки сигналов управления и запрета (п.8.3)

Внимание:

- в случае, если при монтаже системы выключалось и вновь включалось питающее напряжение, для доступа в режим программирования необходимо предварительно вводить персональный код;
- если наблюдаются сигналы светодиода в виде периодически повторяющейся серии из трех вспышек, то это свидетельствует о некорректном завершении какой-либо процедуры программирования. Необходимо заново обратиться к этой процедуре и завершить ее программирование.

Примечание: для программирования сигнализации можно воспользоваться программатором P6987E.

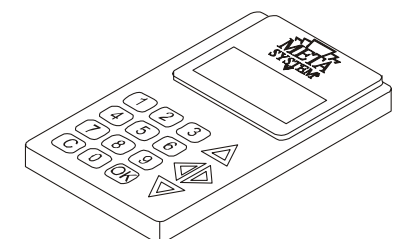

8.2. Программирование функций

Для включения режима программирования функций необходимо:

- включить зажигание;
- в течение 5 с нажать 4 раза служебную кнопку. На каждое нажатие система ответит световым сигналом;
- выключить зажигание. Система ответит 4 звуковыми сигналами, а светодиод начнет мигать с высокой частотой;

Примечание: если звуковые сигналы не прозвучат, то необходимо ввести персональный код (рис.8.1). При этом светодиод отдельными вспышками сразу начинает отсчет для ввода первой цифры. По завершению процедуры прозвучат 4 звуковых сигнала и светодиод начнет мигать с высокой частотой;

- нажать служебную кнопку 1 раз. Режим программирования функций включен, светодиод отображает состояние функции №1 (рис.8.2);
- для изменения состояния функции необходимо включить/выключить зажигание. Для перехода к программированию следующей по номеру функции нажать служебную кнопку.



Рис.8.1. Ввод персонального кода для доступа в режим программирования функций.

◆ Функция №1. Подтверждающие звуковые сигналы.

В состоянии ВКЛ система формирует два звуковых сигнала при включении и один звуковой сигнал при выключении охраны.

◆ Функция №2. Выход на клаксон или дополнительную сирену.

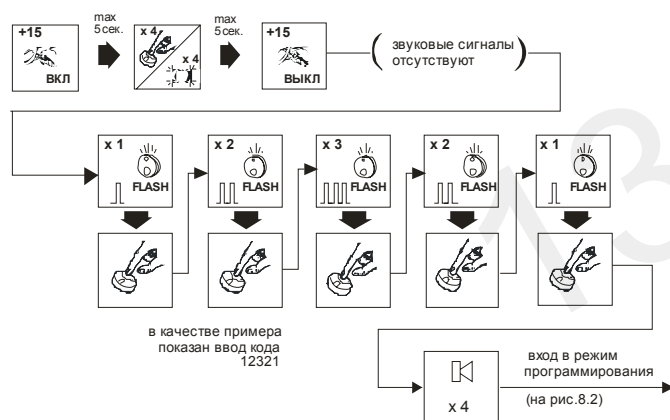
Функция определяет вид выходного сигнала (коричневый провод) на клаксон или дополнительную сирену – постоянный или импульсный, частотой 1 Гц.

◆ Функция №3. Датчик падения напряжения.

Если функция находится в состоянии ВКЛ, то в режиме охраны фиксируются флуктуации напряжения в бортовой сети автомобиля амплитудой более 0,5 В и включается сигнал тревоги.

Примечание:

- для предотвращения ложных сигналов тревоги датчик активизируется через 10 секунд после завершения периода инициализации включения охраны;
- чтобы гарантировать правильную работу датчика производитель не рекомендует подключать цепь питания системы непосредственно к аккумулятору автомобиля. Точка подключения может быть выбрана внутри салона или, например, в блоке предохранителей.

◆ Функция №4. Задержка включения датчика падения напряжения.

Предусмотрено два интервала времени задержки включения датчика: состояние ВЫКЛ – 10 секунд, состояние ВКЛ – 3 минуты.

◆ Функция №5. Чувствительность ультразвукового датчика.

Предусмотрено 2 значения чувствительности ультразвукового датчика: НИЗКАЯ и ВЫСОКАЯ. Заводская установка – НИЗКАЯ. Производитель рекомендует использовать установку ВЫСОКАЯ только для автомобилей с большим салоном, например, для кузовов типа «Универсал».

Примечание: помимо установки чувствительности программным образом имеется возможность ее оперативного изменения (п. 4.1.4);

◆ Функция №6. Подтверждающие световые сигналы.

В состоянии ВКЛ система формирует 2 световых сигнала при включении и 1 световой сигнал при выключении охраны.

Внимание: не рекомендуется устанавливать функцию в состоянии ВКЛ в случае, если система управления замками дверей автомобиля самостоятельно формирует световые сигналы при получении команды с брелка.